

Schraubenausdrehsatz, 25-tlg.





VERWENDUNGSZWECK

Dieser Werkzeugsatz dient zum professionellen Herausdrehen abgebrochener Schrauben oder Stehbolzen.

SICHERHEITSHINWEISE

Verwenden Sie beim Bohren immer eine geprüfte Sicherheitsbrille. Betrachten Sie genau die Stelle an der gebohrt werden soll, sollten sich z.B. Wasserkanäle etc. dahinter befinden, kann ein zu tiefes Bohren zu irreparablen Schäden führen.

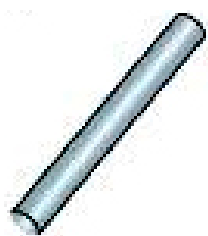
ANWENDUNGSTABELLE

Führungshülse	Vorbohren	Aufbohren	Lösestift	Antriebssechskant
6	3,2 mm	--	3,2 mm	SW 10
8	3,2 mm	--	3,2 mm	SW 10
9	3,2 mm	4,8 mm	4,8 mm	SW 11
10	3,2 mm	4,8 mm	4,8 mm	SW 11
10	4,8 mm	6,4 mm	6,4 mm	SW 13
11	4,8 mm	6,4 mm	6,4 mm	SW 13
12	4,8 mm	8,0 mm	8,0 mm	SW 14
13	4,8 mm	8,7 mm	8,7 mm	SW 17
13	6,4 mm	8,7 mm	8,7 mm	SW 17
14	6,4 mm	8,7 mm	8,7 mm	SW 17
 Für Bohrer 3,2 mm 4,8 mm 6,4 mm	 3,2 mm, 4,8 mm, 6,4 mm 8,0 mm, 8,7 mm	 3,2 mm, 4,8 mm 6,4 mm, 8,0 mm 8,7 mm	 3,2 mm, 4,8 mm 6,4 mm, 8,0 mm 8,7 mm	

ANWENDUNG

1. Führungshülse auf den abgebrochenen Gewindebolzen aufsetzen.
2. Abgebrochenen Gewindebolzen wie in Abbildung zu sehen aufbohren. Beim Aufbohren darauf achten, dass die Bohrtiefe dem Bolzen-Durchmesser entspricht.
Beispiel: 8 mm Bohrtiefe bei einem M8 Gewindebolzen.
3. Mit einem Hammer den Lösestift in den aufgebohrten Gewindebolzen treiben.
4. Antriebssechskant über den Lösestift führen ohne den Gewindebolzen zu berühren.
5. Den Antriebssechskant in Löserichtung drehen und den abgebrochenen Gewindebolzen entfernen.

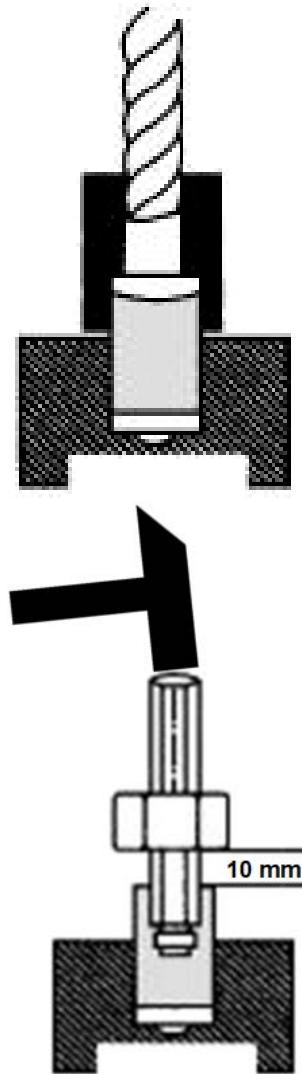

Screw Extractor Set, 25 pcs.



INTENDED USE





This tool set is designed for professional removing of broken screws or studs.

SAFETY INFORMATION

When drilling always wear a certified safety glasses. It is important to appraise the place where be drilled, if for example Water channels, etc. are behind, then may be too deep drilling lead to damage

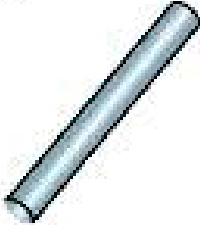

APPLICATION CHART

Drill Guide	Pre-Drill	Re-Drill	Loosening Pin	Drive Nut
6	3.2 mm	--	3.2 mm	SW 10
8	3.2 mm	--	3.2 mm	SW 10
9	3.2 mm	4.8 mm	4.8 mm	SW 11
10	3.2 mm	4.8 mm	4.8 mm	SW 11
10	4.8 mm	6.4 mm	6.4 mm	SW 13
11	4.8 mm	6.4 mm	6.4 mm	SW 13
12	4.8 mm	8.0 mm	8.0 mm	SW 14
13	4.8 mm	8.7 mm	8.7 mm	SW 17
13	6.4 mm	8.7 mm	8.7 mm	SW 17
14	6.4 mm	8.7 mm	8.7 mm	SW 17
 For Drills 3.2 mm 4.8 mm 6.4 mm	 3.2 mm, 4.8 mm, 6.4 mm 8.0 mm, 8.7 mm	 3.2 mm, 4.8 mm 6.4 mm, 8.0 mm 8.7 mm	 3.2 mm, 4.8 mm 6.4 mm, 8.0 mm 8.7 mm	

APPLICATION

1. Place the drill guide over the broken bolt.
2. Drill the bolt as shown in picture.
Make sure that the drilling depth matches the bolt diameter.
Example: 8 mm drilling depth for an M8 bolt.
3. Drive the loosening pin into the hole with a hammer.
4. Place the drive nut over the loosening pin and avoid contact the broken bolt.
5. Turn the drive nut into loosening direction and remove the broken bolt.

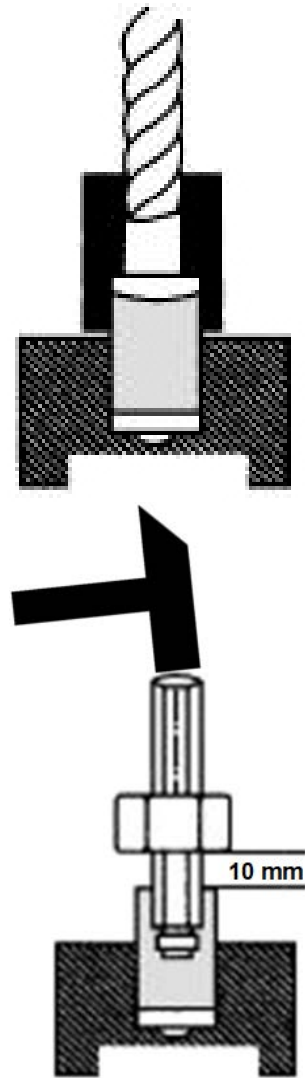

Jeu d'extracteurs de vis cassées, 25 pièces



UTILISATION PRÉVUE

Ce jeu d'outils sert à retirer des vis cassées ou des goujons abimés de manière professionnelle.





CONSIGNES DE SÉCURITÉ

Veillez à toujours utiliser des lunettes de sécurité agréées lorsque vous allez percer des matériaux.

Étudiez soigneusement l'endroit où vous allez percer ;
par ex. si des canalisations d'eau se trouveraient derrière l'endroit à percer,
un perçage trop profond pourrait entraîner des dommages irréparables.

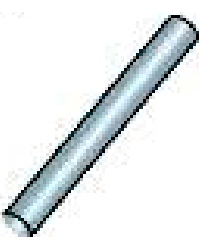

TABLEAU D'UTILISATION

Douille de centrage	Préperçage	Perçage	Goupille de desserrage	Hexagone de transmission
6	3,2 mm	--	3,2 mm	10
8	3,2 mm	--	3,2 mm	10
9	3,2 mm	4,8 mm	4,8 mm	11
10	3,2 mm	4,8 mm	4,8 mm	11
10	4,8 mm	6,4 mm	6,4 mm	13
11	4,8 mm	6,4 mm	6,4 mm	13
12	4,8 mm	8,0 mm	8,0 mm	14
13	4,8 mm	8,7 mm	8,7 mm	17
13	6,4 mm	8,7 mm	8,7 mm	17
14	6,4 mm	8,7 mm	8,7 mm	17
 Pour forets de 3,2 mm 4,8 mm 6,4 mm	 3,2 mm, 4,8 mm, 6,4 mm 8,0 mm, 8,7 mm	 3,2 mm, 4,8 mm 6,4 mm, 8,0 mm 8,7 mm	 3,2 mm, 4,8 mm 6,4 mm, 8,0 mm 8,7 mm	

UTILISATION

1. Placez la douille de centrage sur l'embout fileté cassé.
2. Percez la vis comme illustré.
Lors du perçage, veillez à ce que la profondeur de perçage corresponde au diamètre de l'embout.
Exemple : pour un embout fileté M8, la profondeur de perçage doit être de 8 mm.
3. Enfoncez la goupille de desserrage dans la vis à l'aide d'un marteau.
4. Passez l'hexagone de transmission sur la goupille de desserrage, sans toucher l'embout fileté cassé.
5. Tournez l'hexagone de transmission dans le sens de desserrage pour retirer l'embout fileté cassé.

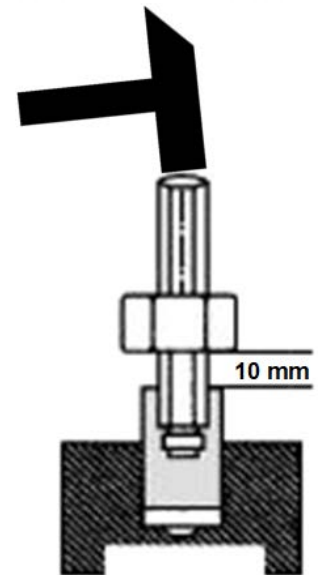
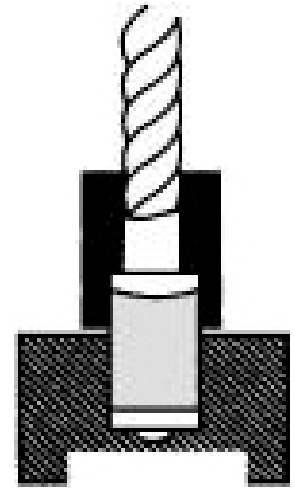

Juego de extractores de tornillos, 25 piezas



USO PREVISTO

Este juego de herramientas se utiliza para la extracción profesional de tornillos o espárragos rotos.

INDICACIONES DE SEGURIDAD

Utilice siempre gafas de seguridad probadas al taladrar. Considere el lugar exacto donde se debe perforar, si detrás de ese lugar hubiera por ej. canales de agua, etc., una perforación demasiado profunda podría causar daños irreparables.



TABLA DE APLICACIÓN

Manguito de guía	Taladrado previo	Taladrado	Pasador de desbloqueo	Hexágono de entrada
6	3,2 mm	--	3,2 mm	10
8	3,2 mm	--	3,2 mm	10
9	3,2 mm	4,8 mm	4,8 mm	11
10	3,2 mm	4,8 mm	4,8 mm	11
10	4,8 mm	6,4 mm	6,4 mm	13
11	4,8 mm	6,4 mm	6,4 mm	13
12	4,8 mm	8,0 mm	8,0 mm	14
13	4,8 mm	8,7 mm	8,7 mm	17
13	6,4 mm	8,7 mm	8,7 mm	17
14	6,4 mm	8,7 mm	8,7 mm	17

<p>Para brocas 3,2 mm 4,8 mm 6,4 mm</p>	<p>3,2 mm, 4,8 mm, 6,4 mm 8,0 mm, 8,7 mm</p>	<p>3,2 mm, 4,8 mm 6,4 mm, 8,0 mm 8,7 mm</p>	<p>3,2 mm, 4,8 mm 6,4 mm, 8,0 mm 8,7 mm</p>
---	--	---	---

APLICACIÓN

1. Coloque el manguito de guía sobre el perno roscado roto.
2. Taladre el tornillo como se muestra en la figura.
Al taladrar, asegúrese de que la profundidad de perforación corresponda al diámetro del tornillo.
Ejemplo: profundidad de perforación 8 mm para un perno roscado M8.
3. Utilice un martillo para introducir el pasador de desbloqueo en el tornillo.
4. Introduzca el hexágono de entrada en el pasador de desbloqueo sin tocar el perno roscado roto.
5. Gire el hexágono de entrada en el sentido de aflojamiento y retire el perno roscado roto.

