

Edition 400

31571840100 Waschtischunterbau

PRODUKT



ZEICHNUNG

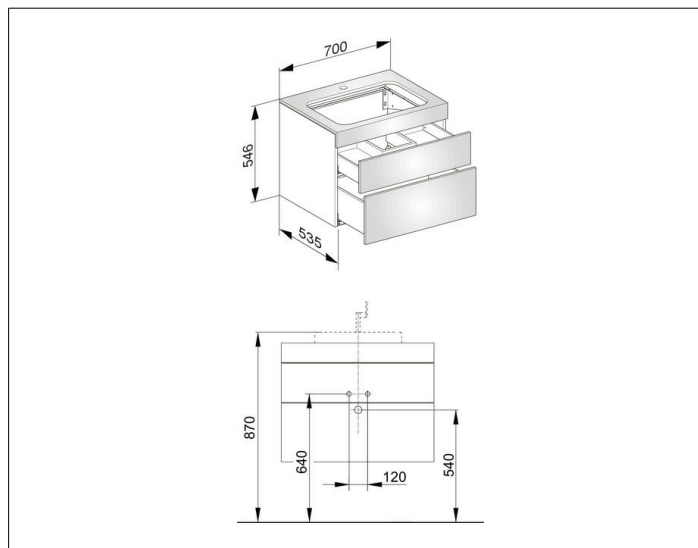

OBERFLÄCHE

weiß Hochglanz/Glas cashmere klar

ABMESSUNG

700 x 546 x 535 mm