



- ▶ **MBS16** 9 03 17
- ▶ **MBS23** 9 03 15
- ▶ **MBS23F** 9 03 14
- ▶ **MBS32F** 9 03 16

EN 60745-1:2009 + Cor.:2009 + A11:2010  
EN 55014-1:2006 + A1:2009 + A2:2011  
EN 55014-2:1997 + Cor.:1997 + A1:2001 + A2:2008  
EN 61000-3-2:2014  
EN 61000-3-3:2013  
EN 50581:2012  
2011/65/EU, 2006/42/EG,  
2004/108/EG (→2016-04-19), 2014/30/EU (2016-04-20 →)

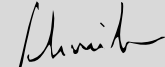

  
Hammersdorf  
Quality Manager

  
Dr. Schreiber  
Director of Advanced Technology









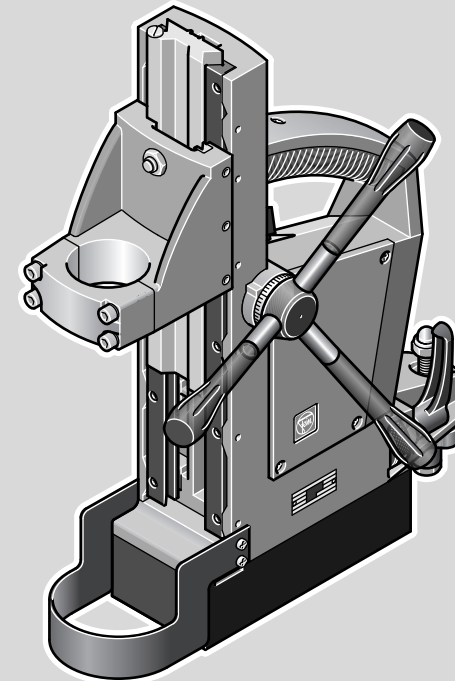



**FEIN Service**

C. & E. Fein GmbH  
Hans-Fein-Straße 81  
D-73529 Schwäbisch Gmünd-Bargau

[www.fein.com](http://www.fein.com)

© C. & E. Fein GmbH. Printed in Germany. Abbildungen unverbindlich. Technische Änderungen vorbehalten. 3 41 01 128 06 0 BY 2016.01 DE.



		<b>MBS16</b>	<b>MBS23</b>	<b>MBS23F</b>	<b>MBS32F</b>
		9 03 17	9 03 15	9 03 14	9 03 16
<b>P<sub>1</sub></b>	W	60	60	60	130
<b>l<sub>max</sub></b>	A	16	16	16	16
	kg	7,9	15,4	14,6	21,8
	kg	3,5	6,5	6,5	11
	N	9000	12000	12000	18000
	mm	12-32	12-65	12-65	12-65
	mm	16	23	23	32
	mm	16	23	23	40
		M 12	M 20	M 20	M 24
	mm	373	438	406	513
	mm	135	178	178	178
	mm	270	362	330	365
	°	-	8	-	350
	mm	-	6	-	10
<b>l x b</b>	mm	160 x 80	184 x 92	184 x 92	220 x 100
	mm	43	53	53	63

3

<b>de</b>	13	<b>es</b>	28	<b>sv</b>	43	<b>pl</b>	58
<b>en</b>	16	<b>pt</b>	31	<b>fi</b>	46	<b>ru</b>	61
<b>fr</b>	19	<b>el</b>	34	<b>hu</b>	49	<b>zh(CM)</b>	64
<b>it</b>	22	<b>da</b>	37	<b>cs</b>	52		
<b>nl</b>	25	<b>no</b>	40	<b>sk</b>	55		

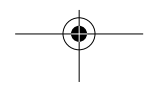
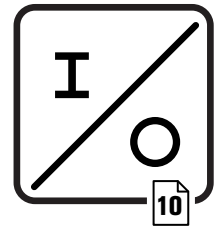
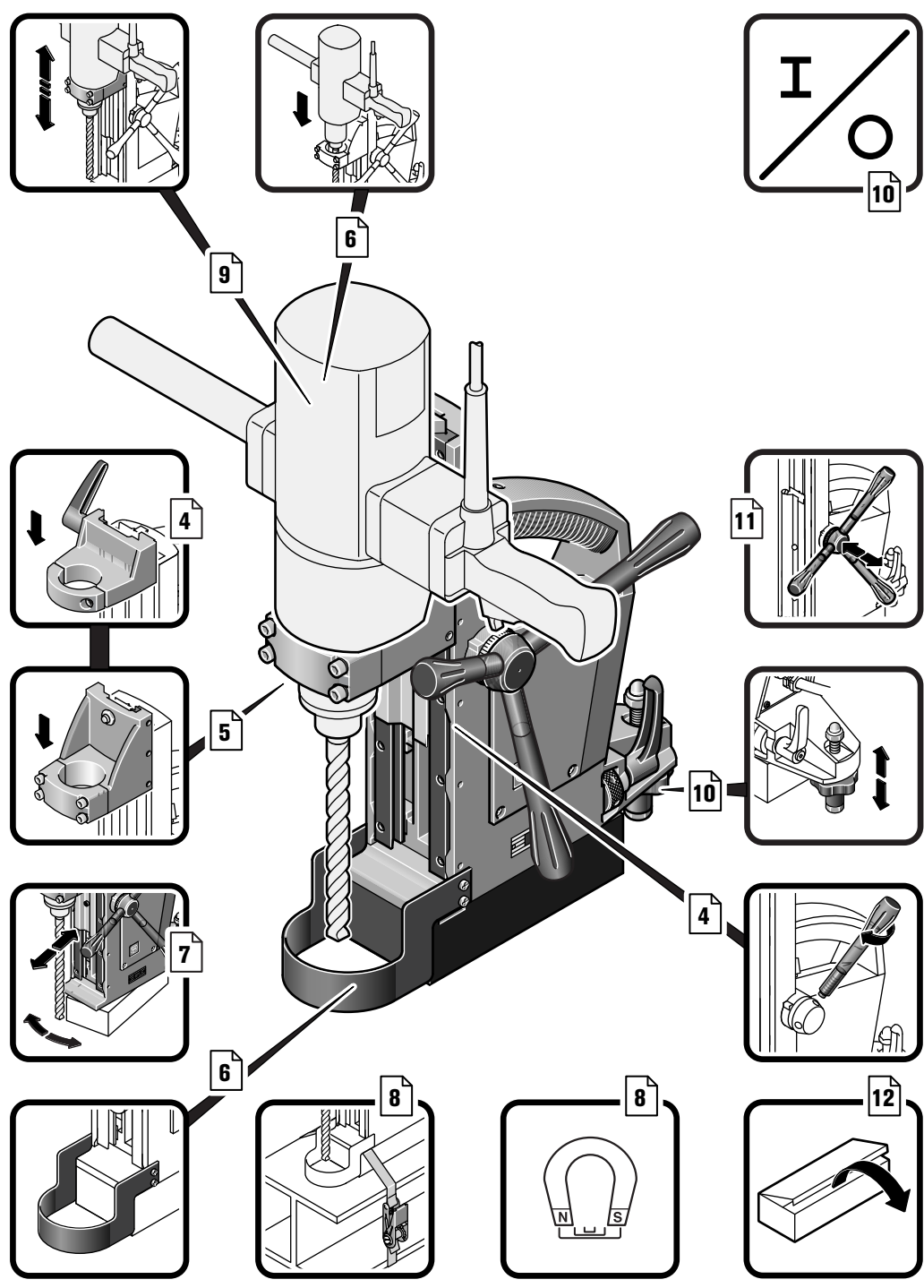

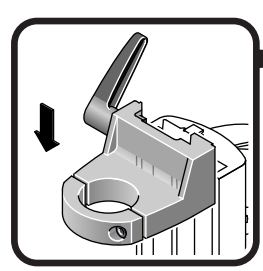
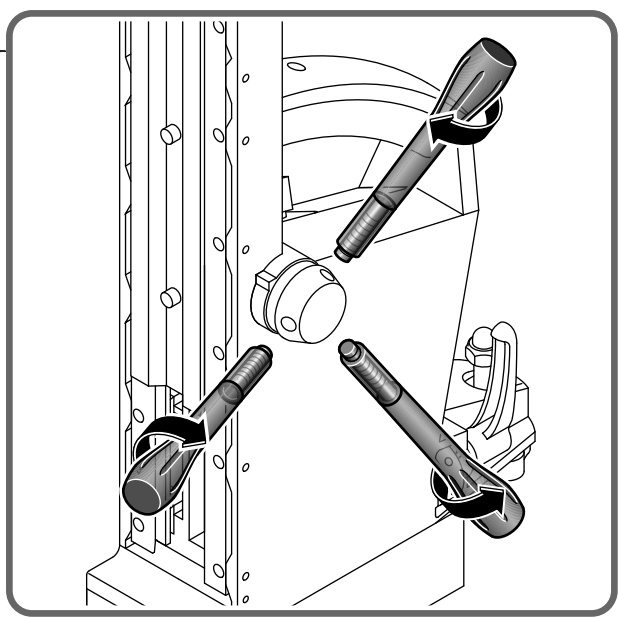

MBS16

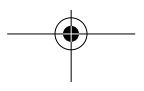
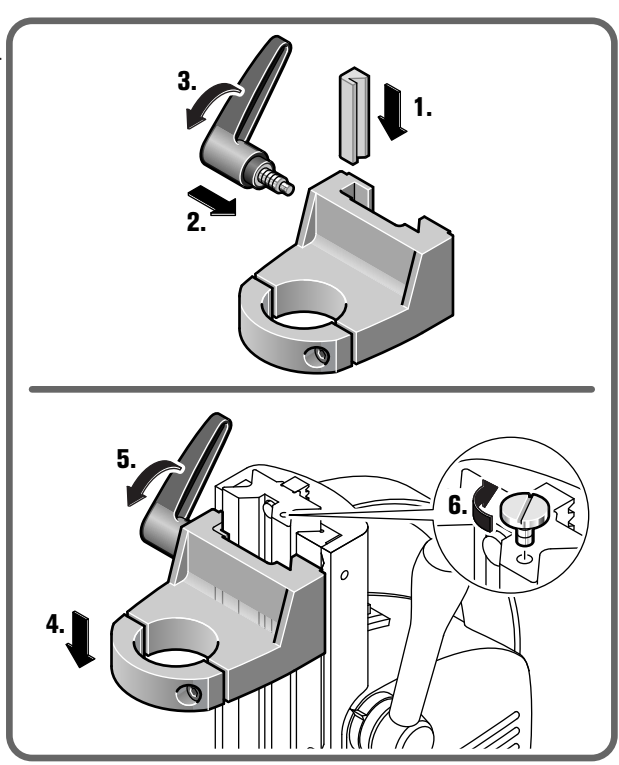

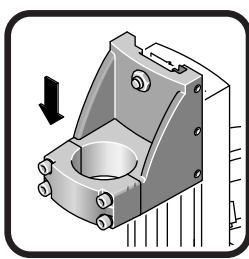

**MBS23  
MBS23F  
MBS32F**

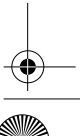
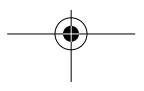
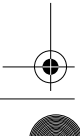
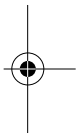
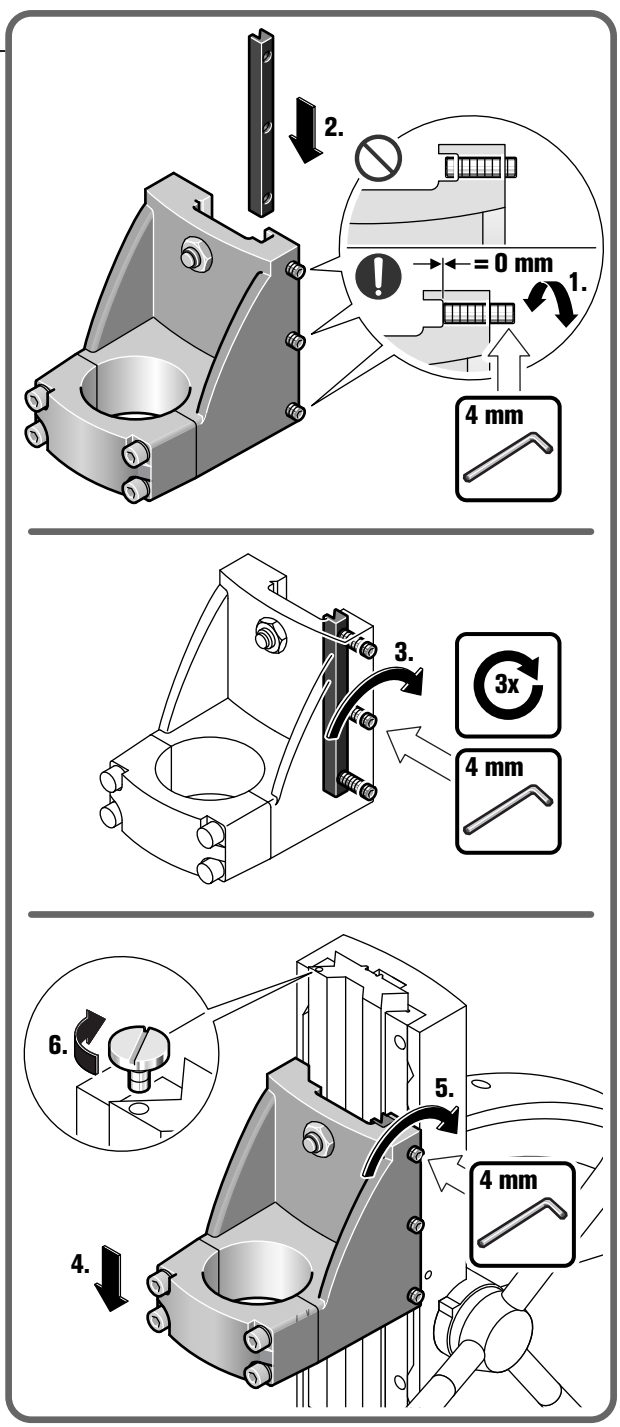

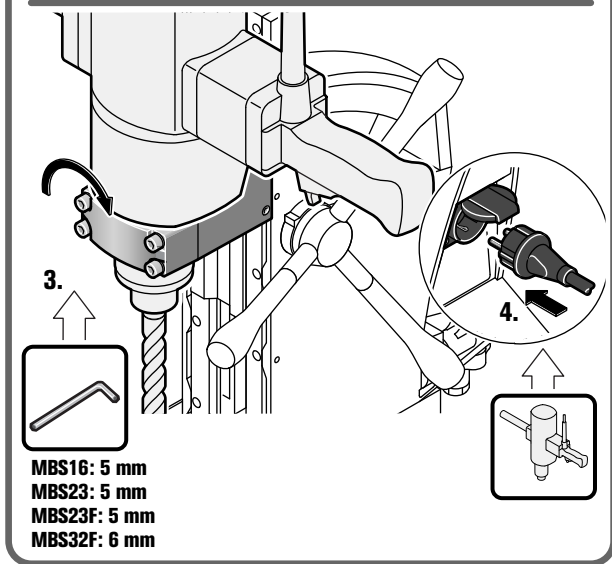
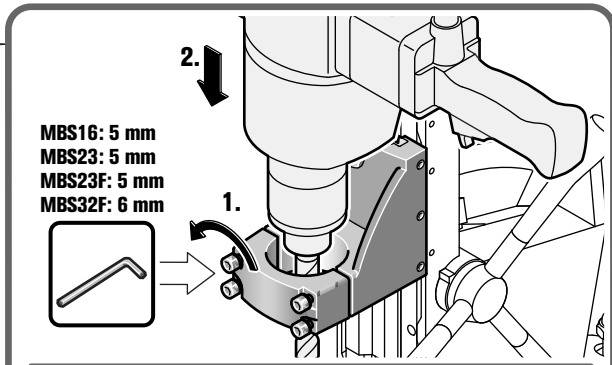
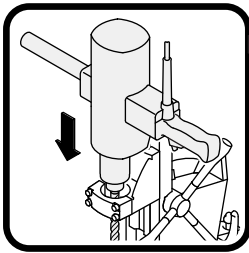
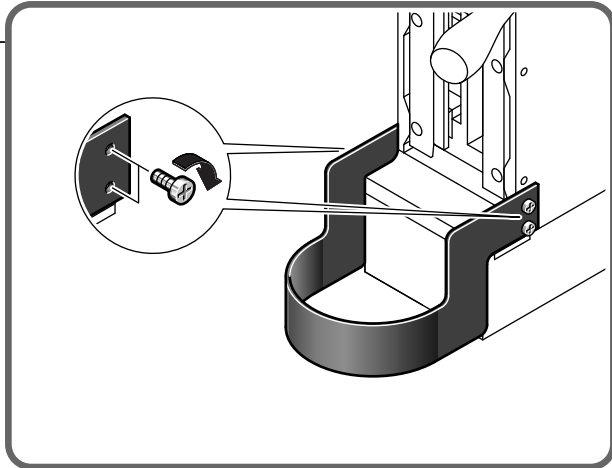
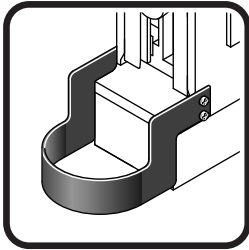

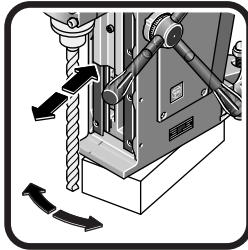

**MBS23F**

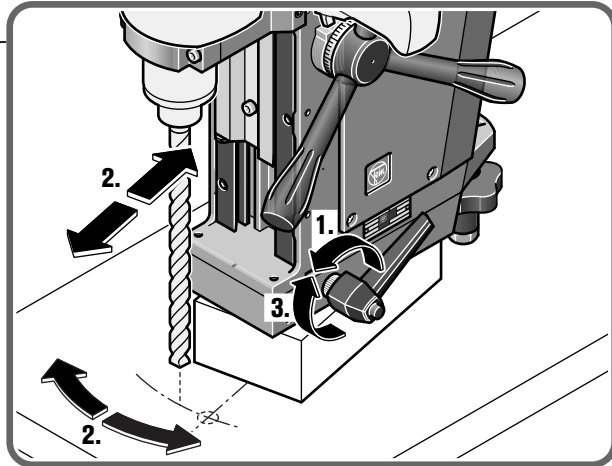

**MBS32F**

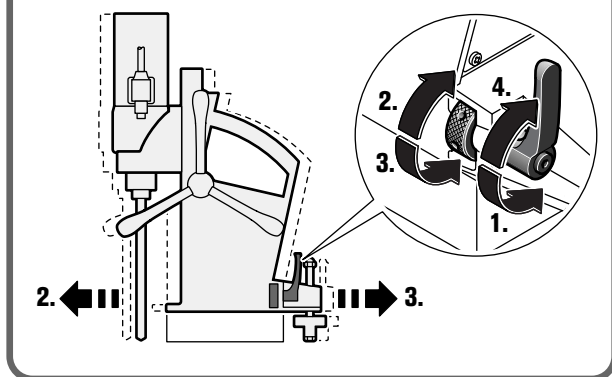
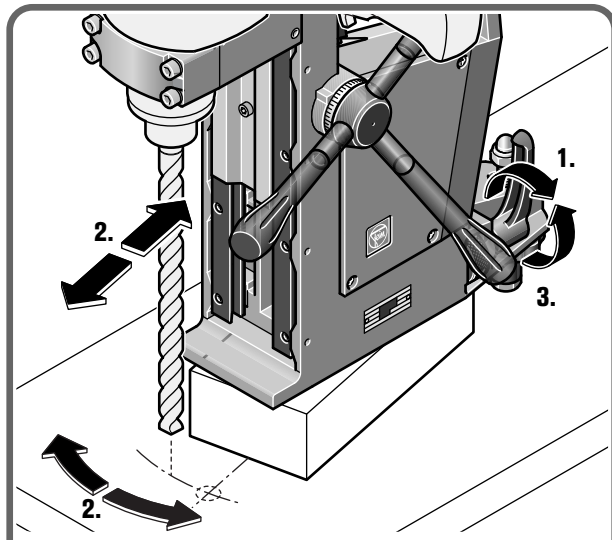

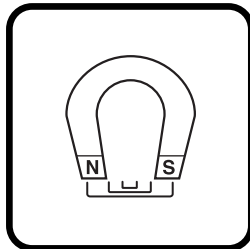
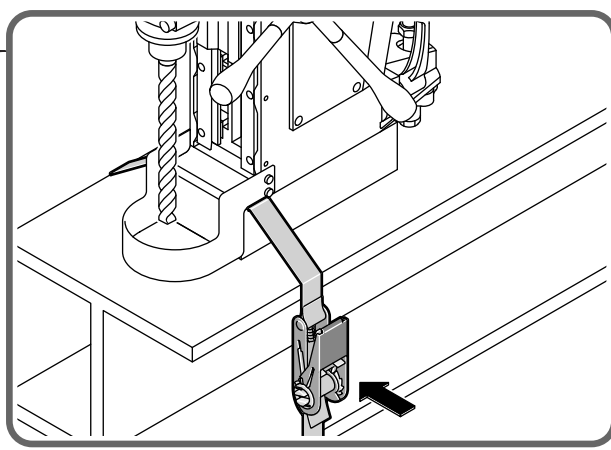
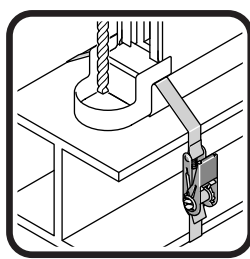

**MBS16**

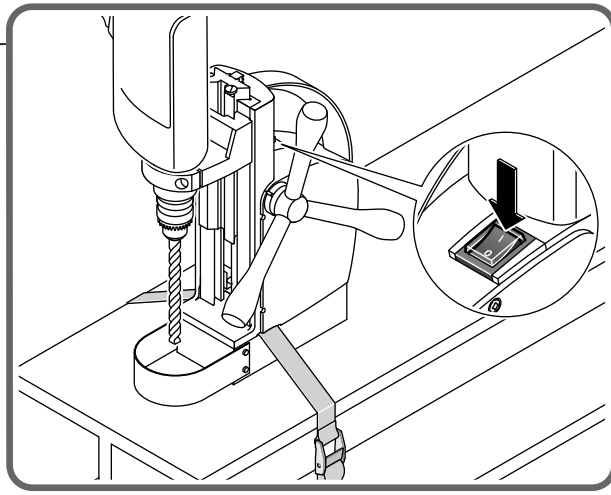

**MBS23  
MBS23F  
MBS32F**

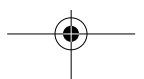
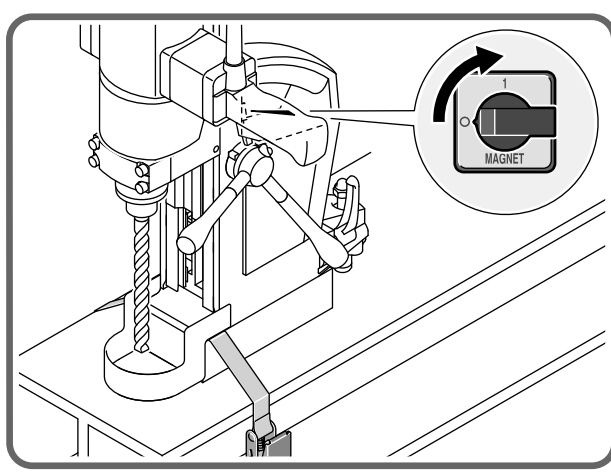



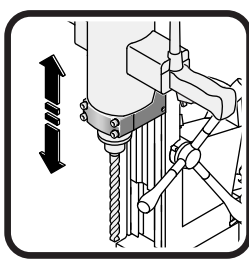

**MBS16**

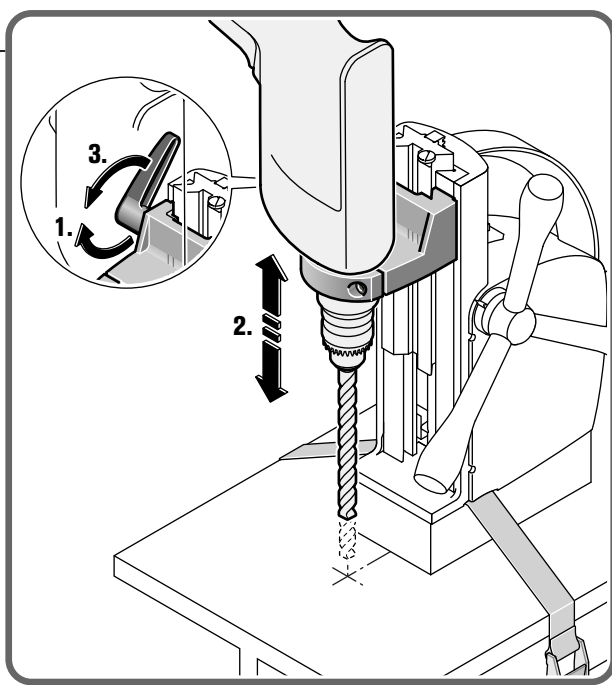

**MBS23  
MBS23F  
MBS32F**

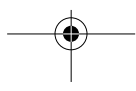
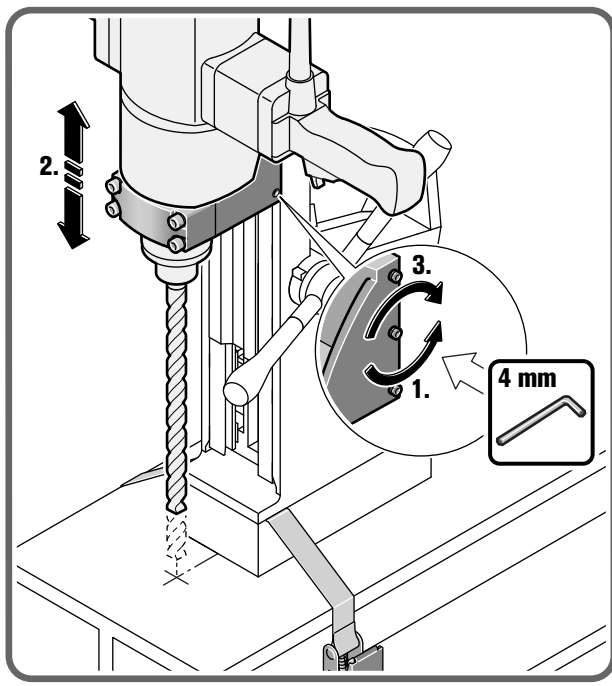

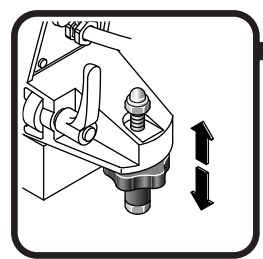

MBS23  
MBS23F  
MBS32F

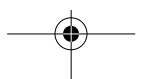
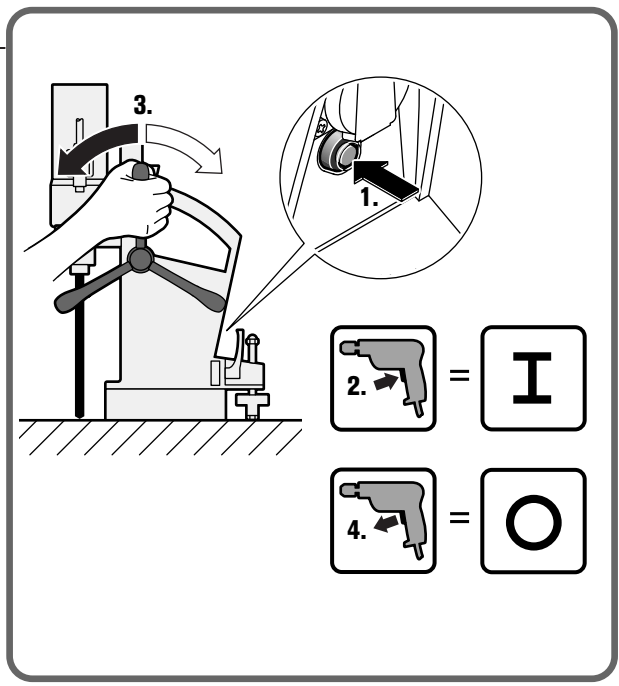
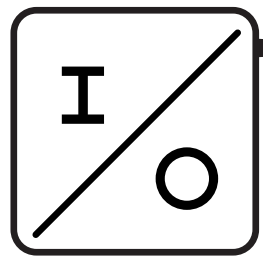
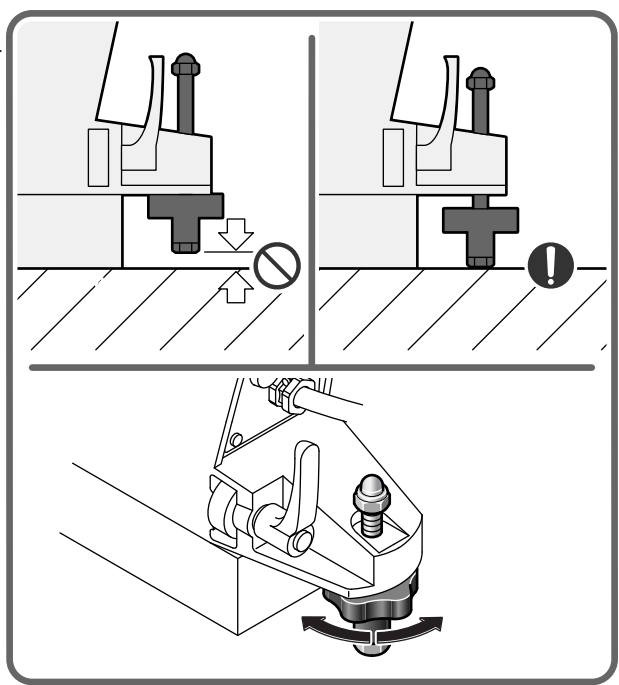

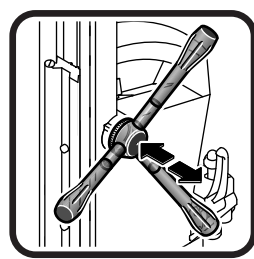

MBS23  
MBS23F  
MBS32F

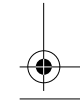
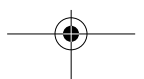
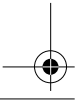
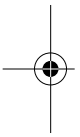
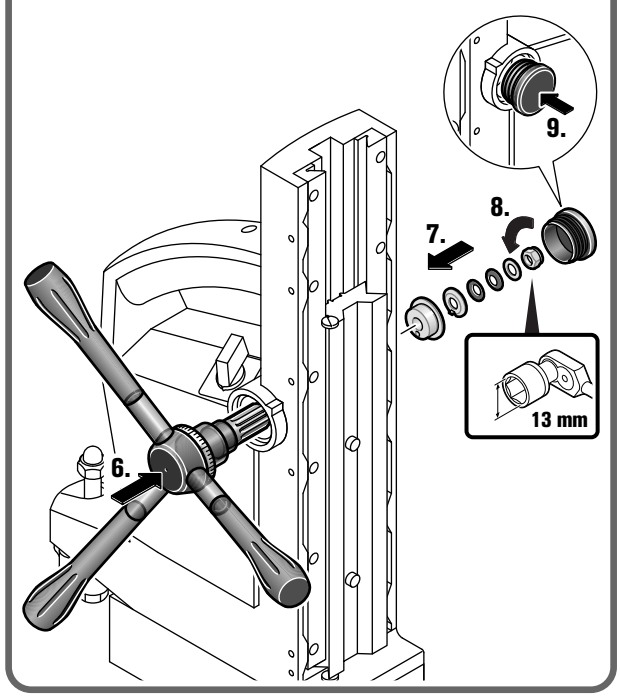
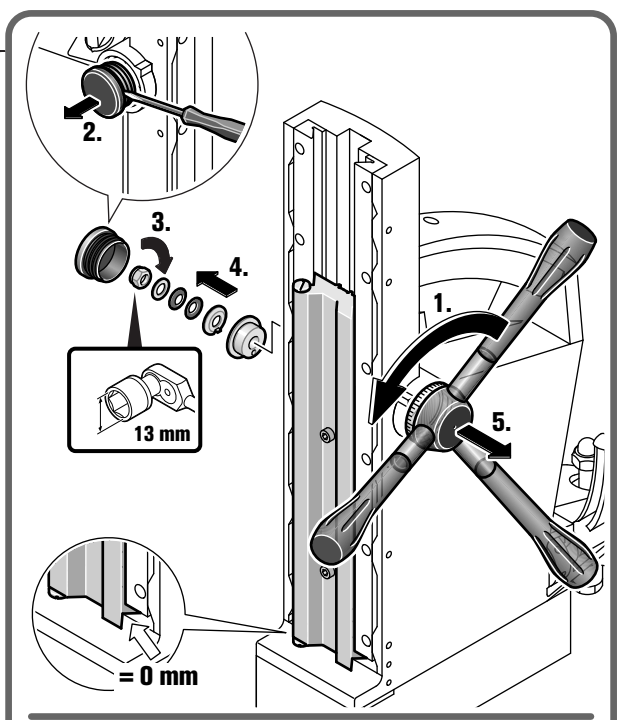

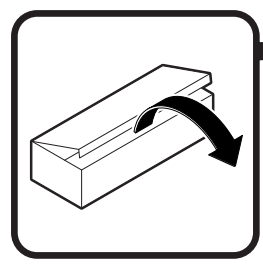
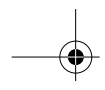

**MBS16**

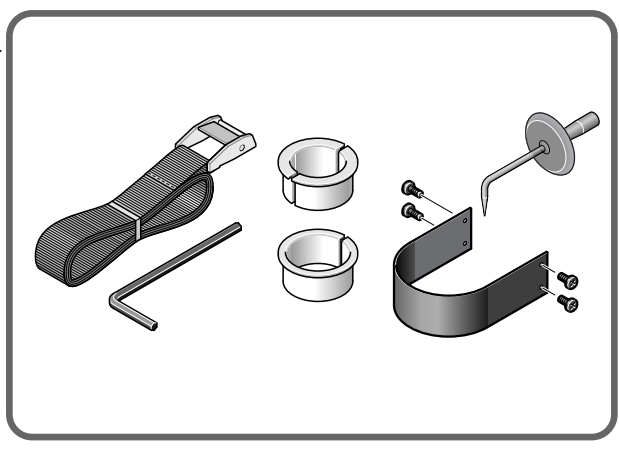

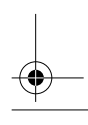
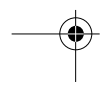
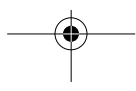
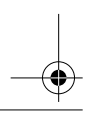
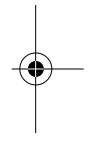
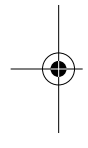
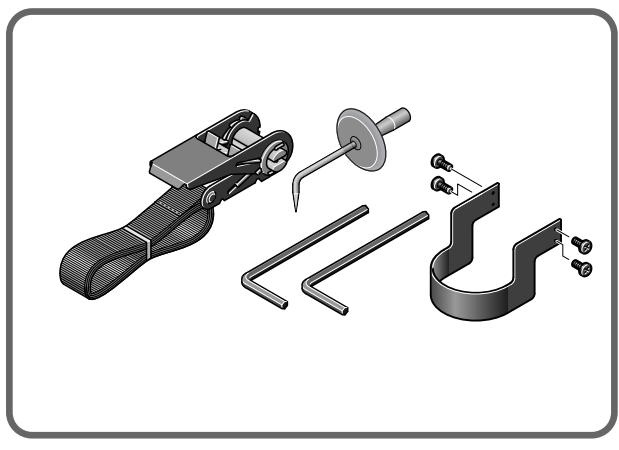

**MBS23  
MBS23F  
MBS32F**



**Originalbetriebsanleitung Magnetbohrständer.****Verwendete Symbole, Abkürzungen und Begriffe.**

Symbol, Zeichen	Erklärung
	Die beiliegenden Dokumente wie Betriebsanleitung und Allgemeine Sicherheitshinweise unbedingt lesen.
	Den Anweisungen im nebenstehenden Text oder Grafik folgen!
	Den Anweisungen im nebenstehenden Text oder Grafik folgen!
	Rotierende Teile des Elektrowerkzeugs nicht berühren.
	Vor diesem Arbeitsschritt den Netzstecker aus der Netzsteckdose ziehen. Sonst besteht Verletzungsgefahr durch unbeabsichtigtes Anlaufen des Elektrowerkzeugs.
	Vor diesem Arbeitsschritt den Akku aus dem Elektrowerkzeug entfernen. Sonst besteht Verletzungsgefahr durch unbeabsichtigtes Anlaufen des Elektrowerkzeugs.
	Dieser Hinweis zeigt eine möglicherweise gefährliche Situation an, die zu ernststen Verletzungen oder zum Tod führen kann.
	Bestätigt die Konformität des Elektrowerkzeugs mit den Richtlinien der Europäischen Gemeinschaft.
	Ausgemusterte Elektrowerkzeuge und andere elektrotechnische und elektrische Erzeugnisse getrennt sammeln und einer umweltgerechten Wiederverwertung zuführen.
	Erzeugnis mit Basisisolierung und zusätzlich an den Schutzleiter angeschlossenen berührbaren leitfähigen Teilen.
	Mitgeliefertes Zubehör

Zeichen	Einheit international	Einheit national	Erklärung
$P_1$	W	W	Leistungsaufnahme
$I_{max}$	A	A	max. Stromaufnahme der Antriebsmaschine
	kg	kg	Gewicht entsprechend EPTA-Procedure 01
	kg	kg	max. Gewicht der Antriebsmaschine
	N	N	Magnethaltekraft
$\varnothing$	mm	mm	Durchmesser eines runden Teils
	mm	mm	Bohrdurchmesser Stahl - Hartmetall (Kernbohrer)
	mm	mm	Bohrdurchmesser Stahl - Hochleistungsschnittstahl (Spiralbohrer)
	mm	mm	Durchmesser für Aufreiben
	mm	mm	Durchmesser Gewindebohrung in Stahl
M...	mm	mm	Maß, metrisches Gewinde
	mm	mm	Höhe Bohrständer
	mm	mm	Vorschubweg (über Drehkreuz)
	mm	mm	Gesamter Hubbereich
	°	°	Schwenkbereich

Zeichen	Einheit international	Einheit national	Erklärung
	mm	mm	Justierbereich
$l \times b$	mm	mm	Abmessungen Magnetfußplatte
$d_1$ 	mm	mm	$d_1$ = Spannhalsdurchmesser Antriebsmaschine
	m, s, kg, A, mm, V, W, Hz, N, °C, dB, min, m/s <sup>2</sup>	m, s, kg, A, mm, V, W, Hz, N, °C, dB, min, m/s <sup>2</sup>	Basis- und abgeleitete Einheiten aus dem Internationalen Einheitensystem <b>SI</b> .

## Zu Ihrer Sicherheit.

**⚠️ WARNUNG** Lesen Sie alle Sicherheitshinweise und Anweisungen die mit dem Magnetbohrständer oder dem Elektrowerkzeug

geliefert wurden. Versäumnisse bei der Einhaltung der Sicherheitshinweise und Anweisungen können elektrischen Schlag, Brand und/oder schwere Verletzungen verursachen.

**Bewahren Sie alle Sicherheitshinweise und Anweisungen für die Zukunft auf.**

 Verwenden Sie dieses Produkt nicht, bevor Sie diese Betriebsanleitung sowie die beiliegenden „Allgemeinen Sicherheitshinweise“ (Schriftennummer 3 41 30 054 06 1) gründlich gelesen und vollständig verstanden haben. Bewahren Sie die genannten Unterlagen zum späteren Gebrauch auf und überreichen Sie diese bei einer Weitergabe oder Veräußerung des Produkts.

Beachten Sie ebenso die einschlägigen nationalen Arbeitsschutzbestimmungen.

### Bestimmung des Magnetbohrständers:

Magnetbohrständer zur Aufnahme einer Antriebsmaschine zum Bohren mit Kern- und Vollbohrern, zum Reiben und Gewindeschneiden auf Materialien mit magnetisierbarer Oberfläche mit den von FEIN zugelassenen Einsatzwerkzeugen und Zubehör in wettergeschützter Umgebung.

#### Spezielle Sicherheitshinweise.

**Ziehen Sie den Stecker aus der Steckdose und/oder entfernen Sie den Akku, bevor Sie Geräteeinstellungen vornehmen oder Zubehörteile wechseln.** Unbeabsichtigter Start von Elektrowerkzeugen ist die Ursache einiger Unfälle.

**Bauen Sie vor der Montage des Elektrowerkzeugs den Magnetbohrständer richtig auf.** Richtiger Zusammenbau ist wichtig, um das Risiko des Zusammenklappens zu verhindern.

**Befestigen Sie das Elektrowerkzeug sicher an dem Magnetbohrständer, bevor Sie es benutzen.** Ein Verrutschen des Elektrowerkzeugs auf den Magnetbohrständer kann zum Verlust der Kontrolle führen.

**Überlasten Sie den Magnetbohrständer nicht.** Überlastung des Magnetbohrständers kann dazu führen, dass der Magnetbohrständer umkippt.

**Tragen Sie persönliche Schutzausrüstung. Verwenden Sie je nach Anwendung Vollgesichtsschutz, Augenschutz oder Schutzbrille. Soweit angemessen, tragen Sie Staubmaske, Gehörschutz, Schutzhandschuhe oder Spezialschürze, die kleine Schleif- und Materialpartikel von Ihnen fernhält.** Die

Augen sollen vor herumfliegenden Fremdkörpern geschützt werden, die bei verschiedenen Anwendungen entstehen. Staub- oder Atemschutzmaske müssen den bei der Anwendung entstehenden Staub filtern. Wenn Sie lange lautem Lärm ausgesetzt sind, können Sie einen Hörverlust erleiden.

**Sichern Sie den Magnetbohrständer bei Absturzgefahr mit dem mitgelieferten Spanngurt, insbesondere bei Arbeiten in der Höhe, an senkrechten Bauelementen oder Überkopf.** Bei Stromausfall oder Ziehen des Netzsteckers bleibt die Magnethaltekraft nicht erhalten.

**Verhindern Sie das Eindringen von (Kühl-)Flüssigkeiten in den Magnetbohrständer, insbesondere bei Arbeiten an Wänden und Decken.** Durch eindringende Flüssigkeiten entsteht die Gefahr eines elektrischen Schlages.

**Betreiben Sie den Magnetbohrständer nur an vorschriftsgemäßen Schutzkontaktsteckdosen. Verwenden Sie nur unbeschädigte Anschlussleitungen und regelmäßig geprüfte Verlängerungsleitungen mit Schutzkontakt.** Ein nicht durchgängiger Schutzleiter kann zu einem elektrischen Schlag führen.

**Richten Sie das Elektrowerkzeug nicht gegen sich selbst, andere Personen oder Tiere.** Es besteht Verletzungsgefahr durch scharfe oder heiße Einsatzwerkzeuge.

**Es ist verboten Schilder und Zeichen auf den Magnetbohrständer zu schrauben oder zu nieten.** Eine beschädigte Isolierung bietet keinen Schutz gegen elektrischen Schlag. Verwenden Sie Klebeschilder.

**Verwenden Sie kein Zubehör, das vom Hersteller nicht speziell für Ihren Magnetbohrständer vorgesehen und empfohlen wurde.** Nur weil Sie das Zubehör an Ihrem Magnetbohrständer befestigen können, garantiert das keine sichere Verwendung.

**Prüfen Sie vor der Inbetriebnahme die Netzanschlussleitung und den Netzstecker auf Beschädigungen.**

**Empfehlung: Betreiben Sie das Elektrowerkzeug immer über einen Fehlerstromschutzschalter (RCD) mit Bemessungsfehlerstrom von 30 mA oder weniger.**

### Bedienungshinweise.

**⚠️ WARNUNG** Wenn ein Elektrowerkzeug montiert wird, das nicht für die Verwendung in den Magnetbohrständer vorgesehen ist, kann der Magnetbohrständer umkippen.

Verwenden Sie für Ihre Antriebsmaschine den nach Leistungsmerkmalen geeigneten Magnetbohrständer.

Achten Sie darauf, dass die Aufstellfläche für den Magnetfuß eben, sauber und rostfrei ist. Entfernen Sie Lack und Spachtelschichten.

Verwenden Sie den Magnetbohrständer nur mit eingeschaltetem Magnetfuß.

Bei Arbeiten an nicht magnetisierbaren Materialien müssen geeignete, als Zubehör erhältliche FEIN-Befestigungsvorrichtungen, wie z. B. Ansaugplatte, Vakuumplatte oder Rohrbohrvorrichtung, verwendet werden.

Bei Arbeiten auch an Stahlmaterialien mit einer Materialstärke von weniger als 12 mm, muss zur Gewährleistung der Magnethaltekraft das Werkstück mit einer zusätzlichen Stahlplatte verstärkt werden.

Schließen Sie die Antriebsmaschine nur an die Steckdose an der Rückseite des Magnetbohrständers an.

Der Magnetfuß wird durch einen Stromsensor überwacht. Ist der Magnetfuß defekt, läuft die Antriebsmaschine nicht.

Das Einsatzwerkzeug nur bei laufendem Motor aus dem Bohrloch herausziehen.

Falls das Einsatzwerkzeug im Material stecken bleibt, stoppen Sie die Antriebsmaschine und drehen das Einsatzwerkzeug gegen den Uhrzeigersinn vorsichtig heraus.

Entfernen Sie nach jedem Bohren die Späne und gegebenenfalls den ausgebohrten Kern.

! Fassen Sie die Späne nicht mit bloßer Hand an. Benutzen Sie immer einen Spänehaken.

Beschädigen Sie beim Auswechseln des Einsatzwerkzeugs nicht dessen Schneiden.

Entfernen Sie beim Kernbohren von geschichtetem Material nach jeder durchbohrten Schicht den Kern und die Späne.

! Die Antriebsmaschine darf sich mit eingesetztem Werkzeug nicht selbsttätig nach unten bewegen, ggf. ist die Sechskantmutter nachzustellen. (siehe Seite 11)

! Beim Verschieben des Magnetbohrständers mit montierter Antriebsmaschine kann die Einheit bei ausgeschaltetem Magnet kippen. Sorgen Sie dafür, dass dabei der Magnetbohrständer gegebenenfalls mit einem Spanngurt gesichert ist.

### Instandhaltung und Kundendienst.

Wenn ein Ersatz der Anschlussleitung erforderlich ist, dann ist dies von FEIN oder einer FEIN-Vertragswerkstatt auszuführen, um Sicherheitsgefährdungen zu vermeiden.

**Folgende Teile können Sie bei Bedarf selbst austauschen:**

Einsatzwerkzeuge, Späneschutz, Drehkreuz mit Handgriffhebel, Antriebsmaschinen-Halterung

### Gewährleistung und Garantie.

Die Gewährleistung auf das Erzeugnis gilt gemäß den gesetzlichen Regelungen im Lande des Inverkehrbringens. Darüber hinaus leistet FEIN Garantie entsprechend der FEIN-Hersteller-Garantieerklärung.

Im Lieferumfang Ihres Elektrowerkzeugs kann auch nur ein Teil des in dieser Betriebsanleitung beschriebenen oder abgebildeten Zubehörs enthalten sein.

### Konformitätserklärung.











Die Firma FEIN erklärt in alleiniger Verantwortung, dass dieses Produkt den auf der letzten Seite dieser Betriebsanleitung angegebenen einschlägigen Bestimmungen entspricht.











### Umweltschutz, Entsorgung.

Verpackungen, ausgemusterte Elektrowerkzeuge und Zubehör einer umweltgerechten Wiederverwertung zuführen.



## Original Instructions for Magnetic Drill Stand.

## Symbols, abbreviations and terms used.

Symbol, character	Explanation
	Make sure to read the enclosed documents such as the Instruction Manual and the General Safety Instructions.
	Observe the instructions in the text or graphic opposite!
	Observe the instructions in the text or graphic opposite!
	Do not touch the rotating parts of the power tool.
	Before commencing this working step, pull the mains plug out of the socket. Otherwise there will be danger of injury if the power tool should start unintentionally.
	Before commencing this working step, remove the battery from the power tool. Otherwise there is danger of injury if the power tool should start accidentally.
	This sign indicates a possible dangerous situation that could cause severe or fatal injury.
	Confirms the conformity of the power tool with the directives of the European Community.
	Worn out power tools and other electrotechnical and electrical products should be sorted separately for environment-friendly recycling.
	Product with basic insulation and exposed (touchable), conductive parts additionally connected to the protective earth conductor.
	Provided accessories

Character	Unit of measure, international	Unit of measure, national	Explanation
$P_1$	W	W	Power input
$I_{max}$	A	A	Max. power consumption of the drive motor
	kg	kg	Weight according to EPTA-Procedure 01
	kg	kg	Max. weight of the drive motor
	N	N	Magnetic holding power
$\varnothing$	mm	mm	Diameter of a round part
 Fe HSS	mm	mm	Drilling capacity in steel - TCT (core drill bit)
 Fe HSS	mm	mm	Drilling capacity in steel - high speed steel (HSS) (twist drill bit)
 $\varnothing$	mm	mm	Diameter for reaming
 $\varnothing$ Fe HSS	mm	mm	Bolt hole diameter in steel
M...	mm	mm	Size of metric thread
	mm	mm	Height of drill stand
	mm	mm	Stroke (via capstan handle)
	mm	mm	Total stroke range
	°	°	Slewing range



Character	Unit of measure, international	Unit of measure, national	Explanation
	mm	mm	Adjustment range
l x w	mm	mm	Magnetic foot plate dimensions
	mm	mm	d <sub>1</sub> = collar diameter of drive motor
	m, s, kg, A, mm, V, W, Hz, N, °C, dB, min, m/s <sup>2</sup>	m, s, kg, A, mm, V, W, Hz, N, °C, dB, min, m/s <sup>2</sup>	Basic and derived units of measure from the international system of units <b>SI</b> .

### For your safety.

**⚠ WARNING** Read all safety warnings and all instructions provided with the magnetic drill stand or the power tool. Failure to follow the warnings and instructions may result in electric shock, fire and/or serious injury.

Save all safety warnings and instructions for future reference.

 Do not use this product before you have thoroughly read and completely understood this Instruction Manual and the enclosed "General Safety Instructions" (document number 3 41 30 054 06 1). The documents mentioned should be kept for later use and enclosed with the product, should it be passed on or sold. Please also observe the relevant national industrial safety regulations.

### Intended use of the magnetic drill stand:

Magnetic drill stand for holding a drive motor, for drilling with core drill bits and solid drill bits, reaming and tapping on materials with surfaces suitable for magnets in weather-protected environments using the application tools and accessories recommended by FEIN.

### Special safety instructions.

**Pull the plug from the mains receptacle and/or remove the battery before making adjustments on the tool or changing tool accessories.** Unintentional switching on of the power tool is the cause of many accidents.

**Before mounting the power tool, install the magnetic drill stand correctly.** The correct installation is important in order to prevent the risk of the drill stand folding together.

**Fasten the power tool securely to the magnetic drill stand before using it.** Slipping off of the power tool on the magnetic drill stand can lead to loss of control.

**Do not overload the magnetic drill stand.** Overloading the magnetic drill stand can cause it to tip over.

**Wear personal protective equipment. Depending on application, use face shield, safety goggles or safety glasses. As appropriate, wear dust mask, hearing protectors, gloves and workshop apron capable of stopping small abrasive or workpiece fragments.** The eye protection must be capable of stopping flying debris generated by various operations. The dust mask or respirator must be capable of filtering particles generated by your operation. Prolonged exposure to high intensity noise may cause hearing loss.

**When there is danger of falling down, secure the magnetic drill stand using the provided lashing strap; especially when working aloft, on vertical building elements or overhead.** In case of a power failure or when the mains plug is pulled, the magnetic holding power is not maintained. **Prevent (cooling) liquids from penetrating into the magnetic drill stand, especially when working on walls and ceilings.** Penetrating liquids can lead to danger of an electric shock.

**Operate the magnetic drill stand only from socket outlets with the earthing contact according to regulations. Only use undamaged supply cords and regularly checked extension cords with earthing contact.** A protective conductor without continuity can lead to electric shock.

**Do not direct the power tool against yourself, other persons or animals.** Danger of injury from sharp or hot application tools.

**Do not rivet or screw any name-plates or signs to the magnetic drill stand.** If the insulation is damaged, protection against an electric shock will be ineffective. Adhesive labels are recommended.

**Do not use accessories not specifically intended and recommended for the magnetic drill stand by the manufacturer.** Just because the accessory can be attached to your magnetic drill stand, it does not assure safe operation.

**Before putting into operation, check the mains connection and the mains plug for damage.**

**Recommendation: Always operate the power tool via a residual current device (RCD) with a rated residual current of 30 mA or less.**

### Operating instructions.

**⚠ WARNING** When a power tool is mounted that is not intended for use with the magnetic drill stand, the magnetic drill stand can tip over.

Use the magnetic drill stand suitable for the performance characteristics of your drive motor.

Please make sure that the contacting surface for the magnetic foot is level, clean and rust-free. Remove any varnish or primer.

Use the magnetic drill stand only with the magnetic foot switched on.

When working on materials that are not magnetizable, suitable fixation devices, obtainable as accessories from FEIN, e. g. suction plate, vacuum plate or pipe-drilling device must be used.



When work on steel materials with a material thickness of less than 12 mm, the workpiece must be reinforced with an additional steel plate in order to guarantee the magnetic holding power.

Connect the drive motor only to the socket outlet on the backside of the magnetic drill stand.

The magnetic foot is monitored by means of a power sensor. If the magnetic foot is defective, the drive motor will not start.

Remove the application tool from the drill hole only while the motor is running.

Should the application tool become stuck in the material, stop the drive motor and remove the application tool by carefully turning it anticlockwise.

After each drilling run, remove the chippings and, if required, the drilled out core.

❗ Do not touch the chippings with your bare hand. Always use a chip hook.

When changing the application tool, pay attention not to damage its cutting edges.

When core drilling layered material, remove the core and the chippings after drilling each layer.

❗ With a tool inserted, the drive motor may not move downward by itself; retighten the hexagon nut as required. (see page 11)

❗ When moving the magnetic drill stand with the drive motor mounted, the unit can tip over when the magnet is switched off. If required, make sure that the magnetic drill stand is secured with a lashing strap.

### Repair and customer service.

When replacing the power tool's cable is required, have this carried out by FEIN or by an authorized FEIN Service Agent, in order to avoid hazardous situations.

#### **If required, you can change the following parts yourself:**

Application tools, chipping protector, capstan handle with handle levers, holder for drive motor

### Warranty and liability.

The warranty for the product is valid in accordance with the legal regulations in the country where it is marketed. In addition, FEIN also provides a guarantee in accordance with the FEIN manufacturer's warranty declaration.

The delivery scope of your power tool may include only a part of the accessories described or shown in this instruction manual.

### Declaration of conformity.

FEIN declares itself solely responsible for this product conforming with the relevant provisions given on the last page of this Instruction Manual.

### Environmental protection, disposal.

Packaging, worn out power tools and accessories should be sorted for environment-friendly recycling.

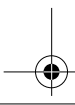
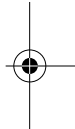
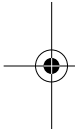



**Notice originale support de perçage électromagnétique.**

**Symboles, abréviations et termes utilisés.**

Symbole, signe	Explication
	Lire impérativement les documents ci-joints tels que la notice d'utilisation et les instructions générales de sécurité.
	Suivre les indications données dans le texte ou la représentation graphique ci-contre !
	Suivre les indications données dans le texte ou la représentation graphique ci-contre !
	Ne pas toucher les éléments en rotation de l'outil électrique.
	Avant d'effectuer ce travail, retirer la fiche de la prise de courant. Sinon, il y a des risques de blessures dus à un démarrage non intentionné de l'outil électrique.
	Avant d'effectuer ce travail, sortir l'accu de l'outil électrique. Sinon, il y a des risques de blessures dus à un démarrage non intentionné de l'outil.
	<b>AVERTISSEMENT</b> Cette indication indique une situation potentiellement dangereuse qui peut entraîner de graves blessures ou la mort.
	Confirme la conformité de l'outil électrique aux directives de l'Union Européenne.
	Trier les outils électriques ainsi que les autres produits électrotechniques et électriques et les rapporter à un centre de recyclage respectant les directives concernant la protection de l'environnement.
	Produit avec isolation de base et raccordement supplémentaire au conducteur de protection de tous les éléments conducteurs pouvant être touchés.
	Accessoires fournis

Signe	Unité internationale	Unité nationale	Explication
$P_1$	W	W	Puissance absorbée
$I_{max}$	A	A	Courant max. absorbé de la machine d'entraînement
	kg	kg	Poids suivant EPTA-Procédure 01
	kg	kg	Poids max. de la machine d'entraînement
	N	N	Force d'attraction magnétique
$\emptyset$	mm	mm	Diamètre d'un élément rond
Fe HSS	mm	mm	Diamètre de perçage acier – carbure (carotteur)
Fe HSS	mm	mm	Diamètre de perçage acier – acier rapide (foret hélicoïdal)
	mm	mm	Diamètre pour alésage
Fe HSS	mm	mm	Diamètre alésage en acier
M...	mm	mm	Dimension, pas métrique
	mm	mm	Hauteur support de perçage
	mm	mm	Distance d'avance (via croisillon)
	mm	mm	Plage totale de la course
	°	°	Plage de pivotement

Signe	Unité internationale	Unité nationale	Explication
	mm	mm	Plage d'ajustage
$l \times b$	mm	mm	Dimensions de l'embase électromagnétique
	mm	mm	$d_1$ = Diamètre col de serrage de la machine d'entraînement
	m, s, kg, A, mm, V, W, Hz, N, °C, dB, min, m/s <sup>2</sup>	m, s, kg, A, mm, V, W, Hz, N, °C, dB, min, m/s <sup>2</sup>	Unités de base et unités dérivées du système international <b>SI</b> .

### Pour votre sécurité.

**⚠ AVERTISSEMENT** Lire la totalité des consignes de sécurité et des instructions fournies avec le support de perçage

ou l'outil électrique. Le non-respect des consignes de sécurité et instructions indiquées ci-après peut provoquer un choc électrique, un incendie et /ou de graves blessures.

Conservez toutes les consignes et toutes les instructions pour pouvoir vous y reporter ultérieurement.



Ne pas utiliser ce produit avant d'avoir soigneusement lu et compris à fond cette notice ainsi que les « Instructions générales de sécurité » (réf. documents 3 41 30 054 06 1). Conserver ces documents pour une utilisation ultérieure et les joindre au produit en cas de transmission ou de vente à une tierce personne. De même, respecter les dispositions concernant la prévention des accidents du travail en vigueur dans le pays en question.

### Conception du support de perçage électromagnétique :

Support de perçage électromagnétique conçu pour le montage d'une machine d'entraînement pour le perçage avec fraises à carotter et forets hélicoïdaux, l'alésage et le taraudage de matériaux magnétiques, dans un environnement à l'abri des intempéries avec utilisation des outils de travail et des accessoires autorisés par FEIN.

#### Instructions particulières de sécurité.

**Débranchez la fiche de la source d'alimentation en courant et/ou retirez le bloc de batteries avant tout réglage ou changement d'accessoires.** Une mise en marche involontaire d'outils électriques est une cause courante d'accident.

**Positionnez d'abord correctement le support de perçage électromagnétique avant d'assembler l'outil électrique.** Un assemblage exact est important pour éviter le risque que le support ne s'écroule.

**Fixez l'outil électrique fermement sur le support de perçage électromagnétique avant de l'utiliser.** Un outil électrique qui se déplace sur le support de perçage électromagnétique peut entraîner une perte de contrôle.

**Ne surchargez pas le support de perçage électromagnétique.** Le fait de surcharger le support de perçage électromagnétique peut provoquer le renversement de ce dernier.

**Porter un équipement de protection individuelle. En fonction de l'application, utiliser un écran facial, des lunettes de sécurité ou des verres de sécurité. Le cas échéant, utiliser un masque antipoussières, des protections auditives, des**

**gants et un tablier capables d'arrêter les petits fragments abrasifs ou des pièces à usiner.** La protection oculaire doit être capable d'arrêter les débris volants produits par les diverses opérations. Le masque antipoussières ou le respirateur doit être capable de filtrer les particules produites par vos travaux. L'exposition prolongée aux bruits de forte intensité peut provoquer une perte de l'audition.

**Lorsque le support de perçage électromagnétique risque de tomber, le bloquer à l'aide de la sangle fournie avec l'appareil, surtout pour les travaux en hauteur, sur les éléments de construction verticaux ou situés au-dessus de la tête.** La force d'attraction magnétique n'est plus active lors d'une panne de courant ou lorsque l'appareil est débranchée.

**Eviter que les liquides (de refroidissement) s'infiltrent dans le support de perçage magnétique, surtout lors des travaux sur des parois ou des plafonds.** Les liquides qui entreraient peuvent causer un choc électrique.

**N'utiliser le support de perçage électromagnétique qu'avec des prises de courant de sécurité conformes à la législation. N'utiliser que des câbles de raccordement en parfait état et des rallonges régulièrement contrôlées.** Un conducteur de protection discontinu peut entraîner un choc électrique.

**Ne dirigez pas l'outil électrique vers vous-même ou vers d'autres personnes ou des animaux.** Il y a un danger de blessure causé par des outils de travail tranchants ou chauds.

**Il est interdit de visser ou de riveter des plaques ou de repêres sur le support de perçage électromagnétique.** Une isolation endommagée n'offre aucune protection contre un choc électrique. Utiliser des autocollants.

**Ne pas utiliser des accessoires qui ne sont pas spécialement prévus et recommandés par le fabricant pour ce support de perçage électromagnétique.** Le fait que l'accessoire puisse être fixé à votre support de perçage électromagnétique ne garantit pas un fonctionnement en toute sécurité.

**Avant la mise en service, vérifier que le câble de raccordement et la fiche sont en parfait état.**

**Recommandation : Faites toujours fonctionner l'outil électrique au moyen d'un disjoncteur différentiel (RCD) avec un courant de défaut de 30 mA max.**

### Instructions d'utilisation.

**⚠ AVERTISSEMENT** Si l'on monte un outil électrique non conçu pour être utilisé avec le support de perçage électromagnétique, celui-ci pourrait se renverser.

Utiliser un support de perçage électromagnétique approprié pour les caractéristiques de performance de votre machine d'entraînement.

Veiller à ce que la surface sur laquelle est posée l'embase électromagnétique soit plane, propre et exempte de rouille. Enlever les couches de vernis et de mastic.

N'utiliser le support de perçage électromagnétique que lorsque l'embase électromagnétique est mise en marche. Pour les travaux sur les matériaux non magnétiques, utiliser des dispositifs de fixation FEIN appropriés, disponibles comme accessoires, tels que par ex. plaque ventouse, plaque à vide ou dispositif de perçage pour tuyaux.

Afin de garantir la force d'attraction magnétique même dans les matériaux en acier d'une épaisseur inférieure à 12 mm, renforcer la pièce à travailler par une plaque supplémentaire en acier.

Ne raccorder la machine d'entraînement qu'à la prise se trouvant sur le dos du support de perçage électromagnétique.

L'embase magnétique est surveillée par un capteur de courant électrique. Au cas où l'embase magnétique serait défectueuse, la machine d'entraînement ne fonctionne pas.

Ne sortir l'outil de travail du trou de perçage que lorsque le moteur tourne encore.

Au cas où l'outil de travail resterait coincé dans le matériau, arrêter la machine d'entraînement et sortir avec précaution l'outil de travail en le tournant dans le sens inverse des aiguilles d'une montre.

Après chaque opération de perçage, enlever les copeaux et, le cas échéant, la carotte.

**!** Ne pas toucher les copeaux à la main. Toujours utiliser un crochet à copeaux.

Lors du remplacement de l'outil de travail, ne pas endommager les lames.

Lors du carottage de matériaux stratifiés, enlever la carotte et les copeaux après chaque couche percée.

**!** La machine d'entraînement ne doit pas se déplacer automatiquement vers le bas lorsque l'outil est monté, le cas échéant, resserrer l'écrou hexagonal. (voir page 11)

**!** Lorsque le support de perçage électromagnétique est déplacé, la machine d'entraînement étant montée, l'unité risque de basculer lorsque l'aimant est mis hors fonctionnement. Le cas échéant, veiller à bloquer le support de perçage magnétique à l'aide d'une sangle de serrage.

### Travaux d'entretien et service après-vente.

Dans le cas où il est nécessaire de remplacer le câble de raccordement, le faire effectuer par un atelier agréé FEIN par mesure de sécurité.

**Si nécessaire, vous pouvez vous-même remplacer les éléments suivants :**

Outils de travail, par-copeaux, croisillon avec levier de poignée, fixation de la machine d'entraînement

### Garantie.

Pour le produit, la garantie vaut conformément à la réglementation légale en vigueur dans le pays où le produit est mis sur le marché. Outre les obligations de garantie légale, les appareils FEIN sont garantis conformément à notre déclaration de garantie de fabricant.

Il se peut que seule une partie des accessoires décrits ou représentés dans cette notice d'utilisation soit fournie avec l'outil électrique.

### Déclaration de conformité.











L'entreprise FEIN déclare sous sa propre responsabilité que ce produit est en conformité avec les réglementations en vigueur indiquées à la dernière page de la présente notice d'utilisation.











### Protection de l'environnement, élimination.



Rapporter les emballages, les outils électriques hors d'usage et les accessoires dans un centre de recyclage respectant les directives concernant la protection de l'environnement.

Istruzioni originali supporti di foratura magnetici.

**Simboli, abbreviazioni e termini utilizzati.**

Simbolo	Descrizione
	Leggere assolutamente i documenti allegati come le istruzioni per l'uso e le indicazioni generali di sicurezza.
	Osservare le istruzioni indicate nel testo o nel grafico a lato!
	Osservare le istruzioni indicate nel testo o nel grafico a lato!
	Non toccare mai parti in rotazione dell'elettrotensile.
	Prima di questa fase operativa, estrarre la spina di rete dalla presa elettrica. In caso contrario esiste il rischio di incidenti causati da avviamento involontario dell'elettrotensile.
	Prima di questa operazione, rimuovere la batteria ricaricabile dall'elettrotensile. In caso contrario esiste il rischio di incidenti causati da avviamento involontario dell'elettrotensile.
 <b>AVVERTENZA</b>	Questa avvertenza mette in guardia dallo sviluppo di una possibile situazione pericolosa che può comportare il pericolo di incidenti gravi oppure anche mortali.
	Conferma la conformità dell'elettrotensile con le direttive della Comunità europea.
	Una volta che un elettrotensile o un qualunque altro prodotto elettrotecnico sarà diventato inservibile, portarlo ad un centro di raccolta adibito ad un riciclaggio eseguito secondo criteri ecologici.
	Prodotto dotato di isolamento di base. Le parti conduttrici che possono essere toccate sono ulteriormente collegate al cavo di guardia.
	Accessori forniti in dotazione

Simbolo	Unità internazionale	Unità nazionale	Descrizione
$P_1$	W	W	Potenza assorbita nominale
$I_{max}$	A	A	max. assorbimento di corrente dell'unità di azionamento
	kg	kg	Peso conforme alla EPTA-Procedure 01
	kg	kg	max. peso dell'unità di azionamento
	N	N	Potenza magnetica
$\varnothing$	mm	mm	Diametro di un componente rotondo
	mm	mm	Diametro di foratura acciaio – metallo duro (punta a corona)
	mm	mm	Diametro di foratura acciaio – acciaio rapido (punta ad elica)
	mm	mm	Diametro di alesatura
	mm	mm	Diametro foro filettato in acciaio
M...	mm	mm	Misura, filettatura metrica
	mm	mm	Altezza supporto di foratura
	mm	mm	Corsa di avanzamento (tramite volantino a croce)
	mm	mm	Corsa complessiva

Simbolo	Unità internazionale	Unità nazionale	Descrizione
	°	°	Raggio d'azione
	mm	mm	Campo di regolazione
l x lar.	mm	mm	Dimensioni piastra base magnetica
	mm	mm	d <sub>1</sub> = Diametro collare di fissaggio unità di azionamento
	m, s, kg, A, mm, V, W, Hz, N, °C, dB, min, m/s <sup>2</sup>	m, s, kg, A, mm, V, W, Hz, N, °C, dB, min, m/s <sup>2</sup>	Unità di base ed unità derivanti dal sistema unità internazionale <b>SI</b> .

### Per la Vostra sicurezza.

**AVVERTENZA** Leggere tutte le indicazioni di sicurezza e le istruzioni operative che sono state fornite con il supporto di

foratura magnetico oppure con l'elettrotensile. In caso di mancato rispetto delle indicazioni di sicurezza e delle istruzioni operative si potrà creare il pericolo di scosse elettriche, incendi e/o lesioni gravi.

Conservare tutte le indicazioni di sicurezza e le istruzioni operative per ogni esigenza futura.



Non utilizzare il presente prodotto prima di aver letto e compreso accuratamente e completamente queste istruzioni per l'uso e le "Indicazioni generali di sicurezza" allegate (numero di documentazione 3 41 30 054 06 1). Conservare la documentazione indicata per un eventuale uso futuro ed allegala in caso di inoltro oppure di vendita del prodotto.

Attenersi anche alle norme nazionali in vigore concernenti la sicurezza sul lavoro.

### Uso previsto per il supporto di foratura magnetico:

Supporto di foratura magnetico per il supporto di un'unità di azionamento per forature con frese a corona, forature con punta piena, per alesature e maschiature su materiali con superficie magnetizzabile con inserti ed accessori consigliati dalla FEIN in ambiente protetto dagli agenti atmosferici.

#### Norme speciali di sicurezza.

**Staccare sempre la spina dalla presa di corrente e/o rimuovere la batteria ricaricabile dall'apparecchio prima di effettuare regolazioni oppure sostituzioni di accessori.**

Avviamento accidentale di elettrotensili è possibile causa di incidenti.

**Prima del montaggio dell'elettrotensile montare correttamente il supporto di foratura magnetico.** Un assemblaggio corretto è importante per evitare il rischio che il supporto cada.

**Prima di utilizzare l'elettrotensile fissarlo saldamente al supporto di foratura magnetico.** Se l'elettrotensile scivola sul supporto di foratura magnetico può verificarsi una pericolosa perdita di controllo.

**Non sovraccaricare il supporto di foratura magnetico.** Un sovraccarico del supporto di foratura magnetico può causare la caduta del supporto di foratura magnetico stesso.

**Indossare abbigliamento di protezione. A seconda dell'applicazione in corso utilizzare una visiera completa, maschera di protezione per gli occhi oppure occhiali di sicurezza. Per quanto necessario, portare maschere per polveri, protezione acustica, guanti di protezione oppure un grembiule speciale in grado di proteggervi da piccole particelle di levigatura o di materiale.** Gli occhi dovrebbero essere protetti da corpi estranei espulsi in aria nel corso di diverse applicazioni. La maschera antipolvere e la maschera respiratoria devono essere in grado di filtrare la polvere provocata durante l'applicazione. Esponendosi per lungo tempo ad un rumore troppo forte vi è il pericolo di perdere l'udito.

**In caso di pericolo di caduta assicurare il supporto di foratura magnetico con la cinghia di bloccaggio fornita in dotazione, in modo particolare in caso di lavori in altezza, su elementi costruttivi verticali oppure sopra la testa.** In caso di mancanza di corrente, d'estrazione della spina di rete la forza di fissaggio magnetica non rimane attiva.

**Evitare la penetrazione di liquidi (refrigeranti) nel supporto di foratura magnetico, in modo particolare durante i lavori su pareti e soffitti.** Tramite la penetrazione di liquidi esiste il pericolo di una scossa elettrica.

**Mettere in funzione il supporto di foratura magnetico esclusivamente collegandolo a prese con contatto di terra corrispondenti alle norme. Utilizzare esclusivamente cavi di collegamento non danneggiati e cavi di prolunga controllati regolarmente con contatto di terra.** Un conduttore di protezione non continuo può causare una scossa elettrica.

**Non dirigere mai l'elettrotensile verso sé stessi, altre persone oppure animali.** Esiste il pericolo di lesioni a causa di accessori affilati oppure bollenti.

**È vietato avvitare o fissare con rivetti cartelli e simboli sul supporto di foratura magnetico.** Un isolamento danneggiato non offre alcuna protezione contro scosse elettriche. Utilizzare cartelli adesivi.

**Non utilizzare alcun accessorio che non è stato espressamente previsto e consigliato da parte del produttore per questo supporto di foratura magnetico.** Il semplice fatto che l'accessorio possa essere fissato sul supporto di foratura magnetico non garantisce un impiego sicuro.

**Prima della messa in funzione controllare il cavo di collegamento alla rete e la spina di rete in caso di danneggiamenti. Raccomandazione: Far funzionare sempre l'elettrotensile tramite un interruttore di sicurezza per correnti di guasto (RCD) con valutazione corrente di guasto di 30 mA oppure inferiore.**

## Istruzioni per l'uso.

**⚠ AVVERTENZA** In caso di montaggio di un elettro utensile non espressamente previsto per l'impiego nel supporto di foratura magnetico può causare la caduta del supporto di foratura magnetico stesso.

Utilizzare il supporto di foratura magnetico adatto alle caratteristiche di potenza dell'unità di azionamento. Accertarsi che la superficie di posa per la base magnetica sia piana, pulita ed esente da ruggine. Eliminare ogni possibile strato di vernice oppure di mastice.

Utilizzare il supporto di foratura magnetico esclusivamente con piedino magnetico inserito.

In caso di lavori su materiali non magnetizzabili è necessario ricorrere ad adatti dispositivi di fissaggio FEIN disponibili come accessorio opzionale come p. es. piastra di aspirazione, piastra sottovuoto oppure dispositivo per foratura di tubi.

Anche in caso di lavorazione su materiali in acciaio con uno spessore inferiore a 12 mm, per assicurare la forza magnetica di ritenzione necessaria si deve rinforzare il pezzo in lavorazione mediante un'ulteriore piastra in acciaio.

Collegare l'unità di azionamento esclusivamente alla presa posta sul retro del supporto di foratura magnetico. Il piedino magnetico viene controllato tramite un sensore elettrico. Se il piedino magnetico è difettoso, l'unità di azionamento non si mette in funzione.

Rimuovere l'accessorio dal foro esclusivamente con motore in funzione.

Qualora l'accessorio dovesse rimanere bloccato nel materiale, arrestare l'unità di azionamento e svitare con cautela in senso antiorario l'accessorio.

Dopo ogni foratura rimuovere i trucioli ed eventualmente il materiale di foratura alesato.

⚠ Mai afferrare il materiale di sfrido con le soli mani. Utilizzare sempre un apposito gancio per asportazione dello sfrido.

Durante la sostituzione dell'accessorio non danneggiare i suoi taglienti.

In caso di operazione di carotaggio su materiale a struttura stratificata, dopo ogni strato fresato rimuovere il nucleo ed il materiale di sfrido.

⚠ L'unità di azionamento con utensile inserito non deve muoversi automaticamente verso il basso, se necessario regolare il dado esagonale. (vedi pagina 11)

⚠ Spostando il supporto di foratura magnetico con unità di azionamento montata, in caso di magnete disattivato, l'unità può cadere. Provvedere affinché durante questa operazione il supporto di foratura magnetico venga eventualmente assicurato con una cinghia di serraggio.

## Manutenzione ed Assistenza Clienti.

Qualora si rendesse necessaria la sostituzione del cavo di collegamento, questo intervento deve essere fatto eseguire dalla FEIN oppure da una officina autorizzata FEIN per evitare pericoli per la sicurezza.

**In caso di necessità è possibile sostituire da soli le seguenti parti:**

Accessori, protezione antitruccioli, volantino a croce con leva per impugnatura, supporto unità di azionamento

## Responsabilità per vizi e garanzia.

La prestazione di garanzia sul prodotto è valida secondo la relativa normativa vigente nel Paese in cui avviene l'immissione sul mercato. Inoltre la FEIN riconosce la garanzia conformemente alla dichiarazione di garanzia produttore FEIN.

Nel pacchetto di fornitura del Vostro elettro utensile può essere compresa anche solo una parte degli accessori descritti o illustrati nelle presenti istruzioni per l'uso.

## Dichiarazione di conformità.

La ditta FEIN assumendone la piena responsabilità, dichiara che il presente prodotto è conforme alle relative norme riportate nell'ultima pagina delle presenti istruzioni per l'uso.











## Misure ecologiche, smaltimento.











Portare ad un centro di raccolta adibito ad un riciclaggio eseguito secondo criteri ecologici gli imballaggi, gli elettro utensili e gli accessori scartati.





Originele gebruiksaanwijzing magneetboorstandaard.

## Gebruikte symbolen, afkortingen en begrippen.

Symbol, teken	Verklaring
	Lees beslist de meegeleverde documenten, zoals de gebruiksaanwijzing en de algemene veiligheidsvoorschriften.
	Volg de aanwijzingen naast de tekst of afbeelding op.
	Volg de aanwijzingen naast de tekst of afbeelding op.
	Raak ronddraaiende delen van het elektrische gereedschap niet aan.
	Trek de stekker uit het stopcontact voordat u deze handeling uitvoert. Anders bestaat er verwondingsgevaar door onbedoeld starten van het elektrische gereedschap.
	Verwijder voor deze handeling de accu uit het elektrische gereedschap. Anders bestaat er verwondingsgevaar door onbedoeld starten van het elektrische gereedschap.
 <b>WAARSCHUWING</b>	Dit is een waarschuwing voor een mogelijk gevaarlijke situatie die tot ernstig letsel of de dood kan leiden.
	Bevestigt de conformiteit van het elektrische gereedschap met de richtlijnen van de Europese Gemeenschap.
	Versleten elektrische gereedschappen en andere elektrotechnische en elektrische producten moeten apart worden ingezameld en op een voor het milieu verantwoorde wijze worden hergebruikt.
	Product met basisisolatie en extra aan de aardleiding aangesloten aanraakbare geleidende delen.
	Meegeleverd toebehoren

Teken	Eenheid internationaal	Eenheid nationaal	Verklaring
$P_1$	W	W	Opgenomen vermogen
$I_{max}$	A	A	Max. stroomopname van de aandrijfmachine
	kg	kg	Gewicht volgens EPTA-Procedure 01
	kg	kg	Max. gewicht van de aandrijfmachine
	N	N	Magnetische bevestigingskracht
$\varnothing$	mm	mm	Diameter van een rond deel
 $\varnothing$ Fe HSS	mm	mm	Boordiameter staal – hardmetaal (kernboor)
 $\varnothing$ Fe HSS	mm	mm	Boordiameter staal – hogecapaciteitsstaal (spiraalboor)
 $\varnothing$	mm	mm	Diameter voor wrijven
 $\varnothing$ Fe HSS	mm	mm	Diameter schroefdraadboorgat in staal
M...	mm	mm	Maat, metrische schroefdraad
	mm	mm	Hoogte boorstandaard
	mm	mm	Voedingsweg (met draaikruis)
	mm	mm	Totaal slagbereik

Teken	Eenheid internationaal	Eenheid nationaal	Verklaring
	°	°	Zwenkbereik
	mm	mm	Instelbereik
l x b	mm	mm	Afmetingen magneetvoetplaat
	mm	mm	d <sub>1</sub> = spanhalsdiameter aandrijfmachine
	m, s, kg, A, mm, V, W, Hz, N, °C, dB, min, m/s <sup>2</sup>	m, s, kg, A, mm, V, W, Hz, N, °C, dB, min, m/s <sup>2</sup>	Basiseenheden en afgeleide eenheden uit het internationale eenhedenstelsel <b>SI</b> .

## Voor uw veiligheid.

### ⚠ WAARSCHUWING

Lees alle veiligheidsvoorschriften en aanwijzingen die bij de magneetboorstandaard en het elektrische gereedschap worden meegeleverd. Als de veiligheidsvoorschriften en aanwijzingen niet in acht worden genomen, kan dit een elektrische schok, brand en/of ernstig lichamelijk letsel tot gevolg hebben. Bewaar alle veiligheidsvoorschriften en aanwijzingen voor de toekomst.



Gebruik dit product niet voordat u deze gebruiksaanwijzing en de meegeleverde „Algemene veiligheidsvoorschriften“ (documentnummer 3 41 30 054 06 1) grondig heeft gelezen en volledig heeft begrepen. Bewaar de documentatie voor later gebruik en geef deze mee wanneer u het product afgeeft of verkoopt.

Neem ook de geldende nationale arbeidsveiligheidsregels in acht.

## Bestemming van de magneetboorstandaard:

Magneetboorstandaard voor de opname van een aandrijfmachine voor het boren met kernboren en volle boren, voor het wrijven en schroefdraadsnijden op materialen met magnetiseerbaar oppervlak met de door FEIN toegelaten inzetgereedschappen en toebehoren in tegen weer-sinvloeden beschermde omgeving.

### Bijzondere veiligheidsvoorschriften.

**Trek de stekker uit het stopcontact en/of verwijder de accu uit het elektrische gereedschap voordat u het gereedschap instelt of toebehoren vervangt.** Onbedoeld starten van elektrische gereedschappen is de oorzaak van sommige ongevallen.

**Bouw de magneetboorstandaard correct op voordat u het elektrische gereedschap monteert.** Een juiste opbouw is van belang om het risico van ineenklappen te voorkomen.

**Bevestig het elektrische gereedschap stabiel op de magneetboorstandaard voordat u deze gebruikt.** Uitglijden van het elektrische gereedschap op de magneetboorstandaard kan tot verlies van de controle leiden.

**Overbelast de magneetboorstandaard niet.** Overbelasting van de magneetboorstandaard kan ertoe leiden dat deze kantelt.

**Draag persoonlijke beschermende uitrusting. Gebruik afhankelijk van de toepassing een volledige gezichtsbescherming, oogbescherming of veiligheidsbril. Draag voor zover van toepassing een stofmasker, een gehoorbescherming, werkhandschoenen of een speciaal schort dat kleine slijp- en materiaaldeeltjes tegenhoudt.** Uw ogen moeten worden beschermd tegen wegvliegende deeltjes die bij verschillende toepassingen ontstaan. Een stof- of adembeschermingsmasker moet het bij de toepassing ontstaande stof filteren. Als u lang wordt blootgesteld aan luid lawaai, kan uw gehoor worden beschadigd.

**Bevestig de magneetboorstandaard met de meegeleverde spanriem bij gevaar voor vallen, in het bijzonder bij werkzaamheden op een enige hoogte, aan verticale bouwelementen of boven het hoofd.** De magnetische bevestigingskracht blijft niet in stand als de stroom uitvalt of als de stekker uit het stopcontact wordt getrokken.

**Voorkom het binnendringen van (koel-)vloeistof in de magneetboorstandaard, met name bij werkzaamheden aan muren en plafonds.** Door binnendringende vloeistoffen ontstaat het gevaar van een elektrische schok.

**Gebruik de magneetboorstandaard alleen als deze is aangesloten op een volgens de voorschriften geaard stopcontact. Gebruik alleen onbeschadigde aansluitkabels en geaarde verlengkabels die regelmatig worden nagezien.** Een niet doorgaande aardleiding kan tot een elektrische schok leiden.

**Richt het elektrische gereedschap nooit op uzelf, andere personen of dieren.** Er bestaat verwondingsgevaar door scherpe of hete inzetgereedschappen.

**Er mogen geen plaatjes of symbolen op de magneetboorstandaard worden geschroefd of geniet.** Een beschadigde isolatie biedt geen bescherming tegen een elektrische schok. Gebruik stickers.

**Gebruik uitsluitend toebehoren dat door de fabrikant speciaal voor de magneetboorstandaard is voorzien en geadviseerd.** Het feit dat u het toebehoren aan de magneetboorstandaard kunt bevestigen, waarborgt nog geen veilig gebruik.

**Controleer voor de ingebruikneming de netaansluitkabel en de netstekker op beschadigingen.**

**Advies: Gebruik het elektrische gereedschap altijd via een aardlekschakelaar met een uitschakelstroom van 30 mA of minder.**

## Bedieningsvoorschriften.

**⚠ WAARSCHUWING** Als een elektrisch gereedschap gemonteerd wordt dat niet voor het gebruik in de magneetboorstandaard is voorzien, kan de magneetboorstandaard kantelen.

Gebruik voor de aandrijfmachine een geschikte magneetboorstandaard.

Let erop dat het opstellingsoppervlak voor de magneetvoet vlak, schoon en roestvrij is. Verwijder lak- en plamuurlagen.

Gebruik de magneetboorstandaard alleen met ingeschakelde magneetvoet.

Bij werkzaamheden aan niet-magnetiseerbare materialen moeten geschikte, als toebehoren verkrijgbare FEIN-bevestigingsvoorzieningen zoals een aanzuigplaat, een vacuümplaat of een pijpboorvoorziening worden gebruikt.

Bij werkzaamheden aan staalmateriaal met een materiaaldikte van minder dan 12 mm moet ter waarborging van de magnetische vasthoudkracht het werkstuk met een extra staalplaat worden versterkt.

Sluit de aandrijfmachine alleen op het stopcontact aan de achterzijde van de magneetboorstandaard aan.

De magneetvoet wordt door een stroomsensor bewaakt. Als de magneetvoet defect is, loopt de aandrijfmachine niet.

Trek het inzetgereedschap alleen terwijl de motor loopt uit het boorgat.

Als het inzetgereedschap in het materiaal blijft steken, stopt u de aandrijfmachine en draait u het inzetgereedschap tegen de richting van de wijzers van de klok voorzichtig naar buiten.

Verwijder na elke boorbewerking de spanen en indien nodig de uitgeboorde kern.

⚠ Raak de spanen niet met uw blote hand aan. Gebruik altijd een spanenhaak.

Beschadig bij het vervangen van het inzetgereedschap de snijkanten niet.

Verwijder bij het kernboren van gelaagd materiaal na elke doorboorde laag de kern en de spanen.

⚠ De aandrijfmachine mag met ingezet gereedschap niet vanzelf omlaag bewegen. Eventueel moet de zeskantmoer worden bijgedraaid. (Zie pagina 11)

⚠ Bij het verschuiven van de magneetboorstandaard met gemonteerde aandrijfmachine kan de eenheid kantelen als de magneet uitgeschakeld is. Zorg ervoor dat de magneetboorstandaard indien nodig met een spanriem bevestigd is.

## Onderhoud en klantenservice.

Als de aansluitkabel moet worden vervangen, dient dit te gebeuren door FEIN of bij een door FEIN erkende werkplaats, ter voorkoming van veiligheidsrisico's.

**De volgende delen kunt u indien nodig zelf vervangen:**  
Inzetgereedschappen, spanenbescherming, draaikruis met hendel, aandrijfmachinehouder

## Wettelijke garantie en fabrieksgarantie.

De wettelijke garantie op het product geldt overeenkomstig de wettelijke regelingen in het land waar het product wordt verkocht. Bovendien biedt FEIN garantie overeenkomstig de FEIN-fabrieksgarantieverklaring.

Het is mogelijk dat er bij het elektrische gereedschap slechts een deel van het in deze gebruiksaanwijzing beschreven en afgebeelde toebehoren wordt meegeleverd.

## Conformiteitsverklaring.











De firma FEIN verklaart als alleen verantwoordelijke dat dit product overeenstemt met de geldende voorschriften die op de laatste pagina van deze gebruiksaanwijzing vermeld staan.











## Milieubescherming en afvoer van afval.



Voer verpakkingen, versleten elektrische gereedschappen en toebehoren op een voor het milieu verantwoorde wijze af.

Manual original de soporte magnético para taladrar.

### Simbología, abreviaturas y términos empleados.

Símbolo	Definición
	Es imprescindible leer los documentos que se adjuntan, como las instrucciones de servicio y las instrucciones generales de seguridad.
	¡Seguir las instrucciones indicadas al margen!
	¡Seguir las instrucciones indicadas al margen!
	No tocar las piezas en rotación de la herramienta eléctrica.
	Antes de realizar el paso de trabajo descrito, sacar el enchufe de la red. En caso contrario, podría accidentarse al ponerse en marcha fortuitamente la herramienta eléctrica.
	Antes de efectuar el paso de trabajo descrito retire primero el acumulador de la herramienta eléctrica. En caso contrario podría accidentarse al ponerse en marcha fortuitamente la herramienta eléctrica.
 <b>ADVERTENCIA</b>	Este símbolo advierte sobre una situación peligrosa que puede comportar lesiones graves o mortales.
	Atestigua la conformidad de la herramienta eléctrica con las directrices de la Comunidad Europea.
	Acumular por separado las herramientas eléctricas y demás productos electrotécnicos y eléctricos inservibles y someterlos a un reciclaje ecológico.
	Producto dotado con un aislamiento básico en combinación con la conexión adicional al conductor de protección de todas las piezas conductoras que puedan tocarse.
	Accesorios que se adjuntan

Símbolo	Unidad internacional	Unidad nacional	Definición
$P_1$	W	W	Potencia absorbida
$I_{max}$	A	A	Corriente absorbida máx. de la máquina de accionamiento
	kg	kg	Peso según EPTA-Procedure 01
	kg	kg	Peso máx. de la máquina de accionamiento
	N	N	Fuerza magnética de sujeción
$\varnothing$	mm	mm	Diámetro de una pieza redonda
	mm	mm	Diámetro de taladro en acero – metal duro (corona perforadora)
	mm	mm	Diámetro de taladro en acero – acero de corte rápido de alto rendimiento (broca helicoidal)
	mm	mm	Diámetro de escariado
	mm	mm	Diámetro de rosca, en acero
M...	mm	mm	Medida, rosca métrica
	mm	mm	Altura del soporte de taladrar
	mm	mm	Recorrido (con palanca)
	mm	mm	Recorrido total

Símbolo	Unidad internacional	Unidad nacional	Definición
	°	°	Margen de giro lateral
	mm	mm	Margen de ajuste
$l \times b$	mm	mm	Dimensiones de la base magnética
	mm	mm	$d_1$ = diámetro del cuello de sujeción de la máquina de accionamiento
	m, s, kg, A, mm, V, W, Hz, N, °C, dB, min, m/s <sup>2</sup>	m, s, kg, A, mm, V, W, Hz, N, °C, dB, min, m/s <sup>2</sup>	Unidades básicas y unidades derivadas del sistema internacional de unidades SI.

### Para su seguridad.

**⚠ ADVERTENCIA** Lea todas las indicaciones de seguridad e instrucciones suministradas con el soporte magnético para taladrar y con la herramienta eléctrica. En caso de no atenerse a las indicaciones de seguridad e instrucciones siguientes, puede ocasionarse una descarga eléctrica, un incendio y/o lesión grave. **Guarde todas las indicaciones de seguridad e instrucciones para posibles consultas futuras.**

 No utilice este producto sin haber leído con detenimiento y haber entendido íntegramente estas instrucciones de servicio, así como las "Instrucciones generales de seguridad" (n° de documento 3 41 30 054 06 1) adjuntas. Guarde la documentación citada para posteriores consultas y entrégueselas al usuario en caso de prestar o vender el producto. Observe también las respectivas prescripciones contra accidentes de trabajo vigentes en su país.

### Utilización reglamentaria del soporte magnético para taladrar:

Soporte magnético para alojamiento de una máquina de accionamiento para taladrar con coronas y brocas, escariar y roscar en materiales con superficies magnetizables en lugares cubiertos empleando los útiles y accesorios homologados por FEIN.

#### Instrucciones de seguridad especiales.

**Desconecte el enchufe de la red y/o desmonte el acumulador antes de realizar un ajuste en el aparato o al cambiar de accesorio.** La puesta en marcha fortuita de la herramienta eléctrica puede provocar un accidente.

**Ensamble correctamente el soporte magnético para taladrar antes de acoplar a él la herramienta eléctrica.** Un ensamble correcto es vital para lograr que la herramienta eléctrica mantenga una posición estable.

**Antes de utilizarla fije firmemente la herramienta eléctrica al soporte magnético para taladrar.** Ud. puede llegar a perder el control sobre la herramienta eléctrica si ésta no va fijada de forma segura al soporte magnético para taladrar.

**No sobrecargue el soporte magnético para taladrar.** Una sobrecarga del soporte magnético para taladrar puede hacer que éste vuelque.

Utilice un equipo de protección personal. Dependiendo del trabajo a realizar use una careta, una protección para los ojos, o unas gafas de protección. Si procede, emplee una mascarilla antipolvo, protectores auditivos, guantes de protección o un mandil especial adecuado para protegerle de los pequeños fragmentos que pudieran salir proyectados al desprenderse del útil o pieza. Las gafas de protección deberán ser indicadas para protegerle de los fragmentos que pudieran salir despedidos al trabajar. La mascarilla antipolvo o respiratoria deberá ser apta para filtrar las partículas producidas al trabajar. La exposición prolongada al ruido puede provocar sordera.

**Si existiese el riesgo de que pueda caerse, asegure el soporte magnético con la cinta tensora suministrada, especialmente al trabajar a cierta altura, en elementos verticales, o al trabajar por encima de la cabeza.** La fuerza de sujeción magnética se anula en caso de un corte del fluido eléctrico o al sacar el enchufe de la red.

**Evite la penetración de líquidos o refrigerantes en el soporte magnético para taladrar, especialmente al trabajar en paredes o techos.** La penetración de líquidos puede ocasionar una descarga eléctrica.

**Únicamente conecte el soporte magnético para taladrar a tomas de corriente reglamentarias provistas de un contacto de protección. Solamente use cables de conexión sin dañar y cables de prolongación con contacto de protección controlados con regularidad.** Un conductor de protección interrumpido puede acarrear una electrocución.

**No oriente la herramienta eléctrica contra Ud. mismo, contra otras personas, ni contra animales.** Podría accidentarse con los útiles afilados o muy calientes.

**No está permitido atornillar ni remachar rótulos o señales sobre el soporte magnético para taladrar.** Un aislamiento dañado no le protege de una electrocución. Utilice etiquetas adhesivas.

**No use accesorios que no hayan sido previstos o recomendados especialmente por el fabricante para su soporte magnético para taladrar.** El mero hecho de que los accesorios puedan montarse en su soporte magnético para taladrar no implica que su uso sea seguro.

**Antes de la puesta en marcha inspeccione si están dañados el cable de red y el enchufe.**

**Recomendación: Siempre opere la herramienta eléctrica a través de un interruptor diferencial (RCD) con una corriente de disparo máxima de 30 mA.**

## Indicaciones para el manejo.

**⚠ ADVERTENCIA** El soporte para taladrar magnético puede volcar en caso de acoplar al mismo una herramienta eléctrica que no haya sido prevista para ser utilizada con dicho soporte.

Seleccione el soporte magnético para taladrar de acuerdo a las prestaciones de su máquina de accionamiento. Preste atención a que la superficie a la que pretende fijar la base magnética sea plana y esté limpia y exenta de óxido. Desprenda las capas de pintura o emplastecido. Únicamente use el soporte magnético para taladrar teniendo conectada la base magnética.

Al realizar trabajos en materiales no magnetizables deberán emplearse unos dispositivos de sujeción FEIN adquiribles como accesorio como p. ej. la placa de adherencia, la placa de vacío, o el dispositivo para taladrar tubos.

También al trabajar piezas de acero, si su grosor es menor de 12 mm, deberá suplementarse la pieza de trabajo con una placa de acero adicional para garantizar una fuerza de sujeción magnética suficiente.

Solamente conecte la máquina de accionamiento a la toma de corriente situada al dorso del soporte magnético para taladrar.

La base magnética está controlada mediante un sensor de corriente. Si la base magnética estuviese defectuosa, la máquina de accionamiento no se pone en marcha.

Únicamente saque el útil de la perforación con el motor en marcha.

Si el útil se queda atascado en el material, desconecte la máquina de accionamiento y saque el útil con cuidado girándolo en sentido contrario a las agujas del reloj.

Siempre que termine de realizar un taladro retire las virutas y, si procede, el núcleo resultante.

⚠ No toque las virutas directamente con la mano. Siempre realice esto auxiliándose de un gancho.

Al cambiar de útil no dañe sus filos.

Al perforar materiales compuestos por capas de diferente material, vaya retirando el núcleo y las virutas a medida que va traspasando cada capa.

⚠ Estando el útil montado en la máquina de accionamiento ésta no deberá desplazarse hacia abajo por sí sola; de ser así reajustar la tuerca hexagonal. (ver página 11)

⚠ Al desplazar el soporte magnético para taladrar con la máquina de accionamiento montada puede que la unidad vuelque estando desconectado el imán. Si fuese preciso, el soporte magnético para taladrar deberá asegurarse en estos casos con una cinta tensora.

## Reparación y servicio técnico.

Si fuese necesario sustituir el cable de red, este trabajo deberá ser realizado por FEIN o por un taller concertado FEIN con el fin de garantizar la seguridad del aparato.

**Si fuese preciso, puede sustituir Ud. mismo las piezas siguientes:**

Útiles, protección contra virutas, palanca con mangos, soporte de la máquina de accionamiento

## Garantía.

La garantía del producto se realiza de acuerdo a las regulaciones legales vigentes en el país de adquisición. Adicionalmente, FEIN ofrece una garantía ampliada de acuerdo con la declaración de garantía del fabricante FEIN.

El material de serie suministrado con su herramienta eléctrica puede que no corresponda en su totalidad al material descrito o mostrado en estas instrucciones de servicio.













## Declaración de conformidad.











La empresa FEIN declara bajo su propia responsabilidad que este producto cumple con las disposiciones pertinentes detalladas en la última página de estas instrucciones de servicio.



## Protección del medio ambiente, eliminación.

Los embalajes, y las herramientas eléctricas y accesorios inservibles deberán entregarse a los puntos de recogida correspondientes para que puedan ser sometidos a un reciclaje ecológico.

**Instruções originais de serviço Coluna de perfuração magnética.****Símbolos utilizados, abreviações e termos.**

Símbolo, sinal	Explicação
 	É imprescindível ler os documentos em anexo, portanto a instrução de serviço e as indicações gerais de segurança.
	Trabalhar de acordo com as indicações dos textos ou dos gráficos ao lado!
	Trabalhar de acordo com as indicações dos textos ou dos gráficos ao lado!
	Não entrar em contacto com as peças em rotação da ferramenta eléctrica.
	Puxar a ficha de rede da tomada de rede antes desta etapa de trabalho. Caso contrário há perigo de lesões devido a arranque da ferramenta eléctrica.
	Remover o acumulador da ferramenta eléctrica antes desta etapa de trabalho. Caso contrário, há risco de lesões, devido a um arranque involuntário da ferramenta eléctrica.
 <b>ATENÇÃO</b>	Esta nota indica uma situação possivelmente perigosa, que pode levar a graves lesões ou até à morte.
	Autentica a conformidade da ferramenta eléctrica em relação às directivas da Comunidade Européia.
	Ferramentas eléctricas velhas e outros produtos electrotécnicos e eléctricos devem ser separados e reciclados de forma ecológica.
	Produto com isolamento básico e com as partes condutíveis contactáveis adicionalmente conectadas ao condutor de protecção.
	Acessórios fornecidos

Sinal	Unidade internacional	Unidade nacional	Explicação
$P_1$	W	W	Consumo de potência
$I_{max}$	A	A	máx. consumo de corrente da máquina de accionamento
	kg	kg	Peso conforme EPTA-Procedure 01
	kg	kg	máx. peso da máquina de accionamento
	N	N	Força de retenção magnética
$\varnothing$	mm	mm	Diâmetro para uma peça redonda
 $\varnothing$ Fe HSS	mm	mm	Diâmetro de perfuração aço – metal duro (carotadora)
 $\varnothing$ Fe HSS	mm	mm	Diâmetro de perfuração aço – aço de corte de alta potência (broca espiral)
	mm	mm	Diâmetro para alargar
 $\varnothing$ Fe HSS	mm	mm	Diâmetro do orifício roscado em aço
M...	mm	mm	Medida, rosca métrica
	mm	mm	Altas colunas de perfuração
	mm	mm	Curso de avanço (através de torniquete)
	mm	mm	Completa área de curso

Sinal	Unidade internacional	Unidade nacional	Explicação
	°	°	Faixa de rotação
	mm	mm	Faixa de ajuste
$l \times b$	mm	mm	Dimensões da base magnética
	mm	mm	$d_1$ = Diâmetro da gola de aperto da máquina de accionamento
	m, s, kg, A, mm, V, W, Hz, N, °C, dB, min, m/s <sup>2</sup>	m, s, kg, A, mm, V, W, Hz, N, °C, dB, min, m/s <sup>2</sup>	Unidades básicas e deduzidas do sistema de unidades internacional <b>SI</b> .

### Para a sua segurança.

**⚠ ATENÇÃO** Leia todas as indicações e instruções de segurança que foram fornecidas com a coluna de perfuração magnética ou com a ferramenta eléctrica. O desrespeito das instruções de segurança pode causar choque eléctrico, incêndios e/ou graves lesões. Guardar todas as indicações de segurança e as instruções para futuras consultas.

 Não utilizar este produto antes de ter lido atentamente e compreendido a Instrução de serviço e as “Indicações gerais de segurança” (número de documento 3 41 30 054 06 1) fornecidas com o aparelho. A documentação mencionada deve ser guardada para futura referência e deve ser entregue com o produto caso este for passado a diante ou vendido.

Observar também as respectivas directivas de protecção de trabalho.

### Utilização prevista da coluna de perfuração magnética:

Coluna de perfuração magnética para a fixação de uma máquina de accionamento, para furar com brocas caroteadoras e com brocas maciças, para raspar, e para abrir roscas em materiais com superfície magnetizável, com as ferramentas de trabalho e acessórios homologados pela FEIN, em ambientes protegidos contra intempéries.

#### Indicações especiais de segurança.

**Puxar a ficha da tomada e/ou retirar o acumulador, antes de executar ajustes no aparelho ou de substituir peças e acessórios.** O arranque involuntário de ferramentas eléctricas é a causa de muitos acidentes.

**Antes de montar a ferramenta eléctrica é necessário montar correctamente a coluna de perfuração magnética.** É importante que a montagem seja correcta, para evitar o risco de basculamento.

**Fixar firmemente a ferramenta eléctrica na coluna de perfuração magnética antes de utilizá-la.** Se a ferramenta eléctrica se deslocar sobre a coluna de perfuração magnética, poderá perder o controlo sobre a ferramenta.

**Não sobrecarregar a coluna de perfuração magnética.** A sobrecarga da coluna de perfuração magnética pode levar a coluna de perfuração magnética a tombar.

**Utilizar um equipamento de protecção pessoal. De acordo com a aplicação, deverá utilizar uma protecção para todo o rosto, protecção para os olhos ou um óculos protector. Se**

**for necessário, deverá utilizar uma máscara contra pó, protecção auricular, luvas de protecção ou um avental especial, para proteger-se de pequenas partículas de amoladura e de material.** Os olhos devem ser protegidos contra partículas a voar, produzidas durante as diversas aplicações. A máscara contra pó ou a máscara de respiração deve ser capaz de filtrar o pó produzido durante a respectiva aplicação. Se for sujeito durante longo tempo a fortes ruídos, poderá sofrer a perda da capacidade auditiva.

**Fixar a coluna de perfuração magnética com a correia de fixação fornecida, se houver perigo de que possa tombar, principalmente durante trabalhos em alturas, em elementos de construção verticais ou por cima da cabeça.** A força de retenção magnética não permanece no caso de uma falha de corrente eléctrica ou se a ficha for puxada da tomada.

**Evite que líquidos (de refrigeração) possam penetrar na coluna de perfuração magnética, especialmente durante trabalhos em paredes e tectos.** Há perigo de um choque eléctrico se líquidos penetrarem no instrumento.

**A coluna de perfuração magnética só deverá ser operada com tomadas de contacto de segurança. Só devem ser utilizados cabos de conexão em perfeito estado e cabos de extensão regularmente controlados.** Um condutor de protecção com falhas pode causar um choque eléctrico.

**Não apontar a ferramenta eléctrica na sua direcção, nem na direcção de outras pessoas ou animais.** Há perigo de lesões devido a ferramentas de trabalho afiadas ou quentes.

**É proibido aparafusar ou rebitar placas e símbolos na coluna de perfuração magnética.** Um isolamento danificado não protege mais contra choques eléctricos. Utilizar placas adesivas.

**Não utilizar acessórios, que não foram especialmente previstos e recomendados pelo fabricante para esta coluna de perfuração magnética.** O facto de ser possível fixar o acessório a esta coluna de perfuração magnética, não garante uma aplicação segura.

**Controlar, antes de colocar em funcionamento, se o cabo de rede e a ficha de rede apresentam danos.**

**Recomendação: Sempre operar a ferramenta eléctrica por meio de um disjuntor de corrente de avaria (RCD) com corrente de avaria de dimensionamento de 30 mA ou menos.**



## Instruções de serviço.

**⚠ ATENÇÃO** Se for montada uma ferramenta eléctrica, que não for prevista para o funcionamento com a coluna de perfuração magnética, é possível que a coluna de perfuração magnética tombe.

Utilize uma coluna de perfuração magnética com características de potência apropriadas para a sua máquina de accionamento.

Assegure-se de que a superfície onde irá colocar o pé do magneto seja plana, limpa e livre de ferrugem. Remover camadas de verniz e de massa de aparelhar.

Só utilizar a coluna de perfuração magnética com o pé magnético ligado.

Para trabalhos em materiais não magnetisáveis, é necessário utilizar dispositivos de fixação FEIN adquiríveis como acessórios, como p. ex. placa de aspiração, placa a vácuo ou dispositivo para perfurar tubos.

Para trabalhos em materiais de aço com uma espessura inferior a 12 mm, é necessário reforçar a peça a ser trabalhada com uma placa de aço adicional, para assegurar a força magnética de retenção.

Só ligar a máquina de accionamento à tomada que se encontra no lado de trás da coluna de perfuração magnética.

O pé magnético é controlado por um sensor de corrente eléctrica. A máquina de accionamento não funciona se o pé magnético estiver com defeito.

Só puxar a ferramenta eléctrica do orifício de perfuração com o motor ligado.

Se a ferramenta de trabalho permanecer enganchada no material, páre a máquina de accionamento e gire a ferramenta eléctrica no sentido contrário dos ponteiros do relógio, puxando-a cuidadosamente para fora.

Remover as aparas e, se for o caso, o núcleo de material após cada processo de trabalho.

⚠ Não tocar nas aparas directamente com as mãos nuas. Utilizar sempre um gancho de aparas.

Não danificar os gumes ao substituir a ferramenta de corte.

Ao casquilhar materiais com camadas, deverá remover o núcleo e as aparas após cada camada.

⚠ A máquina de accionamento não deve se movimentar para baixo, sozinha, quando a ferramenta está colocada, se necessário reajustar a porca de sextavado interno. (veja página 11)

⚠ Ao deslocar a coluna de perfuração magnética, com a máquina de accionamento montada, é possível que a unidade tombe se o iman estiver desligado.

Se necessário deverá fixar a coluna de perfuração magnética com uma correia de fixação.

## Manutenção e serviço pós-venda.

Se for necessário substituir o cabo de conexão, isto deverá ser realizado pela FEIN ou por uma oficina autorizada FEIN para evitar um risco de segurança.

**As seguintes peças podem ser substituídas pelo utente:**

Ferramentas de trabalho, protecção contra aparas, torque manual com alavanca manual, suporte para a máquina de accionamento

## Garantia de evicção e garantia.

A garantia de evicção para este produto é válida conforme as regras legais no país onde é colocado em funcionamento. Além disso, a FEIN oferece uma garantia conforme a declaração de garantia do fabricante FEIN. É possível que o volume de fornecimento da sua ferramenta eléctrica só contenha uma parte dos acessórios descritos ou ilustrados nesta instrução de serviço.

## Declaração de conformidade.

A firma FEIN declara em responsabilidade exclusiva, que este produto corresponde às respectivas especificações indicadas na última página desta instrução de serviço.

## Protecção do meio ambiente, eliminação.



Embalagens, ferramentas eléctricas a serem deitadas fora e acessórios velhos devem ser encaminhados a uma reciclagem ecológica.

Πρωτότυπες οδηγίες χρήσης μαγνητικής βάσης δραπάνου.

### Σύμβολα που χρησιμοποιούνται, συντμήσεις και όροι.

Σύμβολο, χαρακτήρας	Ερμηνεία
	Διαβάστε οπωσδήποτε τα συνημμένα έγγραφα, π. χ. τις Οδηγίες χρήσης και τις Γενικές υποδείξεις ασφαλείας.
	Ακολουθήστε τις οδηγίες στο διπλανό κείμενο ή τα γραφικά!
	Ακολουθήστε τις οδηγίες στο διπλανό κείμενο ή τα γραφικά!
	Μην αγγίζετε τα περιστρεφόμενα μέρη του ηλεκτρικού εργαλείου.
	Βγάλτε το φως από την πρίζα πριν εκτελέσετε το επόμενο βήμα. Διαφορετικά υπάρχει κίνδυνος τραυματισμού εξαιτίας μιας ενδεχόμενης αθέλητης εκκίνησης του ηλεκτρικού εργαλείου.
	Αφαιρέστε την μπαταρία από το ηλεκτρικό εργαλείο πριν εκτελέσετε αυτό το βήμα εργασίας. Διαφορετικά υπάρχει κίνδυνος τραυματισμού σε περίπτωση ακούσιας εκκίνησης του ηλεκτρικού εργαλείου.
	<b>ΠΡΟΕΙΔΟΠΟΙΗΣΗ</b> Η υπόδειξη αυτή επισημαίνει μια πιθανή επικίνδυνη κατάσταση που μπορεί να οδηγήσει σε σοβαρούς τραυματισμούς ή στο θάνατο.
	Βεβαιώνει τη συμβατότητα του ηλεκτρικού εργαλείου με τις οδηγίες της Ευρωπαϊκής Κοινότητας.
	Άχρηστα ηλεκτρικά εργαλεία και άλλα ηλεκτροτεχνικά και ηλεκτρικά προϊόντα πρέπει να συλλέγονται ξεχωριστά και να ανακυκλώνονται με τρόπο φιλικό προς το περιβάλλον.
	Προϊόν με βασική μόνωση καθώς και με αγωγή, συνδεδεμένα στον προστατευτικό αγωγό εξαρτήματα που μπορούν να αγγιχτούν.
	Εξαρτήματα που συνοδεύουν τη συσκευή

Χαρακτήρας	Διεθνής μονάδα	Εθνική μονάδα	Ερμηνεία
$P_1$	W	W	Ονομαστική ισχύς
$I_{max}$	A	A	μέγιστη κατανάλωση ρεύματος του εργαλείου
	kg	kg	Βάρος σύμφωνα με EPTA-Procedure 01
	kg	kg	μέγιστο βάρος του εργαλείου (του κινητήρα)
	N	N	Ισχύς συγκράτησης μαγνήτη
$\emptyset$	mm	mm	Διατομή ενός στρογγυλού εξαρτήματος
	mm	mm	Διάμετρος τρυπανιού σε χάλυβα – Σκληρομέταλλο (τρυπάνι πυρήνων)
	mm	mm	Διάμετρος τρυπανιού σε χάλυβα – Χάλυβας κοπής υψηλής απόδοσης (ελικοειδές τρυπάνι)
	mm	mm	Διάμετρος για τρίψιμο
	mm	mm	Διάμετρος σπειρώματος σε χάλυβα
M...	mm	mm	μέτρο, μετρικό σπείρωμα
	mm	mm	Ύψος βάσης δραπάνου
	mm	mm	Πρωώθηση (μέσω χειρολαβής)
	mm	mm	Συνολική περιοχή διαδρομής
	°	°	Περιοχή μετατόπισης

Χαρακτήρας	Διεθνής μονάδα	Εθνική μονάδα	Ερμηνεία
	mm	mm	Περιοχή ρύθμισης
l x b	mm	mm	Διαστάσεις του μαγνητικού πέλματος
	mm	mm	d <sub>1</sub> = Διάμετρος λαιμού σύσφιξης εργαλείου
	m, s, kg, A, mm, V, W, Hz, N, °C, dB, min, m/s <sup>2</sup>	m, s, kg, A, mm, V, W, Hz, N, °C, dB, min, m/s <sup>2</sup>	Θεμελιώδεις και παράγωγες μονάδες από το Διεθνές Σύστημα Μονάδων SI.

### Για την ασφάλειά σας.

**ΠΡΟΕΙΔΟΠΟΙΗΣΗ** Διαβάστε όλες τις υποδείξεις ασφαλείας και τις οδηγίες που συνοδεύουν τη μαγνητική βάση δραπάνου ή το ηλεκτρικό εργαλείο. Αμέλειες κατά την τήρηση των υποδείξεων ασφαλείας και των οδηγιών μπορεί να προκαλέσουν ηλεκτροπληξία, πυρκαγιά και/ή σοβαρούς τραυματισμούς.

Διαφυλάξτε όλες τις υποδείξεις ασφαλείας και τις οδηγίες για κάθε ενδεχόμενη μελλοντική χρήση.



Μην χρησιμοποιήσετε αυτό το προϊόν πριν διαβάσετε προσεκτικά και εννοήσετε τελείως όλες αυτές τις οδηγίες χρήσης καθώς και τις συνημμένες «Γενικές υποδείξεις ασφαλείας» (αριθμός εγγράφου 3 41 30 054 06 1). Τα παραπάνω έγγραφα πρέπει να διαφυλαχθούν για κάθε ενδεχόμενη μελλοντική χρήση και σε περίπτωση μεταβίβασης ή πώλησης του προϊόντος να επισυναφθούν σ' αυτό.

Να τηρείτε επίσης και τις σχετικές εθνικές διατάξεις για την προστασία της εργασίας.

### Προορισμός της μαγνητικής βάσης δραπάνου:

Μαγνητική βάση δραπάνου για την υποδοχή ενός εργαλείου για τρύπημα με τρυπάνια κοπής και συμπαγή τρυπάνια, για την τριβή και το τρύπημα υλικών με μαγνητιζόμενη επιφάνεια με παρελκόμενα και εξαρτήματα εγκεκριμένα από τη FEIN σε περιβάλλον μη εκτρεθιμένο στις καιρικές συνθήκες.

### Ειδικές υποδείξεις ασφαλείας.

Να βγάξετε το φως από την πρίζα και/ή να αφαιρέτε την μπαταρία πριν διεξάγετε οποιαδήποτε εργασία ρύθμισης, ή όταν πρόκειται να αλλάξετε κάποια εξαρτήματα. Η ακούσια εκκίνηση των ηλεκτρικών εργαλείων αποτελεί αιτία αρκετών ατυχημάτων.

Να εγκαταστήσετε σωστά τη βάση δραπάνου πριν συναρμολογήσετε το ηλεκτρικό εργαλείο. Η σωστή εγκατάσταση είναι σημαντική επειδή έτσι εξουδετερώνεται ο κίνδυνος ανατροπής.

Στερεώστε το ηλεκτρικό εργαλείο ασφαλώς στη βάση δραπάνου πριν το χρησιμοποιήσετε. Το γλίστρημα του ηλεκτρικού εργαλείου επάνω στη μαγνητική βάση δραπάνου μπορεί να οδηγήσει σε απώλεια του ελέγχου.

Να μην επιβαρύνετε υπερβολικά τη μαγνητική βάση δραπάνου. Η υπερβολική επιβάρυνση της μαγνητικής βάσης δραπάνου μπορεί να οδηγήσει στην ανατροπή της.

Να φοράτε πάντοτε τη δική σας, ατομική προστατευτική ενδυμασία. Να χρησιμοποιείτε επίσης, ανάλογα με την εκάστοτε εργασία που εκτελείτε, προστατευτικές μάσκες, προστατευτικές διατάξεις ματιών ή προστατευτικά γυαλιά. Αν χρειαστεί, φορέστε και μάσκα προστασίας από σκόνη, υατοπίδες, προστατευτικά γάντια ή μια ειδική προστατευτική ποδιά, που θα σας προστατεύει από τυχόν εκφρενδονιζόμενα λιπαντικά σωματίδια ή θραύσματα υλικού. Τα μάτια πρέπει να προστατεύονται από τυχόν αιωρούμενα

σωματίδια που μπορεί δημιουργηθούν κατά την εκτέλεση των διάφορων εργασιών. Οι αναπνευστικές και οι προστατευτικές μάσκες πρέπει να φιλτράρουν τον αέρα και να συγκρατούν τη σκόνη που δημιουργείται κατά την εργασία. Σε περίπτωση που εκτεθείτε για πολύ χρόνο σε ισχυρό θόρυβο μπορεί να απωλέσετε την ακοή σας.

Όταν υπάρχει κίνδυνος κατάρρευσης πρέπει να εξασφαλίσετε τη μαγνητική βάση δραπάνου με τη ζώνη σύσφιξης που περιέχεται στη συσκευασία, ιδιαίτερα όταν εργάζεστε σε υψηλές θέσεις, σε κάθετα στοιχεία ή πάνω από το κεφάλι σας. Η μαγνητική ισχύς συγκράτησης δεν διατηρείται σε περίπτωση διακοπής του ηλεκτρικού ρεύματος ή όταν βγει το φως από την πρίζα.

Να εμποδίζετε τη διείσδυση (ψυκτικών) υγρών στη μαγνητική βάση δραπάνου, ιδιαίτερα όταν εργάζεστε σε τοίχους ή ταβάνια. Η διείσδυση του υγρού προκαλεί κίνδυνο ηλεκτροπληξίας.

Να συνδέετε τη μαγνητική βάση δραπάνου μόνο σε κανονικές πρίζες ασφαλείας. Να χρησιμοποιείτε πάντοτε σώα ηλεκτρικά καλώδια. Τα καλώδια επιμηκύνονται πρέπει να διαθέτουν προστατευτική επαφή και να ελέγχονται τακτικά. Ένας διακεκομμένος προστατευτικός αγωγός μπορεί να προκαλέσει ηλεκτροπληξία.

Να μην κατευθύνετε το ηλεκτρικό εργαλείο επάνω στον ίδιο τον εαυτό σας ή επάνω σε άλλα άτομα ή ζώα. Υπάρχει κίνδυνος τραυματισμού από κοφτερά ή καυτά εξαρτήματα.

Απαγορεύεται το βίδωμα ή το πριτσίνωμα πινακίδων και συμβόλων επάνω στη μαγνητική βάση δραπάνου. Όταν η μόνωση χαλάσει δεν προσφέρει πλέον προστασία από ηλεκτροπληξία. Χρησιμοποιήστε αυτοκόλλητες πινακίδες.

Μην χρησιμοποιήσετε εργαλεία που δεν προβλέπονται ή δεν προτείνονται από τον κατασκευαστή ειδικά για τη δική σας μαγνητική βάση δραπάνου. Μόνο και μόνο ότι μπορείτε να στερεώσετε ένα εργαλείο στη δική σας μαγνητική βάση δραπάνου δεν αποτελεί εγγύηση για την ασφαλή χρήση της.

Πριν την εκκίνηση να βεβαιώνετε ότι δεν έχουν υποστεί ζημιές το ηλεκτρικό καλώδιο και το φως.

Πρόταση: Να εργάζεστε με το ηλεκτρικό εργαλείο μέσω ενός προστατευτικού διακόπτη διαρροής (RCD) με ρεύμα διαφυγής το πολύ 30 mA.

### Υποδείξεις χειρισμού.

**ΠΡΟΕΙΔΟΠΟΙΗΣΗ** Σε περίπτωση που συναρμολογηθεί ένα ηλεκτρικό εργαλείο που δεν προβλέπεται για χρήση σε συνδυασμό με τη μαγνητική βάση δραπάνου τότε η μαγνητική βάση δραπάνου μπορεί να ανατραπεί.

Χρησιμοποιήστε για το εργαλείο σας τη μαγνητική βάση δραπάνου που εκπληρώνει τα τεχνικά χαρακτηριστικά του.

Φροντίζετε, η επιφάνεια τοποθέτησης του μαγνητικού πέλματος να είναι επίπεδη, καθαρή και χωρίς σκουριές. Αφαιρέστε τυχόν επιστρώματα βερνικιού και στόκου.

Να χρησιμοποιείτε τη μαγνητική βάση δραπάνου μόνο με ενεργοποιημένο το μαγνητικό πέλμα.



Για να εργασθείτε σε μη μαγνητιζόμενες επιφάνειες πρέπει να χρησιμοποιήσετε κατάλληλες διατάξεις στερέωσης που προσφέρονται από την FEIN σαν ειδικά εξαρτήματα, π. χ. πλάκες αναρρόφησης, πλάκες κενού ή διατάξεις τρυπήματος σωλήνων.

Για να εργαστείτε σε χαλύβδινα υλικά με πάχος μικρότερο από 12 mm, πρέπει να ενισχύσετε το υπό κατεργασία τεμάχιο με μια συμπληρωματική χαλύβδινη πλάκα για να εξασφαλιστεί έτσι η απαιτούμενη ισχύς συγκράτησης του μαγνήτη.

Να συνδέετε το εργαλείο πάντοτε σε μια πρίζα στην πίσω πλευρά της μαγνητικής βάσης.

Το μαγνητικό πέλμα επιτηρείται από έναν αισθητήρα ηλεκτρικού ρεύματος. Όταν το μαγνητικό πέλμα χαλάσει το εργαλείο δεν μπορεί να τεθεί σε λειτουργία.

Να βγάζετε το εξάρτημα από την τρύπα μόνο όταν το εργαλείο λειτουργεί.

Σε περίπτωση που το εξάρτημα σφηνώσει στο υλικό, τότε θέστε το εργαλείο εκτός λειτουργίας και τραβήξτε έξω το εξάρτημα γυρίζοντάς το με φορά αντίθετη της ωρολογιακής.

Μετά από κάθε τρύπημα να αφαιρείτε τα γρεζία ή, ανάλογα, τον κομμένο πυρήνα.

❗ Μην πιάνετε τα γρεζία με το χέρι σας. Να χρησιμοποιείτε πάντοτε το άγκιστρο γρεζιών.

Προσέχετε, όταν αλλάζετε το τοποθετημένο εξάρτημα κοπής, να μην υποστούν ζημιά οι κόψεις του. Όταν κόβετε πυρήνες από στρωματοποιημένα υλικά πρέπει να αφαιρείτε τον κομμένο πυρήνα και τα γρεζία μετά τη διάτρηση του εκάστοτε στρώματος.

❗ Όταν στο εργαλείο είναι τοποθετημένο ένα εξάρτημα, τότε το εργαλείο δεν επιτρέπεται να κινείται από μόνο του προς τα κάτω. Αν χρειαστεί, σφίξτε το εξάγωνο παξιμάδι. (βλέπε σελίδα 11)

❗ Η μονάδα μπορεί να ανατραπεί όταν η μαγνητική βάση δραπάνου μετατοπίζεται και σ' αυτήν είναι συναρμολογημένο ένα εργαλείο. Αν χρειαστεί, εξασφαλίστε τη μαγνητική βάση δραπάνου με μια ζώνη σύσφιξης.

### Συντήρηση και Service.

Όταν χρειαστεί να αντικαταστήσετε το ηλεκτρικό καλώδιο, τότε η αντικατάστασή του πρέπει να διεξαχθεί ή από την ίδια τη FEIN ή από ένα συνεργείο εξουσιοδοτημένο από τη FEIN, για να αποφευχθούν τυχόν κίνδυνοι ασφαλείας.

**Αν χρειαστεί, μπορείτε να αντικαταστήσετε ο ίδιος/η ίδια τα παρακάτω εξαρτήματα:**

Παρελκόμενα, προστατευτικό γρεζιών, χειρολαβή με μοχλό, βάση εργαλείου

### Εγγύηση.

Η εγγύηση για το προϊόν ισχύει σύμφωνα με τις νομικές διατάξεις της χώρας στην οποία κυκλοφορεί. Εκτός αυτού η FEIN σας παρέχει και μια επί πλέον εγγύηση, ανάλογα με την εκάστοτε δήλωση κατασκευαστή της FEIN.

Η συσκευασία του ηλεκτρικού σας εργαλείου μπορεί να περιέχει μόνο ένα τμήμα από τα εξαρτήματα που περιγράφονται ή απεικονίζονται σ' αυτές τις οδηγίες χρήσης.

### Δήλωση συμβατότητας.











Η φίρμα FEIN δηλώνει με αποκλειστική ευθύνη της ότι αυτό το προϊόν ανταποκρίνεται πλήρως στους σχετικούς κανονισμούς που αναφέρονται στην τελευταία σελίδα αυτών των οδηγιών χρήσης.











### Προστασία του περιβάλλοντος, απόσυρση.



Οι συσκευασίες, τα άχρηστα ηλεκτρικά εργαλεία και τα εξαρτήματα πρέπει να ανακυκλώνονται με τρόπο φιλικό προς το περιβάλλον.

Original brugsanvisning til magnetborestander.

### Anvendte symboler, forkortelser og begreber.

Symbol, tegn	Forklaring
	Læs ubetinget vedlagte dokumenter som f.eks. driftsvejledning og almindelige sikkerhedsforskrifter.
	Følg instruktionerne i efterfølgende tekst eller grafik!
	Følg instruktionerne i efterfølgende tekst eller grafik!
	Berør ikke roterende dele på el-værktøjet.
	Træk stikket ud af stikdåsen før dette arbejdsskridt. Ellers er der fare for kvæstelser som følge af utilsigtet start af el-værktøjet.
	Fjern akkuen fra el-værktøjet, før der skiftes værktøj i maskinen. Ellers er der fare for kvæstelser som følge af utilsigtet start af el-værktøjet.
 <b>ADVARSEL</b>	Denne henvisning viser en mulig farlig situation, der kan føre til alvorlige kvæstelser evt. med døden til følge.
	Bekræfter at el-værktøjet er i overensstemmelse med gældende direktiver inden for det europæiske fællesskab.
	Gammelt el-værktøj og andre elektrotekniske og elektriske produkter skal samles og afleveres separat til miljøvenlig genbrug.
	Produkt med basisisolering og desuden berørbare, ledende dele, der er forbundet med jordledningen.
	Medfølgende tilbehør

Tegn	Enhed international	Enhed national	Forklaring
$P_1$	W	W	Optagende effekt
$I_{max}$	A	A	Maks. strømforbrug for maskinen
	kg	kg	Vægt iht. EPTA-Procedure 01
	kg	kg	Maks. vægt for maskinen
	N	N	Magnetholdekraft
$\varnothing$	mm	mm	Diameter på en rund del
	mm	mm	Borediameter stål – hårdmetal (kernebor)
	mm	mm	Borediameter stål – højstyrke (spiralbor)
	mm	mm	Max. diameter for rival
	mm	mm	Diameter gevindboring i stål
M...	mm	mm	Mål, metrisk gevind
	mm	mm	Højde borestander
	mm	mm	Fremføringsvej (via krydsgreb)
	mm	mm	Arbejdsdybde i alt
	°	°	Svingområde

Tegn	Enhed international	Enhed national	Forklaring
	mm	mm	Justeringsområde
$l \times b$	mm	mm	Magnetfodpladens mål
	mm	mm	$d_1$ = spændehalsdiameter maskine
	m, s, kg, A, mm, V, W, Hz, N, °C, dB, min, m/s <sup>2</sup>	m, s, kg, A, mm, V, W, Hz, N, °C, dB, min, m/s <sup>2</sup>	Basisenheder og afledte enheder fra det internationale enhedssystem <b>SI</b> .

### For sin sikkerheds skyld.

**⚠ ADVARSEL** Læs alle sikkerhedsråd og instruktioner, der følger med leveringen af magnetborestanderen eller el-værktøjet.

Forsømmelser i forbindelse med en overholdelse af sikkerhedsrådene og instruktionerne kan føre til elektrisk stød, brand og/eller alvorlige kvæstelser.

Opbevar alle sikkerhedsråd og instrukser til fremtidig brug.



Anvend ikke dette produkt, før du har læst nærværende brugsanvisning samt de vedlagte „Almindelige betjeningsinstruktioner“ (skriftnummer 3 41 30 054 06 1) nøje igennem og forstået det hele. Opbevar det nævnte materiale til senere brug og giv det videre til en evt. ny ejer.

Læs og overhold ligeledes de gældende nationale arbejdsbeskyttende bestemmelser.

### Brugsbetingelser for magnetborestanderen:

Magnetborestander til optagelse af en maskine til boring med kernebor og massive bor, til rivning og gevindskæring på materialer med magnetisk overflade med det af FEIN godkendte tilbehør i vejrbeskyttede omgivelser.

#### Specielle sikkerhedsforskrifter.

Træk stikket ud af stikdåsen og/eller fjern akkuen, før indstillinger foretages på produktet eller tilbehørsdele skiftes. Utsigtet start af el-værktøjet er årsagen til nogle uheld.

Opbyg magnetborestanderen rigtigt, før el-værktøjet monteres. Rigtig samling er vigtig for at forhindre risikoen for at klappe sammen.

Fastgør el-værktøjet sikkert på magnetborestanderen, før det tages i brug. Skrider el-værktøjet på magnetborestanderen, kan dette medføre, at man taber kontrollen.

Overbelast ikke magnetborestanderen. En overbelastning af magnetborestanderen kan medføre, at magnetborestanderen vipper.

Brug personligt beskyttelsesudstyr. Brug helmaske til ansigtet, øjenværn eller beskyttelsesbriller, afhængigt af det udførte arbejde. Brug afhængigt af arbejdets art støvmaske, høreværn, beskyttelseshandsker eller specialforklæde, der beskytter dig mod små slibe- og materialepartikler. Øjenene skal beskyttes mod fremmede genstande, der flyver rundt i luften, og som opstår i forbindelse med forskelligt arbejde. Støv- eller åndebrætsmaske skal filtrere Du for høj støj i længere tid, kan Du lide høretab.

Sikre magnetborestanderen mod nedstyrning med det medleverede spændebælte, især når der arbejdes højt oppe, på lodrette byggelementer eller over hovedet. Magnetholdekraften opretholdes ikke ved strømsvigt eller hvis netstikket trækkes.

Undgå at (køle-)væske trænger ind i magnetborestanderen, især når der arbejdes på vægge og i lofter. Indtrængning af væske er forbundet med fare for elektrisk stød.

Forbind kun magnetborestanderen med forskriftsmæssige beskyttelseskontaktsikklåser. Brug kun ubeskadigede tilslutningsledninger og regelmæssigt kontrollerede forlængerledninger med beskyttelseskontakt. En ikke gennemgående jordledning kan føre til elektrisk stød.

Ret ikke el-værktøjet mod dig selv, andre personer eller dyr. Skarpt eller varmt tilbehør kan føre til kvæstelser.

Det er forbudt at skrue eller nitte skilte og tegn på magnetborestanderen. En beskadiget isolering beskytter ikke mod elektrisk stød. Anvend klæbeetiketter.

Brug ikke tilbehør, der ikke er specielt fremstillet og anbefalet af producenten til denne magnetborestander. En fastgørelse af tilbehøret på magnetborestanderen er ikke nogen garanti for en sikker brug.

Kontrollér altid nettilslutningsledningen og netstikket for beskadigelser før brug.

Anbefaling: Brug altid el-værktøjet via en fejlstrømsbeskyttelseskontakt (RCD) med dimensioneret fejlstrøm på 30 mA eller mindre.

### Betjeningsforskrifter.

**⚠ ADVARSEL** Når et el-værktøj monteres, der ikke er beregnet til at blive brugt i magnetborestanderen, kan magnetborestanderen vippe.

Brug magnetborestanderen med den bedst egnede ydeevne til din maskine.

Kontrollér, at opstillingsfladen for magnetfoden er lige, ren og rustfri. Fjern lak og spartellag.

Brug kun magnetborestanderen, når magnetfoden er tændt.

Til arbejde på ikke magnetiserbare materialer skal der bruges egnede, FEIN-fastgørelsesanordninger, som fås som tilbehør (f.eks. opslugningsplade, vakuumpåse eller rørboreanordning).

Til arbejde også på stålmaterialer med en materialetykkelser på under 12 mm skal emnet forstærkes med en ekstra stålplade for at sikre magnetholdekraften.

Tilslut kun maskinen til stikdåsen bag på magnetborestanderen.

Magnetfoden overvåges af en strømsensor. Er magnetfoden defekt, kører maskinen ikke.

Motoren skal altid gå, når tilbehøret trækkes ud af borehullet.

Hvis tilbehøret bliver siddende i materialet, stop da maskinen og drej tilbehørværktøjet forsigtigt ud til venstre.

Fjern spånerne og evt. den udborede kerne efter hver boring.

! Tag ikke fat i spånerne med bare fingre/hænder. Brug altid en spånekrog.

Undgå at beskadige skærene, når tilbehøret skiftes.

Fjern kernen og spånerne efter hvert gennemboret lag, hvis der kernebores i materialer, der består af flere lag.

! Maskinen må ikke kunne bevæge sig automatisk ned, når der sidder et værktøj i standen; sekskantmøtrikken justeres efter behov. (se side 11)

! Forskydes magnetborestanden med monteret maskine kan enheden vippe, hvis magneten er slukket. Sørg derfor for, at magnetborestanden i givet fald er sikret med et spændebælte.

### Vedligeholdelse og kundeservice.

Hvis det er nødvendigt at udskifte tilslutningsledningen, skal dette arbejde udføres af FEIN eller et FEIN-værksted for at undgå sikkerhedsfare.

#### Følgende dele kan du selv udskifte efter behov:

Tilbehør, spånebeskyttelse, krydsgreb med håndgreb, maskinholder

### Mangelsansvar/reklamationsret og garanti.

Mangelsansvaret/reklamationsretten er fastlagt i de lovbestemmelser, der gælder i det land, hvor maskinen markedsføres. Derudover yder FEIN garanti iht. FEIN fabrikantens garantierklæring.

Det kan være, at el-værktøjet kun leveres med en del af det tilbehør, der beskrives eller illustreres i driftsvejledningen.

### Overensstemmelseserklæring.











Firmaet FEIN erklærer på eget ansvar, at dette produkt er i overensstemmelse med de gældende bestemmelser, der findes på den sidste side i denne driftsvejledning.











### Miljøbeskyttelse, bortskaffelse.

Emballage, udtjent el-værktøj og tilbehør bedes afleveret til miljøvenlig genbrug.



Original driftsinstruks for magnetborestativ.

**Anvendte symboler, forkortelser og uttrykk.**

Symbol, tegn	Forklaring
	Vedlagte dokumenter som driftsinstruks og generelle sikkerhetsinformasjoner må absolutt leses.
	Følg anvisningene i teksten eller bildet ved siden av!
	Følg anvisningene i teksten eller bildet ved siden av!
	Ikke berør de roterende delene til elektroverktøyet.
	Før dette arbeidet må du trekke støpselet ut av stikkontakten. Ellers er det fare for skader hvis elektroverktøyet starter uvilkårlig.
	Før dette gjøres må batteriet tas ut av elektroverktøyet. Ellers er det fare for skader ved utilsiktet startning av elektroverktøyet.
 <b>ADVARSEL</b>	Denne informasjonen henviser til en mulig farlig situasjon som kan medføre alvorlige farer eller død.
	Bekrefter at elektroverktøyet er i samsvar med direktivene til det Europeiske Forbund.
	Vrakede elektroverktøy og andre elektrotekniske og elektriske produkter må samles inn hver for seg og leveres inn til en miljøvennlig resirkulering.
	Produkt med basisisolasjon og ekstra berørbare lededyktige deler som er koblet til jordledningen.
	Medlevert tilbehør

Tegn	Enhet internasjonalt	Enhet nasjonalt	Forklaring
$P_1$	W	W	Opptatt effekt
$I_{max}$	A	A	Max. opptatt effekt for bormaskinen
	kg	kg	Vekt tilsvarende EPTA-Procedure 01
	kg	kg	Max. vekt for bormaskinen
	N	N	Magnetholdekraft
$\varnothing$	mm	mm	Diameter til en rund del
 Fe HSS	mm	mm	Bordiameter stål – hardmetall (kjernebor)
 Fe HSS	mm	mm	Bordiameter stål – spiralbor
	mm	mm	Diameter for brotsjer
 Fe HSS	mm	mm	Diameter gjengeboring i stål
M...	mm	mm	Mål, metriske gjenger
	mm	mm	Høyde borstativ
	mm	mm	Fremskyvingsstrekning (over dreiekryst)
	mm	mm	Total slaglengde
	°	°	Svingområde



Tegn	Enhet internasjonalt	Enhet nasjonalt	Forklaring
	mm	mm	Justeringsområde
l x b	mm	mm	Mål magnetfot
	mm	mm	d <sub>1</sub> = Spennhalsdiameter bormaskin
	m, s, kg, A, mm, V, W, Hz, N, °C, dB, min, m/s <sup>2</sup>	m, s, kg, A, mm, V, W, Hz, N, °C, dB, min, m/s <sup>2</sup>	Basis- og avlede enheter fra det internasjonale enhetssystemet SI.

### Før din egen sikkerhet.

**⚠ ADVARSEL** Les gjennom alle sikkerhetsinformasjoner og anvisninger som leveres sammen med magnetborestativet

eller elektroverktøyet. Feil ved overholdelsen av sikkerhetsinformasjonene og anvisningene kan medføre elektriske støt, brann og/eller alvorlige skader.

Ta vare på alle sikkerhetsinformasjonene og instruksene for fremtidig bruk.



Ikke bruk dette produktet før du har lest og forstått denne driftsinstruksen og de vedlagte «Generelle sikkerhetsinformasjonene»

(dokumentnummer 3 41 30 054 06 1). Oppbevar de angitte papirene til senere bruk og overlekk disse sammen med produktet hvis det lånes bort eller selges videre.

Følg også de vanlige nasjonale arbeidsmiljøbestemmelser.

### Magnetborestativets formål:

Magnetborestativ til festing av en bormaskin til boring med kjerne- og spiralbor, til brotsjing og gjengeskjæring på materialer med magnetiserbar overflate med FEIN-godkjente innsatsverktøy og tilbehør i værbeskyttede omgivelser.

### Spesielle sikkerhetsinformasjoner.

Trekk støpselet ut av stikkkontakten og/eller ta batteriet ut av elektroverktøyet før du utfører maskininnstillinger eller skifter ut tilbehørsdeler. En uvilkarlig startung av elektroverktøyet er årsak til mange uhell.

Før elektroverktøyet monteres må magnetborestativet oppbygges riktig. En riktig oppbygging er viktig for å forhindre at benken bryter sammen.

Fest elektroverktøyet sikkert på magnetborestativet før du bruker det. Hvis elektroverktøyet sklir på magnetborestativet kan du miste kontrollen.

Magnetborestativet må ikke overbelastes. En overbelastning av magnetborestativet kan føre til at magnetborestativet kanter.

Bruk personlig beskyttelsesutstyr. Avhengig av typen bruk må du bruke visir, øyeskyttelse eller vernebriller. Om nødvendig må du bruke støvmaske, hørselvern, vernehansker eller spesialforkle som holder små slipe- og materialpartikler unna kroppen din. Øynene bør beskyttes mot fremmedlegemer som kan fly rundt ved visse typer bruk.

Støv- eller pustevernmasker må filtrere den typen støv som oppstår ved denne bruken. Hvis du er utsatt for sterk støv over lengre tid, kan du miste hørselen.

Ved fare for nedstyrtnng må magnetborestativet sikres med medlevert spennstropp, særskilt ved arbeid i høyder, på lodrette bygningsselementer eller over hodet. Ved strømbrydd eller hvis støpselet trekkes ut opprettholdes ikke magnetholdekrakften.

Du må forhindre at det kommer (kjøle-)væsker inn i magnetborestativet, spesielt ved arbeid på vegger og tak. Hvis det renner væske inn er det fare for elektriske støt.

Bruk magnetborestativet kun på forskriftsmessige jodede stikkontakter. Bruk kun uskadete tilkoblingsledninger og jodede skjoteledninger som kontrolleres med jevne mellomrom. En ikke gjennomgående jordledning kan føre til elektriske støt.

Ret ikke el-verktøyet mot deg selv, andre personer eller dyr. Det er fare for skader pga. skarpe eller varme innsatsverktøy.

Det er forbudt å skru eller nagle skilt eller tegn på magnetborestativet. En skadet isolasjon gir ingen beskyttelse mot elektriske støt. Bruk klebeskilt.

Ikke bruk tilbehør som ikke er spesielt beregnet og anbefalt av produsenten for dette magnetborestativet. Selv om du kan feste tilbehøret på magnetborestativet ditt, garanterer dette ingen sikker bruk.

Sjekk strømlodningen og støpselet mht. skader før igangsetting.

Anbefaling: Elektroverktøyet må alltid brukes med en jordfeilbryter (RCD) med en dimensjonert jordfeilstrøm på 30 mA eller mindre.

### Bruksinformasjon.

**⚠ ADVARSEL** Når det monteres et elektroverktøy som ikke er beregnet til bruk på magnetborestativet, kan magnetborestativet kante.

Bruk et magnetborestativ med egnede effektdata for din bormaskin.

Pass på at oppstillingsflaten for magnetfoten er plan, ren og rustfri. Fjern lakk- og sparkelsjikt.

Bruk magnetborestativet kun med innkoplet magnetfot.

Ved arbeid på ikke magnetiserbare materialer må det brukes egnede FEIN-festeinnretninger som fås kjøpt som tilbehør, slik som f. eks. vakuumpate eller rørboreinnretning.

Ved arbeid på stålmaterialer med en tykkelse på mindre enn 12 mm, bør arbeidsstykket forsterkes med en ekstra stålplate på baksiden slik at magnetholdekrakften sikres.

Bormaskinen må kun tilkoples til stikkkontakten på baksiden av magnetborestativet.



Magnetfoten overvåkes av en strømsensor. Hvis magnetfoten er defekt, starter bormaskinen ikke.

Trekk innsatsverktøyet kun ut av borehullet mens motoren går.

Hvis innsatsverktøyet blir hengende fast i materialet, stanser du bormaskinen og dreier innsatsverktøyet forsiktig ut mot urviserne.

Fjern eventuelt spon og utbort kjerne etter hver boring.

**!** Ikke ta i sponene med hånden. Bruk alltid en sponkrok.

Ikke skad skjærene ved utskifting av innsatsverktøyet.

Ved kjerneboring av sjiktet material må du alltid fjerne kjernen og sponene etter hvert gjennomboret sjikt.

**!** Bormaskinen må ikke bevege seg automatisk nedover med innsatt verktøy, eventuelt må sekskantmutteren trekkes til. (se side 11)

**!** Ved forskyvning av magnetborestativet med montert bormaskin kan enheten kante ved utkoplet magnet. Sørg for at magnetborestativet eventuelt er sikret med en spennstropp.

### **Vedlikehold og kundeservice.**

Hvis det er nødvendig å skifte ut tilkopplingsledningen, må dette gjøres av FEIN eller verksteder som er autorisert av FEIN, slik at det ikke oppstår fare for sikkerheten.

#### **Følgende deler kan du skifte ut selv etter behov:**

Innsatsverktøy, sponbeskyttelse, dreiekryss med håndtakspak, bormaskin-holder

### **Reklamasjonsrett og garanti.**

Reklamasjonsretten for produktet gjelder jf. de lovbestemte bestemmelsene i det landet produktet selges i. Ut over dette yter FEIN garanti i henhold til FEIN-produsentens garantierklæring.

Kun en del av det beskrevne eller illustrerte tilbehøret i denne driftsinstruksen inngår i leveransen av elektroverktøyet.

### **Samsvarserklæring.**

Firmaet FEIN erklærer som eneansvarlig at dette produktet stemmer overens med de vanlige bestemmelsene som er oppført på siste side i denne driftsinstruksen.

### **Miljøvern, deponering.**

Emballasjer, gammelt elektroverktøy og tilbehør må leveres inn til miljøvennlig resirkulering.

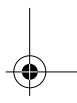
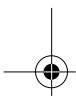
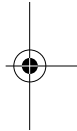
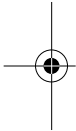



Bruksanvisning i original för magnetborrstativ.

## Använda symboler, förkortningar och begrepp.

Symbol, tecken	Förklaring
	Bifogad dokumentation som t. ex. instruktionsbok och Allmänna säkerhetsanvisningar ska ovillkorligen läsas.
	Följ anvisningarna i texten eller grafiken!
	Följ anvisningarna i texten eller grafiken!
	Berör inte elverktygets roterande delar.
	Innan beskriven åtgärd vidtas ska stickproppen dras ur nätuttaget. I annat fall finns riks för att elverktyget vid oavsiktlig start orsakar personskada.
	Före detta arbetsmoment ska batterimodulen tas ur elverktyget. I annat fall finns riks för att elverktyget vid oavsiktlig start orsakar kroppsskada.
	Denna anvisning hänvisar till en eventuellt farlig situation som kan leda till allvarliga personsador eller till död.
	Försäkrar om att elverktyget överensstämmer med Europeiska gemenskapens direktiv.
	Kasserade elverktyg och andra elektrotekniska och elektriska produkter ska omhändertaras och hanteras på miljövänligt sätt.
	Produkt med basisolering och i tillägg skyddsledare till vilken berörbara, ledande delar ansluts.
	Medföljande tillbehör

Tecken	Internationell enhet	National enhet	Förklaring
$P_1$	W	W	Upptagen effekt
$I_{max}$	A	A	Verktymsmaskinens max. strömförbrukning
	kg	kg	Vikt enligt EPTA-Procedure 01
	kg	kg	Verktymsmaskinens högsta vikt
	N	N	Magnethållkraft
$\varnothing$	mm	mm	Diameter för en rund komponent
	mm	mm	Borrdiameter för stål – högeffektsskärstål (kärnborr)
	mm	mm	Borrdiameter stål – högeffektsskärstål (spiralborr)
	mm	mm	Diameter för brotschning
	mm	mm	Diameter för gängborrning i stål
M...	mm	mm	Mått, metrisk gänga
	mm	mm	Borrstativets höjd
	mm	mm	Matningsväg (via vridkors)
	mm	mm	Totalt slagområde
	°	°	Svängningsområde

Tecken	Internationell enhet	National enhet	Förklaring
	mm	mm	Justerområde
$l \times b$	mm	mm	Magnetfotplattans dimensioner
	mm	mm	$d_1$ = Verktygsmaskinens spännhalsdiameter
	m, s, kg, A, mm, V, W, Hz, N, °C, dB, min, m/s <sup>2</sup>	m, s, kg, A, mm, V, W, Hz, N, °C, dB, min, m/s <sup>2</sup>	Bas- och härledda enheter från det Internationella enhetssystemet <b>SI</b> .

## För din säkerhet.

**⚠ VARNING** Läs noga alla säkerhetsanvisningar och instruktioner som följer med magnetborrstativet och elverktyget. Fel som

uppträder till följd av att säkerhetsanvisningarna och instruktionerna inte följts kan orsaka elstöt, brand och/eller allvarliga personskador.

**Ta väl vara på säkerhetsanvisningarna och instruktionerna för framtida behov.**

 Använd inte denna produkt innan du noggrant läst och fullständigt förstått denna instruktionsbok samt bifogade "Allmänna säkerhetsanvisningar" (publikationsnummer 3 41 30 054 06 1). Dessa underlag bör förvaras för framtida behov och ska bifogas produkten vid överlåtelse eller försäljning.

Beakta även tillämpliga nationella arbets säkerhetsbestämmelser.

## Magnetborrstativet är avsett för:

Magnetborrstativ för infästning av verktygsmaskin för borrhning med kärn- och massivborrar, brotschning och gängskärning i material med magnetiserbar yta med av FEIN godkända insatsverktyg och tillbehör i våderskyddad omgivning.

### Speciella säkerhetsanvisningar.

**Dra stickproppen ur vägguttaget och/eller ta bort batteriet innan inställningar utförs på redskapet eller tillbehör delar byts.** Oavsiktlig start av elverktyg kan ibland orsaka olyckor.

**Ställ magnetborrstativet i rätt läge innan elverktyget monteras.** En korrekt montering är viktig för att bordet inte ska falla ihop under arbetet.

**Fäst elverktyget ordentligt på magnetborrstativet innan verktyget tas i bruk.** Om elverktyget slirar på magnetborrstativet finns risk för att du förlorar kontrollen.

**Överbelasta inte magnetborrstativet.** Om magnetborrstativet överbelastas finns risk för att det stjälpes.

**Använd personlig skyddsutrustning. Använd alltefter avsett arbete ansiktsskärm, ögonskydd eller skyddsglasögon. Om så behövs, använd dammfiltermask, hörselskydd, skyddshandskar eller skyddsförkläde som skyddar mot små utslungade slip- och materialpartiklar. Ögonen ska skyddas mot utslungade främmande partiklar som kan uppstå under arbetet.** Damm- och andningskydd måste kunna filtrera bort det damm som eventuellt uppstår under arbetet. Risk finns för hörselskada under en längre tids kraftigt buller.

**Säkra magnetborrstativet med medföljande bälte vid risk för fall, speciellt vid arbeten på högre höjd, på lodräta byggelement eller vid borrhning underupp.** Vid strömavbrott eller när stickproppen dras ur förlorar magneten hållkraften.

**Låt inte (kyl-)vätska tränga in i magnetborrstativet. Se framför allt upp vid arbeten på väggar eller i tak.** Om vätska tränger in finns risk för elstöt.

**Anslut magnetborrstativet endast till föreskrivna vägguttag med skyddsjord. Använd endast oskadade anslutningsledningar och regelbundet kontrollerade skarvsladdar med jorddon.** En icke genomgående skyddsledare kan leda till elstöt.

**Rikta inte elverktyget mot dig själv, andra personer eller djur.** Vassa eller heta insatsverktyg kan orsaka personskada.

**Det är förbjudet att med skruvar eller nitlar fästa brickor och märken på magnetborrstativet. En skadad isolering skyddar inte längre mot elstöt.** Använd klisterdekal.

**Använd inte tillbehör som tillverkaren inte uttryckligen godkänt och rekommenderat för magnetborrstativet.** Även om tillbehör kan fästas på magnetborrstativet utgör detta ingen garanti för en riskfri användning.

**Kontrollera före start att nätsladden och stickproppen inte skadats.**

**Rekommendation: Anslut alltid elverktyget via en jordfelsbrytare (RCD) med en jordläckageström på högst 30 mA.**

## Användningsinstruktioner.

**⚠ VARNING** Om ett elverktyg monteras som inte är avsett för användning på magnetborrstativet finns det risk för att magnetborrstativet stjälpes.

Använd för verktygsmaskinen ett enligt prestationsförmågan lämpligt magnetborrstativ.

Kontrollera att magnetfotens ställyta är plan, ren och utan rost. Avlägsna lack och spackelskikt.

Använd magnetborrstativet endast med påkopplad magnetfot.

Vid arbeten på material som inte är magnetiserbara måste en lämplig fastspänningsutrustning användas; FEIN erbjuder som tillbehör t. ex. sugplatta, vakuumpatta eller rörborranordning.

Vid arbeten på stålmaterial med en tjocklek under 12 mm måste arbetsstycket förstärkas med en extra stålplatta för att säkerställa magnetens hållkraft.

Anslut verktygsmaskinen endast till apparatuttaget på magnetborrstativets baksida.



En strömsensor övervakar magnetfoten. Om magnetfoten är defekt, startar inte verktygsmaskinen.

Dra insatsverktyget ur borrhålet endast när motorn är igång.

Om insatsverktyget skulle blockera i materialet, stoppa verktygsmaskinen och vrid moturs försiktigt ut insatsverktyget.

Ta efter varje borrhning bort spån och urborrad kärna.

! Grip inte spånen med bar hand. Använd alltid en spånkrats.

Skada inte insatsverktygets skär vid byte.

När material med flera skikt kärnborras ska kärnan och spånen tas bort efter genomborrhning av varje skikt.

! Verktygsmaskinen med insatt verktyg får inte av sig själv röra sig nedåt, vid behov ska sexkantmuttern efterdras. (se sidan 11)

! Vid förskjutning av magnetborrstativet med påmonterad verktygsmaskin kan enheten vid frånkopplad magnet tippa. Se till att magnetborrstativet vid behov säkras med ett spännbälte.

### Underhåll och kundservice.

Om nåttsladden måste bytas ut, ska detta ske hos FEIN eller en FEIN-märkesverkstad för att bibehålla verktygets säkerhet.

#### Följande delar kan du vid behov själv byta ut:

Insatsverktyg, spånskydd, vridkors med handspak, verktygsmaskinens fäste

### Garanti och tilläggsgaranti.

Garanti lämnas på produkten enligt de lagbestämmelser som gäller i aktuellt användningsland. Dessutom lämnar FEIN en tilläggsgaranti enligt FEIN-tillverkargarantiförklaring.

Vid leverans av aktuellt elverktyg kan vissa delar saknas av de tillbehör som beskrivs eller visas i bruksanvisningen.

### Försäkran om överensstämmelse.

FEIN försäkrar under exklusivt ansvar att denna produkt överensstämmer med de normativa dokument som anges på instruktionsbokens sista sida.

### Miljöskydd, avfallshantering.

Förpackning, skrotade elverktyg och tillbehör ska hantteras på miljövänligt sätt.

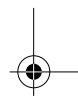
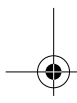

## Alkuperäiset ohjeet - Magneettiporateline.

## Symbolit, lyhenteet ja erikoissanasto.

Piktogrammit	Selitys
	Oheisiin dokumentteihin sekä käyttöohjeisiin ja yleisiin turvaohjeisiin on ehdottomasti perehdyttävä.
	Noudata tekstissä ja kuvissa annettuja ohjeita!
	Noudata tekstissä ja kuvissa annettuja ohjeita!
	Sähkötyökalun pyöriin osiin ei saa koskea.
	Ennen seuraavaa työvaihetta on pistoke irrotettava pistorasiasta, koska muutoin työkalu saattaa käynnistyä epähuomiossa itsestään.
	Ennen seuraavaa työvaihetta akku on irrotettava koneesta. Jos se jätetään paikalleen, kone voi käynnistyä epähuomiossa ja aiheuttaa työtaturman.
	Teksti varoittaa mahdollisesta vaarallisesta tilanteesta, joka voi johtaa vakavaan työtaturmaan tai jopa hengenvaaraan.
	Vahvistaa, että sähkötyökalun rakenne vastaa EU-direktiivien suosituksia.
	Vanhat, käytöstä poistetut sähkötyökalut ja muut sähkökäyttöiset laitteet on hävitettävä ympäristöystävällisesti johtamalla ne kierrätykseen.
	Tuote on varustettu peruseristyksellä, lisäksi suojajohdin kosketukselle alttiin osiin.
	Toimitukseen kuuluvat lisätarvikkeet

Merkki	Kansainvälinen yksikkö	Kansallinen yksikkö	Selitys
P <sub>1</sub>	W	W	Ottoteho
I <sub>max</sub>	A	A	Käyttömoottorin suurin virranotto
	kg	kg	Paino vastaa EPTA-Procedure 01-tietoja
	kg	kg	Käyttömoottorin suurin paino
	N	N	Magneetin pitovoima
	mm	mm	Pyöreän kappaleen läpimitta
	mm	mm	Poran halkaisija, teräs – kovametalli (keernapora)
	mm	mm	Poran halkaisija, teräs – HSS-teräs (kierukka-pora)
	mm	mm	Kalvimen läpimitta
	mm	mm	Kierreporauksen halkaisija teräkseen
M...	mm	mm	Mitta, metrinen kierre
	mm	mm	Poraustelineen korkeus
	mm	mm	Syöttöliike (asetus säätöpyörällä)
	mm	mm	Kokonaisiskualue
	°	°	Kääntöalue

Merkki	Kansainvälinen yksikkö	Kansallinen yksikkö	Selitys
	mm	mm	Säätöalue
$l \times b$	mm	mm	Magneettijalan mitat
	mm	mm	$d_1$ = sähkökoneen kiristyskaran halkaisija
	m, s, kg, A, mm, V, W, Hz, N, °C, dB, min, m/s <sup>2</sup>	m, s, kg, A, mm, V, W, Hz, N, °C, dB, min, m/s <sup>2</sup>	Kansainväliseen SI-järjestelmään sisältyvät perusyksiköt ja sen johdannaisyksiköt.

## Työturvallisuus.

**VAROITUS** Lue kaikki turvasuositukset ja ohjeet, jotka toimitetaan magneettiporatelineen ja sähkötyökalun mukana. Mikäli turvasuosituksia ja -ohjeita laiminlyödään, siitä voi olla seurauksena sähköisku, tulipalo ja/tai vakava tapaturma. Säilytä kaikki turva- ja käyttöohjeet huolella vastaisuuden varalta.

Tämän tuotteen saa ottaa käyttöön vasta sitten, kun ensin on perehdytty käyttöohjeeseen sekä oheisiin yleisiin turvaohjeisiin (julkaisunumero 3 41 30 054 06 1) niin, että niissä annetut ohjeet tulevat ymmärretyiksi. Säilytä kyseiset dokumentit vastaisuuden varalta ja anna ne mukaan, mikäli laite luovutetaan toisen käyttöön tai myydään eteenpäin.

Niiden ohella on noudatettava voimassa olevia lakisääteisiä työturvallisuusmääräyksiä.

## Magneettiporatelineen käyttökohte:

Tämä magneettiporateline, johon kiinnitetään itse sähkökone, on suunniteltu magnetisoituvien materiaalien poraukseen keurna- ja kierukkaporilla, kalvaukseen ja upotukseen sekä kierteiden leikkaukseen säältä suojatuissa tiloissa; koneessa saa käyttää ainoastaan FEINin hyväksymiä osia ja lisätarvikkeita.

### Erityiset varoitoimenpiteet.

Vedä pistoke irti pistorasiasta ja/tai ota akku irti koneesta, ennen kuin ryhdyt tekemään koneasetuksia tai vaihtamaan koneeseen toisia lisätarvikkeita. Sähkötyökalun tahaton käynnistäminen on usein synnä tapaturmiin.

Magneettiporateline on asennettava oikein paikalleen, ennen kuin sähkötyökalu kiinnitetään siihen. Osat on koottava oikein, niin vältetään niiden irtoamisen riski.

Kiinnitä sähkötyökalu magneettiporakoneeseen kunnolla, ennen kuin otat työkalun käyttöön. Jos sähkötyökalu pääsee luisumaan irti magneettiporatelineestä, työkalun hallinnan voi menettää.

Magneettiporatelinetä ei pidä ylikuormittaa. Jos magneettiporateline ylikuormittuu, se voi kaatua.

Käytä henkilökohtaisia suojavarusteita. Käytä käytöstä riippuen kokosvonaamiota, silmäsuojusta tai suojalaseja. Jos mahdollista, käytä pölynaamaria, kuulonsuojainta, suojakäsineitä tai erikoissuojavaatetta, joka suojaa sinut pieniltä hioma- ja materiaalihiukkasilta. Silmät tulee suojata lenteleviltä vierailta esineiltä, jotka saattavat syntyä erilaisessa käytössä. Pöly- tai hengityssuojanaamareiden täytyy suodattaa pois työstössä syntyvä pöly. Jos olet pitkään alttiina voimakkaalle melulle, saattaa se vaikuttaa heikentävästi kuuloon.

Magneettiporateline on varmistettava putoamisen varalta toimitukseen kuuluvalla kiristinvyöllä varsinkin silloin, kun työstökohte on korkealla, pään yläpuolella tai pystysuorilla pinoilla. Jos virta katkeaa tai kun pistoke vedetään irti, magneetti ei enää pidä.

Jäähdytys- ja muiden nesteiden pääsy magneettiporatelineeseen on estettävä varsinkin silloin, kun työkohte on seisnässä tai katossa. Jos sisään pääsee nestettä, on olemassa sähköiskun vaara.

Magneettiporatelineen saa liittää ainoastaan määräysten mukaan suojamaadoitettuun pistorasiaan. Jos verkkojohto on voittunut, sitä ei saa käyttää, ja jatkojohtojen kunto (varusteena suojakosketin) on tarkastettava säännöllisesti. Jos suojajohdin puuttuu jostakin kaapelista, siitä voi olla seurauksena sähköisku.

Sähkökonetta ei pidä suunnata suoraan itseän eikä muihin päihin. Terävät tai kuumat työkalut voivat aiheuttaa tapaturman vaaran.

Magneettiporatelineeseen ei missään tapauksessa saa kiinnittää kilpiä, tunnuksia tms. ruuvaamalla tai niittämällä. Silloin sen eristys vioittuu eikä suojaa enää sähköiskulta. Suositamme tarrakiinnitteisiä kilpiä.

Magneettiporatelineessä ei saa käyttää lisätarvikkeita, jotka eivät ole valmistajan hyväksymiä tai suositamia. Vaikka tarvikeosa sopsikin magneettiporatelineeseen, se ei välttämättä ole turvallinen käyttää.

Tarkasta liitäntäjohdon ja pistokkeen kunto, ennen kuin otat koneen käyttöön.

Suositus: Käytä sähkökoneen kanssa aina vikavirtasuojakytkintä (PRCD-K), jonka nimellistoimintavirta on 30 mA tai sitä pienempi.

## Työstöohjeita.

**VAROITUS** Mikäli magneettiporatelineeseen asennetaan sähkötyökalu, joka ei sovellu käytettäväksi sen kanssa, teline voi kaatua.

Katso aina, että sähkökone sopii teholumemiltaan juuri tämän kokoluokan magneettiporatelineeseen.

Alustan, johon magneettijalka kiinnitetään, on oltava puhdas ja ruosteeton. Maali ja pohjustusaineet on poistettava pinnalta.

Poratelineen magneettijalka on aina muistettava kytkeä päälle.

Jos kiinnitysalue ei ole magnetisoituva, kiinnitysapuna on käytettävä FEIN-lisävarusteisiin sisältyviä osia, esim. imukuppi- tai tyhjiökiinnityslevy tai putkiporaustukea. Jos teräksen materiaalivahvuus on alle 12 mm, työkalupale on vahvistettava ylimääräisellä teräslevyllä, jotta magneetin pito on taattu.



Sähkökoneen saa liittää ainoastaan magneettiporateliseen takapinnalla olevaan pistorasiaan.

Magneettijalkaa valvotaan virrantunnistimen välityksellä. Jos magneettijalka on vioittunut, moottori ei käynnisty. Koneen on oltava käynnissä, kun vedät poranterän ulos reiästä.

Jos terä juuttuu porattavaan materiaaliin, sammuta kone ja kierrä poranterää varoen vastapäivään, kunnes sen voi ottaa irti.

Poista jokaisen porauskerran jälkeen aina lastujäte ja tarvittaessa myös keskiöpala.

! Lastuihin ei pidä koskea paljain käsin, käytä apuna lastukoukkuja.

Varo, etteivät leikkauspinnat vioitu työkalua vaihdettaessa.

Kun kerrosmateriaalia porataan keernaporalla, siitä on poistettava lastujäte ja keskiöpala kunkin kerroksen porauksen jälkeen.

! Kun sähkökoneeseen on kiinnitetty työkalu, se ei saa painua itsestään alaspäin, tarvittaessa kuusiomutteria on kiristettävä. (ks. sivu 11)

! Jos magneettiporatelinetä siirretään sähkökoneen ollessa vielä telineessä, osat voivat kaatua, kun virta on katkaistu magneettijalasta. Magneettiporatelinet on siirrettäessä paras varmistaa kiristinvyöllä, ettei se pääse kaatumaan.

### **Kunnossapito, huolto.**

Jos sähkökoneen liitäntäkaapeli on uusittava, se on turvallisuussyistä annettava vaihtaa vain joko FEINilla tai valmistetussa FEIN-sopimuskorjaamossa.

#### **Seuraavat osat voi tarvittaessa vaihtaa itse:**

työkalut, lastusuoja, säätöpyörä ja kahvaviipu, sähkökoneen pidike

### **Takuu.**

Tuotteeseen pätee takuu, joka vaaditaan sen tuontimaassa. Sen ohella pätee FEINin takuuehdoissa määrittämä valmistajakohtainen takuu.

Kaikki tässä käyttöohjeessa mainitut tai kuvissa esitetyt lisätarvikkeet eivät välttämättä kuulu sähkötyökalun toimitussisältöön.

### **EU-vastaavuus.**

Tmi. FEIN vakuuttaa ja vastaa yksin siitä, että tämä tuote on käyttöohjeen viimeisellä sivulla mainittujen määräysten ja standardien mukainen.

### **Ympäristönsuojelu, jätehuolto.**

Pakkausmateriaalit, käytöstä poistetut sähkötyökalut sekä lisävarusteet on johdettava kierrätykseen.







Mágneses fúróállvány, eredeti használati utasítás.

## A használt jelek, rövidítések és fogalmak.

Szimbólumok, jelek	Magyarázat
	Okvetlenül olvassa el a mellékelt dokumentációt, mint például a kezelési utasítást és az általános biztonsági előírásokat.
	Tartsa be az itt található szövegben és ábrákon található utasításokat!
	Tartsa be az itt található szövegben és ábrákon található utasításokat!
	Ne érjen hozzá az elektromos kéziszerszám forgó alkatrészeihez.
	Ezen munkalépés megkezdése előtt húzza ki a hálózati csatlakozó dugót a dugaszoló aljzatból. Ellenkező esetben az elektromos kéziszerszám akaratlan elindulása sérüléseket okozhat.
	Ezelőtt a lépés előtt távolítsa el az akkumulátort az elektromos kéziszerszámról. Ellenkező esetben az elektromos kéziszerszám véletlenszerű elindulása sérüléseket okozhat.
	Ez a tájékoztató egy lehetséges veszélyes szituációra figyelmeztet, amely súlyos vagy halálos sérüléshez vezethet.
	A CE-jel igazolja, hogy az elektromos kéziszerszám megfelel az Európai Unió irányelveinek.
	A használaton kívül helyezett elektromos kéziszerszámokat és egyéb elektrotechnikai és elektromos termékeket külön össze kell gyűjteni és a környezetvédelmi szempontoknak megfelelő újrafelhasználásra kell leadni.
	Alapszigeteléssel ellátott termék, ezen felül valamennyi megérinthatő és vezetőképes alkatrész össze van kapcsolva a védővezetékkel.
	A készülékkel együtt szállított tartozékok

Jel	Nemzetközi egység	Magyarországon használatos egység	Magyarázat
$P_I$	W	W	Teljesítményfelvétel
$I_{max}$	A	A	A hajtóberendezés max. teljesítményfelvétele
	kg	kg	Súly az „EPTA-Procedure 01” (01 EPTA-eljárás) szerint
	kg	kg	A hajtóberendezés max. tömege
	N	N	Mágnes tartóereje
$\varnothing$	mm	mm	Egy körkeresztmetszetű alkatrész átmérője
	mm	mm	Acél és egyéb keményfém furatátmérő (koronafúró)
	mm	mm	Furatátmérő acélban – nagy teljesítményű vágóacél (csigafúró)
	mm	mm	Dörzsárazásási átmérő
	mm	mm	Menetes furat átmérő acélban
M...	mm	mm	Méret, metrikus menet
	mm	mm	Fúróállvány magassága
	mm	mm	Előtölési út (forgókereszttel)

Jel	Nemzetközi egység	Magyarországon használatos egység	Magyarázat
	mm	mm	Teljes lökettartomány
	°	°	Elforgatási szög
	mm	mm	Beállítási tartomány
h x sz	mm	mm	A mágneses talplemez méretei
	mm	mm	D <sub>1</sub> = hajtóberendezés nyakátmérője
	m, s, kg, A, mm, V, W, Hz, N, °C, dB, min, m/s <sup>2</sup>	m, s, kg, A, mm, V, W, Hz, N, °C, dB, min, m/s <sup>2</sup>	Az SI nemzetközi egységrendszer alapegységei és levezetett egységei.

### Az Ön biztonsága érdekében.

**FIGYELMEZTETÉS** Olvassa el valamennyi biztonsági előírást és egyéb utasítást, amely a mágneses

fúróállvánnyal vagy az elektromos kéziszerszámmal szállításra került. A biztonsági előírások és utasítások betartásának elmulasztása áramütéshez, tűzhoz és/vagy súlyos sérülésekhez vezethet.

Őrizze meg a jövőbeli használatra is valamennyi biztonsági előírást és utasítást.



Ne használja ezt a terméket, mielőtt ezt a használati útmutatót, valamint a mellékelt „Általános biztonsági előírásokat“ (rendelési szám

3 41 30 054 06 1) alaposan el nem olvasta és teljesen meg nem értette. A későbbi használatához gondosan őrizze meg ezeket a dokumentációkat és a termék továbbadása vagy eladása esetén mellékelje ezeket a termékhez.

Ugyanígy tartsa be az idevonatkozó helyi munkavédelmi rendelkezéseket.

### A mágneses fúróállvány rendeltetése:

Ez a mágneses fúróállvány egy hajtóberendezés rögzítésére szolgál, amely az időjárás hatásaitól védett helyen, a FEIN cég által engedélyezett számszámokkal és tartozékokkal, mágnesezhető felületű anyagok koronafúrókkal és csigafúrókkal való fúrására és dörzsárazásra valamint menetfúrásra szolgál.

### Biztonsági információk.

Húzza ki a csatlakozó dugót a dugaszolóaljzatból, és/vagy vegye ki az akkumulátort az elektromos kéziszerszámból, mielőtt az elektromos kéziszerszámon beállítási munkákat végez, vagy tartozékokat cserél. Az elektromos kéziszerszámok akaratlan elindítása baleseteket okozhat.

Az elektromos kéziszerszám felszerelése előtt építse fel helyesen a mágneses fúróállványt. A helyes összeszerelés igen fontos, hogy elkerülje az összecukódási veszélyt.

Rögzítse biztos helyzetben az elektromos kéziszerszámot a mágneses fúróállványra, mielőtt használatba venné. Ha az elektromos kéziszerszám a mágneses fúróállványon elcsúszik, a kezelő elvesztheti az uralmát a szerszám felett.

Ne terhelje túl a mágneses fúróállványt. A mágneses fúróállvány túlterhelése ahhoz vezethet, hogy a mágneses fúróállvány felbillen.

Viseljen személyi védőfelszerelést. Használjon az alkalmazásnak megfelelő teljes védőálarcot, szemvédőt vagy védőszemüveget. Amennyiben célszerű, viseljen porvédő álarcot, zajtompító fülvédőt, védő kesztyűt vagy különleges kötényt, amely távol tartja a csiszolószerszám- és anyagrészeket. Mindenképpen védje meg a szemét a kirepülő idegen anyagoktól, amelyek a különböző alkalmazások során keletkeznek. A por- vagy védőálarcnak meg kell szűrnie a használat során keletkező port. Ha hosszú ideig ki van téve az erős zaj hatásának, elvesztheti a hallását.

Leesési veszély esetén biztosítsa a készülékkel szállított hevederrel a mágneses fúróállványt, főleg ha magasabb helyen, függőleges építési elemeken vagy a feje felett dolgozik. A mágneses tartóereje feszültségkiesés esetén vagy a hálózati csatlakozó kihúzása esetén megszűnik. Mindenek előtt a falakon és mennyezeten végzett munka során ügyeljen arra, hogy ne juthasson (hűtő-) folyadék a mágneses fúróállványba. Ha a termékbe folyadék jut, ez áramütéseket okozhat.

A mágneses fúróállványt csak egy előírás szerű védőérintkezővel ellátott dugaszoló aljzathoz csatlakoztatva szabad üzemeltetni. Csak hibátlan csatlakozó vezetékét és szükség esetén csak hibátlan, védővezeték is tartalmazó hosszabbítót használjon és rendszeresen ellenőrizze azok hibátlan állapotát. Egy nem végig átmenő védővezeték áramütéshez vezethet. Sohase irányítsa az elektromos kéziszerszámot saját magára, más személyekre, vagy állatokra. Az éles vagy forró tartozékok sérülésveszélyt okozhatnak.

A mágneses fúróállványra táblákat és jeleket csavarokkal vagy szegecsekkel felerősíteni tilos. Egy megrongálódott szigetelés már nem nyújt védelmet az áramütés ellen. Használjon öntapadós matricákat.

Ne használjon olyan tartozékokat, amelyeket a gyártó az Ön mágneses fúróállványához nem irányzott elő és nem javasolt. Az a tény, hogy a tartozékok rögzíteni tudja a mágneses fúróállványra, nem garantálja annak biztonságos alkalmazását.

Üzembe vétel előtt ellenőrizze, nincs-e megrongálódva a hálózati csatlakozó vezeték és a csatlakozó dugó.  
**Javaslat:** Az elektromos kéziszerszámot mindig csak egy 30 mA vagy annál alacsonyabb méretezési áramú hibaáram védőkapcsolón (RCD) keresztül üzemeltesse.

### Kezelési tájékoztató.

**FIGYELMEZTETÉS** Ha egy olyan elektromos kéziszerszámot szerel fel, amely nem a mágneses

fúróállványon való használatra van előírva, a mágneses fúróállvány felbillenhet.

A hajtóberendezéséhez a megfelelő teljesítményű mágneses fúróállványt használja.

Ügyeljen arra, hogy a mágneses talplemez felállítására szolgáló felület sík, tiszta és rozsdamentes legyen. A lakk- és glett maradványokat előzőleg el kell távolítani.

A mágneses fúróállványt csak bekapcsolt mágneses talplemezzel használja.

A nem mágnesezhető anyagokon végzett munkákhoz azokhoz megfelelő, tartozékként kapható FEIN gyártmányú rögzítő szerkezeteket, mint például szívólapot, vákuumlapot vagy csőfúró szerkezetet, lehet használni.

A mágnes tartóerejét a 12 mm-nél vékonyabb acéllemezekre való felerősítés során úgy kell biztosítani, hogy az acéllemez alá egy másik acéllemezt kell elhelyezni.

A hajtóberendezést csak a mágneses fúróállvány hátoldalán elhelyezett dugaszolóaljzathoz csatlakoztassa.

A mágneses talplemez áramellátását egy áramérzékelő állandóan ellenőrzi. Ha a mágneses talplemez elromlik, a hajtóberendezés nem működik.

A szerszámot csak működő motor mellett húzza ki a furatból.

Ha a szerszám beszorul az anyagba, állítsa le a hajtóberendezést és a szerszámot az óramutató járásával ellenkező irányban forgatva óvatosan húzza ki.

Minden fúrás után távolítsa el a forgácsot és szükség esetén a kifúrt magot is.

⚠ Sohase nyúljon pusztá kézzel a forgácsokhoz. Használjon mindig egy forgácskampót.

A szerszám kicserélésekor ügyeljen arra, hogy ne rongálja meg az éleit.

Rétegelt anyagban végzett magfúráshoz a magot és a forgácsokat minden egyes réteg átfúrása után el kell távolítani.

⚠ A hajtóberendezésnek az abba behelyezett szerszámmal nem szabad magától lefelé mozognia, szükség esetén állítsa utána a hatlapú anyát. (lásd a 11 oldalon)

⚠ Ha a mágneses fúróállványt az arra felszerelt hajtóberendezéssel megdönti, akkor az bekapcsolt mágnes esetén felbillenhet. Szükség esetén gondoskodjon a mágneses fúróállványnak egy hevederrel való biztosításáról.

### Üzemben tartás és vevőszolgálat.

Saját biztonsága érdekében a gépet FEIN szakszervizbe javíttassa.

A következő alkatrészeket szükség esetén Ön sajátmaga is kicserélheti:

Szerszámok, forgácsvédő, forgókereszt kézi fogantyúval, hajtóberendezés tartó

### Jótállás és szavatosság.

A termékre vonatkozó jótállás a forgalomba hozási országban érvényes törvényes rendelkezéseknek megfelelően érvényes. Termékeinket ezen túlmenően a FEIN gyártó cég jótállási nyilatkozatában leírtaknak megfelelő kiterjesztett garanciával szállítjuk.

Az Ön elektromos kéziszerszámahoz tartozó szállítmányban nem feltétlenül található meg az ezen használati útmutatóban ismertetésre kerülő vagy ábrázolt valamennyi tartozék.

### Megfelelőségi nyilatkozat.











A FEIN kizárólagos felelősséggel kijelenti, hogy ez a termék megfelel az ezen használati útmutató utolsó oldalán megadott idevonatkozó előírásoknak.











### Környezetvédelem, hulladékkezelés.



A csomagolásokat, a kimustrált elektromos kéziszerszámokat és tartozékokat a környezetvédelmi szempontoknak megfelelően kell újrafelhasználásra.

Původní návod k obsluze magnetického vrtacího stojanu.

### Použité symboly, zkratky a pojmy.

Symbol, značka	Vysvětlení
	Příložené dokumenty, jako návod k provozu a všeobecné bezpečnostní předpisy, si nezbytně přečtěte.
	Uposlechněte pokyny ve vedle stojícím textu nebo grafice!
	Uposlechněte pokyny ve vedle stojícím textu nebo grafice!
	Nedotýkejte se rotujících dílů elektronářadí.
	Před tímto pracovním krokem vytáhněte síťovou zástrčku ze síťové zásuvky. Jinak existuje nebezpečí poranění díky neúmyslnému rozběhu elektronářadí.
	Před tímto pracovním krokem odstraňte akumulátor z elektronářadí. Jinak existuje nebezpečí poranění neúmyslným rozběhem elektronářadí.
	<b>VAROVÁNÍ</b> Toto upozornění ukazuje možnou nebezpečnou situaci, která může vést k vážným poraněním nebo smrti.
	Potvrzuje shodu elektronářadí se směrnicemi evropského společenství.
	Vyřazené elektronářadí a další elektrotechnické a elektrické výrobky rozebrané shromážděte a dodejte k opětovnému zhodnocení nepoškozujícím životní prostředí.
	Výrobek se základní izolací a navíc dotknutelné vodivé díly připojeny na ochranný vodič.
	Dodané příslušenství

Značka	Jednotka mezinárodní	Jednotka národní	Vysvětlení
$P_I$	W	W	Příkon
$I_{max}$	A	A	Max. hnacího stroje
	kg	kg	Hmotnost podle EPTA-Procedure 01
	kg	kg	Max. hmotnost hnacího stroje
	N	N	Přilnavá síla magnetu
$\varnothing$	mm	mm	Průměr kulatého dílu
	mm	mm	Průměr vrtání do oceli – tvrdokov (korunkový vrták)
	mm	mm	Průměr vrtání do oceli – vysokovýkonná rychlořezná ocel (spirálový vrták)
	mm	mm	Průměr pro vystružování
	mm	mm	Průměr závitového otvoru v oceli
M...	mm	mm	Rozměr, metrický závit
	mm	mm	Výška vrtacího stojanu
	mm	mm	Dráha posuvu (přes otočný kříž)
	mm	mm	Celkový rozsah zdvihu
	°	°	Rozsah natočení

Značka	Jednotka mezinárodní	Jednotka národní	Vysvětlení
	mm	mm	Rozsah seřízení
l x b	mm	mm	Rozměry desky magnetické paty
	mm	mm	d <sub>1</sub> = průměr upínacího krku hnacího stroje
	m, s, kg, A, mm, V, W, Hz, N, °C, dB, min, m/s <sup>2</sup>	m, s, kg, A, mm, V, W, Hz, N, °C, dB, min, m/s <sup>2</sup>	Základní a odvozené jednotky z mezinárodní soustavy jednotek SI.

## Pro Vaši bezpečnost.

**VAROVÁNÍ** Čtěte všechna bezpečnostní upozornění a pokyny, které byly dodány s magnetickým vrtacím

stojanem nebo elektronářadím. Zanedbání při dodržování bezpečnostních upozornění a pokynů může způsobit zásah elektrickým proudem, požár a/nebo těžká poranění.

Všechna bezpečnostní upozornění a pokyny do budoucna uschovejte.



Tento výrobek nepoužívejte, dokud si důkladně nepročtete a zcela neporozumíte tomuto návodu k obsluze a též příloženým "Všeobecným bezpečnostním upozorněním" (číslo spisu 3 41 30 054 06 1). Uvedené podklady uschovejte pro pozdější použití a předejte je při poskytnutí nebo prodeji výrobku.

Dbejte rovněž příslušných národních ustanovení ochrany při práci.

## Určení magnetického vrtacího stojanu:

Magnetický vrtací stojan pro upnutí hnacího stroje k vrtání pomocí korunkových a plných vrtáků, k vystružování a k řezání závitů na materiálech s magnetizovatelným povrchem pomocí firmou FEIN schválených pracovních nástrojů a příslušenství v prostředí chráněném proti povětrnostním vlivům.

### Speciální bezpečnostní předpisy.

Než provedete nastavení stroje nebo vyměníte díly příslušenství, vytáhněte zástrčku ze zásuvky a/nebo odstraňte akumulátor. Neúmyslný start elektronářadí je příčinou některých úrazů.

Před namontováním elektronářadí správně smontujte magnetický vrtací stojan. Správné smontování je důležité, aby se zabránilo riziku zhroutení.

Dříve, než elektronářadí použijete, spolehlivě je upevněte na magnetický vrtací stojan. Sesmeknutí elektronářadí na magnetickém vrtacím stojanu může vést ke ztrátě kontroly.

Magnetický vrtací stojan nepřetěžujte. Přetížení magnetického vrtacího stojanu může vést k tomu, že se magnetický vrtací stojan překlopí.

Noste osobní ochranné vybavení. Podle aplikace použijte ochranu celé obličeje, ochranu očí nebo ochranné brýle. Taktéž adekvátně noste ochrannou masku proti prachu, ochranu sluchu, ochranné rukavice nebo speciální zástěru, jež Vás ochrání před malými částicemi brusiva a materiálu. Oči mají být chráněny před odletujícími cizími tělisky, jež

vznikají při různých aplikacích. Protiprachová maska či respirátor musejí při používání vznikatý prach odfiltrovat. Pokud jste dlouho vystaveni silnému hluku, můžete utrpět ztrátu sluchu.

Magnetický vrtací stojan při nebezpečí pádu zajistěte pomocí dodaného upínacího popruhu, zejména při práci ve výškách, na kolmých stavebních prvcích nebo nad hlavou.

Při výpadku proudu nebo vytažení síťové zástrčky nezůstane přidržovací síla magnetu zachována.

Zabraňte vniknutí kapalin (i chladicích) do magnetického vrtacího stojanu, zejména při práci na stěnách a stropech. Od vniknutých kapalin existuje nebezpečí zásahu elektrickým proudem.

Magnetický vrtací stojan provozujte pouze na předpisům vyhovujících zásuvkách s ochranným kontaktem. Používejte pouze nepoškozená přírodní el. vedení a pravidelně kontrolovaná prodlužovací vedení s ochranným kontaktem. Neprůchozí ochranný vodič může vést k zásahu elektrickým proudem.

Nesměřujte elektronářadí sami proti sobě, jiným osobám ani zvířatům. Existuje nebezpečí poranění od ostrých nebo horkých pracovních nástrojů.

Je zakázáno na magnetický vrtací stojan šroubovat nebo nýtovat štítky a značky. Poškozená izolace neposkytuje žádnou ochranu proti zásahu elektrickým proudem. Použijte nalepovací štítky.

Nepoužívejte žádné příslušenství, které nebylo výrobcem speciálně určeno a doporučeno pro Váš magnetický vrtací stojan. Jen to, že příslušenství můžete upevnit na Váš magnetický vrtací stojan, nezaručuje bezpečné použití.

Před uvedením do provozu zkontrolujte vedení síťové přípojky a síťovou zástrčku na poškození.

Doporučení: Elektronářadí provozujte vždy přes proudový chránič (RCD) s jmenovitým svodovým proudem 30 mA či méně.

## Pokyny k obsluze.

**VAROVÁNÍ** Namontuje-li se elektronářadí, jež není určeno pro použití v magnetickém vrtacím stojanu, může se magnetický vrtací stojan překlopit.

Pro Váš hnací stroj použijte podle výkonových charakteristik vhodný magnetický vrtací stojan. Dbejte na to, aby instalační plocha pro magnetickou patu byla rovná, čistá a bez rzi. Odstraňte lak a vrstvy tmelu. Magnetický vrtací stojan používejte pouze se zapnutou magnetickou patou.



Při práci na nezmagnetizovatelném povrchu musí být použity vhodné upevňovací přípravky FEIN, jež jsou k dostání jako příslušenství, jako např. přísavková deska, vakuová deska nebo přípravek na vrtání trubek.

Při práci i na ocelových materiálech s tloušťkou materiálu menší než 12 mm musí být k zaručení přilnavé magnetické síly obrobek zesílen dodatečnou ocelovou deskou.

Hnací stroj připojujte pouze do zásuvky na zadní straně magnetického vrtacího stojanu.

Magnetická pata je hlídána proudovým senzorem. Je-li magnetická pata vadná, hnací stroj se nerozeběhne.

Pracovní nástroj vytahujte ven z vrtaného otvoru pouze s běžícím motorem.

Zůstane-li pracovní nástroj trčet v materiálu, zastavte hnací stroj a pracovní nástroj opatrně vytočte proti směru hodinových ručiček ven.

Po každém vrtání odstraňte špony a případně vyvrtané jádro.

⚠ Špony neberte holou rukou. Vždy použijte hák na špony.

Při výměně pracovního nástroje nepoškozujte jeho břity. Při korunkovém vrtání vrstvených materiálů odstraňte po každé provrtané vrstvě jádro a špony.

⚠ Hnací stroj se nesmí s pracovním nástrojem samovolně pohybovat směrem dolů, případně seřídíte šestihrannou maticí. (viz strana 11)

⚠ Při posouvání magnetického vrtacího stojanu s namontovaným hnacím strojem se může jednotka při vypnutém magnetu převrhnout. Postarejte se o to, aby přitom byl magnetický vrtací stojan případně zajištěn upínacím popruhem.

## Údržba a servis.

Je-li nutná náhrada připojovacího kabelu, pak je to nutné nechat provést firmou FEIN nebo smluvním servisem FEIN, aby se zabránilo ohrožení bezpečnosti.

**Následující díly můžete, je-li třeba, vyměnit sami:** pracovní nástroje, ochranu proti šponám, otočný kříž s pákovými rukojeťmi, uchycení hnacího stroje

## Záruka a ručení.

Záruka na výrobek platí podle zákonných ustanovení země uvedení do provozu. Nad to navíc poskytuje firma FEIN záruku podle prohlášení o záruce výrobce FEIN.

V obsahu dodávky Vašeho elektronářadí může být obsažen i jen jeden díl, který je popsán v tomto návodu k obsluze nebo ve zobrazeném příslušenství.

## Prohlášení o shodě.











Firma FEIN prohlašuje ve výhradní zodpovědnosti, že tento výrobek odpovídá dotýčným ustanovením uvedeným na poslední straně tohoto návodu k provozu.









## Ochrana životního prostředí, likvidace.



Obaly, vyřazené elektronářadí a příslušenství dodejte k opětovnému zhodnocení nepoškozujícímu životní prostředí.

Originálny návod na použitie pre magnetický vrtací stojan.

### Používané symboly, skratky a pojmy.

Symbol, značka	Vysvetlenie
	Bezpodmienečne si prečítajte priloženú dokumentáciu ako Návod na používanie a Všeobecné bezpečnostné predpisy.
	Dodržiavajte pokyny uvedené v priloženom texte alebo na obrázkoch!
	Dodržiavajte pokyny uvedené v priloženom texte alebo na obrázkoch!
	Nedotýkajte sa rotujúcich súčiastok ručného elektrického náradia.
	Pred každým pracovným úkonom na náradí vyťahnite zástrčku zo zásuvky. Inak hrozí následkom neúmyselného rozbehnutia ručného elektrického náradia nebezpečenstvo poranenia.
	Pred týmto pracovným úkonom vyberte z ručného elektrického náradia akumulátor. Inak hrozí následkom neúmyselného rozbehnutia ručného elektrického náradia nebezpečenstvo poranenia.
 <b>VAROVANIE</b>	Toto upozornenie poukazuje na možnú nebezpečnú situáciu, ktorá môže viesť k vážnym poraneniam alebo môže spôsobiť smrť.
	Potvrzuje konformitu ručného elektrického náradia so smernicami Európskeho spoločenstva.
	Vyradené ručné elektrické náradie a iné elektrické a elektrotechnické výrobky zbierajte ako triedený odpad a dajte ich na recykláciu zodpovedajúcu ochrane životného prostredia.
	Výrobok má základnú izoláciu a navyše je opatrený ochranným vodičom, na ktorý sú pripojené vodivé súčiastky s možnosťou dotyku.
	Dodávané príslušenstvo

Značka	Medzinárodná jednotka	Národná jednotka	Vysvetlenie
$P_I$	W	W	Príkon
$I_{max}$	A	A	max. odber prúdu pohonného náradia
	kg	kg	Hmotnosť podľa EPTA-Procedure 01
	kg	kg	max. odber prúdu pohonného náradia
	N	N	Pridržiavacia sila magnetu
$\emptyset$	mm	mm	Priemer okrúhlej súčiastky
 <b>Fe HSS</b>	mm	mm	Vrtací priemer do ocele – spekaný karbid (jadrový vrták)
 <b>Fe HSS</b>	mm	mm	Vrtací priemer do ocele – rýchlorezná oceľ (špirálový vrták)
	mm	mm	Priemer pre vystruhovanie
 <b>Fe HSS</b>	mm	mm	Priemer pri vrtaní závitov do ocele
M...	mm	mm	Rozmer, metrický závit
	mm	mm	Výška vrtacieho stojanu
	mm	mm	Dráha posuvu (pomocou otočného križa)
	mm	mm	Celkový rozsah zdvíhu

Značka	Medzinárodná jednotka	Národná jednotka	Vysvetlenie
	°	°	Rozpätie otočenia
	mm	mm	Justovací (nastavovací) rozsah
l x b	mm	mm	Rozmery platne magnetickej pätky
	mm	mm	d <sub>1</sub> = Priemer upínacieho krčka pohonného náradia
	m, s, kg, A, mm, V, W, Hz, N, °C, dB, min, m/s <sup>2</sup>	m, s, kg, A, mm, V, W, Hz, N, °C, dB, min, m/s <sup>2</sup>	Základné a odvodené jednotky Medzinárodného systému jednotiek SI.

## Pre Vašu bezpečnosť.

### **VAROVANIE**

Prečítajte si všetky bezpečnostné pokyny a upozornenia, ktoré boli dodané s týmto magnetickým

stojanom alebo s ručným elektrickým náradím. Nedostatky pri dodržiavaní bezpečnostných pokynov a upozornení môžu mať za následok zásah elektrickým prúdom, požiar a/alebo spôsobiť vážne poranenia osôb.

Uchovajte všetky Bezpečnostné pokyny a upozornenia na použitie v budúcnosti.



Nepoužívajte tento výrobok skôr, ako si dôkladne prečítate tento Návod na používanie ako aj priložené „Všeobecné bezpečnostné pokyny“ (spisové číslo 3 41 30 054 06 1) a skôr ako úplne porozumíte ich obsahu. Uvedené podklady si dobre uschovajte na neskoršie používanie a v prípade odovzdania alebo predaja výrobku inej osobe ich odovzdajte spolu s výrobkom.

Rovnako dodržiavajte aj príslušné národné ustanovenia o ochrane zdravia pri práci.

### Určenie magnetického vrtacieho stojanu:

Magnetický vrtací stojan je určený na upevnenie pohonného náradia na vrtanie pomocou korunkových a plných špirálových vrtákov, na vystruhovanie a na rezanie závitov na materiáloch s magnetizovateľným povrchom s pracovnými nástrojmi a príslušenstvom, ktoré boli schválené firmou FEIN, v priestoroch chránených pred vplyvmi vonkajšieho podnebia a počasia.

#### Špeciálne bezpečnostné pokyny.

Skôr ako začnete vykonávať na ručnom elektrickom náradí nastavenia, alebo predtým, ako budete vymieňať príslušenstvo, vyťahnite zástrčku sieťovej šnúry zo zásuvky a/alebo vyberte z ručného elektrického náradia akumulátor. Neúmyselné spustenie elektrického náradia býva zdrojom viacerých druhov úrazov.

Pred namontovaním elektrického náradia správne zložte a upevnite magnetický vrtací stojan. Bezchybné zloženie a upevnenie je dôležité kvôli tomu, aby sa zabránilo nebezpečenstvu spadnutia.

Skôr ako začnete ručné elektrické náradie používať,

spoľahlivo ho upevnite na magnetický vrtací stojan.

Zošmyknutie ručného elektrického náradia na magnetickom vrtacom stojane môže zapríčiniť stratu kontroly nad náradím.

Magnetický vrtací stojan nepreťažujte. Preťaženie magnetického vrtacieho stojana môže spôsobiť to, že sa magnetický vrtací stojan prevráti.

Používajte osobné ochranné prostriedky. Podľa druhu použitia náradia používajte ochranný štít na celú tvár, štít na oči alebo ochranné okuliare. Pokiaľ je to primerané, používajte ochrannú dýchaciu masku, chrániče sluchu, pracovné rukavice alebo špeciálnu zásteru, ktorá Vás ochráni pred odletujúcimi drobnými časticami brusiva a obrábaného materiálu.

Predovšetkým oči treba chrániť pred odletujúcimi cudzími telieskami, ktoré vznikajú pri rôznom spôsobe používania náradia. Ochrana proti prachu alebo ochranná dýchacia maska musia predovšetkým odfiltrovať konkrétny druh prachu, ktorý vzniká pri danom druhu použitia náradia. Keď je človek dlhšiu dobu vystavený hlasnému hluku, môže utrpieť stratu sluchu.

V prípade možného ohrozenia pádom zabezpečte magnetický vrtací stojan dodávaným upínacím remeňom, predovšetkým pri práci vo výškach, na zvislých stavebných prvkoch alebo pri práci nad hlavou. V prípade vypadnutia dodávky elektrického prúdu alebo po vytiahnutí zástrčky zo zásuvky nezostane magnetická sila zachovaná.

Zabráňte vniknutiu kvapalín (chladiacich kvapalín) do magnetického vrtacieho stojana, predovšetkým pri prácach na stenách alebo stropoch. Kvapalina, ktorá vnikne do ručného elektrického náradia, predstavuje nebezpečenstvo zásahu elektrickým prúdom.

Používajte tento magnetický vrtací stojan len po pripojení na elektrickú zásuvku vybavenú podľa predpisov ochranným kontaktom. Nepoužívajte poškodené prírodné šnúry a pravidelne kontrolujte predlžovacie šnúry s ochranným kontaktom. Nepriechnutý ochranný vodič môže mať za následok zásah elektrickým prúdom.

Nesmerujte ručné elektrické náradie proti sebe samému, ani na iné osoby alebo na zvieratá. Hrozí nebezpečenstvo poranenia ostrými alebo horúcimi pracovnými nástrojmi.

Je zakázané skrutkovať alebo nitovať na magnetický vrtací stojan akékoľvek štítky alebo značky. Poškodená izolácia neposkytuje žiadnu ochranu pred zásahom elektrickým prúdom. Používajte samolepiace štítky.

Nepoužívajte žiadne také príslušenstvo, ktoré nebolo výrobcom určené a odporúčané špeciálne na používanie s Vaším magnetickým vrtacím stojanom. Okolnosť, že príslušenstvo sa dá na Vašom magnetickom vrtacom stojane upevniť, ešte neznamená, že to zaručuje jeho bezpečné používanie.



Ak chcete náradie používať, skontrolujte najprv, či nie je poškodená elektrická prívodná šnúra a zástrčka.  
**Odporúčanie:** Používajte toto ručné elektrické náradie vždy iba cez ochranný spínač pri poruchových prúdoch (RCD) s kalkulovaným poruchovým prúdom 30 mA alebo

### Návod na používanie.

**VAROVANIE** Keď sa na magnetický vrtací stojan namontuje ručné elektrické náradie, ktoré nie je na používanie s magnetickým vrtacím stojanom určené, môže sa magnetický vrtací stojan prevrátiť.

Používajte pre svoje pohonné náradie magnetický vrtací stojan, ktorý zodpovedá výkonovým parametrom náradia.

Dajte pozor na to, aby bola dosadacia plocha pätky magnetu rovná, čistá a bez hrdze. Odstráňte lak a vrstvy stierky.

Používajte magnetický vrtací stojan iba so zapnutou pätkou magnetu.

Pri práci na materiáloch, ktoré sa nedajú zmagnetizovať, treba použiť vhodné upevňovacie zariadenia, ktoré ponúka firma FEIN ako príslušenstvo, napr. prísavnú platňu, vákuovú platňu alebo prípravok rúrové vrtanie.

Pri práci na oceľových materiáloch s hrúbkou materiálu pod 12 mm treba na zabezpečenie sily magnetického pridržiavania zosilniť obrobok pomocou prídavnej oceľovej platne.

Pohonné náradie pripájajte len do zásuvky umiestnenej na zadnej strane magnetického stojana.

Pätka magnetu je monitorovaná pomocou prúdového senzora. Keď je pätka magnetu pokazená, motor pohonného náradia sa nerozbehne.

Pracovný nástroj vyťahujte z vrtného otvoru len pri bežiacom motore.

V takom prípade, keď sa pracovný nástroj v materiáli zasekne, zastavte pohonné náradie a opatrne otáčajte pracovný nástroj proti smeru pohybu hodinových ručičiek.

Po každom vrtaní odstráňte triesky a v prípade potreby aj vyvrtané jadro.

⚠ Nedotýkajte sa triesok holou rukou. Vždy použite hák na triesky.

Pri výmene pracovného nástroja dajte pozor na to, aby ste nepoškodili jeho rezné hrany.

Pri jadrovom vrtaní vrstveného materiálu odstráňte po každej prevrtanej vrstve jadro a triesky.

⚠ Pohonné náradie sa nesmie pohybovať s vloženým nástrojom samočinne smerom dole, v prípade potreby treba znova nastaviť šesťhrannú maticu. (pozri strana 11)

⚠ Pri presúvaní magnetického vrtacieho stojana s namontovaným pohonným náradím sa môže táto jednotka pri vypnutom magnete prevrátiť.

Postarajte sa o to, aby bol magnetický vrtací stojan v takom prípade zaistený pomocou upínacieho remeňa.

### Údržba a autorizované servisné stredisko.

Ak je potrebná výmena prívodnej šnúry, musí ju vykonať zmluvné servisné pracovisko firmy FEIN, aby sa zabránilo ohrozeniu bezpečnosti používateľa náradia.

**V prípade potreby vymeňte nasledujúce súčiastky:**

Pracovné nástroje, chránič proti odletujúcim trieskam, otočný kríž s pákovými rukovätami, držiak pohonného náradia

### Zákonná záruka a záruka výrobcu.

Zákonná záruka na produkt platí podľa zákonných predpisov v krajine uvedenia do prevádzky. Firma FEIN okrem toho poskytuje záruku podľa vyhlásenia výrobcu FEIN o záruke.

V základnej výbave Vášho ručného elektrického náradia sa môže nachádzať len časť príslušenstva popísaného alebo zobrazeného v tomto Návode na používanie.

### Vyhlasenie o konformite.

Firma FEIN vyhlasuje na svoju výlučnú zodpovednosť, že tento produkt sa zhoduje s príslušnými normatívnymi dokumentmi uvedenými na poslednej strane tohto Návodu na používanie.

### Ochrana životného prostredia, likvidácia.





Obaly, výrobky, ktoré doslúžili, a príslušenstvo dajte na recykláciu zodpovedajúcu ochrane životného prostredia.

Instrukcja oryginalna eksploatacji magnetycznego stojaka wiertarskiego.

**Użyte symbole, skróty i pojęcia.**

Symbol, znak	Objaśnienie
	Należy koniecznie przeczytać wszystkie załączone dokumenty, tzn. instrukcję eksploatacji i „Ogólne wskazówki bezpieczeństwa“.
	Należy stosować się do zaleceń zawartych w znajdującym się obok tekście lub ilustracji!
	Należy stosować się do zaleceń zawartych w znajdującym się obok tekście lub ilustracji!
	Nie należy dotykać części elektronarzędzia będących w ruchu.
	Przed tym odcinkiem pracy należy wyciągnąć wtyczkę z gniazda. W innym przypadku istnieje niebezpieczeństwo obrażeń przez niezamierzony rozruch elektronarzędzia.
	Przed tym etapem pracy należy wyjąć akumulator z elektronarzędzia. W przeciwnym wypadku istnieje niebezpieczeństwo obrażeń spowodowanych przez niezamierzony rozruch elektronarzędzia.
	Symbol ten ostrzega przed możliwym zagrożeniem dla życia i zdrowia.
	Potwierdza zgodność budowy elektronarzędzia z wytycznymi Wspólnoty Europejskiej.
	Wylimitowane elektronarzędzia i inne produkty elektrotechniczne i elektryczne należy zbierać oddzielnie i poddać utylizacji zgodnie z zasadami ochrony środowiska.
	Produkt z izolacją podstawową, wyposażony dodatkowo w zaciski ochronne do łączenia części przewodzących dostępnych z przewodem ochronnym uziemiającym układu sieciowego.
	Osprzęt załączony w dostawie

Znak	Jednostka międzynarodowa	Jednostka lokalna	Objaśnienie
$P_1$	W	W	Moc pobierana
$I_{max}$	A	A	maks. pobór prądu jednostki napędowej
	kg	kg	Ciężar zgodny z EPTA-Procedure 01 (= z metodą Europejskiej Parlamentarnej Weryfikacji Technologii)
	kg	kg	maks. ciężar jednostki napędowej
	N	N	Siła przyciągania magnesu
$\varnothing$	mm	mm	Średnica okrągłej części
	mm	mm	Średnica wiercenia w stali – w stali szybkotnącej o podwyższonej wydajności skrawania (wiertło rurowe)
	mm	mm	Średnica wiercenia w stali – w stali szybkotnącej o podwyższonej wydajności skrawania (wiertło spiralne)
	mm	mm	Średnica rozwiercania
	mm	mm	Średnica otworu gwintowanego w stali
M...	mm	mm	Miara, gwint metryczny
	mm	mm	Wysokość stojaka magnetycznego

Znak	Jednostka międzynarodowa	Jednostka lokalna	Objaśnienie
	mm	mm	Droga posuwu (poprzez krzyżak obrotowy)
	mm	mm	Całkowity zakres skoku
	°	°	Zakres pracy
	mm	mm	Zakres regulacji
l x b	mm	mm	Wymiary stopki magnesu
	mm	mm	d <sub>1</sub> = Średnica szyjki mocującej jednostki napędowej
	m, s, kg, A, mm, V, W, Hz, N, °C, dB, min, m/s <sup>2</sup>	m, s, kg, A, mm, V, W, Hz, N, °C, dB, min, m/s <sup>2</sup>	Jednostki podstawowe i jednostki pochodne wg Międzynarodowego Układu Jednostek Miar SI.

### Dla własnego bezpieczeństwa.

**⚠ OSTRZEŻENIE** Należy w całości przeczytać wskazówki bezpieczeństwa oraz instrukcje, które zostały dostarczone razem ze stojakiem magnetycznym lub z elektronarzędziem. Nieprzestrzeganie wskazówek bezpieczeństwa i zaleceń może doprowadzić do porażenia prądem elektrycznym, pożaru i/lub poważnych obrażeń ciała.

Należy starannie przechowywać wszystkie instrukcje i wskazówki bezpieczeństwa dla dalszego zastosowania.

 Nie należy używać niniejszego wyrobu przed uważnym przeczytaniem i zrozumieniem niniejszej instrukcji eksploatacji, jak również załączonych "Ogólnych wskazówek bezpieczeństwa" (numer 3 41 30 054 06 I). Dokumenty te należy zachować na przyszłość do dalszych zastosowań i przekazać je oddając lub sprzedając wyrób.

Należy przestrzegać również właściwych przepisów bezpieczeństwa pracy dla danego kraju.

### Zastosowanie stojaka magnetycznego:

Stojak magnetyczny służy do mocowania jednostki napędowej przeznaczonej do wiercenia koronką i wiertłem, do rozwiercania otworów i gwintowania materiałów o powierzchni magnetycznej, przy użyciu zatwierdzonych przez FEIN narzędzi roboczych i osprzętu oraz w odpowiednich warunkach atmosferycznych.

#### Szczególne przepisy bezpieczeństwa.

Przed dokonywaniem ustawień urządzenia lub wymianą akcesoriów należy wyciągnąć wtyk z gniazda sieciowego i/ lub wyjąć akumulator. Przypadkowy rozruch elektronarzędzia stanowi przyczynę wielu wypadków.

Przed montażem elektronarzędzia należy prawidłowo zmontować stojak magnetyczny. Właściwe zmontowanie jest niezbędne, aby uniknąć ryzyka złożenia się stojaka.

Przed rozpoczęciem użytkowania elektronarzędzia, należy je dobrze zamocować na stojaku magnetycznym.

Przesunięcie się elektronarzędzia na stojaku magnetycznym może spowodować utratę kontroli.

Nie należy przeciążać stojaka magnetycznego.

Przeciążenie stojaka magnetycznego może spowodować jego przechylenie się.

Należy nosić osobiste wyposażenie ochronne. W zależności od rodzaju pracy, należy nosić maskę ochronną pokrywającą całą twarz, ochronę oczu lub okulary ochronne. W razie potrzeby należy użyć maski przeciwpyłowej, ochrony słuchu, rękawic ochronnych lub specjalnego fartucha, chroniącego przed małymi cząstkami ściernego i obrabianego materiału. Należy chronić oczy przed unoszącymi się w powietrzu ciałami obcymi, powstałymi w czasie pracy. Maskę przeciwpyłową i ochronną dróg oddechowych muszą filtrować powstający podczas pracy pył. Oddziaływanie hałasu przez dłuższy okres czasu, może doprowadzić do utraty słuchu.

Jeżeli stojak magnetyczny zagrożony jest upadkiem – w szczególności podczas prac wysokościowych, przy obróbce pionowych elementów budowlanych lub podczas pracy nad głową – , należy zabezpieczyć go załączonym w dostawie pasem mocującym. W razie przerwy w zasilaniu prądem, a także po wyciągnięciu wtyczki sieciowej z gniazda, siła przyciągania magnetycznego zanika.

Należy unikać sytuacji, w których ciecze lub płyny (chłodzące) mogłyby przeniknąć do stojaka magnetycznego, w szczególności podczas prac naściennych i na suficie. Przenikająca woda może spowodować porażenie prądem.

Stojak magnetyczny należy użytkować tylko po przyłączeniu go do przepisowych gniazd ze stykiem ochronnym. Należy stosować jedynie nieuszkodzone przewody przyłączeniowe i regularnie kontrolowane przewody przedłużające z uziemieniem. Brak ciągłości w przewodzie uziemiającym może spowodować niebezpieczne dla życia porażenie prądem.

Nie wolno kierować elektronarzędzia ani w swoim kierunku, ani w kierunku innych osób lub zwierząt. Istnieje niebezpieczeństwo skaleczenia przez ostre lub gorące narzędzia robocze.

**Mocowanie na stojaku magnetycznym tabliczek lub znaków przy użyciu ćrub lub nitów jest surowo wzbronione.**

Uszkodzona izolacja nie daje ochrony przed porażeniem prądem elektrycznym. Używać wolno jedynie naklejek.

**Nie należy używać osprzętu, który nie jest przewidziany i zalecany przez producenta specjalnie do tego stojaka magnetycznego.** To, że osprzęt daje się przymocować do stojaka magnetycznego, nie gwarantuje bezpiecznego jego użycia.

Przed przystąpieniem do użytkowania elektronarzędzia należy sprawdzić przewód zasilania sieciowego i wtyczkę pod kątem uszkodzeń mechanicznych.

**Zalecenie:** Elektronarzędzie należy zawsze stosować przy równoczesnym użyciu wyłącznika różnicowoprądowego (RCD) o pomiarowym prądzie różnicowym wynoszącym 30 mA lub mniej.

## Wskazówki dotyczące obsługi.

**⚠ OSTRZEŻENIE** Zamontowanie na stojaku magnetycznym elektronarzędzia nieprzewidzianego do pracy z

danym stojakiem, może spowodować przechylenie się stojaka magnetycznego.

Jednostkę napędową należy użytkować tylko z takim stojakiem magnetycznym, który pasuje do parametrów tej maszyny.

Należy uważać na to, by powierzchnia ustawienia stopki magnetycznej była czysta i nie pokryta rdzą. Należy oddalić warstwy lakieru i masy szpachlowej.

Stojak magnetyczny wolno stosować wyłącznie z czynną stopą magnetyczną.

Do prac przy materiałach nie magnesujących należy używać zdatne, do nabycia jako osprzęt, urządzenia mocujące firmy FEIN, jak np. płyta zasysająca, płyta próżniowa lub przystawka do wiercenia rurowego.

Również do prac przy materiałach stalowych o grubości mniejszej niż 12 mm. W celu zagwarantowania magnetycznej siły mocującej przedmiot do obróbki musi być wzmocniony dodatkową płytą stalową.

Jednostkę napędową należy podłączać tylko do gniazdka znajdującego się z tyłu stojaka magnetycznego.

Stopa magnetyczna nadzorowana jest za pomocą czujnika elektrycznego. W przypadku uszkodzenia stopy magnetycznej, jednostka napędowa nie daje się uruchomić.

Narzędzie robocze można wyciągać z wierconego otworu tylko przy pracującym silniku.

Jeżeli narzędzie robocze zakleszczy się w obrabianym materiale, należy zatrzymać jednostkę napędową i wyjąć narzędzie robocze, obracając nim ostrożnie w kierunku przeciwnym do ruchu wskazówek zegara.

Po każdej obróbce należy usunąć z wiertła wióry i – w razie potrzeby – rdzeń wiertniczy.

**!** Nie należy dotykać wiórów gołą ręką. Należy używać zawsze haczyka do wiórów.

Podczas wymiany narzędzia roboczego należy uważać, aby nie uszkodzić jego ostrzy.

Przy wierceniu rdzeniowym w materiale składającym się z wielu warstw, należy po każdej przewierconej warstwie oddalić rdzeń i wióry.

**!** Jednostka napędowa z osadzonym narzędziem roboczym nie powinna przesuwac się samoczynnie ku dołowi, a w przypadku, gdy ma to miejsce, należy podregulować nakrętkę sześciokątną. (zob. str. 11)

**!** Podczas przesuwania stojaka magnetycznego z zamontowaną jednostką napędową (gdy magnes jest wyłączony), jednostka może się przewrócić. W takich sytuacjach należy zabezpieczać stojak magnetyczny pasem mocującym.

## Konserwacja i serwisowanie.

W razie konieczności wymiany przewodu podłączeniowego, wymianę należy zlecić firmie FEIN lub jednej z autoryzowanych jednostek serwisowych firmy FEIN, w celu zachowania bezpieczeństwa pracy.

**W razie potrzeby możliwa jest wymiana we własnym zakresie następujących elementów:**

Narzędzia robocze, ochrona przed opiłkami i wiórami, krzyżak obrotowy z dźwignią uchwytową, mocowanie jednostki napędowej

## Rękojmia i gwarancja.

Rękojmia na produkt jest ważna zgodnie z ustawowymi przepisami regulującymi w kraju, w którym produkt został wprowadzony do obrotu. Oprócz tego produkt objęty jest gwarancją firmy FEIN, zgodnie z deklaracją gwarancyjną producenta.

W zakres dostawy nabytego elektronarzędzia może wchodzić tylko część ukazanego na rysunkach lub opisanego w instrukcji eksploatacji osprzętu.

## Oświadczenie o zgodności.

Firma FEIN oświadcza z pełną odpowiedzialnością, że niniejszy produkt zgodny jest z odpowiednimi postanowieniami podanymi na ostatniej stronie niniejszej instrukcji eksploatacji.

## Ochrona środowiska, usuwanie odpadów.





Opakowanie, zużyte elektronarzędzia i osprzęt należy dostarczyć do utylizacji zgodnie z przepisami z ochrony środowiska.

Оригинальное руководство по эксплуатации магнитной стойки сверлильного станка.

### Использованные условные обозначения, сокращения и понятия.

Символическое изображение, условный знак	Пояснение
	Обязательно прочтите прилагающиеся документы, такие как руководство по эксплуатации и общие инструкции по безопасности.
	Выполняйте требования из находящегося рядом текста или рисунка!
	Выполняйте требования из находящегося рядом текста или рисунка!
	Не касайтесь вращающихся частей.
	Перед этим рабочим процессом вынуть вилку из штепсельной розетки сети. В противном случае возможно травмирование при непреднамеренном включении электроинструмента.
	Перед этой операцией снять аккумулятор с электроинструмента. В противном случае возможно травмирование при непреднамеренном включении электроинструмента.
	Это указание предупреждает о возможной опасной ситуации, которая может привести к серьезным травмам или смерти.
	Подтверждает соответствие электроинструмента директивам Европейского Сообщества.
	Отработавшие свой ресурс электрические изделия следует собирать и отдельно сдавать на экологически чистую переработку.
	Изделие, имеющее к основной изоляции заземленный защитный проводник, к которому подключены доступные токопроводящие части.
	Входящие в комплект поставки принадлежности

Условный знак	единица измерения, международное обозначение	единица измерения, русское обозначение	Пояснение
$P_I$	W	Вт	Потребляемая мощность
$I_{max}$	A	A	Макс. потребление электроэнергии электроинструментом
	kg	kg (кг)	Вес согласно EPTA-Procedure 01
	kg	kg (кг)	Макс. вес электроинструмента
	N	N	Удерживающая сила магнитной плиты
$\varnothing$	mm	мм	Диаметр круглой части
	mm	мм	Диаметр сверления в стали – корончатое твердосплавное сверло
	mm	мм	Диаметр сверления в стали – спиральное сверло из быстрорежущей стали
	mm	мм	Диаметр для развертывания
	mm	мм	Диаметр резьбового отверстия в стали
M...	mm	мм	Диаметр метрической резьбы
	mm	мм	Высота стойки сверлильного станка

Условный знак	единица измерения, международное обозначение	единица измерения, русское обозначение	Пояснение
	mm	мм	Длина подачи (мальтийский механизм)
	mm	мм	Суммарный диапазон хода
	°	°	Диапазон поворота
	mm	мм	Диапазон юстировки
$l \times b$	mm	мм	Размеры опорной магнитной плиты
	mm	мм	$d_1$ = Диаметр зажимной шейки электроинструмента
	m, s, kg, A, mm, V, W, Hz, N, °C, dB, min, m/s <sup>2</sup>	м, с, кг, А, мм, В, Вт, Гц, Н, °С, дБ, мин, м/с <sup>2</sup>	Основные и производные единицы измерения Международной системы единиц СИ.

### Для Вашей безопасности.

**⚠ ОСТОРОЖНО** Прочитайте все указания по технике безопасности и инструкции, которые были приложены к магнитной стойке сверлильного станка и электроинструменту. Игнорирование указаний по технике безопасности и инструкций может привести к электрическому удару, пожару и/или тяжелым травмам.

Сохраняйте все инструкции по безопасности и указания для дальнейшего пользования.

 Не применяйте настоящий продукт, предварительно не изучив основательно и полностью не усвоив это руководство по эксплуатации, а также приложенные «Общие указания по технике безопасности» (номер публикации 3 41 30 054 06 1). Сохраняйте названные документы для дальнейшего использования и приложите их к продукту при его передаче другому лицу или продаже.

Учитывайте также соответствующие национальные правила по охране труда.

### Назначение магнитной стойки сверлильного станка:

Магнитная стойка сверлильного станка для установки в нее электроинструмента для сверления корончатыми и сплошными сверлами, развертки и нарезания резьбы в материалах с намагничиваемой поверхностью для работы в закрытых помещениях с допущенными фирмой FEIN рабочими инструментами и принадлежностями.

### Специальные указания по технике безопасности.

Перед настройкой электроинструмента или заменой его принадлежностей обязательно выдергивайте сетевую вилку из розетки и/или вынимайте аккумулятор из

электроинструмента. Случайный запуск электроинструмента является причиной многих несчастных случаев.

Перед монтажом электроинструмента правильно соберите магнитную стойку сверлильного станка. Правильная сборка магнитной стойки важна для предотвращения опасности складывания стойки.

Надежно закрепите электроинструмент на магнитной стойке сверлильного станка, прежде чем начинать работать с ним. Скольжение электроинструмента в магнитной стойке сверлильного станка может привести к потере контроля над ним.

Не перегружайте магнитную стойку сверлильного станка. Перегрузка магнитной стойки сверлильного станка чревата ее опрокидыванием.

Применяйте средства индивидуальной защиты. В зависимости от выполняемой работы применяйте защитный щиток для лица, защитное средство для глаз или защитные очки. Насколько уместно, применяйте противопылевой респиратор, средства защиты органов слуха, защитные перчатки или специальный фартук, которые защищают Вас от абразивных частиц и частиц материала. Глаза должны быть защищены от летающих в воздухе посторонних тел, которые возникают при выполнении различных работ. Противопылевой респиратор или защитная маска органов дыхания должны задерживать возникающую при работе пыль. Продолжительное воздействие сильного шума может привести к потере слуха.

При существовании опасности падения подстрахуйте магнитную стойку сверлильного станка с помощью прилагаемого стяжного ремня, в частности, при работах на высоте, на вертикальных строительных конструкциях или над головой. При перебоях в подаче электроэнергии или изъятии сетевой вилки из розетки магнит не держит.

Предотвращайте попадание (охлаждающей) жидкости в магнитную стойку сверлильного станка, в частности, при работах на стенах и потолках. Попадание жидкости влечет за собой опасность поражения электрическим током.

Подключайте магнитную стойку сверлильного станка только к исправным сетевым розеткам, оборудованным заземляющим контактом. Используйте только неповрежденные сетевые шнуры и удлинители с заземляющим контактом, подвергающиеся регулярной проверке. Обрыв заземляющего провода может привести к поражению электрическим током.

Не направляйте электроинструмент на себя, других лиц и животных. Это чревато травмами от острых или горячих рабочих инструментов.

Запрещается закреплять на магнитной стойке сверлильного станка таблички и знаки с помощью винтов или заклепок. Поврежденная изоляция не защищает от поражения электрическим током. Применяйте приклеиваемые таблички.

Не применяйте принадлежности, которые не были специально сконструированы и рекомендованы изготовителем для Вашей магнитной стойки сверлильного станка. Безопасная работа не обеспечивается только лишь одной возможностью закрепления принадлежностей на Вашей магнитной стойке сверлильного станка.

Перед включением инструмента проверьте шнур присоединения сети и вилку на повреждения.

Рекомендация: При работе всегда подключайте электроинструмент через автомат защитного отключения (RCD) с номинальным током срабатывания 30 мА или ниже.

### Указания по пользованию.

**⚠ ОСТОРОЖНО** При монтаже электроинструмента, не предусмотренного для применения на магнитной стойке, магнитная стойка сверлильного станка может опрокинуться.

Используйте для Вашего электроинструмента магнитную стойку сверлильного станка с подходящими характеристиками.

Следите за тем, чтобы поверхность постановки опорной магнитной плиты была плоской, чистой и без ржавчины. Удалите слой эмали и шпаклевки.

При использовании магнитной стойки сверлильного станка должна быть включена магнитная пята.

Для работ на немагнитных материалах следует применять крепежные приспособления, например, присасывающую плиту, вакуумную плиту или трубчатое сверлильное приспособление, поставляемые фирмой FEIN.

Также и для работ на стальных материалах с толщиной материала не более 12 мм требуется для обеспечения магнитной силы усилить деталь дополнительной стальной плитой.

Включайте электроинструмент только в гнездо, расположенное с тыльной стороны магнитной стойки сверлильного станка.

Магнитная пята контролируется датчиком тока. При повреждении магнитной пяты электроинструмент не работает.

Вытаскивайте рабочий инструмент из высверленного отверстия только при работающем двигателе.

При заклинивании рабочего инструмента в материале остановите электроинструмент и осторожно выкрутите рабочий инструмент против часовой стрелки.

После каждой операции сверления удаляйте стружку и при необходимости высверленный керн.

⚠ Не прикасайтесь к стружке незащищенной рукой. Всегда применяйте крючок для стружки. При замене рабочего инструмента следите за тем, чтобы не повредить его режущие кромки.

При сверлении слоистых материалов удаляйте после каждого просверленного слоя керн и стружку.

⚠ Электроинструмент не должен самопроизвольно опускаться вниз вместе со вставленным рабочим инструментом, при необходимости отрегулируйте шестигранную гайку. (см. стр. 11)

⚠ При перемещении магнитной стойки сверлильного станка с установленным электроинструментом весь узел может опрокинуться, если магнит отключен. Позаботьтесь о том, чтобы в этом случае магнитная стойка сверлильного станка была подстрахована стяжным ремнем.

### Техобслуживание и сервисная служба.

Замену сетевого шнура электроинструмента следует поручать фирме FEIN или ее фирменной мастерской, чтобы сохранить безопасность инструмента.

При необходимости Вы можете самостоятельно заменить следующие части:

рабочие инструменты, защиту от стружки, мальтийский механизм с рукояткой, крепление для электроинструмента

### Обязательная гарантия и дополнительная гарантия изготовителя.

Обязательная гарантия на изделие предоставляется в соответствии с законоположениями в стране пользователя. Сверх этого, FEIN предоставляет дополнительную гарантию в соответствии с гарантийным обязательством изготовителя FEIN.

Комплект поставки Вашего электроинструмента может не включать всего набора описанных в этом руководстве по эксплуатации или изображенных принадлежностей.

### Декларация соответствия.

Фирма FEIN заявляет под единоличную ответственность, что продукт соответствует приведенным на последней странице данного руководства действующим предписаниям.

### Охрана окружающей среды, утилизация.

Упаковку, пришедшие в негодность электроинструменты и принадлежности следует утилизировать экологически чисто.

磁座钻架使用说明书。

## 使用的符号，缩写和概念。

符号，图例	解说
	务必阅读附带的文件，例如使用说明书和一般性的安全规章。
	请遵循旁边文字或插图的指示！
	请遵循旁边文字或插图的指示！
	切勿触摸电动工具的转动部件。
	进行这个步骤前，先从电源插座上拔出插头。否则可能因为不小心开动电动工具而造成伤害。
	开始本工作步骤之前，先从电动工具中取出蓄电池，否则可能因为不小心开动电动工具而受伤。
	本提示指出潜伏的危险状况。它们可能导致严重的伤害甚至造成死亡。
	证明此电动工具符合欧洲共同体的规定标准。
	分开收集损坏的电动工具、电子和电动产品，并且以符合环保要求的方式回收可利用的资源。
	产品具备了基本的绝缘功能。另外在接地安全引线上还装备了可触摸的导电零件。
	附带的配件

符号	国际通用单位	本国使用单位	解说
$P_1$	W	瓦	输入功率
$I_{max}$	A	A	机器的最大耗电量
	kg	kg	重量符合 EPTA-Procedure 01 的规定标准
	kg	kg	机器的最高重量
	牛顿	牛顿	磁吸力
$\varnothing$	mm	毫米	圆形零件的直径
	mm	毫米	空心钻头的钻孔直径（硬质合金材质）
	mm	毫米	麻花钻头的钻孔直径（高速钢材质）
	mm	毫米	扩孔直径
	mm	毫米	在钢材上的攻丝直径
M...	mm	毫米	公制螺纹的代号
	mm	毫米	钻架的高度
	mm	毫米	行程距离（在十字拧杆上方）
	mm	毫米	总冲程范围
	°	°	磁座左右微调范围
	mm	毫米	磁座前後微调范围



符号	国际通用单位	本国使用单位	解说
长 x 宽	mm	毫米	磁性底座的尺寸
	mm	毫米	d <sub>1</sub> = 机器的夹颈直径
	m, s, kg, A, mm, V, W, Hz, N, °C, dB, min, m/s <sup>2</sup>	分, 秒, 公斤, 安培, 毫米, 伏特, 瓦, 赫兹, 牛顿, 摄氏, 分贝, 分, 米 / 平方秒	国际性单位系统 SI 中的标准单位和引用单位。

## 针对您的安全。

**警告** 阅读磁座钻架或电动工具附带的所有的安全规章和指示。如未遵循安全规章和指示, 可能遭受电击, 产生火灾和 / 或造成严重伤害。妥善保存所有的安全规章和指示以便日後查阅。

 详细阅读并彻底了解本使用说明书和附带的“一般性安全规章”(书目码 3 41 30 054 06 1) 後, 才可以对本产品。妥善保存上述文件以便日後查阅。赠送或贩卖本产品时, 务必把这些文件转交给受赠者或买主。同时也要注意本国相关的工作安全防范规章。

## 磁座钻架的用途:

本磁座钻架如果安装了 FEIN 指定的工具和附件, 即可以在能够遮蔽风雨的工作场所使用。在本钻架上安装了机器後, 便可以在可磁化的表面使用空心 and 实心钻头钻孔, 以及进行粗铤和攻丝。

### 特殊安全规定。

调整机器的设定或更换附件之前, 必须先从插座上拔出插头和 / 或取出蓄电池。不小心开动电动工具是造成某些意外的主因。

装上电动工具之前, 要先正确地竖立好磁座钻架。正确地固定好钻架是很重要的, 这样可以防止钻架崩塌。

使用电动工具之前, 先将它牢牢地固定在磁座钻架上。如果钻架上的电动工具滑动了, 会造成操作失控。

勿让磁座钻架超荷。如果磁座钻架过载了, 钻架可能会翻倒。

戴上防护用品。根据适用情况, 使用面罩、安全护目镜或安全眼镜。适用时, 戴上防尘面具、听力保护器、手套和能挡小磨料或工件碎片的工作围裙。眼防护罩必须挡住各种操作产生的飞屑。防尘面具或口罩必须能够过滤操作产生的颗粒。长期暴露在高强度噪音中会引起失聪。

如果磁座钻架有倾覆的危险, 必须使用附带的固定带固定好磁座钻架。特别是在高处、在垂直面上或在头顶上的位置使用钻架时。

避免让 (冷却) 液体渗入磁座钻架中, 特别是在墙上和天花板操作钻架时。如果液体渗入磁座钻架中, 会有触电的危险。

磁座钻架只能连接在合格的接地插座上。只能使用完好的电线以及经过定期检查的接地延长线。不连续的底线可能造成触电。

不可以把电动工具对着自己、他人或动物。由於安装在电动工具上的钻具既尖锐又炙热, 可能会造成伤害。

禁止使用螺丝或钉子固定在磁座钻架上固定铭牌和标签。如果绝缘系统被破坏, 机器便丧失了防止电击的保护功能。

只能使用制造商特别针对磁座钻架而指定和推荐的附件。即使能够将其他的附件安装在磁座钻架上, 也不能确保操作安全。

使用机器前先检查电线和插座是否完好无缺。

我们的建议: 操作本电动工具时, 务必要连接 30 mA 或小于 30 mA 额定剩餘电流的漏电断路器 (RCD)。

## 操作指示。

**警告** 在磁座钻架上安装了不合适的电动工具, 磁座钻架可能会翻倒。

要根据电动工具选择功率特征相符的磁座钻架。

磁性底座必须安装在平坦、乾淨而且无锈的表面上。彻底清除加工物料表面的油漆和填隙料。

先开动磁座後才能够使用磁座钻架。

如果加工物料的表面无法吸附磁铁, 可以考虑选用附件系列中的泛音 (Fein) 固定装备, 例如: 空吸板, 真空板或空心钻装备。

工件 (甚至钢板) 的厚度如果少於 12 毫米 (mm), 为了确保足够的磁附着力, 必须在工件上加垫钢板。

即将安装在钻架上的机器只能连接到磁座钻架背面的插座上。

磁座由电流探测装置监控。如果磁座故障了, 便无法开动安装在钻架上的机器。

在马达仍继续转动时, 才可以从钻孔中拔出钻具。

如果安装在机器上的工具卡在工件中, 要先关闭机器然後再朝着反时钟的方向, 小心地拧转出工具。

钻孔後, 基於所使用的钻具不同, 要清除钻屑或钻芯。

 不可以徒手清理废屑。必须借助废屑钩清除废物。

更换工具时不可以损坏它的刀刃。

在多层物料上钻孔时, 每钻穿一层物料便要马上清除废屑和岩芯。

 在电动工具上安装了钻具之後, 电动工具不可以自行下滑。必要时得再度拧紧六角螺母。(参考页数 11)

 在移动安装了机器的磁座钻架时, 如果关闭了钻架的磁性, 钻架可能会翻倒。

## 维修和顾客服务。

如果必须在机器上安装电线, 得把安装的工作交给泛音 (FEIN) 或泛音 (FEIN) 授权的维修厂执行, 如此才能够确保机器的安全性能。

您可以根据需要自行更换以下各零件:

安装工具, 防废屑装置, 十字拧杆, 机器支撑架



### **保修 .**

有关本产品的保修条件，请参考购买国的相关法律规定。此外泛音 (FEIN) 还提供了制造厂商的保修承诺。

在本使用说明书上提到的和标示的附件，并非全部包含在供货范围中。

### **合格说明 .**

泛音 (FEIN) 公司单独保证，本产品符合本使用说明书末页上各规定要求的标准。

### **环境保护和废物处理 .**

使用符合环保要求的方式处理包装材料、旧的电动工具和附件。

