



CCG18-115-12 AS ()**
CCG18-115-12PD AS ()**
CCG18-125-12 AS ()**
CCG18-125-12PD AS ()**

7 122 ...
7 122 ...
7 122 ...
7 122 ...

Türkçe (tr)
Română (ro)
Srpski (sr)
Hrvatski (hr)
Русский (ru)
Українська (uk)
Български (bg)
Eesti (et)
Lietuviškai (lt)
Latviešu (lv)
中文 (zh CM)
繁體中文 (zh CK)
한국어 (ko)
ไทย (th)
日本語 (ja)
हिन्दी (hi)
عربي (ar)



3 41 01 409 06 1

2024-07-23



		CCG18-115-12 AS (**)	CCG18-115-12PD AS (**)	CCG18-125-12 AS (**)	CCG18-125-12PD AS (**)
		7 122 ...	7 122 ...	7 122 ...	7 122 ...
U	V ₋₋₋	18	18	18	18
n₀	/min, min ⁻¹ , rpm, r/min	8500	8500	8500	8500
n	/min, min ⁻¹ , rpm, r/min	2500 - 8500	2500 - 8500	2500 - 8500	2500 - 8500
	Ø _H	mm	115	115	125
	Ø _H	mm	22,23	22,23	22,23
	T _{A-1}	mm	1-6	1-6	1-6
	T _{B-1}	mm	1-6	1-6	1-6
	T _{B-3}	mm	1-6	1-6	1-6
	Ø _D	mm	115	115	125
	M		M14	M14	M14
	l	mm	20	20	20
	M		M14	M14	M14
	Ø _D	mm	115	115	115
	M		M14	M14	M14
	Ø _D	mm	65	65	65
	T	mm	20	20	20
	M		M14	M14	M14
	Ø _D	mm	68	68	68
	kg	2,2	2,2	2,2	2,2
L_{pA}	dB(A)	89,9	89,3	89,7	88,9
K_{pA}	dB	3	3	3	3
L_{wA}	dB(A)	97,9	97,3	97,7	96,9
K_{wA}	dB	3	3	3	3
L_{pCpeak}	dB	103,7	103,4	103,5	103,3
K_{pCpeak}	dB	3	3	3	3
α_{h,AG}	m/s ²	3,7	3,7	3,7	3,7
α_{h,DS}	m/s ²	1,9	1,9	1,2	1,2
K_a	m/s ²	1,5	1,5	1,5	1,5

	ProCORE 18V 4 Ah	ProCORE 18V 8 Ah	ProCORE 18V 12 Ah
Powered by			
	kg	0,52	0,96
			1,35
			Lithium Ion
U	V ₋₋₋		18
T_{CHARGE}	°C		0 ... +35



4



5

tr

18

bg

75

ko

126

ro

27

et

85

th

134

sr

36

lt

93

ja

145

hr

45

lv

102

hi

154

ru

54

zh(CM)

111

ar

171

uk

65

zh(CK)

119

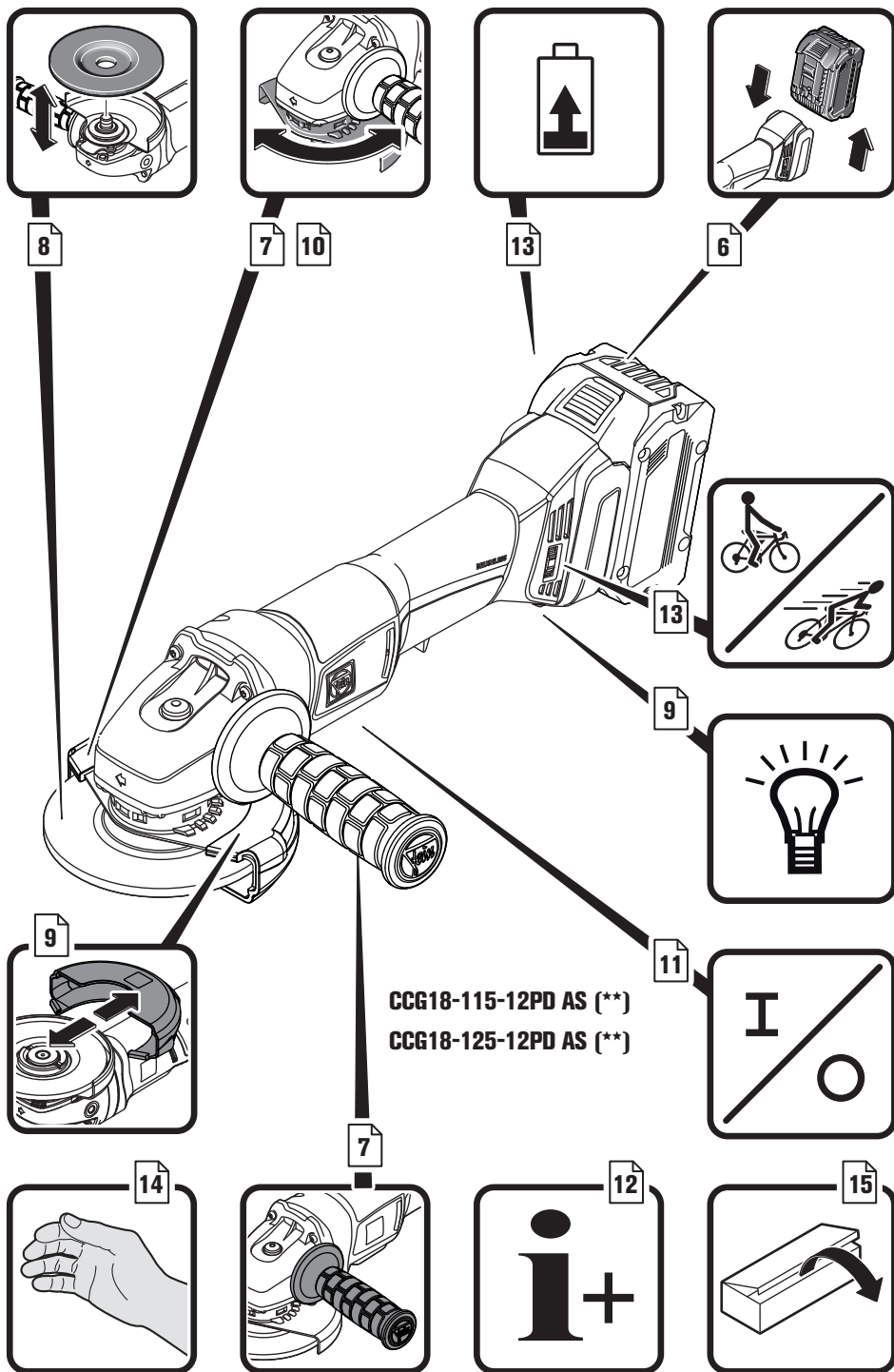

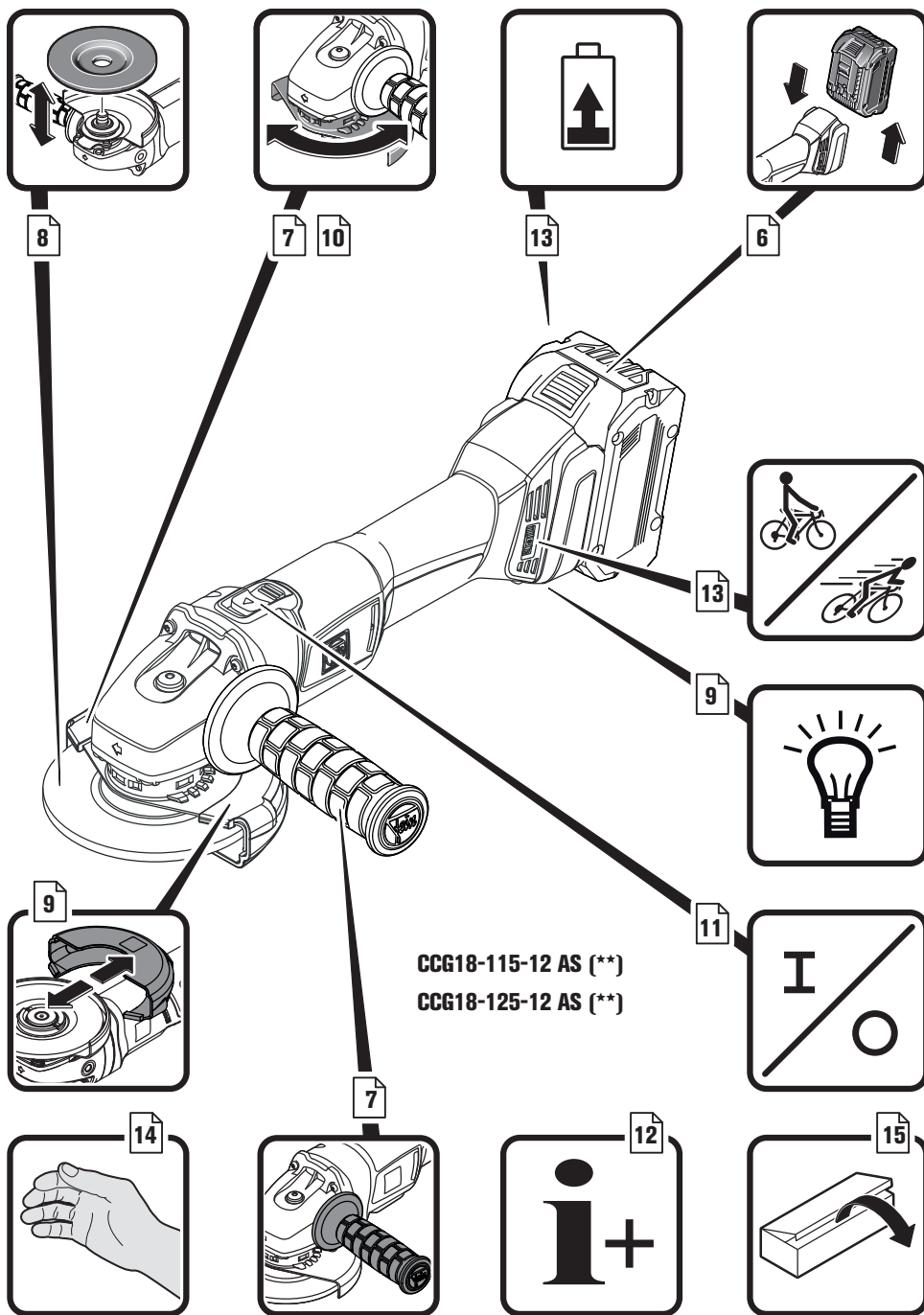

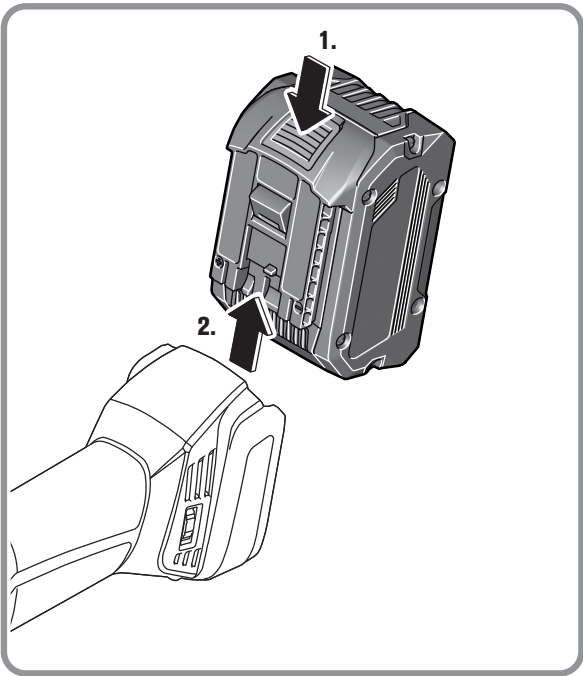
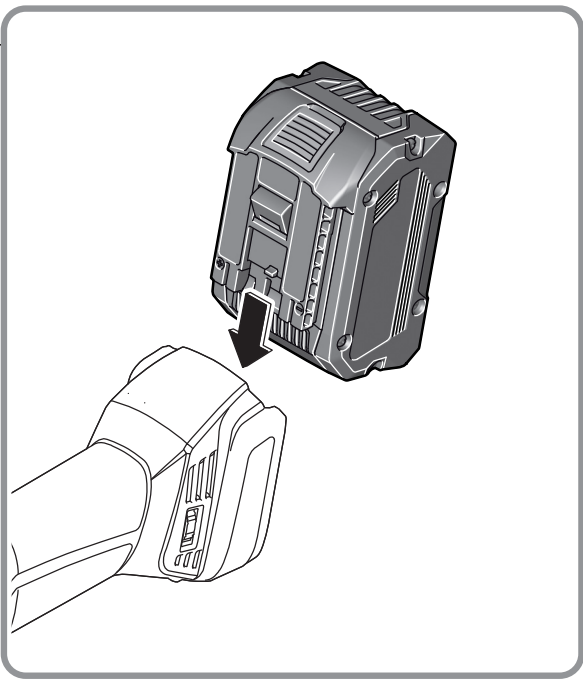
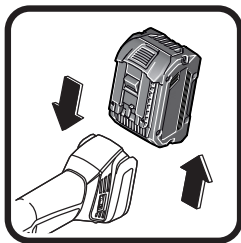

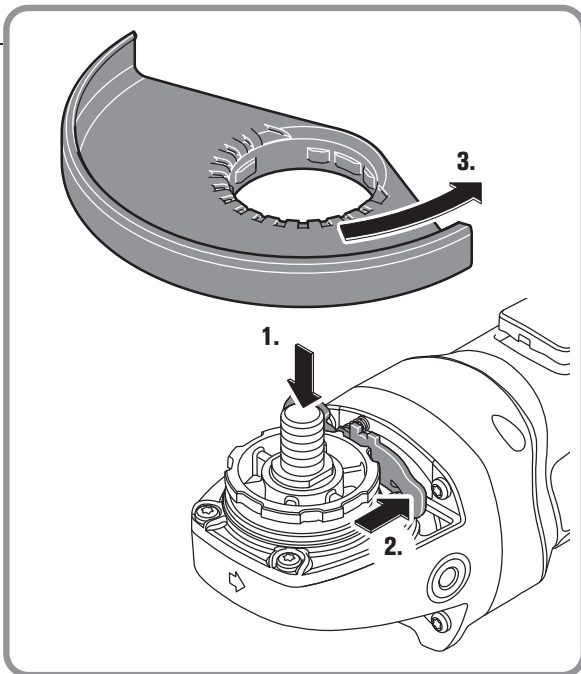
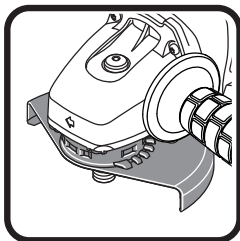
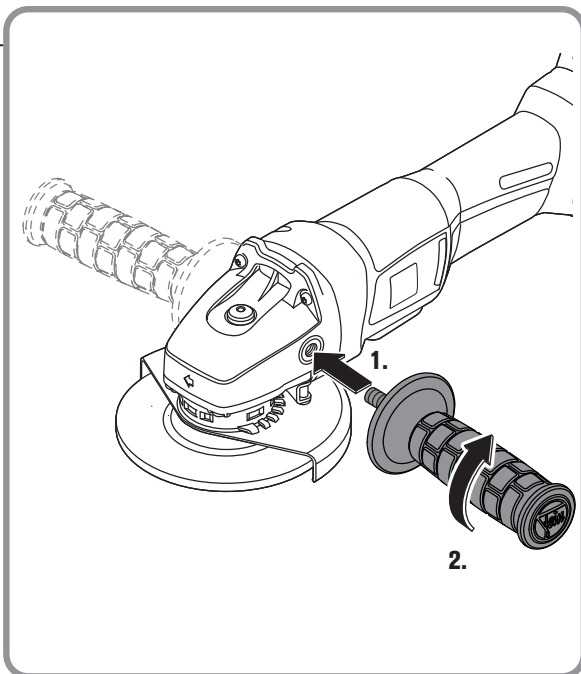
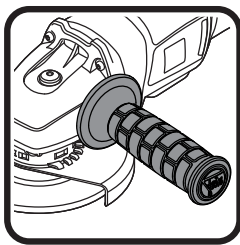

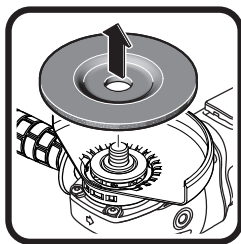

CCG18-115-12 AS (**)
 CCG18-115-12PD AS (**)
 CCG18-125-12 AS (**)
 CCG18-125-12PD AS (**)

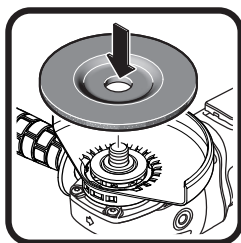
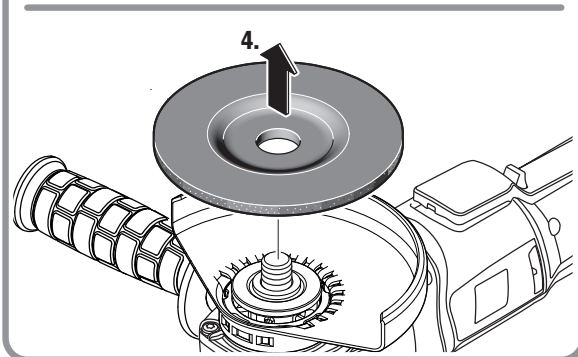
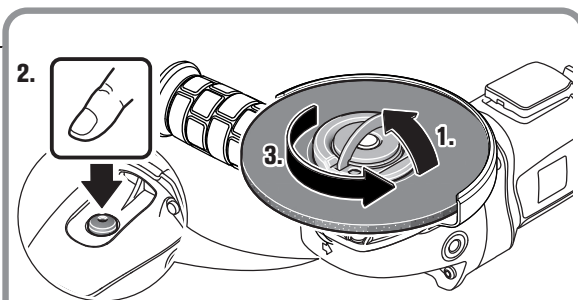

CCG18-115-12 AS (**)
 CCG18-115-12PD AS (**)
 CCG18-125-12 AS (**)
 CCG18-125-12PD AS (**)

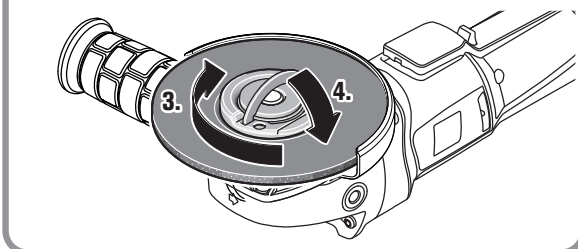
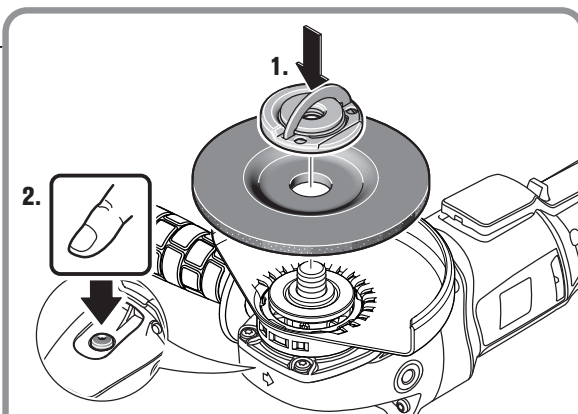

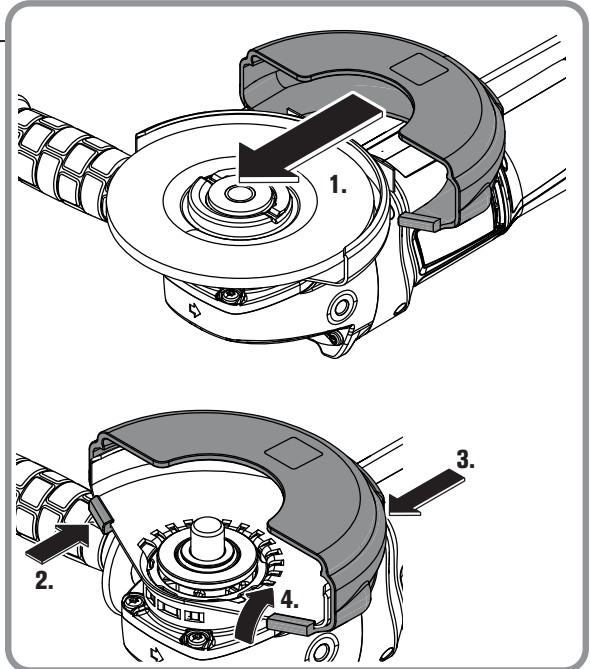
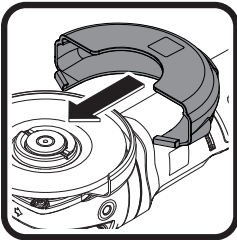
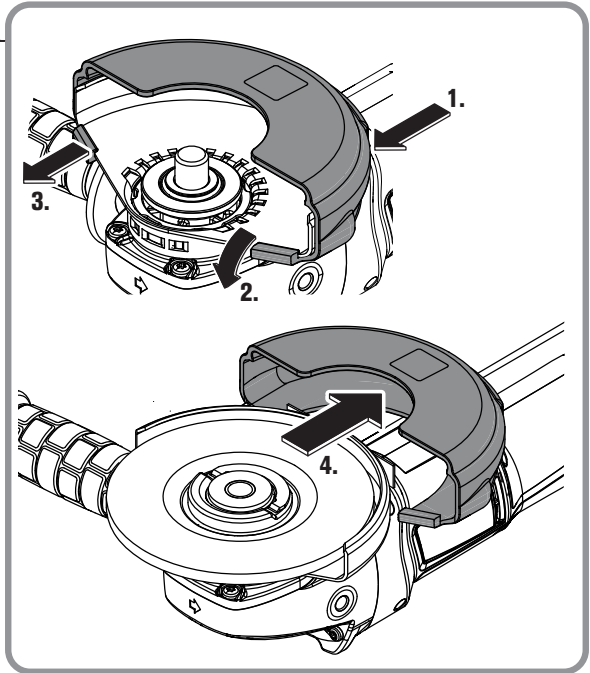
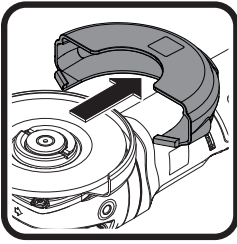

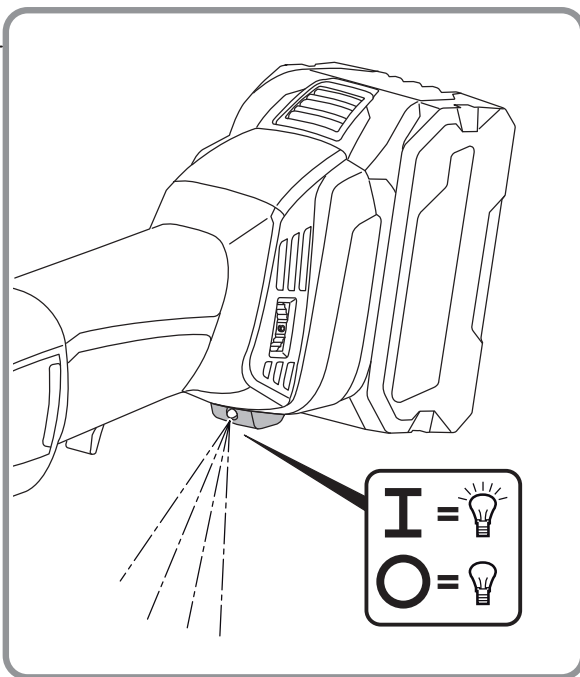
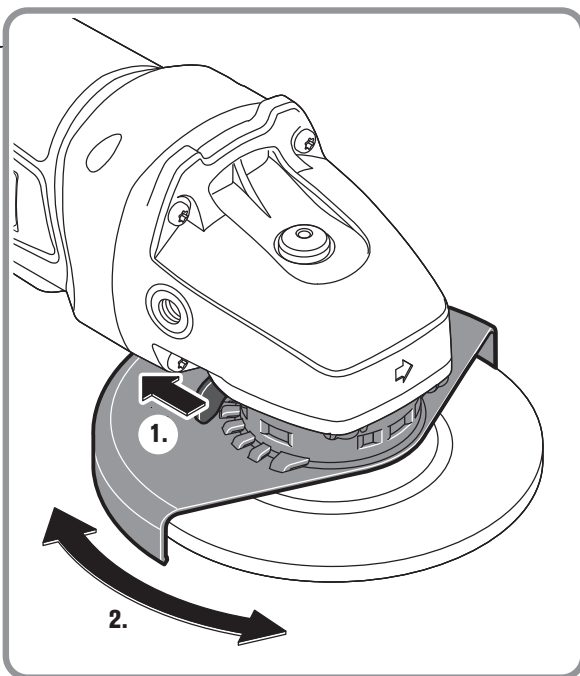
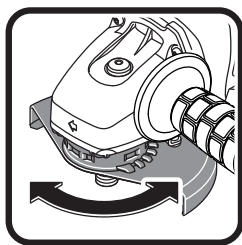

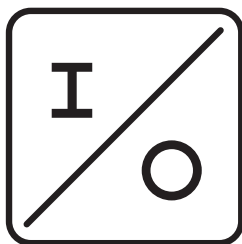

CCG18-115-12 AS (**)
CCG18-125-12 AS (**)

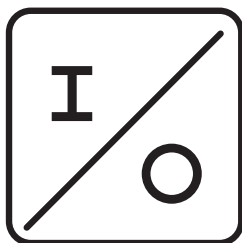
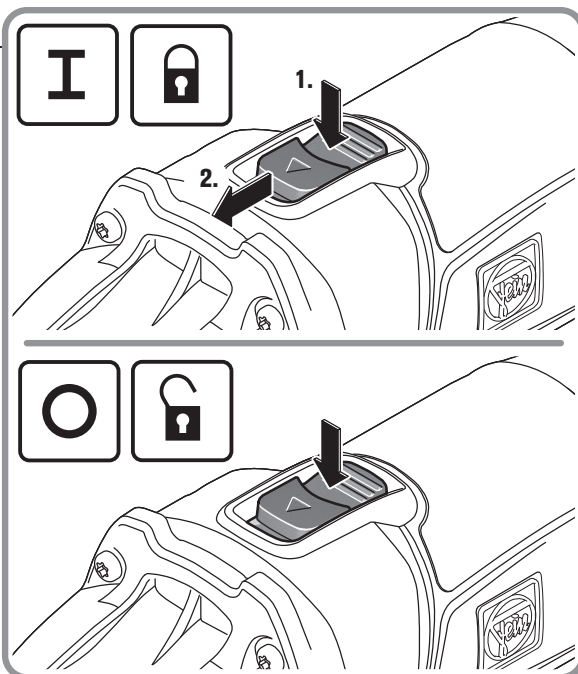

CCG18-115-12PD AS (**)
CCG18-125-12PD AS (**)

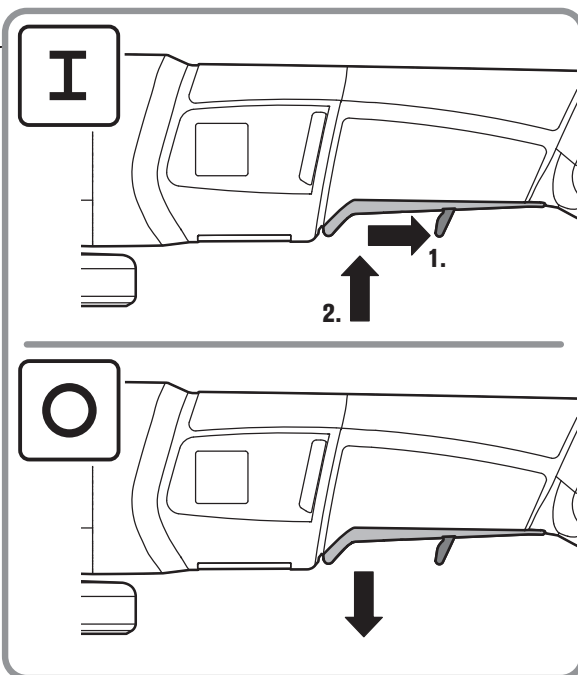

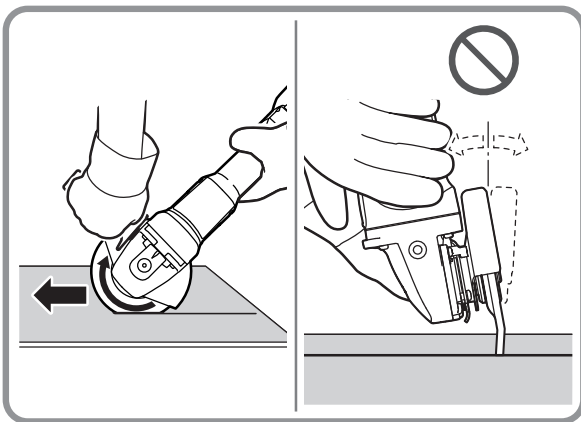
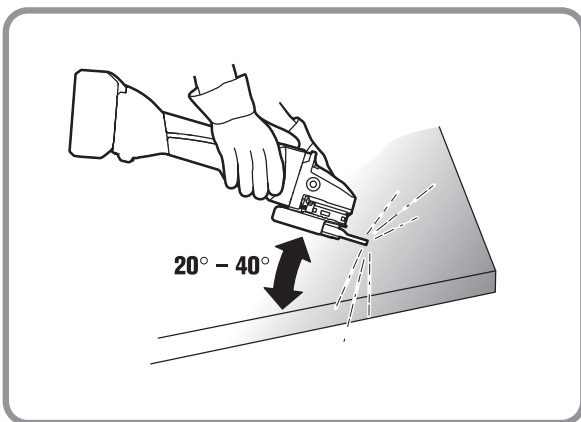
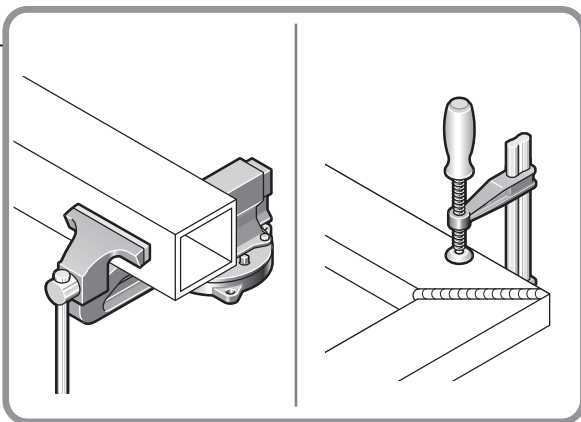

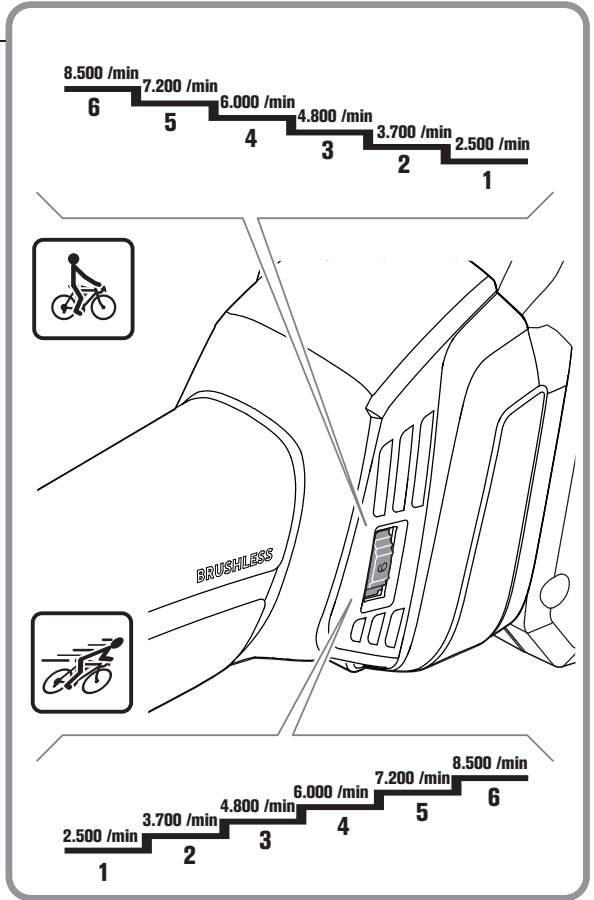
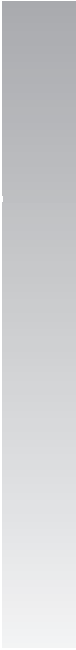

8.500 /min
6 7.200 /min
5 6.000 /min
4 4.800 /min
3 3.700 /min
2 2.500 /min
1



BRUSHLESS



8.500 /min
6
7.200 /min
5
6.000 /min
4
4.800 /min
3
3.700 /min
2
2.500 /min
1

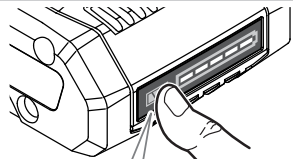
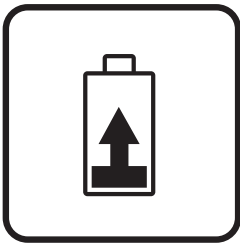

80-100 %
60-80 %
40-60 %
20-40 %
5-20 %
0-5 %



CCG18-115-12 AS ()**
CCG18-125-12 AS ()**

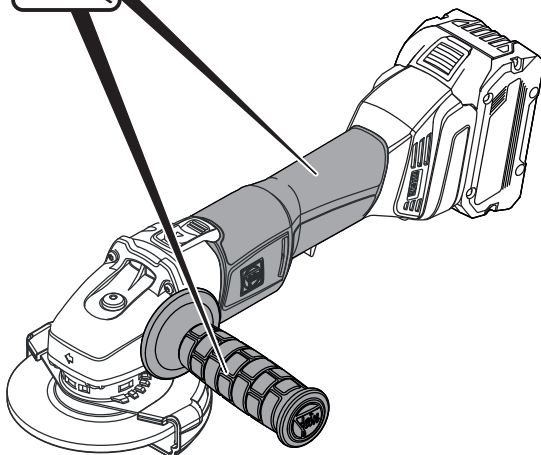

CCG18-115-12PD AS ()**
CCG18-125-12PD AS ()**

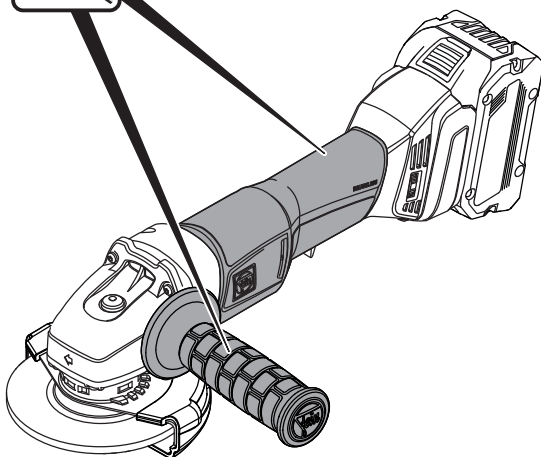

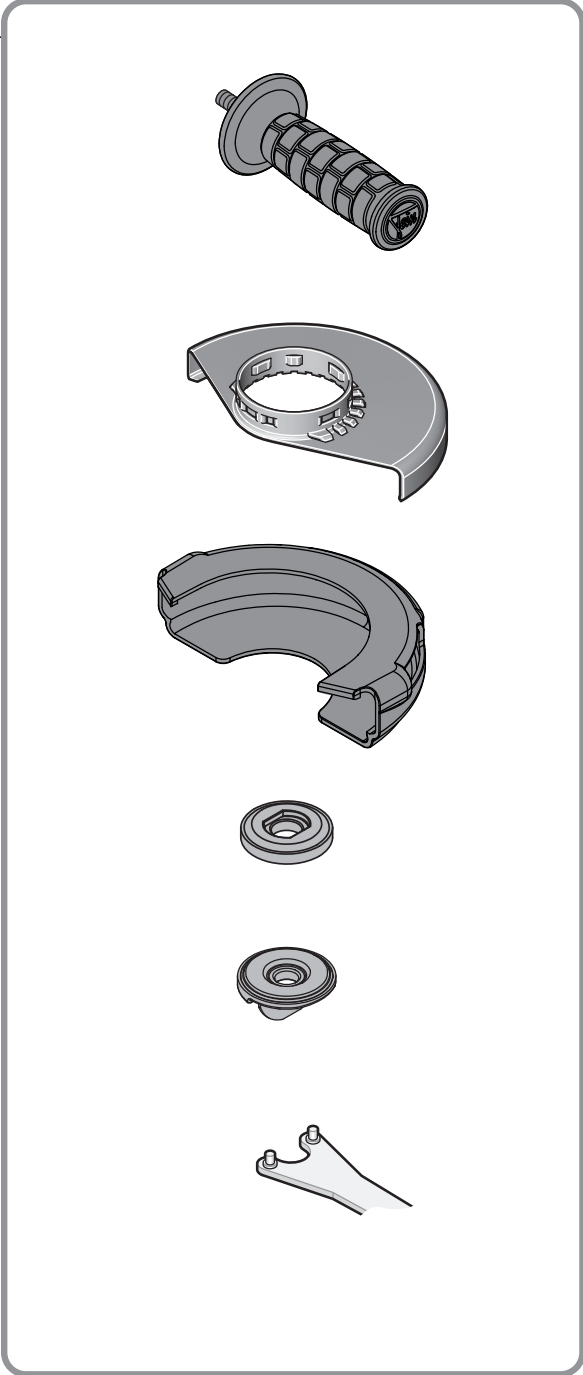
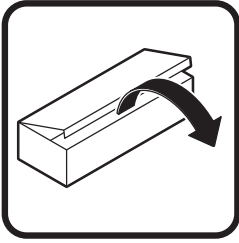

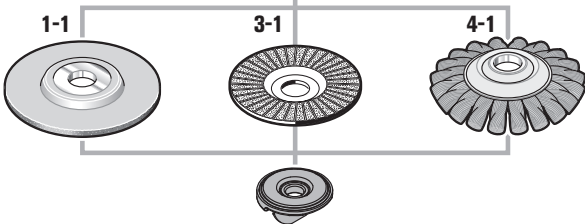
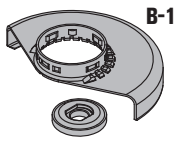
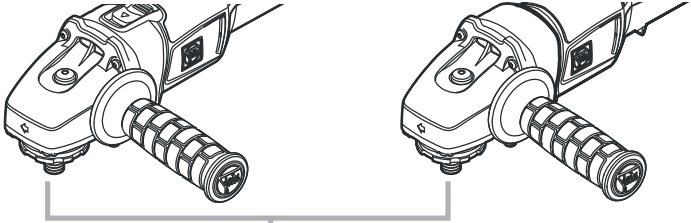
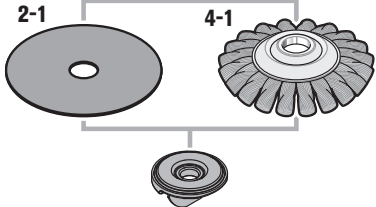
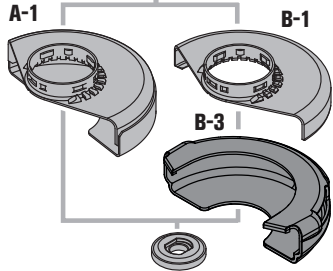
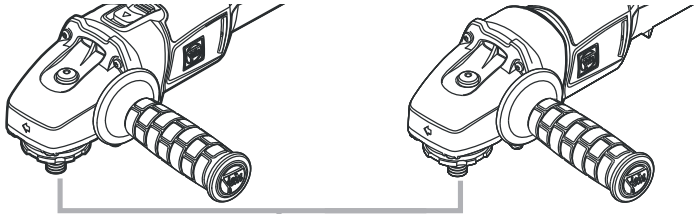

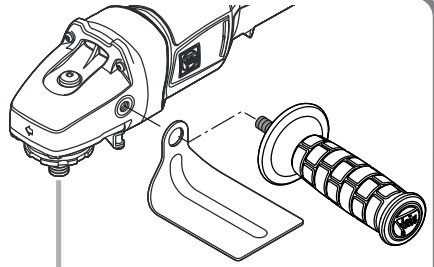
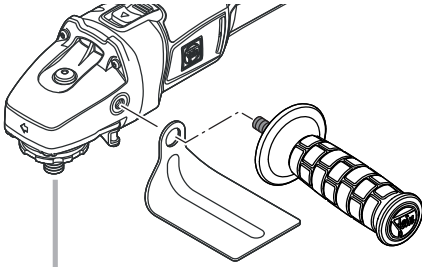

3-2

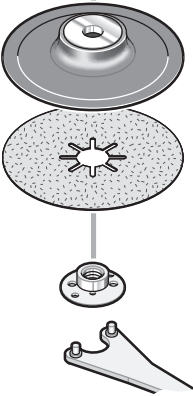

3-3

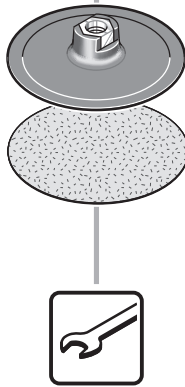

4-2

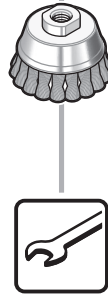



































5-1









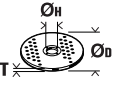

Orijinal kullanım kılavuzu çevirisi.

Kullanılan semboller, kısaltmalar ve kavramlar.

Sembol, işaret	Açıklama
	Genel yasak işareti. Bu davranış yasaktır.
	Elektrikli el aletinin dönen parçalarına dokunmayın.
	Yandaki metin veya grafikteki talimata uyun!
	Kullanma kılavuzu ve genel güvenlik talimatı gibi ekteki belgeleri mutlaka okuyun.
	AMPShare, birçok profesyonel markaya ait birçok ucu sadece bir akü ile kullanabileceğiniz ortak bir akü sistemidir.
	Bu iş aşamasına başlamadan önce aküyü elektrikli el aletinden çıkarın. Aksi takdirde elektrikli el aletinin istenmeden çalışması durumunda yaralanma tehlikesi vardır.
	Çalışırken koruyucu gözlük kullanın.
	Çalışırken koruyucu kulaklık kullanın.
	Çalışırken koruyucu eldiven kullanın.
	Bu elektrikli el aletini daima iki elinizle kullanın.
	B tipi taşlama amacıyla koruyucu başlıklarla ayırma uygulaması yasaktır.
	Hasarlı aküleri şarj etmeyin.
	Aküyü ısınmaya karşı, örneğin sürekli güneş ışınına karşı, ateşe, kirlenmeye, suya ve neme karşı koruyun.
	Dokunulabilecek yüzey çok sıcaktır ve dolayısı ile tehlikelidir.
	Tutma yüzeyi
	Açma
	Kapama
	Kilitli
	Kilitli değil
	Ek bilgiler.
	Dikkat: Yanmakta olan lambaya bakmayın!
	Elektrikli el aletinin Avrupa Birliği yönetmeliklerine uyumlu olduğunu onaylar.

Sembol, işaret	Açıklama
	Elektrikli el aletinın Büyük Britanya (İngiltere, Galler, İskoçya) yönergeleri ile uyumlu olduğunu onaylar.
	Bu sembol bu ürünün ABD ve Kanada'da sertifikalandırılmış olduğunu onaylar.
	Elektrikli el aletinın gümrük birliğinin (Belarus, Rusya, Kırgızistan, Kazakistan ve Ermenistan) ulusal teknik yönergelerine uyumlu olduğu onaylanır.
	Sadece Çin için geçerli: Ürünün normal kullanımında çevre koruma süresi 10 yıldır.
	Bu uyarı, ciddi yaralanmalara veya ölüme neden olabilecek muhtemel tehlikeli bir durumu gösterir.
	Recycling işareti: Tekrar kullanılabilen malzemeyi gösterir
	Kullanım ömrünü tamamlamış elektrikli el aletleri ve diğer elektro teknik ve elektrikli ürünler ayrı ayrı toplanmak ve çevre dostu geri kazanım merkezlerine gönderilmek zorundadır.
	Ayrı ayrı toplanıp tasfiye edilmesi gereken geri dönüştürülebilir ambalajları ve ürünleri belirtir.
	Akü tipi
	Şarj cihazı tipi
	Düşük devir sayısı
	Yüksek devir sayısı
(**)	rakam veya harf içerebilir
(Ax - Zx)	Kurum içinde kullanılan kod

Sembol	Uluslar arası birim	Açıklama
n_0	/min, min^{-1} , rpm, r/min	Boştaki devir sayısı ölçümü
n	/min, min^{-1} , rpm, r/min	Devir sayısı aralığı
P_1	W	Giriş gücü
P_2	W	Çıkış gücü
U	V	Nominal gerilim
f	Hz	Frekans
$M_{..}$	mm	Ölçü, metrik dış
T_{CHARGE}	°C	Şarj esnasında izin verilen ortam sıcaklığı
\emptyset	mm	Yuvarlak bir parçanın çapı
	mm	\emptyset_D =Taşlama-/kesme diski maks. çapı \emptyset_H =Bağlama deliği çapı T_{A-1} =Uç kalınlığı koruyucu kapak A-1 T_{B-1} =Uç kalınlığı koruyucu kapak B-1 T_{B-3} =Uç kalınlığı koruyucu kapak B-3

Sembol	Uluslar arası birim	Açıklama
	mm	\varnothing_D =Zımpara tablası maks. çapı
	mm	M=Germe flanşı dişi l=Dişli mil uzunluğu
	mm	\varnothing_D =maks. çap, çelik telli konik fırça M=Sıkma flanşı dişi / Elektrikli el aleti
	mm	\varnothing_D =maks. çanak fırça çapı M=Sıkma flanşı dişi / Elektrikli el aleti T=maks. tel uzunluğu
	mm	\varnothing_D =maks. elmas delik açıcı çapı M=Sıkma flanşı dişi / Elektrikli el aleti
	kg	Ağırlığı EPTA-Procedure 01'e uygun
	kg	Akü ve uç olmadan elektrikli el aletinin ağırlığı
	kg	Akünün ağırlığı
L_{pA}	dB(A)	Ses basıncı seviyesi
L_{wA}	dB(A)	Gürültü emisyonu seviyesi
L_{pCpeak}	dB	En yüksek ses basıncı seviyesi
$K_{...}$		Tolerans
a	m/s^2	Titreşim emisyon değeri EN 62841'e göre (üç yönün vektör toplamı)
$a_{h,AG}$	m/s^2	Taşlama işleminde orta titreşim değeri
$a_{h,DS}$	m/s^2	Zımpara kağıdı ile zımparalama işleminde orta titreşim sayısı
	m, s, kg, A, mm, V, W, Hz, N, °C, dB, min, m/s^2	Temel ve türetilen değerler uluslar arası birimler sistemi SI'den alınmıştır.

Güvenliğiniz için.

⚠ UYARI

Bütün güvenlik talimat ve uyarılarını okuyun. Güvenlik talimat ve uyarılarına uyulmadığı takdirde elektrik çarpması, yangın ve/veya ağır yaralanmalara neden olunabilir.
Bütün güvenlik talimatı ve uyarılarını ilerde kullanmak üzere saklayın.



Bu kullanma kılavuzunu ve ekteki "Genel güvenlik talimatı" nı (ürün kodu 3 41 30 465 06 0) esaslı biçimde okuyup tam olarak anlamadan bu elektrikli el aletini kullanmayın. Anılan belgeleri ilerde kullanmak üzere saklayın ve elektrikli el aletini başkalarına verdiğinizde veya devrettiğinizde bu belgeleri de verin. İlgili ulusal çalışma hükümlerine de uyun.

Elektrikli el aletinin tanımı:

Hava koşullarına karşı korunmalı ortamlarda, FEIN tarafından izin verilen uçlar ve aksesuarla metal ve taş malzemenin kuru olarak taşlanması, fırçalanması ve kesilmesi için tasarlanmış elle yönlendirilen akülü taşlama makinesi.

Arızaya yol açabilecek ortamlarda, belirli bir süre işletme dışı kalma, belirli bir süre fonksiyon kısıtlaması veya usulüne uygun olmayan çalışma gibi işletme kalitesinin düşmesi mümkündür ve bu gibi durumlarda kullanıcının müdahale etmesi gerekir.

Bu elektrikli el aleti plastiklerin işlenmesi ve polisaj işleri için tasarlanmamıştır. Aletin kendisi için öngörülen işlerin haricinde kullanılması durumunda ortaya çıkacak hasarlardan kullanıcı sorumludur.

Genel olarak kabul gören kazalardan korunma yönetmeliği hükümlerine ve ekteki güvenlik talimatına mutlaka uyulmalıdır.

Taşlama, zımpara kağıdı ile zımparalama, tel fırça ile çalışma veya kesme işlemleri için ortak güvenlik talimatı

Bu elektrikli el aleti, taşlama, zımpara kağıdı ile zımparalama, tel fırça ile fırçalama, delik açma veya kesici taşlama yapmak üzere tasarlanmıştır. Alet ekinde teslim edilen bütün güvenlik talimatını, uyarıları, çizimleri ve verileri okuyun ve inceleyin. Aşağıdaki talimata uymadığınız takdirde elektrik çarpmasına, yangına ve/veya ciddi yaralanmalara neden olabilirsiniz.

Bu elektrikli el aleti polisaj işlerine uygun değildir. Elektrikli el aletinin kendisi için öngörülmeyen işlerde kullanılması tehlikeli durumların ortaya çıkmasına ve yaralanmalara neden olabilir.

Bu elektrikli el aletini, kendisi için açıkça belirtilmeyen ve üreticisi tarafından öngörülmeyen işlemler için kullanmayın. Bu gibi bir modifikasyon aletin kontrolünün kaybına ve ciddi yaralanmalara neden olabilir.

Üretici tarafından bu elektrikli el aleti için özel olarak tasarlanmamış ve öngörülmemiş uç kullanmayın. Herhangi bir aksesuarı elektrikli aletinize takıyor olabilmemiz, aletle güvenli bir biçimde çalışmanızı garanti etmez.

Kullanılan ucun izin verilen devir sayısı, en azından elektrikli el aleti üzerinde belirtilen en yüksek devir sayısı kadar olmalıdır. İzin verileden daha hızlı dönen bir uç kırılabilir ve parçaları etrafa savrulabilir.

Kullanılan ucun dış çapı ve kalınlığı elektrikli el aletinizin ölçülerine uymalıdır. Ölçüsü uygun olmayan uçlar yeterli derecede kapatılamaz veya kontrol edilemez.

Kullanacağınız ucun ölçüleri, elektrikli el aletinin sabitleme elemanlarının ölçüsüne uymalıdır. Elektrikli el aletine tam olarak uymayan uçlar düzensiz dönerler, aşırı titreşim yaparlar ve aletin kontrolünün kaybedilmesine neden olabilirler.

Hasarlı uçları kullanmayın. Her kullanımdan önce taşlama disklerinde parçalanma veya çatlaklar, taşlama tablasında çatlaklar, aşınma veya aşırı yıpranma, tel fırçalarda gevşek veya kopuk teller olup olmadığını kontrol edin. Elektrikli el aleti veya uç yere düşecek olursa, hasar görüp görmediklerini kontrol edin veya hasarsız bir uç kullanın. Ucu kontrol edip taktuktan sonra kendinizi ve yakınınızda bulunan kişileri dönmekte olan ucun düzleminde uzakta tutun ve aleti bir dakika süre ile en yüksek devir sayısında çalıştırın. Hasarlı uçlar normal olarak bu test süresinde kırılır.

Kişisel koruyucu donanım kullanın. Yaptığınız işe uygun olarak tam yüz koruma donanımı, koruyucu siperlik veya koruyucu gözlük kullanın. Eğer mümkünse sizi küçük taşlama/zımparalama parçacıklarından koruyacak olan toz maskesi, koruyucu kulaklık ve özel iş önlüğü kullanın. Gözler, çeşitli uygulamalar durumlarında ortaya çıkan ve etrafa savrulan yabancı cisimlerden korunmalıdır. Toz ve soluma maskeleri uygulama esnasında ortaya çıkan tozu filtre edebilmelidir. Uzun süre yüksek şiddetli gürültüye maruz kalırsanız işitme kaybına uğrayabilirsiniz.

Başkalarının çalıştığınız yerden güvenli uzaklıkta olmasına dikkat edin. Çalışma alanınıza girmek zorunda olan herkes koruyucu donanım kullanmalıdır. İş parçasının veya ucun kırılması sonucu ortaya çıkan parçacıklar etrafa savrulurak çalışma alanınızın dışındaki kişileri de yaralayabilir.

Ucun görünmeyen akım kablolarına temas etme olasılığı bulunan işleri yaparken elektrikli el aletini izolasyonlu tutamak yüzeylerinden tutun. Ucun akım ileten bir kablo ile teması elektrikli el aletinin metal parçalarını da elektrik gerilimine maruz bırakabilir ve elektrik çarpmasına neden olabilir.

Uç tam olarak durmadan elektrikli el aletini elinizden bırakmayın. Dönmekte olan uç aleti bırakcağınız yüzeye temas edebilir ve elektrikli el aletinin kontrolünü kaybedebilirsiniz.

Elektrikli el aletini çalışır durumda taşımayın. Giysileriniz rastlantı sonucu dönmekte olan uç tarafından tutulabilir ve uç bedenize temas edebilir.

Elektrikli el aletinizin havalandırma deliklerini düzenli olarak temizleyin. Motor fanı tozu aletin gövdesine çeker ve metal tozunun aşırı birikimi elektrik çarpmaya tehlikesi yaratır.

Bu elektrikli el aletini yanıcı malzemelerin yakınında kullanmayın. Çalışma esnasında oluşan kıvılcıklar bu malzemeyi tutuşturabilir.

Sıvı soğutucu madde gerektiren uçları kullanmayın. Suyun veya diğer sıvı soğutucu maddenin kullanımı elektrik çarpmasına neden olabilir.

Geri tepme ve buna ait uyarılar

Geri tepme, taşlama diski, zımpara şeridi, tel fırça ve benzeri bir ucun takılma veya bloke olma durumunda gösterdiği ani bir reaksiyondur. Takılma veya blokaj dönmekte olan ucun aniden durmasına neden olur. Geri tepme sonucunda kontrolden çıkan elektrikli el aleti blokaj yerinden ucun dönme yönünün tersinde itilir.

Örneğin bir taşlama diski iş parçası içinde takılır veya bloke olursa, taşlama diskinin iş parçası içindeki kenarı tutulabilir ve bunun sonucunda taşlama diski kırılabilir veya bir geri tepmeye neden olunabilir. Bu durumda taşlama diski, diskin blokaj yerindeki dönme yönüne bağlı olarak kullanıcıya doğru veya ters yönde hareket eder. Taşlama diskleri bu durumda da kırılabilir. Geri tepme, elektrikli el aletinin yanlış kullanımının veya hatalı çalışma koşullarının bir sonucudur. Geri tepme aşağıda tanımlanan uygun güvenlik önlemleri ile önlenbilir.

Elektrikli el aletini sıkıca tutun ve bedeniniz ile ellerinizi geri tepme kuvvetlerini rahatça karşılayabilecek duruma getirin. Alet hızlanırken ortaya çıkabilecek geri tepme kuvvetlerini veya reaksiyon momentlerini optimum ölçüde karşılayabilmek için eğri varsa her zaman ek tutamağı kullanın. Kullanıcı uygun önlemler olarak geri tepme ve reaksiyon kuvvetlerine hakim olabilir.

Elinizi hiçbir zaman dönen ucun yakınına getirmeyin. Uç geri tepme sırasında elinize doğru hareket edebilir.

Bedeninizi geri tepme sırasında elektrikli el aletinin hareket edebileceği alandan uzak tutun. Geri tepme kuvveti elektrikli el aletini blokaj yerinden taşlama diskinin dönme yönünün tersine doğru iter.

Köşelerde, keskin kenarlı yerlerde özellikle dikkatli çalışın, kullanılan ucun iş parçasına çarpmasına ve takılmamasına dikkat edin. Dönmekte olan uç, köşelerde, keskin kenarlı yerlerde veya çarpma durumlarında takılmaya eğilimlidir. Bu, aletin kontrolünün kaybedilmesine veya geri tepme kuvvetlerinin oluşmasına neden olur.

Ahşap malzemeyi keserken zincirli açaç kesme testeresi diski, 10 mm üzerinde segmanlı elmas kesme diski ve dişli testere bıçağı kullanmayın. Bu gibi uçlar sık sık geri tepmeye veya aletin kontrolünün kaybedilmesine neden olur.

Taşlama ve kesici taşlama için özel uyarılar

Sadece elektrikli el aletinin için müsaade edilen taşlama uçlarını ve bu uçlar için öngörülen koruyucu kapağı kullanın. Bu elektrikli el aleti için öngörülmeyen taşlama uçları yeterli ölçüde kapatılmazlar ve güvenli değildirler.

Kranlı taşlama diskleri taşlama yüzeyleri koruyucu kapak çarkı düzlemini aşmayacak biçimde takılmalıdır. Koruyucu kapak çarkının üzerine uzanacak biçimde usulüne aykırı olarak takılan bir taşlama diski yeterli ölçüde kapatılmaz.

Koruyucu kapak elektrikli el aletine güvenli bir biçimde takılmış olması ve en yüksek güvenliği sağlamak üzere taşlama ucunun mümkün olan en küçük parçası kullanıcıyı gösterecek biçimde ayarlanmalıdır. Koruyucu kapak kullanıcıyı iş parçasından kopan parçacıklara, taşlama ucuya yanlışlıkla temasa, kivilimlere ve gıysilerin tutuşmasına karşı korur.

Taşlama uçları sadece tavsiye edilen uygulamalarda kullanılabilir. Örneğin: Bir kesme diskinin kenarı ile hiçbir zaman taşlama yapmayın. Kesici taşlama diskleri uçları ile malzeme kazıma için geliştirilmiştir. Bu uçlara yandan baskı uygulandığında kırılabilirler.

Seçtiğiniz taşlama diski için daima hasar görmemiş doğru büyüklük ve biçimde germe flanş kullanın. Uygun flanşlar taşlama disklerini destekler ve kırılma tehlikesini önlerler. Kesici taşlama diskleri için öngörülen flanşlar diğer uçlara ait flanşlardan farklı olabilir.

Büyük elektrikli el aletlerine ait yıpranmış taşlama diskleri kullanmayın. Büyük elektrikli el aletlerine ait bir taşlama diski, yüksek devirli küçük elektrikli el aletlerinde kullanılmaya uygun değildir ve kırılabilir.

İkili işlevi olan disklerle çalışırken daima yaptığınız işe uygun koruyucu kapak kullanın. Doğru koruyucu kapak kullanmazsanız yeterli koruma sağlayamazsınız ve ciddi yaralanmalara neden olabilirsiniz.

Kesici taşlama için diğer özel uyarılar

Kesici taşlama diskinin bloke olmamasını sağlayın veya bu diske yüksek bastırma kuvveti uygulamayın. Aşırı derinlikte kesme yapmayın. Kesici taşlama ucuna aşırı yüklenme açılandırma yapılmasına veya blokaja neden olabilir ve bunun sonunda da geri tepme kuvveti oluşabilir veya taşlama ucu kırılabilir.

Dönmekte olan kesici taşlama diskinin ön ve arka alanına yaklaşmayın. Kesici taşlama diskinin iş parçasından dışarı çıkarırsanız bir geri tepme kuvveti oluştuğunda dönen disk size doğru savrulabilir.

Kesici taşlama diski sıkışacak olursa veya siz işe ara verirsiniz elektrikli el aletini kapatın ve disk tam olarak duruncaya kadar aleti sakın biçimde tutun. Dönmekte olan kesici taşlama diskinin hiçbir zaman kesme yerinden çıkarmayı denemeyin, aksi takdirde geri tepme kuvveti oluşabilir. Sıkışmanın nedenini tespit edin ve giderin.

Elektrikli el aleti iş parçası içinde bulunduğu süreçte onu tekrar çalıştırmayın. Kesme işine dikkatli biçimde devam etmeden önce kesme diskinin en yüksek devire ulaşmasını bekleyin. Aksi takdirde disk takılabilir, iş parçasından çıkabilir veya bir geri tepme kuvveti oluşabilir.

Sıkışacak kesici disk nedeniyle ortaya çıkacak geri tepme riskini azaltmak için plakaları ve büyük iş parçalarını destekleyin. Büyük iş parçaları kendi ağırlıkları nedeniyle bükülebilirler. İş parçası hem kesim yerinin yakınından hem de kenardan olmak üzere diskin her iki tarafından desteklenmelidir.

Duvarlar veya diğer görülmeyen alanların olduğu yerlerde özellikle “cep kesmelerinde” dikkatli olun. Malzeme içine dalan kesici taşlama diskleri kesme işlemi sırasında gaz veya su borularına, elektrik kablolarına veya diğer nesnelere rastlayarak geri tepme kuvveti oluşturabilirler.

Kavisli kesme yapmayın. Aşırı kuvvet uygulaması sonucu kesici disk zorlandığında açılma veya bloke olma eğilimi gösterir ve bu da geri tepme veya kırılma olasılığını ve yaralanma riskini artırır.

Zımpara kağıtları ile çalışmaya ait özel uyarılar

Doğru büyüklükteki zımpara kağıtlarını kullanın ve zımpara kağıdı seçerken üreticinin uyarılarına uyun. Zımpara tablasını aşan zımpara kağıtları yaralanmalara neden olabilir, takılabilir, yırtılabilir veya geri tepme kuvvetlerinin oluşmasına neden olabilir.

Tel fırça ile çalışmaya ait özel uyarılar

Tel fırçanın normal kullanım koşullarında da tellerini kaybettğini dikkate alın. Fazla bastırma kuvveti uygulayarak telleri zorlamayın. Kopan ve fırlayan tel parçaları rahatlıkla gıysi veya derinizden içeri girebilir.

Koruyucu kapak kullanırken koruyucu kapakla tel fırçanın birbirine temas etmesini önleyin. Tabla veya çanak biçimli fırçalar bastırma ve merkezkaç kuvvetleri nedeniyle çaplarını büyütebilir.

Diğer güvenlik uyarıları

Hasarlı elektrikli el aletini kullanmayın. Elektrikli el aletini kullanmaya başlamadan önce her defasında gövde ve diğer parçalarda çizik veya kırıklar olup olmadığını kontrol edin.

İnce metal sacları veya geniş yüzeyli titreşim yapan diğer malzemeyi taşlarken örneğin ağır, esnek sönmülendirme donanımları gibi uygun önlemler alın. Aksi takdirde elektrikli el aletinde belirtilenden çok daha fazla aşırı bir gürültü emisyonu oluşabilir. Gürültüden kaynaklanan riskleri de dikkate alarak uygun koruyucu kulaklık kullanın.

Taşılama uçları ile birlikte teslim edilen esnek ara sönmülendirme donanımlarını üreticinin talimatına uygun olarak kullanın.

Uçların, üreticilerinin talimatına uygun olarak takılı olduklarından emin olun. Takılı olan uçlar hiçbir yere temas etmeden rahatça dönebilmelidir. Yanlış takılan uçlar çalışma esnasında gevşeyebilir ve etrafa savrulabilir.

Taşılama malzemesini dikkatli kullanın ve üreticilerinin talimatına uygun olarak saklayın. Hasarlı taşılama malzemesi çatlak ve çizikler içerebilir ve çalışma esnasında kırılabilir.

Sadece negatif kesme açılı elmas diskleri kullanın.

Dişli parçaları olan uçları kullanırken, uç içindeki dişli kısmın elektrikli el aletinin milini alacak uzunlukta olmasına dikkat edin. Uç içindeki dişler mildeki dişlere uygun olmalıdır. Yanlış takılan uçlar işletme esnasında gevşeyebilir ve yaralanmalara neden olabilirler.

Yanlış koruyucu kapak kullanımından kaynaklanabilecek riskleri dikkate alın.

- Kenar taşıma işleri yaparken A tipi koruyucu kapak kullanıldığında koruyucu kapak ile iş parçası birbirini engelleyebilir ve bu da aletin kontrolünü olumsuz yönde etkiler.
- Bileşik (kompozit) kesme diskleri ile çalışırken B tipi koruyucu kapak kullanıldığında, disk kırıldığında etrafa parçacıkların ve kıvılcımların yayılacağını dikkate alın.
- A veya B tipi koruyucu kapak kullanarak beton veya duvarda kenar taşıma işleri yaparken aşırı toz çıkabilir veya oluşan geri tepme kuvveti nedeniyle aletin kontrolü kaybedilebilir.
- A ve B tipi koruyucu kapakla birlikte belirtilenden daha kalın tabla biçimli fırça kullanıldığı takdirde teller koruyucu kapağa temas edebilir ve teller kırılabilir.

Kombine taşıma ve kesme diskleri kullanılırken kesme işlemine ait koruyucu kapak (A tipi) kullanılmalıdır.

Elektrikli el aletini kendinize, başkalarına veya hayvanlara doğrultmayın. Keskin veya ısınmış uçlar nedeniyle yaralanma tehlikesi vardır.

Görünmeyen elektrik kablolarına, gaz ve su borularına dikkat edin. Çalışmaya başlamadan önce delme yapacağınız alanı örneğin bir metal tarama cihazı ile kontrol edin.

Sabit bir emme donanımı kullanın ve havalandırma aralıklarını sık sık üfleterek temizleyin. Bazı aşırı kullanım durumlarında metaller işlenirken elektrikli el aletinin içinde ileten tozlar birikebilir. Bunun sonucunda elektrikli el aletinin koruyucu izolasyonu olumsuz yönde etkilenebilir.

Elektrikli el aletinin üstüne etiket ve işaretlerin vidalanması veya yırtılması yasaktır. Hasar gören izolasyon elektrik çarpmasına karşı koruma sağlamaz.

Daima ek tutamakla çalışın. Ek tutamak elektrikli el aletinin güvenli biçimde yönlendirilmesini sağlar.

Hiçbir zaman yakın mesafelerden elektrikli el aletinin lambasının ışığını bakmayın. Lambanın ışığını hiçbir zaman yakınınızdaki kişilerin gözlerine doğrultmayın. Işık kaynağının yaydığı ışın gözlere zarar verebilir.

Alçı içeren malzemeleri işledikten sonra: Elektrikli el aletinin ve anahtarlama elemanının havalandırma aralıklarını kuru ve yağsız basınçlı hava ile temizleyin. Aksi takdirde elektrikli el aletinin gövdesinde ve anahtarlama elemanında alçı içeren tozlar birikebilir ve hava nemli ile birleşince sertleşebilir. Bu, anahtarlama mekanizmasının işlevini olumsuz yönde etkileyebilir.

Akünün (akü bloğu) kullanımı ve bakımı.

Bu güvenlik talimatı sadece 18V-FEIN-Li-Ionen-AMPSHare aküler için geçerlidir.

Aküyü sadece AMPShare-Partner ürünlerinde kullanın. AMPShare işaretli 18V aküler aşağıdaki ürünlerle tam olarak uyumludur:

- FEIN-18V-AMPSHare sistemin bütün ürünleri
- AMPShare-Partner'in bütün 18 V ürünleri.

Yanlış, hasar görmüş, onarılmış veya değiştirilmiş akülerle veya taklit ve yabancı marka akülerle çalışmak ve bunları şarj etmek durumunda yangın veya patlama tehlikesi vardır.

Ürününüzün içinde bulunan işletme talimatındaki akü tavsiyelerini uyun. Ancak bu şekilde akü ve ürün tehlikesiz biçimde işletilebilir ve aküler tehlikeli zorlanmalara karşı korunabilir.

Aküleri sadece FEIN veya bir AMPShare-Partner tarafından tavsiye edilen şarj cihazlarında şarj edin. Belirli tipte akülerin şarjına uygun şarj cihazları başka akülerde kullanıldığında yangın tehlikesi ortaya çıkar.

Akü kısmi şarjlı olarak teslim edilir. Aküden tam performans alabilmek için, ilk kullanımdan önce aküyü şarj cihazında tam olarak şarj edin.

Aküleri çocukların erişemeyeceği bir yerde saklayın.

Aküler dağıtılamaz, açılmaz ve parçalanamaz. Aküleri mekanik darbelerle maruz bırakmayın. Hasar oluşma veya akülerin usulüne aykırı kullanımında zararlı buhar ve sıvılar çıkabilir. Buharlar solunum yollarını tahriş edebilir. Dışarı sızan sıvı cilt tahrişlerine ve yanıklara neden olabilir.

Cildiniz aküden sızan sıvı ile temasa gelecek olursa, hemen bol su ile yıkayın. Akü sıvısı gözünüzle temasa gelecek olursa, gözlerinizi temiz su ile yıkayın ve zaman geçirmeden bir hekime başvurun!

Akü sıvısı yakındaki parçalara bulaşacak olursa, ilgili parçaları kontrol edin. Koruyucu iş eldivenleri kullanarak akü sıvısı ile temasa gelmekten kaçının. Akü sıvısı bulaşan parçaları kuru bir bezle temizleyin veya gerekiyorsa parçaları değiştirin. Çıkan buharlar solum yollarını tahriş edebilir. Dışarı sızan sıvı cilt tahrişlerine ve yanıklara neden olabilir.

Aküde kısa devre yaptırmayın. Kullanım dışındaki aküleri büro ataçları, madeni paralar, çiviler, vidalar veya küçük madeni nesnelere uzak tutun. Bunlar akü kontaktları arasında köprüleme yapabilir. Akü kontaktları arasındaki bir kısa devre yanıklara veya yangın çıkmasına neden olabilir.

Çivi veya tornavida gibi sivri, keskin nesnelere veya dıştan kuvvet uygulamaları aküde hasara neden olabilir. Akü içinde bir kısa devre olabilir ve akü yanabilir, duman çıkarabilir, patlayabilir ve aşırı ölçüde ısınabilir.

Hiçbir zaman hasarlı akülerin bakımını yapmayın. Akülerin her türlü bakım işlemleri sadece üretici veya yetkili müşteri servisleri tarafından yapılabilir.



Aküyü ısınmaya karşı, örneğin sürekli güneş ışınma karşı, ateşe, kirlenmeye, suya ve neme karşı koruyun. Patlama ve kısa devre tehlikesi vardır.



Aküyü sadece -20 °C ile +50 °C arasındaki bir ortam sıcaklığında çalıştırın ve depolayın. Örneğin yaz mevsiminde aküyü araç için bırakmayın. < 0 °C sıcaklıklarda akünün performansında düşme olabilir.

Aküyü 0 °C ile +35 °C arasındaki ortam sıcaklığında şarj edin. Aküyü USB bağlantısı ile sadece +10 °C ile +35 °C arasındaki ortam sıcaklığında şarj edin. Anılan sıcaklık aralıkları dışında şarj edilmesi durumunda aküde hasar meydana gelebilir veya yangın çıkma olasılığı artar.

Boşalmış aküde dikkatli hareket edin. Çok yüksek bir kısa devre akımına neden olabileceklerinden, aküler bir tehlike kaynağı oluşturur. Lityum iyon aküler boş durumda gözüküyorsa, bunları tam olarak deşarj etmeyin.

Aküyü (tuzlu)suyu veya başka sıvılar içinde daldırmayın. Sıvılarla kontak durumunda aküde hasar meydana gelebilir. Bunun sonucunda aşırı ısınma, duman çıkarma, yanma veya patlama olabilir. Bu gibi durumlarda aküyü kullanmaya devam etmeyin ve yetkili bir FEIN müşteri servisi ile iletişime geçin.

Hasarlı aküyü kullanmayın. Koku çıkarma, aşırı ısınma, renk değiştirme ve deformasyon gibi anormal gelişmeler meydana geldiğinde akünün kullanımına hemen son verilmelidir. Bu gibi durumlarda kullanıma devam edilirse, akü aşırı ölçüde ısınabilir, duman çıkarabilir, yanabilir veya patlayabilir.

Aküyü açmayın, üzerine basınç uygulamayın, aşırı ölçüde ısıtmayın veya yakmayın. Bu kurala uyulmadığı takdirde yanma ve yangın tehlikesi vardır. Üreticinin talimatına uyun.

Yanmakta olan lityum iyon aküyü su, kum veya yangın söndürme battaniyesi ile söndürün.

Akü üzerine gelecek fiziksel darbelerden/etkilerden kaçının. Darbeler ve yabancı maddelerin akü içine sızması aküde hasara neden olabilir. Bunun sonucunda sızma, aşırı ısınma, duman çıkarma, yanma veya patlama olabilir.

Aküyü hiçbir zaman gece boyunca kontrolünüz dışında şarj etmeyin. Bu kurama uyulmadığı takdirde yangın ve patlama tehlikesi oluşur.

Aküyü orijinal ambalajından kullanılacağı zaman çıkarın.

Aküyü sadece elektrikli el aleti kapalı durumda çıkarın.

Elektrikli el aletinin kendinde bir çalışma yapmaya başlamadan önce aküyü çıkarın. Elektrikli el aleti kontrol dışı çalışacak olursa, yaralanma tehlikesi ortaya çıkar.

Aküyü neme ve suya karşı koruyun. Akünün ve elektrikli el aletinin kirlenen bağlantı yerlerini kuru ve temiz bir bezle temizleyin.

Taşıma ve saklama esnasında aküyü elektrikli el aletinden çıkarın.

FEIN veya AMPShare-Partner şarj cihazlarının kullanma kılavuzu içindeki güvenlik talimatına uyun.

Titreşim ve gürültü emisyon değerleri

Bu talimatta belirtilen titreşim ve gürültü emisyon değerleri EN 62841'de anılan bir ölçme yöntemi ile belirlenmiş olup, elektrikli el aletlerinin birbiri ile kıyaslanmasında kullanılabilir. Bu değerler titreşim ve gürültü yükünün geçici olarak tahmin edilmesine de uygundur.

⚠ Belirtilen titreşim ve gürültü emisyon değerleri elektrikli el aletinin temel kullanım alanlarına aittir.

Ancak elektrikli el aleti başka uygulamalar için kullanılırsa, farklı uçlar veya yetersiz bakım altında kullanılırsa, belirtilen titreşim ve gürültü emisyonu seviyesinden sapsaplar görülebilir. Bu da, bütün çalışma süresi içindeki titreşim ve gürültü emisyon yükünü belirgin ölçüde yükseltebilir.

Titreşim ve gürültü emisyon yükünün tam olarak tahmin edilebilmesi için, aletin kapalı olduğu süreler veya çalıştığı fakat gerçekten kullanılmadığı süreler de dikkate alınmalıdır. Bu da, bütün çalışma süresi içindeki titreşim ve gürültü emisyon yükünü belirgin ölçüde azaltabilir.

⚠ Kullanıcıyı titreşimlere ve gürültüye karşı korumak için ek güvenlik önlemleri alın, örneğin: Elektrikli el aletinin ve uçların bakımı, ellerin sıcak tutulması, iş akışının organize edilmesi.

Tehlikeli tozlarla çalışma

Bu aletle malzemelerin kazındığı işlerde tehlikeli olabilecek tozlar ortaya çıkar.

Örneğin asbest, asbest içeren malzemeler, kurşun içeren boyalar, metaller, bazı ahşap türleri, mineraller, taş içerikli malzemelere ait silikat parçacıkları, boya incelticiler, ahşap koruyucu maddeler, su araçlarında kullanılan zehirli koruyucu maddelere dokunmak veya bunları solumak kullanıcılarında alerjik reaksiyonlara ve/veya solunum yolu hastalıklarına, üreme rahatsızlıklarına neden olabilir. Tozların solunma tehlikesi yayılımla ilgilidir. Yaptığımız işte ortaya çıkan toza uygun bir emme tertibatı ve kişisel koruyucu

donanım kullanın ve çalıştığınız yerin iyice havalandırılmasını sağlayın. Asbest içeren malzemelerin işlenmesini uzmanlara bırakın.

Ahşap tozu ve hafif metal tozu, kızgın malzeme tozu ile kimyasal maddelerin karışımı elverişsiz koşullarda kendiliğinden tutuşabilir ve patlamaya neden olabilir. Çalışırken ortaya çıkan kıvılcıkların toz haznelere yönlenmesini, elektrikli aletin ve malzeme kazıma işlemi esnasında ortaya çıkan malzemenin aşırı ölçüde ısınmasını önleyin, toz haznelerini zamanında boşaltın, malzeme üreticisinin talimatlarına ve ülkenizdeki malzeme işleme yönetmeliklerine uyun.

Çalışırken dikkat edilmesi gereken hususlar.

Tekrar çalışma emniyeti akülü taşıma makinesinin örneğin elektrik kesintilerinden sonra tekrar otomatik olarak çalışmasını önler. Bu gibi durumlarda elektrikli el aletini kapatın, iş parçasından ayırın ve ucu kontrol edin. Daha sonra elektrikli el aletini tekrar açın.

Kilitleme düğmesine sadece motor dururken basın (Bakınız: Sayfa 8).

Optimum verimi alabilmek için elektrikli el aletini sadece FEIN ProCORE akülerle veya AMPShare ortaklarının ProCORE aküleri ile çalıştırın. Başka aküler kullanıldığında aletin işlev kapasitesi kısıtlanabilir.

Kullanıma ilişkin diğer açıklamalar.



Otomatik çalışma emniyeti şalter açık durumda iken akü takıldığında elektrikli el aletinin otomatik olarak tekrar çalışmasını önler.

Eğer elektrikli el aleti şaltare basılmadan kapanacak olursa, elektrikli el aletinin şalterini kapalı konuma getirin, aküyü çıkarın ve tekrar takın.

Akünün bakımı.

Aküyü yalnızca 0 °C ... sıcaklık aralığında şarj edin +35 °C (32 °F ... 95 °F). Şarj işleminin başlangıcında, akü sıcaklığı, akü şarj sıcaklığı aralığı içinde olmalıdır.

Aküdeki şarj durumu göstergesi (Bakınız: Sayfa 13).

Şarj durumu, aküdeki şarj durumunu gösteren LED'lerle gösterilir. Şarj durumunu görmek için şarj durumu göstergesi tuşuna  veya  basın.

Şarj durum göstergesi tuşuna bastıktan sonra hiçbir LED yanmazsa, akü arızalı demektir ve değiştirilmesi gerekir.

Nakliye.

Lityum iyon (Li-Ion) aküler tehlikeli madde taşıma yönetmeliği hükümlerine tabidir. Bu aküler kullanıcı tarafından başka bir kısıtlamaya gerek duyulmadan trafikte taşınabilir.

Üçüncü kişiler aracılığıyla yollamada (örneğin hava yolu veya nakliye şirketi ile yollamada) ambalaj ve etiketlemeye ait özel hükümlere uyulmalıdır. Bu konuda gönderi hazırlanırken bir tehlikeli madde uzmanından yardım alınmalıdır.

Aküyü ancak gövdesi hasarsızsa gönderin. Açık kontak yerlerini yapışkan şeritlerle kapatın ve aküyü ambalajı içinde hareket etmeyecek biçimde paketleyin. Lütfen olası başka ulusal yönetmelik hükümlerine de uyun.

Bakım ve müşteri servisi.



Aşırı kullanım koşullarında metaller işlenirken elektrikli el aletinin içinde iletken toz birikebilir. Havalandırma aralıklarından kuru ve yağsız basınçlı hava ile elektrikli el aletinin iç kısmını sık sık temizleyin.

Alçı içeren malzemeler işlenirken elektrikli el aletinin içinde ve anahtarlama elemanında toz birikebilir ve hava nemli ile birleşince sertleşebilir. Bu, anahtarlama mekanizmasının işlevini olumsuz yönde etkileyebilir. Elektrikli el aletinin iç kısmını havalandırma aralıklarından ve anahtarlama elemanını kuru ve yağsız basınçlı hava ile sık sık temizleyin.

Asbeste temas eden ürünler onarım işlemine gönderilemez. Asbestle kirlenen ürünleri ülkenizdeki asbest içerikli atıklara ilişkin yasal mevzuata uygun olarak atın.

Onarımı gereken FEIN elektrikli el aletleri ve aksesuarı için lütfen FEIN Müşteri Servisi ile iletişime geçin. Adresi İnternette www.fein.com sayfasında bulabilirsiniz.

Eskidiğinde veya aşındığında elektrikli el aletindeki etiketi ve uyarıları yenileyin.

Bu elektrikli el aletinin güncel yedek parça listesini İnternette www.fein.com sayfasında bulabilirsiniz.

Aşağıdaki parçaları gerektiğinde kendiniz de değiştirebilirsiniz:

Uçlar, ek tutamak, germe flanşı, koruyucu kapak

Bakım ve temizlik.

Akünün havalandırma aralıklarını ve bağlantı yerlerini düzenli olarak yumuşak, temiz ve kuru bir fırça ile temizleyin.

– Akünün temizliği için kimyasal madde kullanmayın.

Teminat ve garanti.

Ürüne ilişkin teminat piyasaya sunulduğu ülkenin yasal düzenlemeleri çerçevesinde geçerlidir. Ayrıca FEIN, FEIN üretici garanti beyanına uygun bir garanti sağlar. Elektrikli el aletinizin teslimat kapsamında bu kullanma kılavuzunda tanımlanan veya şekli gösterilen aksesuarını sadece bir parçası da bulunabilir.

Uyumluluk beyanı.

CE beyanı Sadece Avrupa Birliği ve EFTA üyeleri (European Free Trade Association) ve sadece AB ve EFTA pazarları için tasarlanan ürünler için geçerlidir. Ürün AB pazarına sunulduğunda UKCA işareti geçerliliğini yitirir.

UKCA beyanı Sadece Britanya pazarı (İngiltere, Galler ve İskoçya) ve Britanya pazarı için tasarlanmış ürünler için geçerlidir. Ürün Britanya pazarına sunulduğunda CE işareti geçerliliğini yitirir.

Çevre koruma, tasfiye.

Aküleri evsel çöplerin içine atmayın!

Ambalaj malzemesi, kullanım ömrünü tamamlamış elektrikli el aletleri ve aksesuar çevre dostu geri kazanım merkezine gönderilmelidir.

Aküleri sadece deşarj olmuş durumda ve çevre koruma hükümlerine uygun olarak tasfiye yapacak bir merkeze gönderin.

Tam olarak deşarj olmamış akülerde kısa devre tehlikesini önlemek üzere bağlantı fişini yapışkan bantla izole edin.

Sadece AB ülkeleri için:

Arızalı veya kullanım ömrünü tamamlamış aküler 2006/66/AT yönetmeliği uyarınca ayrı ayrı toplanmak ve çevre dostu tasfiye için geri kazanım merkezlerine gönderilmek zorundadır.

Aksesuar seçimi (Bakınız: Sayfa 16/17).













Sadece orijinal FEIN aksesuarı kullanın. Kullandığınız aksesuar elektrikli el aleti tipi için öngörölmüş olmalıdır.

- A-1** Kesme işlemi için koruyucu kapak, Tip A
- B-1** Taşlama işlemi için koruyucu kapak, Tip B
- B-3** Kesme işlemi için koruyucu kapak
- 1-1** Kazıma diski, Tip 27
- 2-1** Kesme diski
(sadece koruyucu kapak takılı durumda kullanın)
- 3-1** Lamelli taşlama tablası
- 3-2** Fiber taşlama diskleri için bağlama tablası, fiber taşlama diskleri
(Sadece aletle birlikte teslim edilen bağlama tablası-sıkma aracı ile takılmalıdır)
- 3-3** Velcro taşlama tablası, yapışıcı zımpara kağıtları, polar zımpara malzemesi, süngerler
(uygun bir çatal anahtar kullanın)
- 4-1** Çelik telli konik fırça
- 4-2** Çelik telli çanak fırça, lamelli taşlama tekerleri
(uygun bir çatal anahtar kullanın)
- 5-1** Elmas delik açıcı
(uygun bir çatal anahtar kullanın)







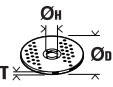

Traducerea instrucțiunilor de utilizare originale.

Simboluri, prescurtări și termeni utilizați.

Simbol, semn	Explicație
	Semn de interzicere în general. Această acțiune este interzisă.
	Nu atingeți componentele sculei electrice care se rotesc.
	Respectați instrucțiunile din textul sau schița alăturată!
	Citiți neapărat documentele alăturate precum instrucțiunile de utilizare și indicațiile de ordin general privind siguranța și protecția muncii.
	AMPShare este sistemul cu un acumulator împărțit în comun, cu ajutorul căruia puteți utiliza multe scule profesionale alimentându-le de la același acumulator.
	Înainte a acestei etape de lucru, scoateți acumulatorul de pe mașina electrică. În caz contrar pornirea accidentală a sculei electrice poate provoca leziuni.
	În timpul lucrului folosiți ochelari de protecție.
	În timpul lucrului folosiți protecție auditivă.
	În timpul lucrului folosiți mănuși de protecție.
	Manevrați întotdeauna scula electrică cu ambele mâini.
	Este interzisă utilizarea la debitare cu capote pentru șlefuit, tip B.
	Nu puneți la încărcat acumulatori defecti.
	Protejați acumulatorul împotriva căldurii, de ex., a expunerii prelungite la radiații solare, foc, împotriva murdăriei, apei și umezelii.
	O suprafață expusă atingerii este foarte fierbinte și prin aceasta, periculoasă.
	Suprafață de prindere
	Pornire
	Oprire
	blocat
	deblocat
	Informație suplimentară.
	Atenție: nu priviți către lampa aprinsă!
	Certifică conformitatea sculei electrice cu Normele Comunității Europene.

Simbol, semn	Explicație
	Certifică conformitatea sculei electrice cu directivele din Marea Britanie (Anglia, Țara Galilor, Scoția).
	Acest simbol confirmă certificarea produsului în SUA și Canada.
	Confirmă conformitatea sculei electrice cu prevederile tehnice naționale ale Uniunii Vamale Euroasiatice (Belarus, Federația Rusă, Republica Kârgâz, Kazahstan și Armenia).
	Valabil numai pentru China: Durata protecției mediului în cazul utilizării normale a produsului este de 10 ani.
 AVERTISMENT	Această indicație avertizează asupra posibilității de producere a unei situații periculoase care poate duce la accidentare.
	Simbol pentru reciclare: marchează materialele reciclabile
	Colectați separat sculele electrice și alte produse electronice și electrice scoase din uz și direcționați-le către o stație de reciclare ecologică.
	Marchează ambalaje și produse reciclabile, care trebuie colectate și evacuate separat la deșeurile.
	Tip acumulator
	Tip încărcător
	Turație mică
	Turație mare
(**)	poate conține cifre sau litere
(Ax - Zx)	Marcaj pentru scopuri interne

Simbol	Unitate de măsură internațională	Explicație
n_0	/min, min^{-1} , rpm, r/min	Turație măsurată de mers în gol
n	/min, min^{-1} , rpm, r/min	Turație
P_1	W	Putere nominală
P_2	W	Putere în sarcină
U	V	Tensiune de măsurare
f	Hz	Frecvență
$M...$	mm	Dimensiune, filet metric
T_{CHARGE}	°C	Temperatura ambiantă admisă pentru încărcare
\emptyset	mm	Diametrul unei piese rotunde
	mm	\emptyset_D =Diametru disc de șlefuire/tăiere \emptyset_H =Diametru orificiu de prindere T_{A-1} =grosime unealtă capotă A-1 T_{B-1} =grosime unealtă capotă B-1 T_{B-3} =grosime unealtă cap de protecție B-3

Simbol	Unitate de măsură internațională	Explicație
	mm	\varnothing_D =Diametru max. disc de abraziv
	mm	M=Filet flanșă de strângere l=Lungimea arborelui filetat
	mm	\varnothing_D =diametru max. perie conică din sârmă de oțel M=Filet flanșă de prindere/accesoriu
	mm	\varnothing_D =Diametru maxim perie oală M=Filet flanșă de prindere/accesoriu T=Lungime maximă sârmă
	mm	\varnothing_D =diametru max. carotă diamantată M=Filet flanșă de prindere/accesoriu
	kg	Greutate conform EPTA-Procedure 01
	kg	Greutatea sculei electrice fără acumulator și accesoriu
	kg	Greutatea acumulatorului
L_{pA}	dB(A)	Nivel presiune sonoră
L_{wA}	dB(A)	Nivel putere sonoră
L_{pCpeak}	dB	Nivel maxim putere sonoră
$K_{...}$		Incertitudine
a	m/s^2	Valoarea vibrațiilor emise conform EN 62841 (suma vectorială a trei direcții)
$a_{h,AG}$	m/s^2	Valoare medie a vibrațiilor pentru șlefuirea cu polizoare unghiulare
$a_{h,DS}$	m/s^2	Valoare medie a vibrațiilor pentru șlefuirea cu foi abrazive
	m, s, kg, A, mm, V, W, Hz, N, °C, dB, min, m/s^2	Unități de măsură de bază sau derivate din Sistemul Internațional SI.

Pentru siguranța dumneavoastră.

⚠️ AVERTISMENT Citiți toate instrucțiunile și indicațiile privind siguranța și protecția muncii. Nerespectarea instrucțiunilor și indicațiilor privind siguranța și protecția muncii poate duce la electrocutare, incendiu și/sau provoca leziuni grave.

Păstrați în vederea unei utilizări viitoare toate instrucțiunile și indicațiile privind siguranța și protecția muncii.

 Nu folosiți această sculă electrică înainte de a citi temeinic și a înțelege în întregime prezentele instrucțiuni de utilizare cât și „Instrucțiunile de ordin general privind siguranța și protecția muncii” (număr document 3 41 30 465 06 0) alăturate. Păstrați documentația amintită în vederea unei utilizări ulterioare și transmiteți-le mai departe în cazul predării sau înstrăinării sculei electrice.

Respectați deasemenea normele naționale de protecția muncii.

Destinația sculei electrice:

Polizor unghiular manual cu acumulator pentru șlefuire uscată, prelucrare cu perie de sârmă și tăierea metalului și a pietriei cu dispozitive de lucru și accesorii admise de FEIN, în mediu protejat la intemperii.

Într-un mediu cu interferențe este posibilă diminuarea calității funcționării, ca întreruperea temporară a funcționării, reducerea temporară a funcționării sau a comportamentului de funcționare conform destinației, pentru eliminarea cărora este necesară intervenția operatorului.

Scula electrică nu este destinată prelucrării materialului plastic și pentru lucrările de lustruire. Numai utilizatorul este cel ținut responsabil pentru pagubele provocate de utilizarea neconformă destinației.

Se vor respecta prevederile de ordin general privind prevenirea accidentelor și instrucțiunile de siguranță alăturate.

Indicații comune de siguranță cu privire la polizare, șlefuire cu hârtie abrazivă, lucrări cu perii de sârmă sau debitare.

Această sculă electrică se va utiliza pentru șlefuire, ca și sculă de șlefuire cu hârtie abrazivă, ca și sculă cu perie de sârmă, sculă de carotare și ca sculă de debitat. Citiți toate indicațiile de siguranță, instrucțiunile, figurile și datele pe care le obțineți cu aparatul. Dacă nu respectați toate instrucțiunile următoare, se pot produce electrocutări, incendii și/sau accidentări grave.

Această sculă electrică nu este adecvată pentru lustruire. Utilizarea pentru care această sculă electrică nu este prevăzută, pot crea situații periculoase și cauza răniri.

Nu utilizați scula electrică pentru o funcție pentru care nu a fost construită în mod explicit și pentru care nu a fost prevăzută de producător. O astfel de conversie poate conduce la pierderea controlului și răniri serioase.

Nu utilizați unelte care nu au fost prevăzute și recomandate de producător pentru această sculă electrică. Numai pentru că puteți fixa accesoriul pe scula dumneavoastră electrică, nu înseamnă că poate fi utilizată în siguranță.

Turația permisă a uneltei trebuie să fie cel puțin la fel de mare ca și turația maximă indicată a sculei electrice. O unealtă care se rotește mai repede decât este permis, se poate sparge și dezmembra.

Diametrul exterior și grosimea dispozitivului de lucru trebuie să corespundă datelor dimensionale ale sculei dumneavoastră electrice. Dispozitivele de lucru greșit dimensionate nu pot fi protejate sau controlate în suficientă măsură.

Dimensiunile de fixare a uneltei trebuie să corespundă cu dimensiunile mijloacelor de fixare ale sculei electrice. Uneltele care nu sunt fixate exact pe scula electrică se rotesc neuniform, vibrează foarte puternic și pot conduce la pierderea controlului.

Nu utilizați unelte deteriorate. Înainte de fiecare utilizare, verificați uneltele, ca de exemplu discurile de șlefuit, cu privire la ciobiri și fisuri, suportii pentru hârtie abrazivă cu privire la fisuri, uzură sau uzuri puternice datorate utilizării, perile de sârmă cu privire la sârme desfăcute sau rupte. Dacă scula electrică sau unealta cade pe jos, verificați dacă este deteriorată, sau utilizați o unealtă nedeteriorată. Dacă ați verificat și utilizat unealta, nu staționați dumneavoastră și persoanele aflate în apropiere în planul de rotație al sculei și lăsați scula să se rotească cu turația maximă, timp de un minut. Uneltele deteriorate se rup, de regulă, în acest timp.

Purtați echipament personal de protecție. Utilizați, în funcție de aplicație, o mască, protecții pentru ochi sau ochelari de protecție. Dacă se pretează, purtați o mască de praf, echipament de protecție a auzului, mănuși de protecție sau un șorț special, care nu permit să fiți lovit de particulele rezultate în urma șlefuirii și debitării.

Ochii trebuie să fie protejați de particulele proiectate, generate în timpul diferitelor aplicații. Maska de praf sau

pentru respirație trebuie să filtreze praful rezultat în urma respectivei aplicații. Dacă sunteți expus o perioadă îndelungată unui nivel ridicat de zgomot, vă poate fi afectat auzul.

Aveți grijă ca celelalte persoane să păstreze o distanță sigură față de sectorul dumneavoastră de lucru. Oricine pătrunde în sectorul de lucru trebuie să poarte echipament personal de protecție. Fragmente din piesa de lucru sau din dispozitivele rupte pot zbura necontrolat și provoca răniri chiar în afara sectorului direct de lucru.

Apucați scula electrică numai de suprafețele de apucare izolate, atunci când executați lucrări la care unealta poate atinge cabluri electrice mascate.

Contactul cu un cablu aflat sub tensiune poate pune sub tensiune și piesele metalice ale aparatului și provoca o electrocutare.

Nu puneți niciodată jos scula electrică înainte ca accesoriul să se fi oprit complet. Accesoriul care se rotește poate ajunge în contact cu suprafața de sprijin, fapt care vă poate face să pierdeți controlul asupra sculei electrice.

Nu lăsați scula electrică să funcționeze în timp ce o transportați. În urma unui contact accidental cu accesoriul care se rotește, acesta vă poate prinde îmbrăcămintea și chiar pătrunde în corpul dumneavoastră.

Curățați regulat fantele de aerisire ale sculei dumneavoastră electrice. Ventilatorul motorului atrage praf în carcasă iar acumularea puternică de pulberi metalice poate provoca pericole electrice.

Nu folosiți scula electrică în imediata apropiere a materialelor inflamabile. Scânteile pot aprinde aceste materiale.

Nu folosiți accesorii care necesită agenți de răcire lichizi. Folosirea apei sau a altor agenți de răcire lichizi poate duce la electrocutare.

Recul și avertismente corespunzătoare

Recul este reacția bruscă din cauza unei unelte care se agață sau blochează, ca de ex. discuri de șlefuit, oale de șlefuit, perii de sârmă etc. Agățarea sau blocarea conduce la oprirea bruscă a uneltei aflate în mișcare de rotație. Astfel, scula electrică scăpată de sub control este accelerată în sens opus sensului de rotație al sculei, în locul blocării.

În cazul în care un disc de polizare se agață sau blochează în piesă, marginea discului, care pătrunde în piesă, se poate agăța, iar discul poate ieși din spațiul de prelucrare sau poate provoca un recul. Discul de polizare se va deplasa spre operator sau în sens opus acestuia, în funcție de sensul de rotație al discului în locul de blocare. În acest caz, discurile de șlefuit se pot și rupe.

Recul este efectul utilizării greșite sau eronate a sculei electrice și/sau condițiilor de lucru neadecvate. Acesta poate fi evitat prin măsuri de siguranță adecvate, în modul descris în continuare.

Țineți bine scula electrică și aduceți-vă corpul și brațele într-o poziție în care să puteți controla forțele de recul. Folosiți întotdeauna o mână suplimentară, în caz că acesta există, pentru a avea un control maxim asupra forțelor de recul sau a momentelor de reacție la turații înalte. Operatorul poate stăpâni forțele de recul și de reacție prin măsuri preventive adecvate.

Nu apropiați niciodată mâna de accesoriile aflate în mișcare de rotație. În caz de recul accesoriul se poate deplasa peste mâna dumneavoastră.

Evitați să staționați cu corpul în zona de mișcare a sculei electrice în caz de recul. Reculul proiectează scula electrică într-o direcție opusă mișcării discului de șlefuit din punctul de blocare.

Lucrați deosebit de atent în zonele de colț, la muchiile ascuțite etc. Împiedicați lovirea uneltelor de piesă și blocarea acestora. Unealta aflată în mișcare de rotație înclină să se blocheze în colțuri, muchii ascuțite sau atunci când este respinsă. Acest lucru conduce la pierderea controlului sau recul.

Nu utilizați o lamă cu lanț pentru tăierea lemnului, discuri de debitare diamantate segmentate cu o distanță între segmente mai mare de 10 mm și nu utilizați discuri de debitat danturate. Astfel de unelte provoacă frecvent recul și pierderea controlului.

Avertismente speciale privind șlefuirea și tăierea

Folosiți numai corpuri abrazive admise pentru scula dumneavoastră electrică și o apărătoare de protecție prevăzută pentru aceste corpuri abrazive. Corpurile abrazive care nu sunt prevăzute pentru această sculă electrică nu pot fi acoperite și protejate suficient, fiind nesigure.

Discurile de șlefuire cu degajare trebuie să fie astfel montate, încât suprafața lor de șlefuire să nu depășească planul marginii apărătoarei de protecție. Un disc de șlefuire montat necorespunzător, care depășește planul marginii apărătoarei de protecție, nu va fi acoperit în suficientă măsură.

Apărătoarea de protecție trebuie să fie bine montată pe scula electrică și, pentru un maxim de siguranță, să fie astfel reglată încât numai o o porțiune infimă din corpul abraziv să rămână neacoperită în partea dinspre operator. Apărătoarea de protecție are rolul de a proteja operatorul de fragmentele desprinse din corpul abraziv, de contactul accidental cu acesta cât și scântelele degajate, care i-ar putea aprinde îmbrăcămintea.

Corpurile abrazive trebuie folosite numai pentru posibilitățile de utilizare recomandate. De exemplu: nu șlefuiți cu partea laterală a unui disc de tăiere. Discurile de tăiere sunt destinate îndepărtării de material cu marginea discului. Exercițarea unei forțe laterale asupra acestui corp abraziv poate duce la ruperea sa.

Folosiți întotdeauna flanșe de prindere nedeteriorate având dimensiuni și forme corespunzătoare discului de șlefuit ales de dumneavoastră. Flanșele adecvate sprijină discul de șlefuit diminuând astfel pericolul ruperii acestuia. Flanșele pentru discuri de tăiere pot fi diferite față de flanșele pentru alte discuri de șlefuit.

Nu utilizați discuri de șlefuit uzate, de la scule electrice mai mari. Un disc de șlefuit pentru scule electrice mai mari nu este conceput pentru turațiile ridicate ale sculelor electrice mai mici și se poate sparge.

La utilizarea discurilor cu dublu scop, utilizați întotdeauna scutul adecvat pentru aplicația respectivă. Neutilizarea scutului corect poate conduce la neîndeplinirea rolului de protecție și poate avea ca urmare răniri grave.

Alte avertismente speciale privind tăierea

Evitați blocarea discului de tăiere sau o apăsare prea puternică. Nu executați tăieri exagerat de adânci. ○ supraîncărcare a discului de tăiere mărește solicitarea acestuia și tendința sa de a devia, de a se răsuși în piesa de lucru sau de a se bloca, apărând astfel posibilitatea unui recul sau a ruperii corpului abraziv.

Evitați zona din fața și din spatele discului de tăiere care se rotește. Dacă deplasați discul de tăiere în piesa de lucru în direcție opusă dumneavoastră, în caz de recul, scula electrică împreună cu discul care se rotește pot fi proiectate direct spre dumneavoastră.

Dacă discurile de tăiere se blochează sau dacă întrerupeți lucrul, deconectați scula electrică și nu o mișcați până când discul se oprește complet. Nu încercați niciodată să extrageți discul de tăiere din tăietură, altfel se poate produce un recul. Stabiliți și îndepărtați cauza blocării discului.

Nu reporniți niciodată scula electrică cât timp aceasta se mai află încă în piesa de lucru. Lăsați discul de tăiere să atingă turația nominală și numai după aceea continuați să tăiați cu precauție. În caz contrar discul se poate agăța, sări afară din piesa de lucru sau provoca recul.

Sprijiniți plăcile sau piesele mari, în așa fel încât să se reducă riscul de recul datorită unui disc de debitare blocat. Piesele mari se pot îndoi datorită masei proprii. Piesa trebuie sprijinită pe ambele părți ale discului, atât în apropierea liniei de debitare, cât și la margini.

Fiți extrem de atenți în cazul „tăierii de cavitații“ în pereți deja existenți sau în alte sectoare fără vizibilitate. La penetrarea în sectorul vizat, discul de tăiere poate cauza recul dacă nimereste în conducte de gaz sau de apă, conductori electrici sau alte obiecte.

Nu executați debitări curbe. Suprasolicitarea discului de debitat crește uzura și predispoziția la blocare sau gripare și astfel posibilitatea de apariție a unui recul sau spargerii sculei, ceea ce poate avea ca urmare răniri grave.

Avertismente speciale privind șlefuirea cu hârtie abrazivă

Utilizați discuri abrazive cu dimensiunea corectă și urmați instrucțiunile producătorului cu privire la alegerea discurilor abrazive. Discurile abrazive care ies în afară față de oalele de șlefuit, pot conduce la răniri precum și la blocarea, ruperea discurilor abrazive sau la recul.

Avertismente speciale privind lucrul cu periele de sârmă

Țineți seama de faptul că peria de sârmă pierde bucăți de sârmă chiar în timpul utilizării obișnuite. Nu suprasolicitați firele de sârmă printr-o apăsare prea puternică. Bucățile de sârmă desprinse pot pătrunde cu ușurință prin îmbrăcămintea subțire și/sau în piele.

Dacă se recomandă o apărătoare de protecție, împiedicați contactul dintre apărătoarea de protecție și peria de sârmă. Discurile-perie și periele-oală își pot mări diametrul sub acțiunea presiunii de apăsare și a forțelor centrifuge.

Alte instrucțiuni de siguranță

Nu utilizați scule electrice deteriorate. Înainte de fiecare utilizare a sculei electrice, verificați carcasa și alte componente cu privire la daune, ca de exemplu fisuri și rupturi.

La polizarea tablelor subțiri sau a altor structuri care vibrează, cu suprafață mare, luați măsuri adecvate, ca de exemplu utilizarea unor covorașe de amortizare grele, flexibile. În caz contrar, emisiile de zgomot totale pot fi mult mai mari decât valorile pentru emisiile de zgomot indicate pentru scula electrică. Țineți cont de creșterea emisiilor de zgomot și pentru evaluarea riscurilor solicitării fonice și pentru alegerea unor antifoane adecvate.

Utilizați straturi intermediare elastice conform indicațiilor producătorului, când acestea sunt livrate împreună cu unealta de șlefuit.

Asigurați-vă că accesoriile sunt montate conform indicațiilor producătorului. Accesoriile montate trebuie să se poată roti liber. Accesoriile montate greșit se pot desprinde în timpul lucrului și pot fi avzârlite în exterior.

Manevrați cu grijă corpurile abrazive și păstrați-le conform indicațiilor producătorului. Corpurile abrazive deteriorate se pot fisura și sparge în timpul lucrului.

Utilizați numai discuri diamantate segmentate cu unghi de tăiere negativ.

În cazul utilizării accesoriilor cu gaură filetată, aveți grijă ca aceasta să aibă o lungime corespunzătoare lungimii arborelui sculei electrice. Filetul din interiorul accesoriului trebuie să se potrivească cu filetul arborelui sculei electrice. Accesoriile montate greșit se pot desprinde în timpul funcționării și provoca leziuni.

Țineți cont de riscurile generate de utilizarea scuturilor de protecție greșite.

- În cazul utilizării unui scut de protecție tip A pentru polizare laterală, scutul de protecție și piesa se pot perturba reciproc, ceea ce poate avea ca efect un control insuficient.
- La utilizarea unui scut de protecție tip B pentru debitare, cu discuri de debitat armate, există un risc crescut de expunere la scânteele și particulele proiectate în urma debitării precum și la bucățile de disc de debitat, în cazul ruperii discului.

- La utilizarea unui scut de protecție tip A sau tip B pentru debitare sau polizare laterală în betron sau zidărie, există un risc crescut de explozie din cauza prafului și de pierdere a controlului, cu recul.
- La utilizarea unui scut de protecție de tip A sau tip B cu o perie taler, care este mai groasă decât s-a specificat, sârmele pot lovi scutul, ceea ce poate avea ca efect ruperea sârmelor.

La utilizarea unor discuri de polizat și debitat combinate, trebuie utilizat scutul de protecție pentru debitare (tip A).

Nu îndreptați scula electrică spre dumneavoastră, spre alte persoane sau animale. Există pericol de rănire din cauza accesoriilor ascuțite sau fierbinți.

Aveți grijă la conductorii electrici ascunși, conductele de gaz și de apă ascunse. Înainte de a începe lucrul controlați, de ex. cu un detector de metale, sectorul de lucru.

Folosiți o instalație staționară de aspirare și curățați frecvent prin suflare fantele de aerisire. În cazul unor condiții de utilizare extreme, în timpul prelucrării metalelor se poate depune praf bun conducător electric în interiorul sculei electrice. Izolația de protecție a sculei electrice poate fi afectată.

Este interzisă înșurubarea sau nituirea de plăcuțe și embleme pe scula electrică. O izolație deteriorată nu oferă protecție împotriva electrocutării.

Lucrați întotdeauna cu mânerul suplimentar montat. Mânerul suplimentar asigură o ghidare sigură a sculei electrice.

Nu priviți niciodată de la distanțe mici în lumina lămpii sculei electrice. Nu îndreptați niciodată lumina lămpii spre ochii altor persoane, aflate în preajmă. Radiația emisă de sursa de lumină poate fi dăunătoare pentru ochi.

După prelucrarea materialelor care conțin ipsos: curățați orificiile de aerisire ale sculei electrice și ale elementului de comutare cu aer comprimat uscat și fără ulei. În caz contrar, în carcasa sculei electrice și pe elementul de comutare se poate depune praf care conține ipsos și care, datorită umidității aerului, se poate întări. Aceasta poate cauza deteriorări ale mecanismului de comutare.

Utilizarea și manevrarea acumulatorului (pachetului de acumulatori).

Aceste instrucțiuni de siguranță sunt valabile pentru acumulatorii Li-Ion FEIN AMP-Share de 18 V.

Folosiți acumulatorul numai la produsele partenerilor AMPShare. Acumulatorii de 18 V marcați AMPShare sunt în totalitate compatibili cu următoarele produse:

- toate produsele sistemului FEIN AMPShare de 18 V
- toate produsele de 18 V ale partenerilor AMPShare.

În cazul utilizării și încărcării acumulatorilor neadecvați, defecti, reparați sau modificați, contrafăcuți și de proveniență străină există pericol de incendii și/sau explozii.

Țineți seama de recomandarea privind acumulatorul din instrucțiunile de utilizare ale produsului dumneavoastră. Numai astfel acumulatorul și produsul vor putea fi folosite fără pericol iar acumulatorii vor fi protejați împotriva suprasolicității periculoase.

Încărcați acumulatorii numai cu încărcătoare recomandate de FEIN sau de către un partener AMPShare. Dacă un încărcător destinat unui anumit tip de acumulatori este utilizat pentru alți acumulatori, există pericol de incendiu.

Acumulatorul este parțial încărcat la livrare. Pentru garantarea performanței optime a acumulatorului, înainte de prima utilizare, încărcăți complet acumulatorul în încărcător.

Păstrați acumulatorii la loc inaccesibil copiilor.

Nu este permisă dezamblarea, deschiderea sau fărâmarea acumulatorilor. Nu supuneți acumulatorii unor șocuri mecanice. În cazul deteriorării și utilizării neconforme a acumulatorului, acesta poate degaja vapori toxici și din el se pot scurge lichide nocive. Vaporii pot irita căile respiratorii. Lichidul scurs din acumulator poate provoca iritații sau arsuri ale pielii.

În cazul în care pielea intră în contact cu lichidul din acumulator, clătiți locul imediat cu multă apă. În cazul în care lichidul din acumulator pătrunde în ochi, spălați-vă ochii cu apă curată și consultați neîntârziat un medic!

În cazul în care lichidul din acumulator a udat obiectele învecinate, verificați piesele respective. Evitați contactul cu pielea purtând mănuși de protecție. Curățați piesele umezite cu un prosop de hârtie uscat sau eventual schimbați aceste piese. Vaporii degajați pot irita căile respiratorii. Lichidul scurs din acumulator poate provoca iritații sau arsuri ale pielii.

Nu scurtcircuitați acumulatorul. Feriți un acumulator nefolosit de clame de birou, monede, chei, cuie, șuruburi sau alte obiecte metalice mici care ar putea cauza șuntarea bornelor de contact. Un scurtcircuit între bornele acumulatorului poate provoca arsuri sau incendii.

Acumulatorul se poate deteriora în urma contactului cu obiecte ascuțite ca de ex. cuie sau șurubelnițe sau prin acțiunea unei forțe exterioare. Se poate produce un scurtcircuit intern iar acumulatorul s poate aprinde, scoate fum, exploda sau supraîncălzi.

Nu efectuați niciodată întreținerea unor acumulatori deteriorați. Orice lucrare de întreținere a acumulatorilor se va face numai de către producător sau de către ateliere de service împuternicite de acesta.



Protejați acumulatorul împotriva căldurii, de ex. feriți-l de expunerea îndelungată la radiații solare, foc, murdărie, apă și umezeală. Există pericol de explozie și scurtcircuit.



Folosiți și depozitați acumulatorul numai la o temperatură ambiantă între -20 °C și +50 °C. Nu lăsați de ex. vara acumulatorul în autovehicul. La temperaturi < 0 °C, din cauze specifice aparatului, se poate produce o diminuare a performanței.

Încărcați acumulatorul numai la temperaturi ambiante între 0 °C și +35 °C. Încărcați acumulatorul cu mufă USB numai prin intermediul acesteia, la temperaturi ambiante cuprinse între +10 °C și +35 °C. Dacă se încarcă acumulatorul la temperaturi situate în afara domeniului admis, acumulatorul se poate defecta sau poate crește pericolul de incendiu.

Manevrați cu grijă acumulatorii descărcați. Acumulatorii reprezintă o sursă de pericol deoarece ei pot provoca un curent foarte mare de scurtcircuit. Chiar dacă acumulatorii Li-Ion sunt aparent descărcați, aceștia nu se descarcă de fapt niciodată complet.

Nu cufundați acumulatorul în lichide, precum saramură, apă sau băuturi. Contactul cu lichide poate duce la defectarea acumulatorului. Aceasta poate produce degajarea de căldură, fum, aprinderea sau explozia acumulatorului. Nu mai folosiți în continuare acumulatorul și adresați-vă unui centru de asistență post-vânzare autorizat de FEIN.

Nu folosiți un acumulator deteriorat. Trebuie să încetați imediat utilizarea unui acumulator de îndată ce acesta prezintă caracteristici anormale, ca de exemplu apariția unui miros, căldură, decolorare sau deformare. În cazul în care se continuă totuși utilizarea, acumulatorul se poate încălzi și degaja fum, se poate aprinde sau exploda.

Nu deschideți, nu striviți, nu supraîncălziți sau nu ardeți acumulatorul. În cazul nerespectării acestor instrucțiuni există pericol de arsuri și incendiu. Urmați indicațiile producătorului.

Stingeți acumulatorii Li-Ion care ard cu apă, nisip sau pătură ignifugă antifoc.

Evitați loviturile/influențele fizice. Loviturile și pătrunderea unor obiecte pot deteriora acumulatorii. Acestea pot duce la scurgeri de lichid, degajare de căldură, fum, aprinderea sau explozia acumulatorului.

Nu încărcați niciodată nesupravegheat, peste noapte, acumulatorul. În cazul nerespectării acestei instrucțiuni poate exista pericol de incendiu și explozie.

Extrageți acumulatorul din ambalajul său original numai când acesta urmează a fi folosit.

Demontați acumulatorul din scula electrică numai după ce ați deconectat-o.

Înainte de un intervenții asupra sculei electrice scoateți acumulatorul din aceasta. Dacă scula electrică începe să funcționeze fără a fi supravegheată, există pericol de rănire.

Protejați acumulatorul împotriva umezelii și a apei. Curățați cu o cârpă curată și uscată bornele acumulatorului și racordurile sculei electrice dacă acestea sunt murdare.

Scoateți acumulatorul din scula electrică înaintea transportului și depozitării.

Respectați indicațiile privind siguranța din instrucțiunile de utilizare ale încărcătoarelor FEIN sau ale partenerilor AMPShare.

Valori pentru nivelul de vibrații și emisii de zgomot

Valorile pentru nivelul de vibrații și emisii de zgomot indicate în acest manual corespund procesului de măsurare conform EN 62841 și pot fi utilizate pentru compararea sculelor electrice între ele. Ele se pretează și pentru o evaluare rapidă a solicitării sonore și prin vibrații.

 Valorile pentru nivelul de vibrații și emisii de zgomot reprezintă aplicațiile principale ale sculei electrice.

Dacă, însă, scula electrică este utilizată pentru alte aplicații, cu alte unelte sau cu întreținere insuficientă, valorile totale ale vibrațiilor și valorile emisiilor de zgomote pot fi diferite. Acest lucru poate crește semnificativ solicitarea sonoră și prin vibrații, pe întreaga durată a lucrului.

Pentru aprecierea exactă a solicitării sonore și prin vibrații, ar trebui luați în considerare și timpul în care aparatul este oprit sau funcționează, dar nu este efectiv utilizat. Acest lucru poate reduce semnificativ solicitarea sonoră și prin vibrații, pe întreaga durată a lucrului.

 Stabiliți măsuri de siguranță suplimentare, pentru protejarea operatorului de efectele vibrațiilor și zgomotului, ca de exemplu: întreținerea sculei electrice și uneltelor, încălzirea mâinilor, organizarea proceselor de lucru.

Manipularea pulberilor periculoase

În timpul operațiilor de îndepărtare a materialului cu această unelță, se degajă pulberi care pot fi periculoase. Atingerea sau inhalarea anumitor pulberi ca de exemplu azbest și materiale care conțin azbest, vopsele pe bază de plumb, metale, anumite tipuri de lemn, minerale, particule de silicați provenind din materiale de construcții din piatră, solvenți, agenți de protecție a lemnului, vopsele antifouling pentru cisterne, pot provoca reacții alergice și/sau afecțiuni ale căilor respiratorii, cancer, infertilitate. Riscul generat de inhalarea acestor pulberi depinde de gradul de expunere la acestea. Folosiți o instalație de aspirare adecvată tipului de praf degajat precum și echipamente personale de protecție și asigurați o bună ventilație a locului de muncă. Nu permiteți prelucrarea materialelor care conțin azbest decât de către personal corespunzător calificat.

În condiții nefavorabile, praful de lemn și de metale ușoare, amestecurile fierbinți de praf de șlefuire și substanțe chimice se pot autoaprinde sau provoca explozii. Împiedicați zborul scânteilor în direcția recipientului colector de praf precum și încălzirea excesivă a sculei electrice și a materialului șlefuit, goliți din timp recipientul colector de praf, respectați instrucțiunile de prelucrare ale producătorului materialului respectiv cât și prescripțiile în vigoare în țara dumneavoastră cu privire la materialele de prelucrat.

Instrucțiuni de utilizare.

Protecția la repornire împiedică repornirea automată a polizorului unghiular cu acumulator după o întrerupere a curentului, de ex. după schimbarea acumulatorului. În acest caz opriiți scula electrică, îndepărtați-o de piesa de lucru și verificați accesoriul. Reporniți apoi scula electrică.

Apăsăți butonul de blocare numai atunci când motorul este oprit (vezi pagina 8).

Pentru a obține performanțe maxime, utilizați scula electrică numai cu acumulatorii FEIN ProCORE sau acumulatorii ProCORE ai partenerilor AMPShare. La utilizarea altor acumulatori, funcționalitatea poate fi limitată.

Alte instrucțiuni de deservire.

Dispozitivul de blocare a repornirii automate împiedică repornirea automată a sculei electrice în momentul introducerii acumulatorului în aceasta, în cazul în care comutatorul se află în poziția pornit.



Dacă scula electrică se oprește din funcționare fără acționarea comutatorului, aduceți comutatorul sculei electrice în poziția Oprit, scoateți acumulatorul și apoi montați-l din nou.

Manipularea acumulatorului.

Încărcați acumulatorul numai în plaja de temperaturi de 0 °C ... +35 °C (32 °F ... 95 °F). Temperatura acumulatorului trebuie să se situeze la începutul procesului de încărcare în plaja de temperaturi pentru încărcare.

Indicatorul nivelului de încărcare la acumulator (vezi pagina 13).

Nivelul de încărcare poate fi afișat de LED-urile verzi ale indicatorului nivelului de încărcare de la acumulator.

Apăsăți tasta pentru indicatorul nivelului de încărcare  sau  pentru afișarea nivelului de încărcare.

Dacă, după apăsarea tastei pentru indicatorul nivelului de încărcare nu se aprinde niciun LED, înseamnă că acumulatorul este defect și trebuie înlocuit.

Transport.

Acumulatorii li-ion se supun reglementărilor privind mărfurile periculoase. Acumulatorii pot fi transportați de utilizator pe drumurile publice, fără a avea asupra sa documente suplimentare.

În cazul expedierii de către terți (de ex.: transport aerian sau firme de curierat) se vor respecta cerințele speciale privind ambalarea și marcarea. În acest caz, pentru pregătirea coletului în vederea expedierii se va consulta un expert în bunuri periculoase.

Expediați acumulatorii numai dacă, carcasa lor este intactă. Acoperiți cu bandă adezivă bornele de contact deschise și ambalați astfel acumulatorul încât să nu se deplaseze în ambalaj. Vă rugăm să respectați și eventualele reglementări naționale de resort.

Întreținere și asistență service post-vânzări.



În cazul unor condiții de utilizare extrem de grele, la prelucrarea metalelor, în interiorul sculei electrice se poate depune praf bun conducător electric. Suflați frecvent aer comprimat uscat și fără ulei prin orificiile de aerisire în interiorul sculei electrice.

În cazul prelucrării materialelor care conțin ipsos, în interiorul sculei electrice și pe elementul de comutare se poate depune praf, care, datorită umidității aerului, se poate întări. Aceasta poate cauza deteriorări ale mecanismului de comutare. Curățați frecvent interiorul sculei electrice, suflând aer comprimat uscat, fără ulei, prin orificiile de aerisire și elementul de comutare.

Produsele care au intrat în contact cu azbestul, nu trebuie date la reparat. Eliminați produsele contaminate cu azbest conform reglementărilor în vigoare în țara dumneavoastră privind eliminarea deșeurilor care conțin azbest.

Pentru repararea sculelor electrice și accesoriilor FEIN care s-au defectat, adresați-vă atelierului dumneavoastră de asistență clienți FEIN. Adresa o găsiți pe internet la www.fein.com.

Înlocuiți etichetele și avertismentele de pe scula electrică, în cazul în care acestea s-au învechit și s-au uzat.

Găsiți lista actuală de piese de schimb pentru această sculă electrică pe internet, la www.fein.com.

Puteți schimba și singuri, dacă este necesar, următoarele piese:

accesorii, mâner suplimentar, flanșă de fixare, apărătoare de protecție

Întreținere și curățare.

Curățați ocazional fantele de aerisire și bornele acumulatorului cu o pensulă moale, curată și uscată.

– Nu folosiți substanțe chimice pentru curățarea acumulatorului.

Garanția legală de conformitate și garanția comercială.

Garanția legală de conformitate a produsului se acordă conform reglementărilor legale din țara punerii în circulație a acestuia. În plus, FEIN acordă o garanție comercială conform certificatului de garanție al producătorului FEIN.

Setul de livrare al sculei dumneavoastră electrice poate să cuprindă numai o parte a accesoriilor descrise sau ilustrate în prezentele instrucțiuni de folosire.

Declarație de conformitate.

Declarația CE este valabilă pentru țările Uniunii Europene și EFTA (European Free Trade Association) și numai pentru produsele destinate pieței UE sau EFTA. După punerea în circulație a produsului pe piața UE, marcajul UKCA își pierde valabilitatea.

Declarația UKCA este valabilă numai pentru piața britanică (Anglia, Țara Gallior și Scoția) și numai pentru produsele destinate pieței britanice. După punerea în circulație a produsului pe piața britanică, marcajul CE își pierde valabilitatea.

Protecția mediului înconjurător, eliminare.



Nu aruncați acumulatorii în gunoiul menajer!

Ambalajele, sculele electrice și accesoriile scoase din uz trebuie direcționate către o stație de reciclare ecologică. După ce mai întâi i-ați descărcat, direcționați acumulatorii către un punct de colectare a deșeurilor sortate.

În cazul în care acumulatorii nu sunt complet descărcați, ca o măsură preventivă, izolați conectorii acestuia cu bandă adezivă.

Numai pentru țările UE:

Conform Directivei europene 2006/66/CE, acumulatorii defecti sau consumați trebuie colectați separat și direcționați către o stație de reciclare ecologică.

Alegerea accesoriilor (vezi paginile 16/17).

Folosiți numai accesorii originale FEIN. Accesoriile trebuie să fie destinate tipului respectiv de sculă electrică.

A-1 Apărătoare de protecție pentru tăiere, tip A

B-1 Apărătoare de protecție pentru șlefuire, tip B

B-3 Scut pentru debitare

1-1 Disc de degroșare, tip 27

2-1 Disc de debitare

(se va utiliza numai cu scutul montat)

3-1 Disc de șlefuit lamele

3-2 Disc suport pentru discuri de șlefuit cu fibre, discuri de șlefuit cu fibre (a se monta numai cu elementul de prindere pentru disc suport din setul de livrare)

3-3 Discuri de șlefuit cu foi abrazive cu prindere tip arici, fixate prin strângere, discuri din pâslă abrazivă fixate prin strângere, bureți abrazivi (folosiți o cheie fixă potrivită)

4-1 Perie conică din sârmă de oțel

4-2 Perie oală din sârmă de oțel, discuri de șlefuit lamele























(folosiți o cheie fixă potrivită)











5-1 Carotă diamantată

(utilizați o cheie fixă adecvată)







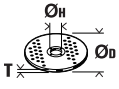

Prevod originalnog uputstva za upotrebu.

Upotrebljeni simboli, skraćenice i pojmovi.

Simbol, znak	Objašnjenje
	Znak opšte zabrane. Ova radnja je zabranjena.
	Rotirajuće delove električnog alata ne dodirivati.
	Sledite uputstva u sledećem tekstu ili grafici!
	Neizostavno čitajte priložena dokumenta kao uputstvo za rad i opšta sigurnosna upozorenja.
	AMPSHARE je zajednički sistem akumulatora sa kojim mnoge alate brojnih profesionalnih marki možete da koristite sa istim akumulatorom.
	Pre ovoga radnog zahvata ukloniti akumulator iz električnog alata. Inače postoji opasnost od povredjivanja nenamernim kretanjem električnog alata.
	Pri radu koristite zaštitu za oči.
	Pri radu koristite zaštitu za sluh.
	U radu koristite zaštitu za ruku.
	Električnim alatom uvek rukujte dvema rukama.
	Zabranjeno je sečenje sa štitnicima za brušenje, tip B.
	Ne puniti oštećene akumulatore.
	Zaštitite akumulator od toplote, npr. i od trajnog sunčevog zračenja, vatre, prljavštine, vode i vlage.
	Površina za dodirivanje je vrlo vrela i opasna.
	Područje zahvata
	Uključiti
	Isključiti
	utvrđeno
	nije utvrđeno
	Dodatna informacija.
	Paznja: Ne gledajte u zaslepljujuću lampu!
	Potvrđuje usaglašenost električnog alata sa smernicama Evropske Zajednice.

Simbol, znak	Objašnjenje
UK CA	Potvrđuje usklađenost električnog alata sa smernicama Velike Britanije (Engleska, Vels, Škotska).
 C US	Ovaj simbol potvrđuje certifikat ovoga proizvoda u SAD i Kanadi.
	Potvrđuje usklađenost električnog alata sa nacionalnim tehničkim propisima Carinske unije (Belorusija, Rusija, Kirgistan, Kazahstan i Jermenija).
	Važi samo za Kinu: Trajanje zaštite životne sredine kod normalne upotrebe proizvoda iznosi 10 godina.
 UPOZORENJE	Ovo upozorenje pokazuje moguću opasnu situaciju, koja može uticati na najozbiljnije povrede ili smrt.
 Li-Ion	Recycling-Znak: označava materijale koji se mogu reciklirati
	Prikazane električne alate i druge elektrotehničke i električne proizvode sakupljajte odvojeno i odvozite na reciklažu koja odgovara zaštiti čovekove okoline.
	Označava pakovanja i proizvode za reciklažu koje morate odvojeno sakupiti i zbrinuti.
	Tip akumulatora
	Tip punjača
	Bez broja obrtaja
	Veliki broj obrtaja
(**)	može sadržati brojeve ili slova
(Ax - Zx)	Oznaka za internu uporebu

Znak	Jedinica internacionalna	Objašnjenje
n_0	/min, min^{-1} , rpm, r/min	Nominalni broj obrtaja u praznom hodu
n	/min, min^{-1} , rpm, r/min	Područje broja obrtaja
P_1	W	Primnjena snaga
P_2	W	Predana snaga
U	V	Odredjivanje napona
f	Hz	Frekvencija
$M...$	mm	Dimenzija, metrički navoj
T_{CHARGE}	°C	Dozvoljena temperatura okruženja za vreme punjenja
\emptyset	mm	Presek nekog okruglog dela
	mm	\emptyset_D =maks. presek ploče za brušenje/presecanje \emptyset_H =Presek otvora za prihvat T_{A-1} =debljina štitnika radnog alata A-1 T_{B-1} =debljina štitnika radnog alata B-1 T_{B-3} =debljina štitnika zaštitnog pokrova B-3

Znak	Jedinica internacionalna	Objašnjenje
	mm	\varnothing_D =maks. presek diska za brušenje
	mm	M=Navoj za zateznu prirubnicu l=Dužina vretena sa navojem
	mm	\varnothing_D =maks. prečnik konusne četke od čelične žice M=navoj za steznu prirubnicu / radni alat
	mm	\varnothing_D =maks. prečnik lončaste četke M=navoj za steznu prirubnicu / radni alat T=maks. dužina žice
	mm	\varnothing_D =maks. prečnik dijamentnog rezača rupa M=navoj za steznu prirubnicu / radni alat
	kg	Težina prema EPTA-Procedure 01
	kg	Težina električnog alata bez akumulatora i umetnutog alata
	kg	Težina bez akumulatora
L_{pA}	dB(A)	Nivo zvučnog pritiska
L_{wA}	dB(A)	Brzi nivo snage
L_{pCpeak}	dB	Vršni nivo zvučnog pritiska
$K_{...}$		Nesigurnost
a	m/s^2	Emisiona vrednost vibracija je prema EN 62841 (Zbir vektora tri pravca)
$a_{h,AG}$	m/s^2	Srednja vrednost vibracija za ugaono brušenje
$a_{h,DS}$	m/s^2	Srednja vrednost vibracija za brušenje sa brusnim listom
	m, s, kg, A, mm, V, W, Hz, N, °C, dB, min, m/s^2	Bazne i izvedene jedinice iz internacionalnog sistema jedinica SI .

Za Vašu sigurnost.

⚠ UPOZORENJE Čitajte sva sigurnosna upozorenja i uputstva. Propusti kod održavanja sigurnosnih upozorenja i uputstava mogu prouzrokovati električni udar, požar i/ili teške povrede.

Čuvajte sva sigurnosna upozorenja i uputstva za budućnost.

 Ne upotrebljavajte ovaj električni alat, pre nego što temeljno ne pročitate i potpuno razumete ovo uputstvo za rad kao i priložena „Opšta sigurnosna upozorenja“ (broj spisa 3 41 30 465 06 0). Čuvajte navedenu dokumentaciju za kasniju upotrebu i predajte je kod nekog otudjenja ili davanja električnog alata.

Pazite isto tako na važeće nacionalne propise o zaštiti na radu.

Odredjivanje električnog alata:

Ručno vodjen i sa akumulatorskim pogovom ugaona brusilica za suvo brušenje, rad sa žičanim četkama i odvajanje metala i kamena sa upotrebljenim alatima i priborom u okolini zaštićenoj od vremena sa odobrenjem firme FEIN.

U okolini sa postojećim smetnjama je moguće umanjeње kvaliteta rada, kao što je povremeno ograničeno ispadanje iz rada, povremeno ograničeno umanjeње funkcije ili umanjeње uslova rada u odnosu na to kako treba, za čije uklanjanje je potrebno angažovanje radnika.

Električni alat nije namenjen za obradu plastika i za radove poliranja. Za štete nastale nenamenskom upotrebom odgovara isključivo korisnik.

Treba se pridržavati opšte prihvaćenih propisa o sprečavanju nesreća i priloženih bezbednosnih napomena.

Zajedničke bezbednosne napomene za brušenje, brušenje brusnim papirom, radove sa žičanim četkama ili rezo brušenje

Ovaj električni alat se treba koristiti kao brusilica, brusilica sa brusnim papirom, žičana četka, rezač rupa ili reza brusilica. Pročitajte sve bezbednosne napomene, uputstva, ilustracije i podatke koje ste dobili sa uređajem. U slučaju nepridravanja svih sledećih uputstava može da dođe do električnog udara, požara i/ili teških povreda.

Ovaj električni alat nije pogodan za poliranje. Upotrebe za koje električni alat nije predviđen, mogu prouzrokovati opasnosti i povrede.

Ne koristite električni alat za funkciju za koju on nije izričito konstruisan i koju je predvidio njegov proizvođač. Takav prepravak može da uzrokuje gubitak kontrole i najteže telesne povrede.

Ne koristite radni alat koji proizvođač nije specijalno predvidio i odobrio za ovaj električni alat. Sama činjenica da pribor možete da pričvrstite na električni alat ne garantuje bezbednu upotrebu.

Dozvoljena rotaciona brzina radnog alata mora biti najmanje kao maksimalna rotaciona brzina navedena na električnom alatu. Radni alat koji se okreće brže nego što je dozvoljeno može da se slomi i razleti.

Spoljni presek i debljina upotrebljenog električnog alata moraju odgovarati gabaritima Vašeg električnog alata. Pogrešno izmereni upotrebljeni električni alati ne mogu se dovoljno zaštititi ili kontrolisati.

Dimenzije za pričvršćivanje radnog alata moraju da pristaju dimenzijama sredstva za pričvršćivanje električnog alata. Radni alati koji se ne pričvrste precizno na električni alat okreću se nejednoliko, veoma jako vibriraju i mogu da uzrokuju gubitak kontrole.

Ne koristite oštećene radne alate. Pre svake upotrebe proverite radne alate kao što su brusne ploče na procepe i pukotine, brusne tanjire na pukotine, trošenje ili jako habanje, žičane četke na otpuštene ili slomljene žice. Ako električni alat ili radni alat padne na pod, proverite da li je oštećen ili koristite neoštećen radni alat. Nakon kontrole i upotrebe radnog alata vi i druga lica koja se nalaze u blizini ne približavajte se ravni rotacionog radnog alata i pustite uređaj da radi jedan minut sa maksimalnom rotacionom brzinom. Oštećeni radni alati obično se lome tokom tog vremena testiranja.

Nosite ličnu zaštitnu opremu. Zavisno od primene, koristite štitnik celog lica, štitnik očiju ili zaštitne naočare. Ako je primereno, nosite masku protiv prašine, štitnik sluha, zaštitne rukavice i specijalnu kecelju koja će da vas štiti od malih čestica od brušenja i materijala. Oči treba zaštititi od razletelih stranih tela koja nastaju tokom raznih primena. Maska protiv prašine i respirator moraju da filtriraju prašinu koja nastaje za vreme primene. Ako ste duže vreme izloženi velikoj buci, možete da pretrpate gubitak sluha.

Pazite kod drugih osoba na sigurno rastojanje do vašeg područja rada. Svako ko udje u područje rada, mora nositi ličnu zaštitnu opremu. Odlomljeni komadi radnog komada ili polomljenog upotrebljenog alata mogu odleteti i prouzrokovati povrede i izvan direktnog radnog područja.

Držite električni alat samo za izolovane površine za držanje kada izvodite radove kod kojih radni alat može da udari u sakrivene električne vodove. Kontakt sa vodom pod naponom može da izloži naponu i metalne delove uređaja i da uzrokuje električni udar.

Ne ostavljajte nikada električni alat pre nego što se je upotrebljeni alat potpuno umirio. Upotrebljeni alat koji se okreće može dospeti u kontakt sa površinom za odlaganje, kada možete izgubiti kontrolu nad električnim alatom.

Ne dopustite da električni alat radi, dok ga nosite. Vaše odelo može biti zahvaćeno slučajnim kontaktom sa upotrebljenim alatom koji se okreće i upotrebljeni alat može povrediti Vaše telo.

Čistite redovno proreze za vazduh Vašeg električnog alata. Motorna duvaljka vuče prašinu u kućište i dosta sakupljene metalne prašine može prouzrokovati električnu opasnost.

Ne koristite električni alat u blizini zapaljivih materijala. Iskre bi mogle da zapale te materijale.

Ne upotrebljavajte nikakve alate koji traže tečno rashladno sredstvo. Upotreba vode ili drugih tečnih rashladnih sredstava može uticati na električni udar.

Povratan udarac i odgovarajuće uputstva sa upozorenjima

Povratni udarac je iznenadna reakcija zbog blokirano ili zaglavljeno rotaciono radno alata kao što su brusna ploča, brusni tanjir, žičana četka itd. Zaglavljivanje ili blokiranje uzrokuje iznenadno zaustavljanje rotaciono radno alata. Time se nekontrolisani električni alat ubrzava u smeru okretanja radno alata na mestu blokiranja. Ako se npr. brusna ploča zaglavi ili blokira u obratku, ivica brusne ploče koja se ureže u obradak može da se zaglavi i time slomi brusnu ploču ili uzrokuje povratni udarac. Brusna ploča tada se pomera prema rukovaocu ili od njega, zavisno od smera okretanja ploče na mestu blokiranja. Pri tome mogu da se slome i brusne ploče. Povratni udarac je posledica pogrešne upotrebe električnog alata i/ili pogrešnih radnih uslova. Moguće ga je sprečiti prikladnim merama predostrožnosti koje su opisane u nastavku.

Držite električni alat dobro i čvrsto i dovedite Vaše telo i vaše šake u poziciju, u kojoj možete prihvatiti sile povratnog udarca. Koristite uvek dodatnu dršku, ako postoji, da bi imali najbolju moguću kontrolu nad silama povratnog udarca ili nad reakcionim momentima pri većim obrtajima. Osoba koja radi može pogodnim merama opreza savladati sile povratnog udarca i sile reakcije.

Ne dovodite Vašu ruku nikada u blizinu upotrebljenih alata koji se okreću. Upotrebljeni alat može se pokrenuti preko Vaše šake pri povratnom udarcu.

Izbegavajte sa Vašim telom područje, u koje se električni alat kreće pri povratnom udarcu. Povratni udarac tera električni alat u pravcu suprotnom od pokretanja brusne ploče na strani blokade.

Radite veoma oprezno na području uglova, oštih ivica itd. Sprečite da se radni alati odbiju od obratka i zaglave se. Rotacioni radni alat na uglovima, oštirim ivicama ili ako se odbije sklon je da se zaglavi. To uzrokuje gubitak kontrole ili povratni udarac.

Ne koristite list lančane testere za rezanje drva, ne koristite segmentiranu dijamantnu reznu ploču sa razmakom segmenata većim od 10 mm i ne koristite nazubljeni list testere. Takvi radni alati često uzrokuju povratni udarac i gubitak kontrole.

Posebna uputstva sa upozorenjem za brušenje i brušenje sa presecanjem

Upotrebljavajte isključito brusne alate koji su dozvoljeni za Vaš električni alat i zaštitnu haubu predviđenu za ove brusne alate. Brusni alati koji nisu predviđeni za električni alat, ne mogu se dovoljno zaštititi i nesigurni su.

Savijene na lakat busne ploče moraju tako da se montiraju, da njena brusna površina ne izlazi napolje iznad ravni ivice zaštitne haube. Jedna nestručno montirana brusna ploča koja izlazi napolje preko ravni ivice zaštitne haube, ne može se dovoljno zaštititi.

Zaštitna hauba mora sigurno da se namesti na električnom alatu i tako obezbedi najveću dimenziju sigurnosti, što će najmanji mogući deo brusnog tela otvoreno pokazivati na radnika. Zaštitna hauba pomaže da zaštiti radnika od lomljenih komada, slučajnog kontakta sa brusnim telom kao i varnicama koje mogu zapaliti odelo.

Brusni alati smeju se koristiti samo za preporučene mogućnosti upotrebe. Naprimer: **Ne brusite nikada sa bočnom stranom ploče za presecanje.** Ploče za presecanje su određene za obradu materijala sa ivicom ploče. Bočno delovanje sile na brusne alate može iz prelomiti.

Upotrebljavajte uvek neoštećenu zateznu prirubnicu sa pravom veličinom i oblikom za brusnu ploču koju ste izabrali. Pogodna prirubnica štiti brusnu ploču i smanjuje tako opasnost od loma brusne ploče. Prirubnice za ploče za presecanje mogu se razlikovati od prirubnica za druge brusne ploče.

Ne koristite istrošene brusne ploče većih električnih alata. Brusna ploča za veće električne alate nije konstruirana za veće rotacione brzine manjih električnih alata i može da se slomi.

Kod upotrebe ploča za dve svrhe uvek koristite prikladni štitnik za potrebnu primenu. Nekorišćenje potrebnog štitnika potrebna zaštita može da zakaže i da to uzrokuje teške povrede.

Dalja posebna uputstva sa upozorenjem za ploče za presecanje

Izbegavajte blokiranje ploče za presecanje ili prevelik pritisak. Ne izvodite prekomerno duboke preseke. Preopterećenje ploče za presecanje povećava njeno opterećenje i podložnost za iskretanje ili blokiranje a time i mogućnost povratnog udarca ili loma brusnog alata.

Izbegavajte područje ispred i iza ploče za presecanje koja se okreće. Ako ploču za presecanje u radnom komadu pokrećete od sebe, može u slučaju povratnog udarca električni alat sa pločom koja se okreće direktno biti izbačena na Vas.

Ako ploča za presecanje zaglavljuje ili prekidate rad, isključite električni alat i držite ga mirno, dok se ploča ne umiri. Ne pokušavajte nikada da ploču za presecanje koja se još okreće izvadite iz reza, jer može uslediti povratni udarac. Pronadjite i uklonite uzrok zaglavlivanja.

Ne uključujte električni alat ponovo, dokle god se nalazi u radnom komadu. Pustite da ploča za presecanje prvo dostigne svoje pune obrtaje, pre nego što oprezno nastavite sečenje. U drugom slučaju može ploča zakačiti, iskočiti iz radnog komada ili prouzrokovati povratni udarac.

Poduprite ploče ili velike obratke da biste smanjili rizik od povratnog udarca zbog zaglavljene rezne ploče. Veliki obraci se mogu savinuti pod vlastitom težinom. Obradak mora da se podupre na obe strane ploče, kako u blizini linije rezanja, tako i na ivici.

Budite posebno oprezni kod „sečenja džepova“ u postojeće zidove ili druga nevidljiva područja. Ubačena ploča za presecanje može kod presecanja gasovoda ili vodovoda, električnih vodova ili drugih objekata prouzrokovati povratni udar.

Ne izvodite rezove po krivi. Preopterećenje rezne ploče povećanja njezino naprezanje i sklonost savijanju ili blokiranju i time mogućnost povratnog udarca ili loma brusnog tela, što može da uzrokuje teške povrede.

Posebna uputstva sa upozorenjem za brušenje brusnim papirom

Koristite brusne listove prave veličine i sledite uputstva proizvođača o izboru brusnih listova. Brusni listovi koji strše preko brusnog tanjira mogu da uzrokuju povrede i zaglavlivanje, kidanje brusnih listova ili povratni udarac.

Posebna uputstva sa upozorenjem za rad sa žičanim četkama

Obratite pažnju da žičana četka i za vreme uobičajene upotrebe gubi komade žice. Ne preopterećujte žice suviše velikim pritiskom. Komadi žice koji se razleću mogu vrlo lako prodrati kroz tanko odelo i/ili kožu.

Ako se preporučuje zaštitna hauba, sprečite da se zaštitna hauba i žičana četka mogu dodirivati. Tanjiraste i lončaste četke mogu pritisakivanjem i centrifugalnom silom uvećati svoj presek.

Dalja sigurnosna uputstva

Ne koristite oštećeni električni alat. Pre svake upotrebe električnog alata proverite da li postoje oštećenja na kućištu i drugim komponentama kao što su pukotine ili lomovi.

Kod brušenja tanke metalne ploče ili drugih lako vibracionih struktura sa velikom površinom preduzmite primerene mere, kao što su, na primer, upotreba teških, fleksibilnih prostirki za prigušivanje. U suprotnom može da se pojavi mnogo veća ukupna emisija buke od navedene emisije buke električnog alata. Vodite računa o povećanoj emisiji buke i kod procene rizika izloženosti buci i kod izbora primerene zaštite sluha.

Koristite elastične umetke prema uputstvu proizvođača ako se oni isporučuju zajedno sa brusnim telom.

Uverite se da umetnuti alati budu montirani prema uputstvima proizvođača. Montirani upotrebljeni alati moraju slobodno da se okreću. Pogrešno montirani umetnuti alati mogu se u radu odvrnuti i izleteti napolje.

Rukujte sa brusnim telima pažljivo i čuvajte ih prema uputstvima proizvođača. Oštećena brusna tela mogu dobiti riseve i pritom se raspući.

Koristite samo segmentirane dijamantne ploče sa negativnim uglom rezanja.

Pazite pri upotrebi umetnutih alata sa umetnutim navojem na to, da je navoj u umetnutom alatu dovoljno dugačak, da bi prihvatio dužinu vretena električnog alata. Navoj u umetnutom alatu mora da odgovara navoju na vretenu. Pogrešno montirani umetnuti alati mogu se odvrnuti za vreme rada i prouzrokovati nesreću.

Pazite na rizike od upotrebe pogrešnih štitnika.

- Prilikom upotrebe štitnika tipa A za brušenje strana štitnik i obradak mogu međusobno da se ometaju, što uzrokuje nedovoljnu kontrolu.
- Prilikom upotrebe štitnika tipa B za rezno brušenje pomoću kompozitnih reznih ploča postoji povećani rizik od izlaganja izbačenim iskrama i česticama od brušenja te odlomljenim komadima brusne ploče u slučaju loma brusne ploče.
- Prilikom upotrebe štitnika tipa A ili tipa B za rezno ili bočno brušenje u betonu ili zidu postoji povećani rizik zbog izlaganja prašini i gubitka kontrole sa povratnim udarcem kao posledicom.
- Prilikom upotrebe štitnika tipa A ili tipa B pomoću tanjiraste četke koja je deblja od maksimalno definisane, žice mogu da udaraju po štitniku i to može da uzrokuje lom žica.

Prilikom upotrebe kombinovanih brusnih i reznih ploča mora da se koristi štitnik za rezanje (tipa A).

Ne upravljajte električni alat na sebe samog, druge osobe ili životinje. Postoji opasnost od povrede usled oštih ili vrelih upotrebljenih alata.

Pazite na skrivene postavljene električne vodove, gasovode i vodovodne cevi. Konrolišite pre početka rada radno područje na primer sa nekim uređajem za potragu metala.

Upotrebljavajte stacionarni uređaj za usisavanje i izdubavajte često proreze za ventilaciju. Kod ekstremnih uslova upotrebe može se kod obrade metala taložiti leteća prašina u unutrašnjosti električnog alata. Zaštitna izolacija električnog alata može se oštetiti.

Zabranjeno je zavrtati tablice i znake na električni alat ili ih nitovati. Oštećena izolacija ne pruža neku zaštitu protiv električnog udara.

Radite uvek sa dodatnom drškom. Dodatna drška obezbeđuje pouzdano vođenje električnog alata.

Ne gledajte nikada sa malih rastojanja u svetlo lampe električnog alata. Ne upravljajte svetlo lampe nikada na oči drugih osoba, koje se nalaze u blizini. Zračenje koje proizvodi svetlosno sredstvo može biti štetno za oko.

Posle obrade materijala koji sadrže gips: Čistite otvore za ventilaciju električnog alata spojnog elementa sa suvim i bez ulja komprimovanim vazduhom. U drugom slučaju može se taložiti prašina koja sadrži gips u kućištu električnog alata i spojnom elementu i u vezi sa vlagom iz vazduha da se otvrdne. Ovo može uticati na oštećenja na spojnom elementu.

Upotreba i rad sa akumulatorom (akumulatorski blok).

Ove bezbednosne napomene važe samo za litijum-jonske akumulatore AMPShare FEIN od 18 V.

Koristite akumulator samo u proizvodima kompanije AMPShare-Partner. Akumulatori AMPShare od 18 V su potpuno kompatibilni sa sledećim proizvodima:

- svim proizvodima iz sistema FEIN 18 V AMPShare
- svim proizvodima od 18 V AMPShare-Partner.

U slučaju rada i punjenja pogrešnih, oštećenih, popravljenih ili doradenih akumulatora, imitacija i proizvoda drugih proizvođača postoji opasnost od požara i/ili eksplozije.

Pogledajte preporuke za akumulatore u uputstvu za upotrebu proizvoda. Samo tako akumulatori i proizvod mogu da rade bezbedno, a akumulatori će biti zaštićeni od opasnog preopterećenja.

Punite akumulatore samo punjačima koje preporučuje kompanije FEIN ili AMPShare-Partner. Zbog punjača koji je pogodan za određeni tip akumulatora postoji opasnost od požara ako se upotrebi sa drugim akumulatorima.

Akumulator se isporučuje delimično napunjen. Da bi se zagarantovala puna snaga akumulatora, pre prve upotrebe potpuno napunite akumulator u punjaču.

Čuvajte akumulatore van dosegade dece.

Akumulatore nije dozvoljeno rastavljati, otvarati ili usitnjavati. Akumulatore ne izlažite mehaničkim udarima. U slučaju oštećenja i nepropisne upotrebe akumulatora mogu izići štetne pare i tečnosti. Pare mogu da nadražuje dišne puteve. Istekla akumulatorska tečnost može da uzrokuje nadražaje kože ili opekotine.

Ako koža dođe u kontakt sa akumulatorskom tečnošću, odmah isperite sa mnogo vode. Ako akumulatorska tečnost dospe u oči, isperite oči čistom vodom i odmah se obratite lekaru!

Ako je akumulatorska tečnost namočila susedne predmete, proverite te delove. Izbegavajte kontakt sa kožom nošenjem zaštitnih rukavica. Očistite delove suvim kuhinjskim ubrusom ili po potrebi zamenite te delove. Pare koje izađu mogu da nadražaju dišne puteve. Istekla akumulatorska tečnost može da uzrokuje nadražaje kože ili opekotine.

Nemojte da spajate akumulator u kratkom spoju. Udaljite nekorišćen akumulator od klamerica, novčića, ključeva, eksera, zavrtnja i drugih malih metalnih predmeta koji bi mogli da uzrokuju premošćenje kontakata. Kratki spoj između kontakata akumulatora može da uzrokuje opekotine ili požar.

Oštrim predmetima kao što su npr. ekseri ili vadičepi ili pod uticajem spoljnih sila akumulator može da se ošteti. Može da nastane unutrašnji kratki spoj, a akumulator može da se zapali, zadimi, da eksplodira ili da se pregrije.

Nikad ne održavajte oštećene akumulatore. Sve radove održavanja akumulatora trebalo bi da obavljaju samo proizvođač ili ovlašćeni servisni centri.



Zaštite akumulator od toplote, npr. i od trajnog sunčevog zračenja, vatre, prljavštine, vode i vlage. Postoji opasnost od eksplozije i kratkog spoja.



Akumulator koristite i skladištite samo na temperaturi okoline od -20 °C do +50 °C. Ne ostavljajte akumulator npr. leti u kolima. Na temperaturi < 0 °C može da dođe do smanjenja snage, zavisno od uređaja.

Punite akumulator samo na temperaturi okoline od 0 °C do +35 °C. Akumulator sa USB priključkom punite samo preko njega na temperaturi okoline od +10 °C do +35 °C. Punjenje van tog raspona temperature može da ošteti akumulator ili da povećava opasnost od požara.

Pažljivo rukujte praznim akumulatorima. Akumulatori predstavljaju izvor opasnosti jer mogu da izazovu veoma jaku struju kratkog spoja. Čak i ako su litijum-jonski akumulatori prividno prazni, oni nikada neće potpuno da se isprazne.

Ne uranjajte akumulator u tečnosti kao što su (morska) voda ili napici. Kontakt sa tečnostima može da ošteti akumulator. To može da uzrokuje nastanak toplote, nastanak dima, zapaljenje ili eksploziju akumulatora. Ne koristite dalje akumulator i obratite se ovlašćenoj korisničkoj službi kompanije FEIN.

Ne koristite oštećene akumulator. Odmah prekinite upotrebu akumulatora ako nastanu abnormalne pojave kao što su, na primer, nastanak dima, toplota, mrlje ili deformacija. Daljnjim radom akumulator može da se zagreje i zadimi, zapali ili da eksplodira.

Ne otvarajte, ne rastavljajte, ne pregrevajte i ne spaljujte akumulator. U protivnom postoji opasnost od opekotina i požara. Pridržavajte se uputstava proizvođača.

Zapaljene litijum-jonske akumulatore gasite vodom, peskom ili protupožarnom dekom.

Izbegavajte fizičke udare/dejstva. Udari i prodiranje predmeta mogu da oštete akumulatore. To može da uzrokuje propuštanja, nastanak toplote, nastanak dima, zapaljenje ili eksploziju akumulatora.

Akumulator nikad ne punite preko noći bez nadzora. U protivnom postoji opasnost od požara i eksplozije.

Izvadite akumulator iz originalnog pakovanja tek kad nameravate da ga koristite.

Izvadite akumulator samo kad je električni alat isključen.

Izvadite akumulator iz električnog alata pre rada na električnom alatu. Ako se električni alat slučajno pokrene, postoji opasnost od povreda.

Čuvajte akumulator zaštićenog od vlage i vode. Prljave priključke akumulatora i električnog alata očistite suvom i čistom krpom.

Kod transporta i spremanja električnog alata izvadite akumulator.

Pridržavajte se bezbednosnih napomena iz uputstva za upotrebu punjača kompanije FEIN ili AMPShare-Partner.

Vrednosti vibracija i emisije buke

Vrednosti vibracija i emisije buke navedene u ovim uputstvima su izmerene postupkom merenja normiranim u EN 62841 i mogu da se koriste za međusobno upoređivanje električnih alata. Pogodne su i za privremenu procesu izloženosti vibracijama i buci.

▲ Navedene vrednosti vibracija i emisije buke predstavljaju osnovne primene električnog alata. Međutim, ako se električni alat koristi za druge primene sa drugim radnim alatima ili ako održavanje nije dovoljno, ukupne vrednosti vibracija i vrednosti emisije buke mogu da se razlikuju. To može da značajno povećava izloženost vibracijama i buci tokom celog radnog perioda.

Za tačnu procenu izloženosti vibracijama i buci trebalo bi razmatrati i periode kada je uređaj isključen i radi, ali se zapravo ne koristi. To može da značajno smanji izloženost vibracijama i buci tokom celog radnog perioda.

▲ Definišite dodatne bezbednosne mere za zaštitu rukovaoca od uticaja vibracija i zvukova, kao što su na primer: održavanje električnog alata i radnih alata, održavanje toplote šaka, organizovanje radnih procesa.

Ophodjenje sa opasnom prašinom

Kod rada sa skidanjem materijala sa ovim alatom nastaju prašine, koje mogu biti opasne.

Dodir ili udisanje nekih prašina na primer azbesta i materijala koji sadrže azbest, prezama koji sadrže olovo, metala, nekih vrsta drveta, minerala, čestica silikata materijala koji sadrže kamen, rastvarača za boju, sredstava za zaštitu drveta, sredstava za upotrebu vodenih vozila može izazvati kod osoba alergijske reakcije i/ili obolenja disajnih puteva, rak, oštećenja rasplodjavanja. Rizik usled udisanja prašine zavisi od ekspozicije. Koristite jedno usisivanje koje odgovara nastaloj prašini kao i ličnu zaštitnu opremu i pobrinite se za dobro provetranje radnog mesta. Preпустite rad sa azbestnim materijalom samo stručnjacima.

Drvenu prašinu i prašinu lakih metala, vreme mešavine brušene prašine i hemijskih materijala mogu pod nepovoljnim uslovima podležati samopaljenju ili prouzrokovati eksploziju. Izbegavajte varničenje u

pravcu rezervoara sa prašinom kao i pregrevanje električnog alata i materijala koji se brusi, praznite na vreme rezervar za prašinu, pazite na uputstva za prerađu proizvođača materijala kao i na propise koji važe u Vašoj zemlji za materijale koje treba prerađivati.

Uputstva za rad.

Blokada ponovnog kretanja sprečava da akumulatorska ugaona brusilica posle nekog prekida struje na primer promene akumulatora automatski ponovo krene. Isključite u ovom slučaju električni alat, uklonite ga sa radnog komada i prekontrolišite upotrebljeni alat. Ponovo uključite na kraju električni alat.

Pritiskajte dugme za blokadu samo u stanju mirovanja motora (pogledajte stranicu 8).

Da biste postigli optimalni učinak, koristite električni alat samo sa FEIN ProCORE akumulatorima ili ProCORE akumulatorima kompanije AMPShare-Partner. U slučaju upotrebe drugih akumulatora njihova funkcionalnost može da se ograniči.

Dalji saveti za rad.



Blokada automatskog kretanja sprečava, da električni alat automatski ponovo krene, ako je pri uključenom prekidaču utaknut akumulator.

Ako se električni alat isključi bez aktiviranja prekidača, isključite prekidač električnog alata, izvadite akumulator i ponovo ga stavite.

Ophodjenje sa akumulatorom.

Punite akumulator samo u rasponu temperature od 0 °C ... +35 °C (32 °F ... 95 °F). Temperatura akumulatora na početku punjenja mora da bude unutar raspona temperature punjenja akumulatora.

Indikator napunjenosti na akumulatoru (pogledajte stranu 13).

Napunjenost može da se prikaže pomoću zelenih lampica indikatora napunjenosti na akumulatoru. Pritisnite taster indikatora napunjenosti  ili  da biste prikazali napunjenost.

Ako nakon pritiska tipke indikatora napunjenosti ne zasveti lampica, akumulator je neispravan i mora da se zameniti.

Transport.

Litijum-jonski akumulatori podležu zahtevima zakona o opasnim materijalima. Korisnik može da transportira akumatore cestom bez dodatne dokumentacije.

Kod transporta na neki drugi način (npr.: vazdušni transport ili špediter) treba se pridržavati specijalnih zahteva o pakovanju i označavanju. Kod pripreme pošiljke treba zatražiti savet stručnjaka za opasne materijale.

Šaljite akumatore samo ako kućište nije oštećeno. Oblepite otvorene kontakte i zapakujte akumulator tako da ne može da se pomera u ambalaži. Molimo pridržavajte se i eventualnih dodatnih nacionalnih propisa.

Održavanje i servis.



Kod ekstremnih uslova korišćenja može se pri obradi metala nataložiti lagana prašina u unutrašnjosti električnog alata. Izduvavajte često unutrašnjost električnog alata kroz proreze za ventilaciju sa suvim i komprimovanim vazduhom bez pritiska.

Kod obrade materijala koji sadrže gips može se nataložiti prašina u unutrašnjosti električnog alata i spojnog elementa i može se otvrdnuti u vezi sa vlagom iz vazduha. Izduvavajte često unutrašnji prostor kroz otvore za vazduh i spojni element sa suvim i bez ulja komprimovanim vazduhom.

Proizvodi koji su došli u dodir sa azbestom, nesmeju se dati na popravku. Proizvode koji su kontaminirani sa azbestom bacite prema u zemlji važećim propisima za uklanjanje otpada koji sadrži azbest.

Za neispravne FEIN električne elete i pribor molimo obratite se FEIN servisnoj službi. Adresu možete naći na internetu na www.fein.com.

Obnovite nalepnicu i opomenu na električnom alatu kod starog alata i habanja.

Aktuelna lista rezervnih delova ovoga električnog alata naći ćete na Internetu pod www.fein.com.

Sledeće delove možete pri potrebi sami zameniti:

Alati za upotrebu, dodatna drška, zatezna prirubnica, zaštitna hauba

Održavanje i čišćenje.

Povremeno čistite ventilacione otvore i priključke akumulatora mekim, čistim i suvim kistom.

– Za čišćenje akumulatora ne koristite kemikalije.

Jemstvo i garancija.

Garancija na proizvod važi prema zakonskim regulativama u zemlji gde se pušta u rad. Pored toga daje FEIN garanciju prema FEIN garantnoj izjavi proizvođača.

U obimu isporuke Vašeg električnog alata može biti čak samo jedan deo pribora koji je opisan u uputstvu za rad ili koji je prikazan na slikama.

Izjava o usaglašenosti.

CE izjava važi samo za države Evropske unije i EFTA-e (Evropska asocijacija slobodne trgovine) i samo za proizvode namenjene za EU ili EFTA tržište. Nakon stavljanja proizvoda na EU tržište prestaje važenje UKCA znaka.

UKCA izjava važi samo za britansko tržište (Engleska, Vels i Škotska) i samo za proizvode namenjene za britansko tržište. Nakon stavljanja proizvoda na britansko tržište prestaje važenje CE znaka.

Zaštita čovekove okoline, uklanjanje djubreta.



Akumulatore ne bacajte u kućni otpad!

Pakovanja, sortirani električni alati i pribor odvozite nekoj reciklaži koja odgovara zaštiti čovekove okoline. Odvozite akumulatore samo u ispražnjenom stanju nekoj propisanoj reciklaži.

Kod nepotpuno ispražnjenih akumulatora da bi se obezbedili od kratkih spojeva izolirajte utičnice sa lepljivom trakom.

Samo za zemlje EU:

U skladu sa Evropskom direktivom 2006/66/EZ neispravne ili istrošene akumulatore potrebno je odvojeno prikupiti i ekološki reciklovati.























Biranje pribora (pogledajte stranice 16/17).













Upotrebljavajte samo originalni FEIN pribor. Pribor mora bit odredjen za tip električnog alata.

- A-1** Štitnik za odvajanje, tip A
- B-1** Štitnik za brušenje, tip B
- B-3** Zaštitni pokrov za odvajanje
- 1-1** Brusna ploča za grubu obradu, tip 27
- 2-1** Brusna ploča za odvajanje
(koristite samo sa montiranim zaštitnim pokrovom)
- 3-1** Lamelni brusni tanjir
- 3-2** Potporni tanjir za vlaknate brusne ploče, vlaknate brusne ploče
(postavite samo isporučenim zatezačem potpornog tanjira)
- 3-3** Brusni tanjir sa čičak spojem, brusni listovi, brusni flis, spužve
(koristite pogodan viličasti ključ)
- 4-1** Stožasta četka od čelične žice
- 4-2** Lončana četka od čelične žice, lamelni brusni točkovi
(koristite pogodan viličasti ključ)
- 5-1** Dijamantni rezač rupa
(koristite pogodan viličasti ključ)







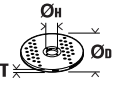

Prijevod originalnog priručnika za uporabu.

Korišteni simboli, kratice i pojmovi.

Simbol, znak	Objašnjenje
	Opći znak zabrane. Ovo rukovanje je zabranjeno.
	Ne dodirivati rotirajuće dijelove električnog alata.
	Treba se pridržavati uputa u tekstu ili na slikama!
	Neizostavno treba pročitati priložene dokumente, kao što su upute za rukovanje i opće napomene za sigurnost.
	AMPSHare je zajednički sustav akumulatora s pomoću kojeg brojne alate raznih profesionalnih marki možete rabiti s istim akumulatorom.
	Prije ove radne operacije aku-bateriju treba izvaditi iz električnog alata. Inače postoji opasnost od ozljeda zbog nehotičnog pokretanja električnog alata.
	Kod rada treba nositi zaštitne naočale.
	Kod rada treba nositi štitnik za sluh.
	Pri radovima treba koristiti zaštitne rukavice.
	Električnim alatom uvijek rukujte objema rukama.
	Zabranjena je primjena za razdvajanje sa štitnicima za brušenje, tip B.
	Ne punite oštećenu aku-bateriju.
	Zaštitite akumulator od topline, npr. i od trajnog sunčanog zračenja, vatre, prljavštine, vode i vlage.
	Dodirna površina je vrlo vruća i stoga opasna.
	Površina zahvata
	Uključivanje
	Isključivanje
	blokirano
	nije blokirano
	Dodatna informacija.
	Pažnja: Molimo ne gledati u upaljeni izvor svjetla!
	Potvrđuje usklađenost električnog alata sa smjernicama Europske unije.

Simbol, znak	Objašnjenje
	Potvrđuje usklađenost električnog alata s direktivama Velike Britanije (Engleske, Walesa, Škotske).
	Ovim se simbolom potvrđuje certifikacija ovih proizvoda u SAD i Kanadi.
	Potvrđuje sukladnost električnog alata s nacionalnim tehničkim propisima Carinske unije (Bjelorusija, Rusija, Kirgistan, Kazahstan i Armenija).
	Vrijedi samo za Kinu: Trajanje zaštita okoliša pri normalnoj uporabi proizvoda iznosi 10 godina.
	Ove upute pokazuju moguće opasne situacije koje mogu dovesti do ozbiljnih ozljeda ili do smrtnog slučaja.
	Znak reciklaže: označava materijale koji se mogu reciklirati
	Neuporabive električne alate i ostale elektrotehničke i električne proizvode treba odvojeno sakupiti i dovesti na ekološki prihvatljivo recikliranje.
	Označava ponovno iskoristive ambalažne materijale i proizvode koje je potrebno zasebno prikupiti i zbrinuti.
	Tip aku-baterije
	Tip punjača
	Mali broj okretaja
	Veliki broj okretaja
(**)	može sadržavati brojeve ili slova
(Ax - Zx)	Oznaka za interne svrhe

Znak	Međunarodna jedinica	Objašnjenje
n_0	/min, min ⁻¹ , rpm, r/min	Nazivna brzina vrtnje praznog hoda
n	/min, min ⁻¹ , rpm, r/min	Područje broja okretaja
P_1	W	Primljena snaga
P_2	W	Predana snaga
U	V	Napon dimenzioniranja
f	Hz	Frekvencija
$M...$	mm	Mjera, metrički navoj
T_{CHARGE}	°C	Dopuštena okolna temperatura prilikom punjenja
\emptyset	mm	Promjer okruglog dijela
	mm	\emptyset_D = max. promjer brusne ploče/ploče za rezanje brušenjem \emptyset_H = promjer steznog provrta T_{A-1} = debljina štitnika radnog alata A-1 T_{B-1} = debljina štitnika radnog alata B-1 T_{B-3} = debljina zaštitnog pokrova radnog alata B-3

Znak	Međunarodna jedinica	Objašnjenje
	mm	\varnothing_D =max. promjer brusnog tanjura
	mm	M=navoj za steznu prirubnicu l=duljina navojnog vretena
	mm	\varnothing_D =maks. promjer konusne četke od čelične žice M=navoj za steznu prirubnicu / radni alat
	mm	\varnothing_D =maks. promjer lončaste četke M=navoj za steznu prirubnicu / radni alat T=maks. duljina žice
	mm	\varnothing_D =maks. promjer dijamantskog rezača rupa M=navoj za steznu prirubnicu / radni alat
	kg	Težina prema EPTA postupku 01
	kg	Težina električnog alata bez aku-baterije i radnog alata
	kg	Težina aku-baterije
L_{pA}	dB(A)	Razina zvučnog tlaka
L_{wA}	dB(A)	Razina učinka buke
L_{pCpeak}	dB	Razina max. zvučnog tlaka
$K_{...}$		Nesigurnost
a	m/s^2	Vrijednost emisija vibracija prema EN 62841 (vektorski zbroj u tri smjera)
$a_{h,AG}$	m/s^2	srednja vrijednost vibracija za kutno brušenje
$a_{h,DS}$	m/s^2	srednja vrijednost vibracija za brušenje s brusnim listom
	m, s, kg, A, mm, V, W, Hz, N, °C, dB, min, m/s^2	Osnovne i izvedene jedinice iz Međunarodnog sustava jedinica SI .

Za vašu sigurnost.

⚠ UPOZORENJE Pročitajte sve upute za sigurnost i upute za uporabu.

Propusti kod poštivanja napomena za sigurnost i uputa mogu prouzročiti strujni udar, požar i/ili teške ozljede. **Sve napomene za sigurnost i upute spremite za buduću uporabu.**

 Ovaj električni alat ne koristite prije nego što temeljito pročitali i razumjeli ove upute za rukovanje kao i priložene „Opće napomene za sigurnost“ (br. tiska. 3 41 30 465 06 0). Spomenutu dokumentaciju spremite za kasniju uporabu i predajte je novom vlasniku kod predaje ili prodaje električnog alata.

Također, pridržavajte se važećih nacionalnih propisa zaštite pri radu.

Definicija električnog alata:

Ručna, akumulatorska kutna brusilica za suho brušenje, radove sa žičanim četkama i rezanje metala i kamena radnim alatima i priborom koje odobrava tvrtka FEIN, u okolini zaštićenoj od vremenskih utjecaja.

U okolini s mnogo smetnji moguće je smanjenje kvalitete rada kao što su privremeni prekid, privremeno smanjenje funkcije ili namjenskog radnog ponašanja za čije je otklanjanje potrebna intervencija radnog osoblja. Električni alat nije namijenjen za obrađivanje plastike i za radove poliranja. Za štete uzrokovane nenamjenskom uporabom odgovara isključivo korisnik. Potrebno je pridržavati se općeprihvaćenih propisa o sprječavanju nesreća i priloženih sigurnosnih napomena.

Zajedničke sigurnosne napomene za brušenje, brušenje brusnim papirom, radove s čeličnim četkama i rezno brušenje

Ovaj električni alat valja rabiti kao brusilicu, brusilicu s brusnim papirom, žičanu četku, rezač rupa ili brusilicu za rezno brušenje. Pročitajte sve sigurnosne napomene, upute, ilustracije i podatke koje ste dobili s uređajem. U slučaju nepridržavanja svih sljedećih uputa posljedice mogu biti električni udar, požar i/ili teške ozljede.

Ovaj električni alat nije prikladan za poliranje. Primjene za koje električni alat nije predviđen, mogu prouzročiti opasnosti i ozljede.

Električni alat ne rabite za funkciju za koju on nije izričito konstruiran i koju njegov proizvođač nije predvidio. Takav prepravak može uzrokovati gubitak kontrole i najteže tjelesne ozljede.

Ne rabite radni alat koji proizvođač nije posebno predvidio i odredito za ovaj električni alat. Iako pribor možete pričvrstiti na električni alat, to ne jamči sigurnu uporabu.

Dopuštena brzina vrtnje radnog alata mora biti najmanje toliko velika kao i maksimalna brzina vrtnje navedena na električnom alatu. Radni alat koji se vrti brže nego što je dopušteno može se slomiti i razletjeti.

Vanjski promjer i debljina radnog alata moraju odgovarati dimenzijama vašeg električnog alata.

Pogrešno dimenzionirani električni alati ne mogu se dovoljno zaštititi ili kontrolirati.

Dimenzije za pričvršćivanje radnog alata moraju pristajati dimenzijama sredstva za pričvršćivanje električnog alata. Radni alati koji se ne pričvrste točno na električni alat vrte se nejednoliko, jako vibriraju i mogu uzrokovati gubitak kontrole.

Ne rabite oštećene radne alate. Prije svake uporabe provjerite postoje li krotine i pukotine na radnim alatima kao što su brusne ploče, pukotine, trošenje ili veliko habanje na brusnim tanjurima, labave ili slomljene žice na žičanim četkama. Ako električni alat ili radni alat padne na pod, provjerite je li oštećen ili uporabite neoštećen radni alat. Nakon provjere i umetanja radnog alata udaljite sebe i druge osobe od ravnine rotirajućeg radnog alata i pustite uređaj da jednu minutu radi s maksimalnom brzinom vrtnje. Oštećeni radni alati obično se lome tijekom tog pokusnog rada.

Nosite osobnu zaštitnu opremu. Ovisno o primjeni rabite štitnik lica, štitnik očiju ili zaštitne naočale. Po potrebi nosite masku protiv prašine, štitnik sluha, zaštitne rukavice ili posebnu pregaču koja štiti od malih čestica brusnog sredstva i materijala. Oči je potrebno zaštititi od izbačenih stranih tijela koja nastaju prilikom raznih primjena. Maska protiv prašine ili respirator moraju filtrirati prašinu koja nastaje tijekom primjene. Ako ste dulje vrijeme izloženi velikoj buci, možete pretrpjeti gubitak sluha.

Ako radite sa drugim osobama, pazite na siguran razmak do njihovog radnog područja. Svatko tko stupi u radno područje mora nositi osobnu zaštitnu opremu. Odlomljeni komadići izratka ili odlomljeni radni alati mogu odletjeti i uzrokovati ozljede i izvan neposrednog radnog područja.

Električni alat držite samo za izolirane prihvatne površine prilikom obavljanja radova kod kojih radni alat može udariti u skrivene električne vodove. Kontakt s vodom pod naponom može nabiti naponom i metalne dijelove uređaja i uzrokovati električni udar.

Električni alat nikada ne odlažite prije nego što se radni alat potpuno zaustavi. Rotirajući radni alat mogao bi dodirnuti površinu odlaganja, zbog čega bi mogli izgubiti kontrolu nad električnim alatom.

Ne dopustite da električni alat radi dok ga nosite. Rotirajući radni alat bi slučajnim kontaktom mogao zahvatiti vašu odjeću, a radni alat bi vas mogao ozlijediti.

Redovito čistite otvore za hlađenje vašeg električnog alata. Ventilator motora uvlači prašinu u kućište električnog alata, a veliko nakupljanje metalne prašine može uzrokovati električne opasnosti.

Električni alat ne rabite u blizini zapaljivih materijala. Iskre bi mogle zapaliti te materijale.

Ne koristite radne alate koji zahtijevaju tekuća rashladna sredstva. Primjena vode ili ostalih tekućih rashladnih sredstava može dovesti do električnog udara.

Povratni udar i odgovarajuće upute upozorenja Povratni udarac je iznenadna reakcija zbog blokiranog ili zaglavljeno rotirajućeg radnog alata kao što je brusna ploča, brusni tanjur, žičana četka itd. Zaglavljivanje ili blokiranje uzrokuje naglo zaustavljanje rotirajućeg radnog alata. Zbog toga će se nekontrolirani električni alat ubrzati suprotno smjeru vrtnje radnog alata na mjestu blokiranja.

Ako se npr. brusna ploča zaglavi ili blokira u izratku, rub brusne ploče koji se ureže u izradak može zapeti i time slomiti brusnu bloču ili uzrokovati povratni udarac. Brusna ploča tada će se pomaknuti prema rukovatelju ili od njega, ovisno o smjeru vrtnje ploče na mjestu blokiranja. Pritom se mogu slomiti i brusne ploče. Povratni udarac je posljedica neispravne uporabe električnog alata i/ili nepropisnih radnih uvjeta. Moguće ga je spriječiti prikladnim mjerama opreza, kao što je opisano u nastavku teksta.

Električni alat držite čvrsto i vaše tijelo i ruke dovedite u položaj u kojem možete preuzeti silu povratnog udara. Ukoliko postoji koristite uvijek dodatnu ručku, kako bi imali najveću moguću kontrolu nad silama povratnog udara ili momentima reakcije kod rada električnog alata. Osoba koja rukuje električnim alatom može prikladnim mjerama opreza ovladati povratnim udarom ili silama reakcije.

Vaše ruke nikada ne stavljajte blizu rotirajućeg radnog alata. Radni alat se kod povratnog udara može pomaknuti preko vaših ruku.

Vašim tijelom izbjegavajte područja u kojim se električni alat pomiče kod povratnog udara. Povratni udar potiskuje električni alat u smjeru suprotnom od pomicanja brusne ploče na mjestu blokiranja.

Naročito oprezno radite na području kutova, oštrih rubova itd. Spriječite da se radni alati odbiju od izratka i zaglave u njega. Rotirajući radni alat sklon je zaglavljivanju na kutovima, oštrim rubovima ili ako odskoči. To uzrokuje gubitak kontrole ili povratni udarac.

Ne rabite list lančane pile za rezanje drva, ne rabite segmentiranu dijamantsku reznu ploču s razmakom segmenata većim od 10 mm i ne rabite nazubljeni list pile. Takvi radni alati često uzrokuju povratni udarac i gubitak kontrole.

Posebne upute upozorenja za brušenje i rezanje brusnom pločom

Koristite isključivo brusna tijela odobrena za električni alat i štitnik predviđen za ova brusna tijela. Brusna tijela koja nisu predviđena za ovaj električni alat ne mogu se dovoljno zaštititi i nesigurna su.

Brusne ploče koljenastog oblika moraju se tako montirati da njihova površina brušenja ne strši izvan ravnine ruba štitnika. Nestručno montirana brusna ploča koja strši izvan ravnine ruba štitnika ne može se dovoljno zaštititi.

Štitnik mora biti sigurno montiran na električnom alatu i u svrhu maksimalne sigurnosti tako namješten da se osoba koja radi s kutnom brusilicom zaštititi od najsitnijih komadića brusne ploče. Štitnik pomaže da se osoba koja radi s kutnom brusilicom zaštititi od odlomljenih komadića, slučajnog kontakta s brusnom pločom, kao i od iskrenja, zapaljenja odjeće.

Brusna tijela se smiju koristiti samo za preporučene mogućnosti primjene. Npr.: ne brusite nikada sa bočnom površinom brusne ploče za rezanje. Brusne ploče za rezanje predviđene su za rezanje materijala sa rubom ploče. Bočnim djelovanjem na ova brusna tijela one se mogu polomiti.

Za brusne ploče koje ste odabrali koristite uvijek neoštećene stezne prirubnice odgovarajuće veličine i oblika. Prikladne prirubnice služe za stezanje brusnih ploča i tako smanjuju opasnost od loma brusnih ploča. Prirubnice za brusne ploče za rezanje mogu se razlikovati od prirubnica za ostale brusne ploče.

Ne rabite istrošene brusne ploče većih električnih alata. Brusna ploča za veće električne alate nije konstruirana za veće brzine vrtnje manjih električnih alata i može se slomiti.

Prilikom uporabe dvonamjenskih ploča uvijek rabite prikladan štitnik za predviđenu primjenu. Neuporaba ispravnog štitnika može umanjiti željenu zaštitu i uzrokovati teške ozljede.

Ostale upute upozorenja za brusne ploče za rezanje

Izbjegavajte blokiranje brusnih ploča za rezanje ili preveliki pritisak. Ne izvodite prekomjerno duboke rezove. Preopterećenje brusnih ploča za rezanje povećava njihovo naprezanje i sklonost skošenja iz vertikalnog položaja ili blokiranja i time mogućnost povratnog udara ili loma brusne ploče.

Izbjegavajte područja ispred i iza rotirajuće brusne ploče. Ako brusnu ploču za rezanje u izratku pomičete dalje od sebe, u slučaju povratnog udara električni alat sa rotirajućom pločom bi se mogao izravno odbaciti na vas.

Ukoliko bi se brusna ploča za rezanje uklještela ili vi prekidate rad, isključite električni alat i držite ga mirno, sve dok se brusna ploča ne zaustavi. Ne pokušavajte nikada brusnu ploču koja se još vrti vaditi iz reza, jer bi inače moglo doći do povratnog udara. Ustanovite i otklonite uzrok uklještenja.

Ne uključujte ponovno električni alat sve dok se brusna ploča za rezanje nalazi zarezana u izratku. Prije nego što oprezno nastavite sa rezanjem, ostavite da brusna ploča za rezanje prvo postigne svoj puni broj okretaja. Inače bi se brusna ploča mogla zaglaviti, odskočiti iz izratka ili uzrokovati povratni udar.

Poduprite ploče ili velike izratke kako biste smanjili rizik od povratnog udara zbog uglavljene rezne ploče. Veliki izradci mogu se savinuti pod vlastitom težinom. Izradak je potrebno podupri na obje strane ploče, kako u blizini linije rezanja tako i na rubu.

Budite posebno oprezni kod zarezivanja postojećih zidova ili na drugim nevidljivim područjima. Brusna ploča za rezanje koja je zarezala plinske ili vodovodne cijevi, električne vodove ili ostale objekte, može uzrokovati povratni udar.

Ne obavljajte krivuljne rezove. Preopterećenje rezne ploče povećava njezino naprezanje i sklonost izvijanju ili blokiranju, a time i mogućnost povratnog udara ili loma brusnog alata.

Posebne upute upozorenja za brušenje brusnim papirom

Rabite brusne listove ispravne veličine i pridržavajte se proizvođačkih smjernica za biranje brusnih listova. Brusni listovi koji strše izvan brusnog tanjura mogu uzrokovati ozljede te zapinjanje, otkidanje brusnih listova ili povratni udarac.

Posebne upute upozorenja za radove sa čeličnim četkama

Obratite pozornost da čelične četke i tijekom uobičajene uporabe gube komadiće žica. Ne preopterećujte ove žice prekomjernim pritiskanjem. Odletjeli komadići žica mogu vrlo lako probiti tanku odjeću u/ili kožu.

Kada se preporučuje korištenje štitnika, treba spriječiti dodirivanje štitnika i čelične četke. Tanjuraste i lončaste četke mogu zbog pritiska i centrifugalne sile povećati svoj promjer.

Ostale upute za sigurnost

Ne rabite oštećen električni alat. Prije svake uporabe električnog alata provjerite oštećenost kućišta i ostalih komponentata kao što su pukotine ili lomovi.

Prilikom brušenja tanke metalne ploče ili drugih lako oscilirajućih struktura s velikom površinom poduzmete odgovarajuće mjere kao što su, na primjer, uporaba teških, fleksibilnih prigušnih prostirki. Inače može nastati mnogo veća ukupna emisija buke od specificirane emisije buke električnog alata. Vodite računa o povećanoj emisiji buke i radi procjene rizika opterećenja bukom i radi biranja primjerenog štitnika sluha.

Rabite elastične umetke u skladu s proizvođačkim uputama ako su oni isporučeni zajedno s brusnim alatom.

Provjerite jesu li radni alati montirani prema uputama proizvođača. Montirani radni alati moraju se moći slobodno okretati. Neispravno montirani radni alati mogu se tijekom rada otpustiti i iskočiti.

Brusnim tijelima rukujte pažljivo i čuvajte ih prema uputama proizvođača. Na oštećenim brusnim tijelima mogu nastati napukline i tijekom rada se mogu rasprsnuti.

Rabite samo segmentirane dijamantske ploče s negativnim kutom rezanja.

Prilikom upotrebe radnih alata s navojnim umetkom provjerite je li navoj u radnom alatu dovoljno dugačak za prihvat vretena radnog alata. Navoj u radnom alatu mora pristajati navoju na vretenu. Neispravno montirani radni alati mogu se tijekom rada otpustiti i izazvati ozljede.

Vodite računa o rizicima zbog uporabe pogrešnih štitnika.

- Prilikom uporabe štitnika tipa A za bočno brušenje štitnik i izradak mogu se međusobno ometati, što uzrokuje nedovoljnu kontrolu.
- Prilikom uporabe štitnika tipa B za rezno brušenje s pomoću kompozitnih reznih ploča postoji povećan rizik izlaganja izbačenim iskrama i česticama od brušenja te odlomljenih komadića brusne ploče u slučaju loma brusne ploče.
- Prilikom uporabe štitnika tipa A ili tipa B za rezno ili bočno brušenje u betonu ili zidu postoji povećan rizik zbog izlaganja prašini te zbog gubitka kontrole s povratnim udarcem kao posljedicom.
- Prilikom uporabe štitnika tipa A ili tipa B s tanjuranom četkom koja je deblja od maksimalno definirane, žice mogu udarati o štitnik, što može uzrokovati lom žica.

Prilikom uporabe kombiniranih brusnih i reznih brusnih ploča potrebno je rabiti štitnik za rezanje (tipa A).

Električni alat ne usmjeravajte prema sebi, drugim osobama ili životinjama. Postoji opasnost od ozljeda na oštrim ili zagrijanim radnim alatima.

Pazite na skrivene električne kablove, plinske i vodovodne cijevi. Prije početka rada kontrolirajte radno područje, npr. sa uređajem za lociranje metala.

Uporabite stacionarni usisni sustav i često ispuhujte ventilacijske proreze. Pri ekstremnim uvjetima uporabe prilikom obrade metala u unutrašnjosti električnog alata može se nakupiti vodljiva prašina. To može negativno utjecati na zaštitnu izolaciju električnog alata.

Zabranjeno je natpise i znakove pričvršćivati na električni alat vijcima ili zakovicama. Oštećena izolacija ne pruža nikakvu zaštitu od strujnog udara.

Uvijek radite s dodatnom ručkom. Dodatna ručka jamči pouzdano vođenje električnog alata.

Nikada iz manje udaljenosti ne gledajte u svjetlo svjetiljke električnog alata. Svjetlo svjetiljke nikada ne usmjeravajte u oči drugih osoba koje se nalaze u blizini. Nastale svjetlosne zrake mogle bi oštetiti oči.

Nakon obrade materijala koji sadržavaju gips: Očistite ventilacijske otvore električnog alata i sklopnog elementa suhim stlačenim zrakom bez ulja. U suprotnom se prašina s gipsom može nataložiti u kućištu električnog alata i na sklopnom elementu i u spoju s vlažnosti iz zraka stvrdnuti. To može negativno utjecati na sklopni mehanizam.

Primjena i tretman aku-baterija (aku-blokova).

Ove sigurnosne napomene vrijede samo za litij-ionske akumulatore AMPShare tvrtke FEIN od 18 V.

Rabite akumulator samo u proizvodima tvrtke AMPShare-Partner. Akumulatori AMPShare od 18 V potpuno su kompatibilni sa sljedećim proizvodima:

- svim proizvodima iz sustava FEIN 18 V AMPShare
- svim proizvodima od 18 V AMPShare-Partner.

Prilikom rada i punjenja pogrešnih, oštećenih, popravljenih ili doradenih akumulatora, imitacija i proizvoda drugih proizvođača postoji opasnost od požara i/ili eksplozije.

Pogledajte preporuke za akumulatore u priručniku za uporabu proizvoda. Samo tako akumulatori i proizvod mogu sigurno raditi, a akumulatori će biti zaštićeni od opasnog preopterećenja.

Punite akumulatore samo punjačima koje preporučuje tvrtka FEIN ili AMPShare-Partner. Zbog punjača koji je prikladan za određenu vrstu akumulatora postoji opasnost od požara ako se uporabi s drugim akumulatorima.

Akumulator se isporučuje djelomično napunjen. Kako bi se zajamčila puna snaga akumulatora, prije prve uporabe potpuno napunite akumulator u punjaču.

Čuvajte akumulatore izvan dohвата djece.

Akumulatore nije dopušteno rastavljati, otvarati ili usitnjavati. Akumulatore ne izlažite mehaničkim udarcima. U slučaju oštećenja i nepropisne uporabe akumulatora mogu izaći štetne pare i tekućine. Pare mogu nadražiti dišne putove. Isteakla akumulatorska tekućina može uzrokovati nadražaje kože ili opekline.

Ako koža dođe u kontakt s akumulatorskom tekućinom, odmah isperite s mnogo vode. Ako akumulatorska tekućina dospjeje u oči, isperite oči čistom vodom i odmah se obratite liječniku!

Ako je akumulatorska tekućina namočila obližnje predmete, provjerite pogođene dijelove. Izbjegavajte kontakt s kožom nošenjem zaštitnih rukavica. Očistite dijelove suhim kuhinjskim papirom ili po potrebi zamijenite te dijelove. Izišle pare mogu nadražiti dišne putove. Istekla akumulatorska tekućina može uzrokovati nadražaje kože ili opekline.

Ne spajajte akumulator u kratki spoj. Udaljite neuporabljivi akumulator od uredskih spajalica, kovanica, ključeva, čavala, vijaka ili drugih sitnih metalnih predmeta koji bi mogli uzrokovati premošćenje kontakata. Kratki spoj između kontakata akumulatora može uzrokovati opekline ili požar.

Oštrim predmetima kao što su npr. čavli ili odvijači ili pod djelovanjem vanjskih sila akumulator se može oštetiti. Može nastati unutarnji kratki spoj, a akumulator se može zapaliti, zadimiti, eksplodirati ili pregrijati.

Nikada ne održavajte oštećene akumulatore. Sve postupke održavanja akumulatora trebali bi obavljati samo proizvođač ili ovlašteni servisni centri.



Zaštite akumulator od topline, npr. i od trajnog sunčanog zračenja, vatre, prijavštine, vode i vlage. Postoji opasnost od eksplozije i kratkog spoja.



Akumulator rabite i skladištite samo pri okolnoj temperaturi između -20 °C i +50 °C. Ne ostavljajte akumulator npr. ljeti u automobilu. Pri temperaturama < 0 °C moguće je ograničenje snage, ovisno o uređaju.

Punite akumulator samo pri okolnim temperaturama između 0 °C i +35 °C. Akumulator s USB priključkom punite samo preko njega pri okolnim temperaturama između +10 °C i +35 °C. Punjenje izvan tog raspona temperature može oštetiti akumulator ili povećati opasnost od požara.

Oprezno rukujte ispražnjenim akumulatorima. Akumulatori predstavljaju izvor opasnosti jer mogu uzrokovati vrlo jaku struju kratkog spoja. Čak i ako su litij-ionski akumulatori prividno ispražnjeni, oni se nikada neće potpuno isprazniti.

Ne uranjajte akumulator u tekućine kao što su (morska) voda ili napitci. Kontakt s tekućinama može oštetiti akumulator. To može uzrokovati nastanak topline, nastanak dima, zapaljenje ili eksploziju akumulatora. Ne rabite dalje akumulator i obratite se ovlaštenoj servisnoj službi tvrtke FEIN.

Ne koristite oštećeni akumulator. Uporabu akumulatora potrebno je odmah prekinuti ako nastanu abnormalne pojave kao što su, na primjer, nastanak dima, toplina, zamrljanje ili deformacija. U slučaju nastavka rada akumulator se može zagrijati i zadimiti, zapaliti ili eksplodirati.

Ne otvarajte, ne rastavljajte, ne pregrijavajte i ne spaljujte akumulator. U suprotnom postoji opasnost od opekline i požara. Pridržavajte se uputa proizvođača.

Zapaljene litij-ionske akumulatore gasite vodom, pijeskom ili protupožarnim pokrivačem.

Izbjegavajte fizičke udarce/djelovanja. Udarci i prodiranje predmeta mogu oštetiti akumulatore. To može uzrokovati propuštanja, nastanak topline, nastanak dima, zapaljenje ili eksploziju akumulatora.

Akumulator nikada ne punite preko noći bez nadzora. U suprotnom postoji opasnost od požara i eksplozije.

Izvadite akumulator iz originalnog pakiranja tek kada ga namjeravate rabiti.

Izvadite akumulator samo kada je električni alat isključen.

Izvadite akumulator iz električnog alata prije rada na električnom alatu. Ako se električni alat slučajno pokrene, postoji opasnost od ozljeda.

Čuvajte akumulator zaštićen od vlage i vode.

Onečišćene priključke akumulatora i električnog alata očistite suhom i čistom krpom.

Prilikom transporta i spremanja električnog alata izvadite akumulator.

Pridržavajte se sigurnosnih napomena iz priručnika za uporabu punjača tvrtke FEIN ili AMPShare-Partner.

Vrijednosti vibracija i emisije buke

Vrijednosti vibracija i emisije buke navedene u ovim uputama izmjerene su u skladu s postupkom mjerenja normiranom prema normi EN 62841 i mogu se rabiti za međusobno uspoređivanje električnih alata. Prikladne su i za privremenu procjenu izloženosti vibracijama i buci.

△ Navedene vrijednosti vibracija i emisije buke predstavljaju glavne primjene električnog alata. Međutim, ako se električni alat uporabi za druge primjene s drugim radnim alatima ili nedovoljnim održavanjem, ukupne vrijednosti vibracija ili vrijednosti emisije buke mogu se razlikovati. To može znatno povećati izloženost vibracijama i buci tijekom cijelog radnog razdoblja.

Radi točne procjene izloženosti vibracijama i buci trebalo bi voditi računa i o razdobljima u kojima je uređaj isključen ili kada radi, ali se zapravo ne rabi. To može znatno smanjiti izloženost vibracijama i buci tijekom cijelog radnog razdoblja.

△ Odredite dodatne sigurnosne mjere radi zaštite rukovatelja od utjecaja vibracija i zvukova kao što su, na primjer: Održavanje električnog alata i radnih alata, održavanje topline šaka, organiziranje radnih procesa.

Manipuliranje sa opasnom prašinom

Kod materijala na kojima kod rezanja sa ovim alatom nastaje prašina koja može biti opasna.

Dodirivanje ili udisanje nekih vrsta prašine, npr. od azbesta i materijala sa sadržajem azbesta, premaza sa sadržajem olova, metala, nekih vrsta drva, minerala, čestica silikata od materijala sa sadržajem kamena, razrjeđivača boje, zaštitnih sredstava za drvo, Antifouling za vodene alate, kod nekih osoba može prouzročiti alergijske reakcije i/ili oboljenja dišnih organa, rak, reproduktivne poteškoće. Opasnost od udisanja prašine ovisi od izlaganja prašini. Koristite usisavanje prilagođeno nastaloj prašini, kao i osobna zaštitna sredstva i osigurajte dobro provjetravanje radnog mjesta. Obradu materijala sa sadržajem azbesta prepustite samo stručnim osobama.

Drvena prašina i prašina od lakih metala, zagrijane prašine od brušenja i kemijskih tvari, pod nepovoljnim uvjetima mogu se same zapaliti i prouzročiti eksploziju.

Izbjegavajte iskrenje u smjeru spremnika sa prašinom, kao i pregrijavanje električnog alata i izratka, pravovremeno ispraznite spremnik za prašinu, pridržavajte se uputa za obradu od proizvođača materijala, kao i propisa za obradu materijala u vašoj zemlji.

Upute za rukovanje.

Blokada ponovnog pokretanja sprječava da se akumulatorska kutna brusilica nakon prekida opskrbe elektroenergijom, npr. zbog zamjene akumulatora, samoinicijativno ponovno pokrene. U tom slučaju isključite električni alat, udaljite ga od izratka i provjerite radni alat. Nakon toga ponovno uključite električni alat.

Gumb za blokiranje pritisnite samo u stanju mirovanja elektromotora (vidjeti stranicu 8).

Kako bi se postigao optimalan učinak, električni alat rabite samo s akumulatorima FEIN ProCORE ili ProCORE AMPShare-Partner. U slučaju uporabe drugih akumulatora može biti ograničen raspon funkcija.

Ostale upute za rukovanje.



Zapor automatskog uključivanja sprječiti će automatsko ponovno pokretanje električnog alata ako se aku-baterija utakne kod uključenog prekidača.

Ako se električni alat isključi bez aktiviranja sklopke, isključite sklopku električnog alata, izvadite akumulator, a zatim ga ponovno stavite.

Rukovanje sa aku-baterijom.

Punite akumulator samo u rasponu temperature od 0 °C ... +35 °C (32 °F ... 95 °F). Temperatura akumulatora na početku postupka punjenja mora biti u rasponu temperature punjenja akumulatora.

Pokazivač napunjenosti na akumulatoru (vidjeti stranicu 13).

Napunjenost se može prikazivati s pomoću zelenih žaruljica pokazivača napunjenosti na akumulatoru. Pritisnite tipku pokazivača napunjenosti  ili  kako biste prikazali napunjenost.

Ako nakon pritiska tipke pokazivača napunjenosti ne zasvijetli žaruljica, akumulator je neispravan i potrebno ga je zamijeniti.

Transport.

Litij-ionski akumulatori podliježu zahtjevima zakona o opasnoj robi. Korisnik može transportirati akumulatore cestom bez dodatne dokumentacije.

Kod transporta na neki drugi način (npr.: zračni transport ili otpremnik) valja se pridržavati posebnih zahtjeva o pakiranju i označavanju. Prilikom pripreme pošiljke valja zatražiti savjet stručnjaka za opasnu robu. Otpremajte akumulatore samo ako kucište nije oštećeno. Obljepite otvorene kontakte i zapakirajte akumulator tako da se ne može pomicati u ambalaži. Molimo pridržavajte se i eventualnih dodatnih nacionalnih propisa.

Održavanje i servisiranje.



Kod ekstremnih uvjeta primjene kod obrade metala, u unutrašnjosti električnog alata može se nakupiti električno vodljiva prašina.

Sa suhim komprimiranim zrakom i bez sadržaja ulja često ispuhujte unutrašnjost električnog alata kroz otvore za hlađenje.

Prilikom obrade materijala koji sadržavaju gips prašina se može nataložiti u unutrašnjosti električnog alata i na sklopnom elementu i u spoju s vlažnosti iz zraka stvrdnuti. To može negativno utjecati na sklopni mehanizam. Često ispuhajte unutrašnjost električnog alata kroz ventilacijske otvore i sklopni element suhim stlačenim zrakom bez ulja.

Proizvode koji su došli u kontakt s azbestom nije dopušteno dati na popravak. Zbrinite proizvode onečišćene azbestom u skladu s važećim nacionalnim propisima o zbrinjavanju azbestnog otpada.

Za električne alate i pribor tvrtke FEIN koji je potrebno popraviti molimo obratite se servisnoj službi tvrtke FEIN. Adresu možete naći na internetu, na adresi www.fein.com.

Ako bi naljepnica bila istrošena s nečitljivim tekstom, na električnom alatu je zamijenite novom.

Najnoviji popis rezervnih dijelova ovog električnog alata možete naći na internetu, na adresi www.fein.com.

Sljedeće dijelove možete prema potrebi sami zamijeniti: Radni alati, dodatna ručka, stezna priborica, štitnik

Održavanje i čišćenje.

Povremeno čistite ventilacijske proreze i priključke akumulatora mekim, čistim i suhim kistom.

– Za čišćenje akumulatora ne rabite kemikalije.

Jamstvo.

Jamstvo za proizvod vrijedi prema zakonskim propisima u zemlji korisnika električnog alata. Tvrtka FEIN daje jamstvo prema FEIN izjavi proizvođača o jamstvu.

U opsegu isporuke vašeg električnog alata može biti sadržan i samo jedan dio pribora opisanog ili prikazanog u ovim uputama za rukovanje.

Izjava o usklađenosti.

CE izjava vrijedi samo za države članice Europske unije i EFTA-e (Europske udruge za slobodnu trgovinu) i samo za proizvode namijenjene tržištu EU-a ili EFTA-e. Nakon stavljanja proizvoda na tržište EU-a prestaje vrijediti znak UKCA.

UKCA izjava vrijedi samo za britansko tržište (Engleska, Wales i Škotska) i samo za proizvode namijenjene britanskom tržištu. Nakon stavljanja proizvoda na britansko tržište prestaje vrijediti znak CE.

Zaštita okoliša, zbrinjavanje u otpad.



Akumulatore ne bacajte u kućni otpad!

Ambalažu, neuporabive električne alate i pribor treba dovesti na ekološki prihvatljivo recikliranje.

Aku-bateriju zbrinuti u otpad samo u ispražnjenom stanju.

Za slučaj nepotpuno ispražnjenih aku-baterija, kao mjeru zaštite od kratkih spojeva, utičnu spojnicu izolirajte sa ljepljivim trakama.

Samo za države EU-a:

U skladu s Europskom direktivom 2006/66/EZ neispravne ili istrošene akumulatore potrebno je zasebno prikupiti i ekološki reciklirati.

Izbor pribora (vidjeti stranice 16/17).













Koristite samo originalni pribor tvrtke FEIN. Pribor mora odgovarati tipu električnog alata.

- A-1** Štitnik za odvajanje, tip A
- B-1** Štitnik za brušenje, tip B
- B-3** Zaštitni pokrov za odvajanje
- 1-1** Brusna ploča za grubu obradu, tip 27
- 2-1** Brusna ploča za rezanje
(rabite samo s montiranim zaštitnim pokrovom)
- 3-1** Lamelni brusni tanjur
- 3-2** Potporni tanjur za vlaknaste brusne ploče, vlaknaste brusne ploče
(postavite samo s isporučenim zatezačem potpornog tanjura)
- 3-3** Brusni tanjur s brusnim listovima s čičak pričvršćenjem, prijanjajućim slojem, brusnim filzelinom s prijanjajućim slojem, spužvom
(rabite prikladan čeljusni ključ)
- 4-1** Konusna četka od čelične žice
- 4-2** Lončasta četka od čelične žice, lamelni brusni diskovi
(rabite prikladan čeljusni ključ)
- 5-1** Dijamantski rezač rupa
(rabite prikladan čeljusni ključ)

Перевод оригинального руководства по эксплуатации.

Использованные условные обозначения, сокращения и понятия.

Символическое изображение, условный знак	Пояснение
	Общий запрещающий знак. Это действие запрещено.
	Не прикасайтесь к вращающимся частям.
	Соблюдайте указания, содержащиеся в тексте и на рисунке рядом!
	Обязательно прочтите прилагаемые документы, такие как руководство по эксплуатации и общие инструкции по безопасности.
	AMPShare – это общая аккумуляторная система, позволяющая использовать множество инструментов большого числа профессиональных торговых марок с одним и тем же аккумулятором.
	Перед выполнением этой операции извлеките аккумулятор из электроинструмента. В противном случае возможно получение травм при непреднамеренном включении электроинструмента.
	При работе использовать средства защиты глаз.
	При работе использовать средства защиты органов слуха.
	Защищайте при работе руки.
	Всегда работайте с электроинструментом обеими руками.
	Применение для отрезания с защитным кожухом для шлифования типа В запрещено.
	Не заряжайте поврежденные аккумуляторные батареи.
	Защищайте аккумуляторную батарею от высоких температур, напр., при длительном нагревании на солнце, от огня, грязи, воды и влаги.
	Поверхность, к которой Вы можете прикоснуться, очень горячая и представляет поэтому собой опасность.
	Зона удержания
	Включение
	Выключение
	зафиксировано
	не зафиксировано
	Дополнительная информация.
	Внимание: Не смотрите на горящую лампу!

Символическое изображение, условный знак	Пояснение
	Подтверждает соответствие электроинструмента директивам Европейского Сообщества.
	Подтверждение соответствия электроинструмента положениям директив Великобритании (Англии, Уэльса, Шотландии).
 C US	Этот символ подтверждает сертификацию этого продукта в США и Канаде.
	Подтверждает соответствие электроинструмента национальным техническим предписаниями Таможенного Союза (Беларусь, Россия, Киргизстан, Казахстан и Армения).
	Действительно только для Китая: Длительность экологической безопасности при нормальных условиях эксплуатации изделия составляет 10 лет.
 ПРЕДУПРЕЖДЕНИЕ	Это указание предупреждает о возможной опасной ситуации, которая может привести к серьезным травмам или смерти.
 Li-Ion	Знак вторичной переработки: обозначает пригодные для повторного использования материалы
	Отработавшие свой ресурс электрические изделия следует собирать и сдавать отдельно на экологически чистую переработку.
	Обозначает пригодные для вторичной переработки упаковки и изделия, которые необходимо собирать и утилизировать отдельно.
	Тип аккумулятора
	Тип зарядного устройства
	Низкое число оборотов
	Высокое число оборотов
(**)	может содержать цифры или буквы
(Ax - Zx)	Обозначение для внутренних целей

Условный знак	Единица измерения, международное обозначение	Пояснение
n_0	/min, min ⁻¹ , rpm, r/min	Номинальное число оборотов на холостом ходу
n	/min, min ⁻¹ , rpm, r/min	Диапазон числа оборотов
P_1	W	Потребляемая мощность
P_2	W	Отдаваемая мощность
U	V	Номинальное напряжение
f	Hz	Частота питающей сети
$M_{...}$	mm	Диаметр метрической резьбы
T_{CHARGE}	°C	Допустимая температура окружающей среды при зарядке
\emptyset	mm	Диаметр круглой части

Условный знак	Единица измерения, международное обозначение	Пояснение
	mm	\varnothing_D = макс. диаметр шлифовального/отрезного круга \varnothing_H = диаметр посадочного отверстия T_{A-1} = толщина рабочего инструмента, защитный кожух А-1 T_{B-1} = толщина рабочего инструмента, защитный кожух В-1 T_{B-3} = толщина рабочего инструмента, защитная крышка В-3
	mm	\varnothing_D = макс. диаметр опорной шлифовальной тарелки
	mm	M = резьба для зажимного фланца l = длина шпинделя с резьбой
	mm	\varnothing_D = макс. диаметр конусной стальной проволочной щетки M = резьба для зажимного фланца/сменного рабочего инструмента
	mm	\varnothing_D = макс. диаметр чашечной щетки M = резьба для зажимного фланца/сменного рабочего инструмента T = макс. длина проволоки
	mm	\varnothing_D = макс. диаметр алмазного приспособления для сверления отверстий M = резьба для зажимного фланца/сменного рабочего инструмента
	kg	Вес согласно EPTA-Procedure 01
	kg	Масса электроинструмента без аккумулятора и сменного рабочего инструмента
	kg	Масса аккумулятора
L_{pA}	dB(A)	Уровень звукового давления
L_{wA}	dB(A)	Уровень звуковой мощности
L_{pCpeak}	dB	Макс. уровень звукового давления
$K_{...}$		Погрешность
a	m/s^2	Вибрация в соответствии с EN 62841 (векторная сумма трех направлений)
$a_{h,AG}$	m/s^2	Среднее значение вибрации при прямом шлифовании
$a_{h,DS}$	m/s^2	Среднее значение взвешенного ускорения при шлифовании шлифовальной шкуркой
	m, s, kg, A, mm, V, W, Hz, N, °C, dB, min, m/s^2	Основные и производные единицы измерения Международной системы единиц СИ.

Для Вашей безопасности.

⚠ ПРЕДУПРЕЖДЕНИЕ Прочтите все указания и инструкции по технике безопасности.

Упущения, допущенные при соблюдении указаний и инструкций по технике безопасности, могут стать причиной поражения электрическим током, пожара и тяжелых травм. **Сохраняйте эти инструкции и указания для будущего использования.**



Не применяйте настоящий электроинструмент, предварительно не изучив основательно и полностью не усвоив это руководство по эксплуатации, а также приложенные «Общие указания по технике безопасности» (номер публикации 3 41 30 465 06 0). Сохраняйте названные документы для дальнейшего использования и приложите их к электроинструменту при его передаче другому лицу или при его продаже. Учитывайте также соответствующие национальные правила по охране труда.

Назначение электроинструмента:

Ручная аккумуляторная угловая шлифмашина для сухого шлифования, крацевания проволочными щетками и резки металла и камня для использования в закрытых помещениях с допущенными фирмой FEIN рабочими инструментами и принадлежностями.

При наличии значительных помех возможно снижение качества работы, напр., временных сбоев, временного снижения работоспособности или надлежащих эксплуатационных характеристик, для устранения которых требуется вмешательство оператора.

Данный электроинструмент не предназначен для обработки пластмассы и полировочных работ. За повреждения в результате использования не по назначению ответственность несет исключительно пользователь.

Необходимо соблюдать общепризнанные предписания по предотвращению несчастных случаев и прилагаемые указания по технике безопасности.

Общие предупреждающие указания по шлифованию, шлифованию наждачной бумагой, для работ с проволочными щетками или отрезными шлифовальными кругами

Данный электроинструмент предназначен для использования в качестве шлифмашины, шлифмашины с наждачной бумагой, проволочной щетки, приспособления для сверления отверстий или машинки для абразивного отрезания. Примите во внимание все указания по технике безопасности, инструкции, изображения и данные, полученные вместе с инструментом. Несоблюдение всех нижеследующих инструкций может привести к поражению электротоком, пожару и/или тяжелым травмам.

Этот электроинструмент не пригоден для полирования. Применение электроинструмента не по назначению чревато опасностями и травмами.

Не используйте электроинструмент для функций, для которых он не был специально сконструирован и которые не были специально предусмотрены производителем. Такое переоснащение может привести к утрате контроля над инструментом и тяжелым травмам.

Не применяйте сменный рабочий инструмент, не предусмотренный изготовителем специально для настоящего электроинструмента и не рекомендованный им. Возможность закрепления сменного рабочего инструмента на Вашем электроинструменте сама по себе не гарантирует безопасной работы.

Допустимое число оборотов рабочего инструмента должно быть не менее указанного на электроинструменте максимального числа оборотов.

Сменные рабочий инструмент, вращающийся с большей, чем допустимо скоростью, может разорваться и разлететься в пространстве.

Наружный диаметр и толщина применяемой оснастки должны соответствовать размерам Вашего электроинструмента. Неправильно подобранные принадлежности не могут быть в достаточной степени защищены и могут выйти из-под контроля.

Размеры крепления сменного рабочего инструмента должны соответствовать размерам крепежных средств электроинструмента. Сменные рабочие инструменты, которые не точно крепятся на электроинструменте, вращаются неравномерно, очень сильно вибрируют и могут выйти из-под контроля.

Не используйте поврежденные сменные рабочие инструменты. Проверяйте каждый раз перед использованием сменные рабочие инструменты, напр., шлифовальные круги, на сколы и трещины, шлифовальные тарелки на трещины, риски или сильный износ, проволочные щетки на незакрепленные или поломанные проволоки. В случае падения электроинструмента или сменного рабочего инструмента проверьте их на предмет возможных повреждений, используйте только неповрежденную рабочую оснастку. После проверки и монтажа сменного рабочего инструмента Вы и находящиеся поблизости люди должны держаться вне зоны вращения рабочего инструмента. Включите электроинструмент на 1 минуту на максимальную частоту вращения. Поврежденный сменный рабочий инструмент, как правило, ломается в течение этого пробного отрезка времени.

Применяйте средства индивидуальной защиты. В зависимости от выполняемой работы применяйте защитный щиток для лица, защитное средство для глаз или защитные очки. При необходимости надевайте респиратор, наушники, защитные рукавицы или специальный фартук, чтобы защитить себя от небольших частиц, которые образуются при шлифовании, и частиц материала. Глаза должны быть защищены от летающих в воздухе посторонних частиц, которые могут образовываться при выполнении различных работ. Противопылевой респиратор или защитная маска органов дыхания должны задерживать образующуюся при работе пыль. Продолжительное воздействие сильного шума может привести к потере слуха.

Следите за тем, чтобы все люди находились на безопасном расстоянии от рабочего участка. Каждый человек в пределах рабочего участка должен иметь средства индивидуальной защиты. Осколки детали или разорванных рабочих инструментов могут отлететь в сторону и стать причиной травм также и за пределами непосредственного рабочего участка.

При выполнении работ, при которых рабочий инструмент может задеть скрытую электропроводку, всегда держите электроинструмент за изолированные рукоятки.

Контакт с находящейся под напряжением проводкой может привести к поражению электрическим током.

Никогда не выпускайте электроинструмент из рук, пока вращающаяся оснастка полностью не остановится. Вращающиеся детали могут зацепиться за опорную поверхность, и в результате Вы можете потерять контроль над электроинструментом.

Выключайте электроинструмент при транспортировке. Ваша одежда может быть случайно захвачена вращающимися принадлежностями, и они могут нанести Вам травму.

Регулярно очищайте вентиляционные прорези Вашего электроинструмента. Вентилятор двигателя затягивает пыль в корпус, и большое скопление металлической пыли может привести к опасности поражения электрическим током.

Не пользуйтесь электроинструментом вблизи горючих материалов. Искры могут воспалить такие материалы.

Не применяйте принадлежности, требующие применение охлаждающих жидкостей. Применение воды или других охлаждающих жидкостей может привести к поражению электротоком.

Обратный удар (отдача) и соответствующие предупредительные указания

Обратный удар – это внезапная реакция в результате заедания или блокирования вращающегося рабочего инструмента, напр., шлифовального круга, шлифовальной тарелки, проволочной щетки и т.д., ведущая к резкому останову вращающегося рабочего инструмента. Вследствие этого электроинструмент выходит из-под контроля и ускоряется против направления вращения отрезного круга в месте блокировки.

Если, напр., шлифовальный круг застрянет в заготовке, погруженный в заготовку край шлифовального круга может заклинить в заготовке, вследствие чего шлифовальный круг может отскочить или стать причиной рикошета. При этом шлифовальный круг движется на оператора или от него, в зависимости от направления вращения круга в месте блокирования. При этом шлифовальный круг может сломаться.

Обратный удар является следствием неправильного использования электроинструмента или ошибки оператора. Он может быть предотвращен описанными ниже мерами предосторожности.

Крепко держите электроинструмент, Ваше тело и руки должны занять положение, в котором Вы можете противодействовать обратным силам. При наличии, всегда применяйте дополнительную рукоятку, чтобы как можно лучше противодействовать обратным силам или реакционным моментам при наборе оборотов. Оператор может подходящими мерами предосторожности противодействовать силам обратного удара и отталкивающим силам.

Ваша рука никогда не должна быть вблизи вращающихся деталей электроинструмента. При обратном ударе режущий или шлифовальный инструмент может отскочить Вам на руку.

Держитесь в стороне от участка, куда при обратном ударе будет перемещаться электроинструмент. Обратный удар перемещает электроинструмент в противоположном направлении к движению шлифовального круга в месте блокирования.

Особенно осторожно работайте на углах, острых кромках и т.д. Предотвращайте отскок рабочего инструмента от заготовки и его заклинивание. Вращающийся сменный рабочий инструмент склонен к заклиниванию на углах, острых кромках и при отскоке. Это вызывает потерю контроля или обратный удар.

Не используйте цепные круги для резания древесины, сегментированные алмазные отрезные круги с зазором более 10 мм и пильные диски с зубьями. Такие сменные рабочие инструменты часто становятся причиной обратного удара и потери контроля.

Специальные предупредительные указания по шлифованию и отрезанию

Применяйте допущенные исключительно для Вашего электроинструмента абразивные инструменты и предусмотренные для них защитные кожухи. Абразивные инструменты, не предусмотренные для этого электроинструмента, не могут быть достаточно закрыты и представляют собой опасность.

Изогнутые шлифовальные круги необходимо монтировать таким образом, чтобы их шлифовальная поверхность не выступала за край защитного кожуха. Неправильно смонтированный шлифовальный круг, выступающий за край защитного кожуха, не прикрывается достаточным образом.

Защитный кожух необходимо надежно установить на электроинструмент и настроить с максимальным уровнем безопасности таким образом, чтобы в сторону пользователя смотрела как можно меньшая часть неприкрытого абразивного инструмента. Защитный кожух защищает оператора от обломков, случайного контакта с абразивным инструментом и искрами, от которых могла бы воспалиться одежда.

Абразивные инструменты допускается применять только для рекомендуемых работ. Например: Никогда не шлифуйте боковой поверхностью отрезного круга. Отрезные круги предназначены для сема материала кромкой. Воздействием боковых сил на этот абразивный инструмент можно сломать его.

Всегда применяйте неповрежденные зажимные фланцы с правильными размерами и формой для выбранного Вами шлифовального круга.

Правильные фланцы являются опорой для шлифовального круга и уменьшают опасность его поломки. Фланцы для отрезных кругов могут отличаться от фланцев для шлифовальных кругов.

Не применяйте изношенные шлифовальные круги больших электроинструментов. Шлифовальные круги для больших электроинструментов изготовлены не для высоких скоростей вращения маленьких электроинструментов, и их может разорвать.

При использовании кругов двойного назначения всегда применяйте соответствующий защитный кожух для выполняемых работ. При использовании неправильного защитного кожуха он может утратить желаемые защитные свойства и привести к тяжелым травмам.

Дополнительные специальные предупредительные указания для отрезания шлифовальным кругом

Предотвращайте блокирование отрезного круга и завышенное усилие прижатия. Не выполняйте слишком глубокие резы. Перегрузка отрезного круга повышает его нагрузку и склонность к перекашиванию или блокированию и этим возможность обратного удара или поломки абразивного инструмента.

Избегайте зоны перед и за вращающимся отрезным кругом. Если Вы ведете отрезной круг в заготовке от себя, то в случае обратного удара электроинструмент с вращающимся кругом может отскочить прямо на Вас.

При заклинивании отрезного круга и при перерыве в работе выключайте электроинструмент и держите его спокойно и неподвижно до остановки круга. Никогда не пытайтесь вынуть еще вращающийся отрезной круг из разреза, так как это может привести к обратному удару. Установите и устраните причину заклинивания.

Не включайте повторно электроинструмент, пока абразивный инструмент находится в заготовке. Дайте отрезному кругу развить полное число оборотов, перед тем как Вы осторожно продолжите резание. В противном случае круг может заест, он может выскочить из обрабатываемой заготовки и привести к обратному удару.

Обеспечьте надежную опору для листовых материалов и крупных заготовок во избежание риска обратного удара по причине заклинившего отрезного круга. Крупные заготовки могут прогибаться под собственным весом. Заготовки

должна иметь опору с обеих сторон круга, причем как рядом с линией разреза, так и по внешним краям.

Будьте особенно осторожны при выполнении разрезов в стенах или других местах, куда нельзя заглянуть. Погружающийся отрезной круг может при попадании на газопровод или водопровод, электрическую проводку или другие объекты привести к обратному удару.

Не выполняйте криволинейных резов. Перегрузка отрезного круга повышает нагрузку на него, отрезной круг может перекошиться или застрять в заготовке, что может привести к обратному удару или разлому абразивного инструмента, в результате чего могут возникнуть травмы.

Специальные предупредительные указания для шлифования наждачной бумагой

Используйте шлифовальные шкурки правильного размера и учитывайте данные производителя по выбору шлифовальных шкурки. Шлифовальная шкурка, выступающая за край шлифовальной тарелки, может стать причиной травм и заклинивания, может порваться или привести к обратному удару.

Особые предупредительные указания для работ с проволочными щетками

Учитывайте, что проволочные щетки теряют проволоки также и при нормальной работе. Не перегружайте проволоки чрезмерным усилием прижатия. Отлетающие куски проволоки могут легко проникнуть через тонкую одежду и/или кожу.

Если для работы рекомендуется использовать защитный кожух, то исключайте соприкосновение проволочной щетки с кожухом. Тарельчатые и чашечные щетки могут увеличивать свой диаметр под действием усилия прижатия и центробежных сил.

Прочие указания по технике безопасности

Не используйте поврежденный электроинструмент. Каждый раз перед использованием электроинструмента проверяйте корпус и прочие компоненты на наличие повреждений, напр., трещин или надломов.

Во время шлифования тонких металлических листов или прочих легко вибрирующих конструкций с большой поверхностью принимайте соответствующие меры, напр., применяйте тяжелый, гибкий мат, гасящий вибрацию. В противном случае может создаваться намного более высокая общая шумовая эмиссия, чем указано в технических характеристиках электроинструмента. Также учитывайте повышенную шумовую эмиссию при оценке рисков шумовой нагрузки и при выборе соответствующих средств защиты органов слуха.

Если к абразивному инструменту прилагаются эластичные прокладки, используйте их согласно указаниям изготовителя.

Проверьте, чтобы рабочие принадлежности были установлены в соответствии с указаниями изготовителя. Установленная оснастка должна вращаться свободно, без заеданий. Неправильно установленные принадлежности могут во время работы соскочить и отлететь.

Аккуратно обращайтесь со шлифовальными кругами и храните их в соответствии с указаниями производителя. На поврежденных шлифовальных кругах могут образоваться трещины, в результате чего они могут расколоться во время работы.

Используйте только сегментированные алмазные круги с негативным углом резания.

При использовании оснастки с резьбовым хвостовиком следите за тем, чтобы резьба на оснастке имела достаточную длину с учетом длины шпинделя электроинструмента. Резьба устанавливаемой оснастки должна соответствовать резьбе шпинделя. Неправильно установленные принадлежности могут слететь во время работы и нанести травмы.

Учитывайте риски, возникающие из-за использования неправильных защитных кожухов.

- При применении защитного кожуха типа А для бокового шлифования защитный кожух и заготовка могут цепляться друг за друга, что может привести к неудовлетворительному контролю.
- При применении защитного кожуха типа В для отрезания шлифовальным кругом из связанных абразивов повышается риск вылета искр и частиц шлифуемого материала, а также обломков шлифовального круга в случае его поломки.
- При применении защитного кожуха типа А или типа В для отрезания или бокового шлифования в бетоне или каменной кладке повышается риск воздействия пыли, а также утраты контроля над инструментом в результате обратного удара.
- При применении защитного кожуха типа А или типа В с тарельчатой щеткой, которая превышает указанную толщину, проволоки могут сталкиваться с защитным кожухом, что может привести к поломке проволоки.

При использовании комбинированных шлифовальных и отрезных шлифовальных кругов должен применяться защитный кожух для резки (тип А).

Не направляйте электроинструмент на себя, других лиц и животных. Это чревато травмами от острых или горячих режущих или шлифовальных инструментов.

Следите за скрытой электрической проводкой, газопроводом и водопроводом. До начала работы проверить рабочий участок, например, металлоискателем.

Используйте стационарную вытяжную установку и регулярно продувайте вентиляционные щели. При работе в экстремальных условиях при обработке металлов внутри электроинструмента может откладываться токопроводящая пыль. Это может отрицательно повлиять на защитную изоляцию электроинструмента.

Запрещается закреплять на электроинструменте таблички и обозначения с помощью винтов и заклепок. Поврежденная изоляция не защищает от поражения электрическим током.

Работайте всегда с дополнительной рукояткой. Дополнительная рукоятка обеспечивает надежное ведение электроинструмента.

Никогда не смотрите с небольшого расстояния на свет лампы электроинструмента. Никогда не направляйте свет лампы в глаза других людей, которые находятся вблизи Вас. Исходящее от лампы излучение может повредить глаза.

После обработки содержащих гипс материалов: очищайте вентиляционные отверстия электроинструмента и переключающие элементы сухим сжатым воздухом, не содержащим масел. Если этого не делать, содержащая гипс пыль оседает в корпусе электроинструмента и на переключающих элементах и, соединяясь с влагой в воздухе, отвердевает. Это может привести к повреждению переключающего механизма.

Использование и обращение с аккумуляторами (аккумуляторными блоками).

Настоящие указания по технике безопасности касаются только литиево-ионных аккумуляторных батарей 18 В FEIN AMPShare.

Используйте аккумуляторную батарею только в электроинструментах партнеров AMPShare. Имеющие обозначение AMPShare аккумуляторные батареи на 18 В полностью совместимы со следующими электроинструментами:

- все электроинструменты системы FEIN-18 В-AMPShare
- все электроинструменты на 18 В партнеров AMPShare.

При работе с неподходящими, поврежденными, отремонтированными или восстановленными аккумуляторами, подделками или аккумуляторами других производителей, а также при их зарядке существует опасность возгорания и/или взрыва.

Соблюдайте рекомендации в отношении аккумулятора, содержащиеся в инструкции по эксплуатации к электроинструменту. Только так можно обеспечить безопасную эксплуатацию аккумулятора и электроинструмента и защитить аккумуляторы от опасной перегрузки.

Заряжайте аккумуляторы только зарядными устройствами, рекомендованными FEIN или одним из партнеров AMPShare. Если зарядное устройство предназначено для определенного типа аккумуляторов, зарядка в нем других аккумуляторов чревата возгоранием.

Аккумуляторная батарея поставляется в частично заряженном состоянии. Для обеспечения полной емкости аккумуляторной батареи ее необходимо полностью зарядить в зарядном устройстве перед первой эксплуатацией.

Храните аккумуляторы в недоступном для детей месте.

Аккумуляторы нельзя разбирать, открывать или раскалывать. Не подвергайте аккумуляторы механическим ударам. При повреждении аккумулятора и ненадлежащем его использовании возможно выделение паров и жидкостей. Пары могут вызвать раздражение дыхательных путей. Вытекающая аккумуляторная жидкость может вызвать раздражение кожи и ожоги.

При попадании аккумуляторной жидкости на кожу немедленно обильно промойте соответствующее место водой. При попадании аккумуляторной жидкости в глаза промойте глаза чистой водой и немедленно обратитесь к врачу!

При попадании аккумуляторной жидкости на соседние предметы проверьте соответствующие детали. Избегайте контакта с кожей, применяя для этого защитные перчатки. Очищайте детали сухими бумажными полотенцами или заменяйте детали при необходимости. Выделяющиеся пары могут вызвать раздражение дыхательных путей. Вытекающая аккумуляторная жидкость может вызвать раздражение кожи и ожоги.

Не замыкайте накоротко аккумулятор. Берегите неиспользуемый аккумулятор от канцелярских скрепок, монет, ключей, гвоздей, винтов и других небольших металлических предметов, которые могут замкнуться полюса. Короткое замыкание полюсов аккумулятора может привести к ожогам или пожару.

Острыми предметами, напр., гвоздем или отверткой, а также внешним силовым воздействием можно повредить аккумуляторную батарею. Это может привести к внутреннему короткому замыканию, возгоранию с задымлением, взрыву или перегреву аккумуляторной батареи.

Никогда не обслуживайте поврежденные аккумуляторные батареи. Все работы по обслуживанию аккумуляторных батарей могут выполняться исключительно изготовителем или уполномоченными сервисными центрами.

 **Защищайте аккумуляторную батарею от высоких температур, напр., при длительном нагревании на солнце, от огня, грязи, воды и влаги.** Существует опасность взрыва и короткого замыкания.

 **Эксплуатируйте и храните аккумулятор только при температуре окружающей среды от -20°C до $+50^{\circ}\text{C}$.** Не оставляйте аккумулятор летом в автомобиле. При температуре $< 0^{\circ}\text{C}$ в зависимости от электроинструмента может иметь место падение мощности.

Заряжайте аккумулятор только при температуре окружающей среды от 0°C до $+35^{\circ}\text{C}$. Заряжайте аккумулятор, имеющий гнездо USB, только через это гнездо при температуре окружающей среды от $+10^{\circ}\text{C}$ до $+35^{\circ}\text{C}$. Зарядка при температурах, выходящих за указанный диапазон, может повредить аккумуляторную батарею и повысить риск возгорания.

Бережно обращайтесь с разряженными аккумуляторами. Аккумуляторы являются источником опасности, поскольку они могут создать очень высокий ток короткого замыкания. Даже если литий-ионные аккумуляторы кажутся разряженными, они никогда не разряжаются полностью.

Не погружайте аккумулятор в жидкости, напр., (соленую) воду или напитки. Контакт с жидкостями может повредить аккумулятор. Это может вызвать выделение тепла, дыма, а также возгорание или взрыв аккумулятора. Прекратите использование аккумулятора и обратитесь в авторизованную сервисную мастерскую FEIN.

Не используйте поврежденный аккумулятор. Немедленно прекратите использование аккумулятора, как только будут замечены отклонения в его свойствах, напр., образование запаха, тепла, выцветание или деформация. Если не прекратить эксплуатацию, аккумулятор может выделять тепло или дым, загореться или взорваться.

Не вскрывайте, не расплющивайте, не перегревайте и не сжигайте аккумулятор. При несоблюдении этого указания существует опасность возгорания и пожара. Следуйте указаниям производителя.

Тушите горящие литий-ионные аккумуляторы водой, песком или противопожарной кошмой.

Избегайте физических ударов/воздействий. Удары и проникновение предметов внутрь могут привести к повреждению аккумуляторов. Это может привести к утечкам, образованию тепла, дыма, а также возгоранию или взрыву аккумулятора.

Никогда не заряжайте аккумулятор всю ночь без надзора. Несоблюдение этого указания может в определенных обстоятельствах создать опасность возгорания и взрыва.

Извлекайте аккумуляторы из оригинальной упаковки только непосредственно перед их использованием.

Вынимайте аккумулятор только при выключенном электроинструменте.

Перед выполнением любых манипуляций с электроинструментом извлекайте из него аккумуляторную батарею. Самопроизвольное включение электроинструмента чревато опасностью травм.

Защищайте аккумулятор от влаги и воды. Очищайте загрязненные контакты аккумулятора и электроинструмента сухой и чистой тряпкой.

При транспортировке и хранении электроинструмента извлекайте аккумуляторную батарею.

Соблюдайте указания по технике безопасности, содержащиеся в инструкциях по эксплуатации зарядных устройств FEIN или партнеров AMPShare.

Значения уровня вибрации и шумовой эмиссии

Указанные в настоящих инструкциях уровень вибрации и значения шумовой эмиссии измерены по методике измерения, прописанной в стандарте EN 62841, и могут быть использованы для сравнения электроинструментов. Они также пригодны для предварительной оценки уровня вибрации и шумовой эмиссии.

 Уровень вибрации и значения шумовой эмиссии указаны для основных видов работы с электроинструментом.

Однако если электроинструмент будет использован для выполнения других работ с применением непредусмотренных изготовителем рабочих инструментов или техническое обслуживание не будет отвечать предписаниям, то значения уровня вибрации и шумовой эмиссии могут быть иными. Это может значительно повысить общий уровень вибрации и общую шумовую эмиссию в течение всей продолжительности работы.

Для точной оценки уровня вибрации и шумовой эмиссии в течение определенного временного интервала нужно учитывать также и время, когда инструмент выключен или, хотя и включен, но не находится в работе. Это может значительно сократить уровень вибрации и шумовую эмиссию в пересчете на полное рабочее время.

 Предусмотрите дополнительные меры предосторожности для защиты пользователя от воздействия вибрации, напр.: техобслуживание электроинструмента и рабочих инструментов, теплые руки, организация труда.

Обращение с опасной пылью

При работах со снятием материала с использованием данного инструмента образуется пыль, которая может представлять собой опасность.

Контакт с некоторыми видами пыли или вдыхание некоторых видов пыли как, напр., асбеста и асбестосодержащих материалов, свинцовосодержащих лакокрасочных покрытий, металлов, некоторых видов древесины, минералов, каменных материалов с содержанием силикатов, растворителей красок, средств защиты древесины, средств защиты судов от обрастания, может вызывать у людей аллергические реакции и/или стать причиной заболеваний дыхательных путей, рака, а также отрицательно сказаться на репродуктивности. Степень риска при вдыхании пыли зависит от экспозиционной дозы.

Используйте соответствующее данному виду пыли пылеотсасывающее устройство и индивидуальные средства защиты и хорошо проветривайте рабочее

место. Поручайте обработку содержащего асбест материала только специалистам.

Древесная пыль и пыль легких металлов, горячие смеси абразивной пыли и химических веществ могут самовоспламениться при неблагоприятных условиях или стать причиной взрыва. Избегайте искрения в сторону контейнера для пыли, перегрева электроинструмента и шлифуемого материала, своевременно опорожняйте контейнер для пыли, соблюдайте указания производителя материала по обработке, а также действующие в Вашей стране указания для обрабатываемых материалов.

Указания по пользованию.

Блокиратор повторного запуска предотвращает самозапуск аккумуляторной угловой шлифмашины после перебоа в подаче электроэнергии, напр., при замене аккумулятора. В таком случае выключите электроинструмент, отведите его от заготовки и проверьте рабочий инструмент. Затем снова включите электроинструмент.

Нажимайте стопорную кнопку только при неработающем двигателе (см. стр. 8).

В целях обеспечения оптимальной мощности используйте электроинструмент только с аккумуляторными батареями FEIN ProCORE или ProCORE партнера AMPShare. При использовании других аккумуляторных батарей функциональность может быть ограничена.

Прочие указания по обращению.



Блокиратор самозапуска предотвращает самопроизвольный запуск электроинструмента при установке аккумулятора при включенном выключателе.

Если электроинструмент выключается без нажатия на выключатель, выключите выключатель электроинструмента, извлеките аккумуляторную батарею и снова вставьте ее.

Обращение с аккумулятором.

Заряжайте аккумулятор только в пределах диапазона температуры от 0 °C до +35 °C (от 32 °F до 95 °F). В начале зарядки температура аккумулятора должна находиться в диапазоне зарядки аккумулятора.

Индикатор заряженности на аккумуляторе (см. стр. 13).

Степень заряженности можно отобразить при помощи зеленых светодиодов индикатора заряженности на аккумуляторе. Нажмите кнопку индикатора заряженности аккумуляторной батареи  или , чтобы отобразить степень заряженности аккумуляторной батареи.

Если после нажатия на кнопку индикатора заряженности аккумуляторной батареи не загорается ни один светодиодный индикатор, аккумулятор неисправен и должен быть заменен.

Транспортировка.

На литий-ионные аккумуляторные батареи распространяются предписания в отношении транспортировки опасных грузов. Аккумуляторные батареи могут перевозиться самим пользователем автомобильным транспортом без необходимости соблюдения дополнительных норм.

При пересылке третьими лицами (напр., самолетом или транспортным экспедитором) необходимо соблюдать особые требования к упаковке и маркировке. В этом случае при подготовке груза к отправке необходимо участие эксперта по опасным грузам.

Отправляйте аккумуляторную батарею только с неповрежденным корпусом. Заклейте открытые контакты и упакуйте аккумуляторную батарею так, чтобы она не перемещалась внутри упаковки. Пожалуйста, соблюдайте также возможные дополнительные национальные предписания.

Техобслуживание и сервисная служба.



В экстремальных условиях работы при обработке металлов внутри электроинструмента может собираться токопроводящая пыль. Регулярно продувайте внутреннюю полость электроинструмента через вентиляционные щели сухим и не содержащим масла сжатым воздухом.

При обработке содержащих гипс материалов пыль может оседать внутри корпуса электроинструмента и на переключающих элементах и, соединяясь с влагой в воздухе, отвердевать. Это может привести к повреждению переключающего механизма. Регулярно продувайте внутреннюю полость электроинструмента через вентиляционные отверстия и продувайте переключающие элементы сухим и не содержащим масел сжатым воздухом.

Изделия, контактировавшие с асбестом, нельзя отдавать в ремонт. Утилизируйте загрязненные асбестом изделия в соответствии с действующими национальными предписаниями по утилизации отходов, содержащих асбест.

С электроинструментами и принадлежностями FEIN, требующими ремонта, обращайтесь, пожалуйста, в сервисную службу FEIN. Адрес находится в Интернете на веб-сайте www.fein.com. Обновляйте наклейки и предупреждения на электроинструменте в случае их старения или износа.

Актуальный список запчастей к этому электроинструменту Вы найдете в Интернете по адресу: www.fein.com.

При необходимости Вы можете самостоятельно заменить следующие части:

сменную рабочую оснастку, дополнительную рукоятку, зажимные фланцы, защитный кожух

Техобслуживание и очистка.

Время от времени прочищайте вентиляционные прорези и разъемы аккумулятора мягкой, сухой и чистой кисточкой.

– Не используйте для очистки аккумулятора никаких химикатов.

Обязательная гарантия и дополнительная гарантия изготовителя.

Обязательная гарантия на изделие предоставляется в соответствии с законоположениями в стране пользователя. Сверх этого, FEIN предоставляет дополнительную гарантию в соответствии с гарантийным обязательством изготовителя FEIN.

Комплект поставки Вашего электроинструмента может не включать весь набор описанных или изображенных в этом руководстве по эксплуатации принадлежностей.

Декларация соответствия.

Декларация CE действует только для стран Европейского союза и ЕАСТ (Европейской ассоциации свободной торговли) и только для изделий, предназначенных для рынка ЕС или ЕАСТ. После ввода изделия в оборот на рынке ЕС знак UKCA становится недействительным.

Декларация UKCA действует только для рынка Великобритании (Англии, Уэльса и Шотландии) и только для изделий, предназначенных для рынка Великобритании. После ввода изделия в оборот на рынке Великобритании знак CE становится недействительным.

Охрана окружающей среды, утилизация.

 **Утилизируйте аккумуляторы отдельно от бытового мусора!**

Упаковку, пришедшие в негодность электроинструменты и принадлежности следует собирать для экологически чистой утилизации.

Сдавайте аккумуляторы на утилизацию только в разряженном состоянии.

Для предотвращения коротких замыканий в неполностью разряженных аккумуляторах изолируйте штекерные соединения клейкой лентой.

Только для стран-членов ЕС:

В соответствии с европейской директивой 2006/66/ЕС поврежденные либо отслужившие аккумуляторы нужно собирать отдельно и сдавать на экологически чистую рекуперацию.























Выбор принадлежностей (см. стр. 16/17).











Используйте только подлинные принадлежности производства FEIN. Принадлежность должна быть предназначена для соответствующего типа электроинструмента.

- A-1** Защитный кожух для отрезания, тип А
- B-1** Защитный кожух для шлифования, тип В
- B-3** защитная крышка для отрезания
- 1-1** Обдирочный круг, тип 27
- 2-1** Отрезной круг
(использовать только при монтированной защитной крышке)
- 3-1** Пластинчатая шлифовальная тарелка
- 3-2** Опорная тарелка для фибровых шлифовальных кругов, фибровые шлифовальные круги
(устанавливать только с использованием прилагающихся зажимных средств для опорной тарелки)
- 3-3** Шлифовальная тарелка с липучками, адгезионные шлифовальные шкурки, адгезионный шлифовальный войлок, губки
(используйте подходящий рожковый ключ)
- 4-1** Конусная стальная проволочная щетка
- 4-2** Стальная проволочная чашечная щетка, пластинчатое шлифовальное колесо
(используйте подходящий рожковый ключ)
- 5-1** Алмазное приспособление для сверления отверстий
(используйте подходящий рожковый ключ)







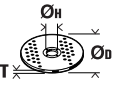

Переклад оригінальної інструкції з експлуатації.

Використані символи, скорочення та поняття.

Символ, позначка	Пояснення
	Загальний заборонний знак. Ця дія заборонена.
	Не торкайтеся до деталей електроінструменту, що обертаються.
	Дотримуйтеся інструкцій, які містяться в тексті та на малюнку поруч!
	Обов'язково прочитайте додані документи, напр., інструкцію з експлуатації та загальні вказівки з техніки безпеки.
	AMPShare – це загальна акумуляторна система, яка дозволяє використовувати багато електроінструментів великої кількості професійних торгових марок з тією самою акумуляторною батареєю.
	Перед виконанням цієї робочої операції витягніть акумуляторну батарею із електроінструменту. Інакше виникне небезпека поранення внаслідок ненавмисного запуску електроінструменту.
	Під час роботи одягайте захисні окуляри.
	Під час роботи одягайте навушники.
	Під час роботи захищайте руки.
	Завжди працюйте з електроінструментом обома руками.
	Застосування для відрізання із захисним кожухом для шліфування типу В заборонено.
	Не заряджайте пошкоджені акумуляторні батареї.
	Захищайте акумуляторну батарею від тепла, напр., від сонячних променів, вогню, бруду, води та вологи.
	Поверхня, до якої Ви можете доторкнутися, дуже гаряча і тому небезпечна.
	Зона тримання
	Увімкнення
	Вимкнення
	зафіксовано
	не зафіксовано
	Додаткова інформація.
	Увага: не дивіться на лампу, що горить!
	Підтвердження відповідності електроінструменту положенням директив Європейського Співтовариства.

Символ, позначка	Пояснення
UK CA	Підтвердження відповідності електроінструмента положенням директив Великої Британії (Англії, Уельсу, Шотландії).
 C US	Цей символ підтверджує сертифікацію цього продукту в США і Канаді.
EAC	Підтвердження відповідності електроінструмента положенням національних технічних регламентів Митного союзу (Білорусь, Росія, Киргизстан, Казахстан і Вірменія).
	Дійсно лише для Китаю: Тривалість екологічної безпеки за нормальних умов експлуатації виробу складає 10 років.
 ПОПЕРЕДЖЕННЯ	Ця вказівка повідомляє про можливість виникнення небезпечної ситуації, яка може привести до серйозних травм або смерті.
	Знак вторинної переробки: позначає матеріали, що придатні для повторного використання
	Відпрацьовані електроінструменти та інші електротехнічні і електронні вироби повинні здаватися окремо і утилізуватися екологічно чистим способом.
	Позначає придатні для вторинної переробки упаковки та вироби, які потрібно збирати та утилізувати окремо.
	Тип акумуляторної батареї
	Тип зарядного пристрою
	Мала кількість обертів
	Велика кількість обертів
(**)	може містити цифри або літери
(Ax - Zx)	Позначення для внутрішніх цілей

Позначка	Міжнародна одиниця	Пояснення
n_0	/min, min ⁻¹ , rpm, r/min	Номінальна кількість обертів холостого ходу
n	/min, min ⁻¹ , rpm, r/min	Діапазон кількості обертів
P_1	W	Споживча потужність
P_2	W	Корисна потужність
U	V	Розрахункова напруга
f	Hz	Частота
$M...$	mm	Діаметр метричної різьби
T_{CHARGE}	°C	Допустима температури навколишнього середовища під час заряджання
\emptyset	mm	Діаметр круглої частини
	mm	\emptyset_D = макс. діаметр шліфувального/відрізного круга \emptyset_H = діаметр посадочного інструменту T_{A-1} = товщина робочого інструмента, захисний кожух А-1 T_{B-1} = товщина робочого інструмента, захисний кожух В-1 T_{B-3} = товщина робочого інструмента, захисна кришка В-3

Позначка	Міжнародна одиниця	Пояснення
	mm	\varnothing_D = макс. діаметр опорної шліфувальної тарілки
	mm	M = різьба для затискного фланця l = довжина шпинделя з різьбою
	mm	\varnothing_D = макс. діаметр конусоподібної сталеві дрютяної щітки M = різьба для затискного фланця/робочого інструмента
	mm	\varnothing_D = макс. діаметр чашкової щітки M = різьба для затискного фланця/робочого інструмента T = макс. довжина дроту
	mm	\varnothing_D = макс. діаметр алмазного пристрою для свердлення отворів M = різьба для затискного фланця/робочого інструмента
	kg	Вага відповідно до EPTA-Procedure 01
	kg	Вага електроінструмента без акумулятора і змінного робочого інструмента
	kg	Вага без акумулятора
L_{pA}	dB(A)	Рівень звукового тиску
L_{wA}	dB(A)	Рівень звукової потужності
L_{pCpeak}	dB	Піковий рівень звукового тиску
$K...$		Похибка
a	m/s^2	Вібрація у відповідності до EN 62841 (сума векторів трьох напрямків)
$a_{h,AG}$	m/s^2	Середнє значення зваженого прискорення при прямому шліфуванні
$a_{h,DS}$	m/s^2	Середнє значення зваженого прискорення при шліфуванні шліфувальною шкуркою
	m, s, kg, A, mm, V, W, Hz, N, °C, dB, min, m/s^2	Основні та похідні одиниці Міжнародної системи одиниць SI .

Для Вашої безпеки.

⚠ ПОПЕРЕДЖЕННЯ Прочитайте всі правила з техніки безпеки і вказівки.

Невиконання правил з техніки безпеки і вказівок може призводити до удару електричним струмом, пожежі та/або важких травм.

Зберігайте всі правила з техніки безпеки і вказівки на майбутнє.

 Не застосовуйте цей електроінструмент, не прочитавши уважно та не зрозумівши дану інструкцію з експлуатації та додані «Загальні вказівки з техніки безпеки» (номер документа 3 41 30 465 06 0). Зберігайте названі документи для подальшого використання та додавайте їх до електроінструменту при його передачі в користувача або при продажу.

Зважайте також на чинні національні приписи з охорони праці.

Призначення електроінструменту:

Ручна акумуляторна кутова шліфмашина для сухого шліфування, обробки дротяними щітками та різання металу і каменю для роботи в закритих приміщеннях з допущеними фірмою FEIN робочими інструментами та приладдям.

За наявності значних перешкод можливе погіршення якості роботи, напр., тимчасові збої, тимчасове погіршення працездатності або належних експлуатаційних характеристик, для усунення яких потрібне втручання оператора. Цей електроінструмент не призначений для обробки пластмаси і для полірувальних робіт. За шкоду, спричинену неналежним використанням, відповідає виключно користувач.

Необхідно дотримуватися загальноприйнятих приписів із попередження нещасних випадків і доданих вказівок з техніки безпеки.

Спільні попередження при шліфуванні, шліфуванні наждаком, роботах з дротяними щітками або відрізання

Цей електроінструмент повинен використовуватися в якості шліфмашини, шліфмашини з наждачною шкуркою, дротяної щітки, пристрою для свердлення отворів і абразивно-відрізного верстата. Прочитайте всі попередження, вказівки, зображення електроінструмента і його технічні дані, які Ви отримали разом з електроінструментом.

Недотримання наступних вказівок може призводити до ураження електричним струмом, пожежі і/або тяжких тілесних ушкоджень.

Цей електроприлад не призначений для полірування. Використання електроінструменту з метою, для якої він не передбачений, може створювати небезпечну ситуацію і призводити до тілесних ушкоджень.

Використовуйте електроінструмент лише для тієї функції, для якої він був однозначно сконструйований і яка була передбачена його виробником. Таке переобладнання може призвести до втрати контролю і серйозних травм.

Використовуйте лише змінний робочий інструмент, який був передбачений і рекомендований виробником спеціально для цього електроінструмента. Сама лише можливість закріплення приладдя на Вашому електроінструменті не гарантує безпечності його використання.

Допустима кількість обертів приладдя повинна як мінімум відповідати максимальній кількості обертів, що зазначена на електроінструменті. Змінний робочий інструмент, що обертається швидше дозволеного, може зламатися і розлетітися.

Зовнішній діаметр і товщина робочого інструмента повинна відповідати параметрам Вашого електроприладу. При неправильних розмірах робочого інструмента існує небезпека того, що робочий інструмент буде недостатньо прикриватися та Ви можете втратити контроль над ним.

Розміри для кріплення змінного робочого інструмента повинні відповідати розмірам кріпильних засобів електроінструмента. Змінні робочі інструменти, що закріплені на електроінструменті не точно, обертаються нерівномірно, сильно вібрують, в результаті чого інструмент може вийти з-під контролю.

Не використовуйте пошкоджені змінні робочі інструменти. Перед кожним використанням перевіряйте робочі інструменти, зокрема, шліфувальні круги на відламки та тріщини, опорні шліфувальні тарілки на тріщини, знос або сильне притуплення, дротяні щітки на розхитані або зламані дроти. Якщо електроінструмент або змінний робочий

інструмент впав, перевірте, чи не пошкодився він, або використовуйте непошкоджений змінний робочий інструмент. Після перевірки і монтажу робочого інструмента Ви самі й інші особи, що знаходяться поблизу, повинні стати так, щоб не знаходитися в площині обертання змінного робочого інструмента, після чого увімкніть електроінструмент на одну хвилину на максимальну кількість обертів. Пошкоджені змінні робочі інструменти здебільшого ламаються під час такої перевірки.

Вдягайте особисте захисне спорядження. Залежно від виду робіт використовуйте захисну маску, захист для очей або захисні окуляри. За необхідності вдягайте респіратор, навушники, захисні рукавиці або спеціальний фартух, щоб захистити себе від невеличких частинок, що утворюються під час шліфування, та частинок матеріалу. Очі повинні бути захищені від відлетілих чужорідних тіл, що утворюються при різних видах робіт. Респіратор або маска повинні відфільтровувати пил, що утворюється під час роботи. У разі тривалої роботи в умовах гучного шуму можна втратити слух.

Слідкуйте за тим, щоб інші особи дотримувалися безпечної відстані від Вашої робочої зони. Кожен, хто заходить у робочу зону, повинен мати особисте захисне спорядження. Уламки оброблюваного матеріалу або зламаних робочих інструментів можуть відлітати та спричиняти тілесні ушкодження навіть за межами безпосередньої робочої зони.

При роботах, коли робочий інструмент може зачепити заховану електропроводку, тримайте електроінструмент тільки за ізольовані рукоятки. Зачеплення проводки, що знаходиться під напругою, може призвести до зарядження металевих частин електроінструмента та до ураження електричним струмом.

Перш, ніж покласти електроприлад, зачекайте, поки робочий інструмент повністю не зупиниться. Робочий інструмент, що ще обертається, може торкнутися поверхні, на яку Ви його кладете, через це Ви можете втратити контроль над електроприладом.

Не залишайте електроприлад увімкненим під час перенесення. Ваш одяг може випадково потрапити в робочий інструмент, що обертається, та робочий інструмент може завдати шкоди Вам.

Регулярно очищайте вентиляційні щілини Вашого електроприладу. Вентилятор електромотора затягує пил у корпус, сильне накопичення металевого пилу може призвести до електричної небезпеки.

Не користуйтеся електроприладом поблизу від горючих матеріалів. Такі матеріали можуть займатися від іскор.

Не використовуйте робочі інструменти, що потребують охолоджувальної рідини. Використання води або іншої охолоджувальної рідини може призвести до ураження електричним струмом.

Сіпання та відповідні попередження

Сіпання – це несподівана реакція приладу на різку зупинку робочого інструмента, що обертається, наприклад, шліфувального круга, тарілчастого шліфувального круга, дротяної щітки тощо, на зачеплення або застрявання цього робочого інструмента. В результаті електроінструмент починає неконтрольовано рухатися з прискоренням проти напрямку обертання робочого інструмента в місці застрявання. Якщо, напр., шліфувальний круг застряє або зачіплюється в оброблюваному матеріалі, край шліфувального круга, що саме упірнав в матеріал, може блокуватися, призводячи до відсакування або сіпання шліфувального круга. В результаті шліфувальний круг починає рухатися в напрямку особи, що обслуговує прилад, або у протилежному напрямку, в залежності від напрямку обертання круга в місці застрявання. При цьому шліфувальний круг може переламатися.

Сіпання це результат неправильної експлуатації або помилки під час роботи з електроінструментом. Йому можна запобігти за допомогою належних запобіжних заходів, що описані нижче.

Міцно тримайте електроприлад, тримайте своє тіло та руки у положенні, в якому Ви зможете протистояти сіпанню. Завжди використовуйте додаткову рукоятку (за її наявності), щоб бути в стані найкращим чином справитися з сіпанням і реактивними моментами при високій частоті обертання робочого інструмента. З сіпанням та реактивними моментами можна справитися за умови придатних запобіжних заходів.

Ніколи не тримайте руку поблизу від робочого інструмента, що обертається. При сіпанні робочий інструмент може відскочити Вам на руку.

Уникайте своїм корпусом місце, куди в разі сіпання може відскочити електроприлад. При сіпанні електроприлад відскакує в напрямку, протилежному руху шліфувального круга в місці застрявання.

Працюйте з особливою обережністю в кутах, на гострих краях тощо. Запобігайте відсакуванню робочого інструмента від оброблюваного матеріалу та його заклинюванню. У кутах, на гострих краях або у разі відсакування робочий інструмент може заклинюватися. Це призводить до втрати контролю або сіпання.

Не використовуйте ланцюгові пиляльні диски для пиляння деревини, сегментовані діамантові круги зі шліцями, ширина яких перевищує 10 мм і пиляльні диски із зубцями. Такі робочі інструменти часто спричиняють сіпання і втрату контролю.

Особливі попередження при шліфуванні та відрізанні

Використовуйте лише шліфувальні круги, дозволені для Вашого електроприладу, та захисний кожух, що передбачений для відповідного шліфувального круга. Шліфувальні круги, що не передбачені для електроприладу, не можна достатньою мірою прикрити, тому вони небезпечні.

Вигнуті шліфувальні круги потрібно монтувати таким чином, щоб їх робоча поверхня не виступала за край захисного кожуха. Неправильно монтований шліфувальний круг, що виступає за край захисного кожуха, не захищений достатнім чином.

Захисний кожух треба надійно встановити на електроінструменті та відрегулювати з досягненням максимальної безпеки таким чином, щоб на оператора дивилася якомога менша частина неприкритого шліфувального інструмента. Захисний кожух захищає оператора від уламків, випадкового контакту із шліфувальним інструментом та від іскор, від яких міг би зайнятися одяг.

Шліфувальні круги можна використовувати лише для рекомендованих видів робіт. Наприклад: Ніколи не шліфуйте боковою поверхнею відрізного круга. Відрізні круги призначені для знімання матеріалу кромкою круга. Бічне навантаження може зламати шліфувальний круг.

Завжди використовуйте для вибраного Вами шліфувального круга непошкоджений затискний фланець відповідного розміру та форми. Придатний фланець підтримує шліфувальний круг і, таким чином, зменшує небезпеку перелому шліфувального круга. Фланці для відрізних шліфувальних кругів можуть відрізнятись від фланців для інших шліфувальних кругів.

Не використовуйте зношені шліфувальні круги, що вживалися на електроприладах більших розмірів. Шліфувальний круг для більших електроінструментів не розрахований на більшу кількість обертів менших електроінструментів та може зламатися.

У разі застосування кругів подвійного призначення завжди використовуйте відповідний захисний кожух для поточного типу застосування. Застосування неправильного захисного кожуха може не забезпечити відповідного захисту і призвести до тяжких травм.

Інші особливі попередження при відрізанні шліфувальним кругом

Уникайте застрявання відрізного круга або занадто сильного натискання. Не робіть занадто глибоких надрізів. Занадто сильне натискання на відрізний круг збільшує навантаження на нього та його схильність до перекошу або застрявання і таким чином збільшує можливість сіпання або ламання шліфувального круга.

Уникайте зони попереду та позаду відрізного круга. Якщо Ви пересуваєте відрізний круг в оброблюваному матеріалі в напрямку від себе, при спіанні електроприлад з кругом, може відскочити прямо на Вас.

Якщо відрізний круг заклинить або Ви зупините роботу, вимкніть електроприлад та тримайте його спокійно, поки круг не зупиниться. Ніколи не намагайтеся виїняти з прорізу відрізний круг, що ще обертається, інакше електроприлад може сіпнутися. З'ясуйте та усуньте причину заклинення.

Не вмикайте електроприлад до тих пір, поки він ще знаходиться в оброблюваному матеріалі. Дайте відрізного кругу спочатку досягти повного числа обертів, перш ніж Ви обережно продовжите роботу. В протилежному випадку круг може застрягти, вискочити з оброблюваного матеріалу або сіпнутися.

Підпирайте плити або великі оброблювані поверхні, щоб зменшити ризик спіання через заклинення відрізного круга. Великі заготовки можуть прогинатися під власною вагою. Заготовку треба підпирати з обох боків пиляного диска, а саме як поблизу від лінії розпилювання, так і скраю.

Будьте особливо обережні при прорізах в стінах або в інших місцях, в які Ви не можете зазирнути. Відрізний круг, що занурюється, може порізати газопровід або водопровід, електропроводку або інші об'єкти і спричинити спіання.

Не виконуйте криволінійне розрізування. Занадто сильне натискання на відрізний круг збільшує навантаження на нього та його схильність до перекосу або застрягання і таким чином збільшує можливість спіання або поломки шліфувального круга, що може призвести до тяжких травм.

Особливі попередження при шліфуванні наждаком

Використовуйте абразивну шкурку правильного розміру і дотримуйтеся даних виробника для вибору абразивних шкур. Абразивна шкурка, що виступає за опору шліфувальну тарілку, може спричинити тілесні ушкодження, а також застрягання, розрив абразивної шкурки або призвести до спіання.

Особливі попередження при роботі з дротяними щітками

Зважайте на те, що навіть під час звичайного використання з дротяної щітки можуть відламуватися шматочки дроту. Не створюйте занадто сильне навантаження на дроти, занадто сильно натискаючи на щітку. Шматочки дроту, що відлітають, можуть дуже легко впадати в тонкий одяг та/або шкіру.

Якщо рекомендується захисний кожух, запобігайте тому, щоб захисний кожух та дротяна щітка торкалися одне одного. Тарілчасті та чашкові дротяні щітки можуть в результаті притискування та через відцентрові сили збільшувати свій діаметр.

Інші вказівки з техніки безпеки

Не використовуйте пошкоджений електроінструмент. Перед кожним використанням електроінструмента перевіряйте корпус та інші компоненти на наявність пошкоджень, як-от тріщини або надломів.

Вживайте відповідних заходів під час шліфування тонких металевих листів або інших структур, що добре вібрутують, з великою поверхнею, як-от використовуйте важкі гнучкі мати, що гасять вібрацію. Інакше може виникнути набагато більша емісія шуму, ніж та, що вказана у технічних характеристиках електроінструмента. Зважайте на підвищену емісію шуму також для оцінки ризику шумового навантаження і вибору відповідних засобів захисту органів слуху.

Якщо до шліфувального круга додані еластичні прокладки, використовуйте їх згідно зі вказівками виробника.

Впевніться в тому, що робочі інструменти монтвані у відповідності до вказівок виробника. Монтвані робочі інструменти повинні вільно обертатися. Неправильно монтвані робочі інструменти можуть від'єднатися під час роботи і злетіти.

Обережно поводьтеся із шліфувальними кругами і зберігайте їх у відповідності до вказівок виробника. На пошкоджених шліфувальних кругах можуть утворитися тріщини, в результаті чого вони можуть розламати під час роботи.

Використовуйте лише сегментовані алмазні круги з негативними кутами різання.

При використанні робочих інструментів із різьбовою вставкою слідкуйте за тим, щоб довжини різьби робочого інструмента було достатньо для шпинделя електроінструменту. Різьба робочого інструмента повинна пасувати до різьби шпинделя. Неправильно монтвані робочі інструменти можуть від'єднатися під час експлуатації і спричинити травми.

Зважайте на ризики, що виникають через використання неправильних захисних кожухів.

- У разі застосування захисного кожуха типу А для бічного шліфування захисний кожух може чіплятися за заготовку, що призводить до незадовільного контролю.
- У разі застосування захисного кожуха типу В для відрізання шліфувальним кругом із зв'язного абразиву підвищується ризик вилітання іскор і частини від шліфування, а також уламків шліфувального круга у випадку поломки шліфувального круга.
- У разі застосування захисного кожуха типу А або типу В для відрізання або бічного шліфування у бетоні або кам'яній кладці підвищується ризик через вплив пилу, а також втрати контролю, яка призводить до спіання.
- У разі застосування захисного кожуха типу А або типу В з тарілчастою щіткою, яка є більшою завтовшки, ніж максимально допустимо, дроти можуть стикатися із захисним кожухом, що призводить до поломки дротів.

У разі використання комбінованих шліфувальних та відрізних шліфувальних кругів повинен використовуватися захисний кожух для розрізання, (тип А).

Не направляйте електроінструмент на себе, інших осіб або тварин. Це несе в собі небезпеку поранення гострими або гарячими робочими інструментами.

Звертайте увагу на приховану електропроводку, газопроводи та водопроводи. Перед початком роботи перевірте зону роботи, напр., за допомогою металощукача.

Використовуйте стаціонарний відсмонтувальний пристрій і регулярно продувайте вентиляційні щілини. В екстремальних умовах застосування для обробки металів усередині електроінструменту може осідати електропровідний пил. Це може негативно вплинути на захисну ізоляцію електроінструменту.

Забороняється закріплювати на електроінструменті таблиці та позначки за допомогою гвинтів або заклепок. Пошкоджена ізоляція не захищає від ураження електричним струмом.

Працюйте завжди із додатковою рукояткою. Додаткова рукоятка забезпечує надійне ведення електроінструменту.

Ніколи не дивіться на світло лампи електроінструменту з невеликої відстані. Ніколи не направляйте світло лампи в очі інших осіб, що знаходяться коло Вас. Випромінювання від лампи може пошкодити очі.

Після обробки матеріалів, які містять гіпс: очищуйте вентиляційні отвори електроінструмента і перемикальні елементи сухим стисненим повітрям, яке не містить мастило. Якщо цього не робити, пил, який містить гіпс, осідає у корпусі електроінструмента і на перемикальних елементах і при поєднанні з вологістю в повітрі твердіє. Це може призвести до псування перемикального механізму.

Використання та поводження з акумуляторними батареями (акумуляторними блоками).

Ці вказівки з техніки безпеки стосуються лише літій-іонних акумуляторних батарей 18 В FEIN AMPShare.

Використовуйте акумулятор лише в електроінструментах партнерів AMPShare.

Акумуляторні батареї на 18 В з позначкою AMPShare є повністю сумісними з наступними електроінструментами:

- всі електроінструменти системи FEIN-18 В-AMPShare
- всі електроінструменти на 18 В партнерів AMPShare.

Під час використання та заряджання непридатних, пошкоджених, відремонтованих або відновлених акумуляторних батарей, підробок та акумуляторних батарей інших виробників існує небезпека пожежі та/або вибуху акумуляторної батареї.

Дотримуйтеся рекомендацій стосовно акумуляторної батареї, що містяться в інструкції з експлуатації електроінструмента. Лише таким чином можна забезпечити безпечну експлуатацію акумуляторної батареї та електроінструмента і захистити акумулятори від небезпечного перевантаження.

Заряджайте акумуляторні батареї лише зарядними пристроями, рекомендованими компанією FEIN або одним з партнерів AMPShare. Якщо зарядний пристрій призначений для певного типу акумуляторних батарей, заряджання в ньому інших акумуляторів є небезпечним через можливість виникнення пожежі.

Акумуляторна батарея постачається у частково зарядженому стані. Щоб забезпечити повну ємність акумуляторної батареї, перед першим використанням її треба повністю зарядити в зарядному пристрої.

Зберігайте акумуляторні батареї у недосяжному для дітей місці.

Не розбирайте, не відкривайте і не розколюйте акумуляторні батареї. Не піддавайте акумуляторні батареї механічним ударам. У разі пошкодження або неpravильної експлуатації акумуляторних батарей може виділятися шкідлива пара або рідина. Пара може викликати подразнення дихальних шляхів. Акумуляторна рідина може спричинити подразнення шкіри або опіки.

У разі потраплення акумуляторної рідини на шкіру негайно промийте це місце рясно водою. У разі потраплення акумуляторної рідини в очі промийте очі чистою водою і негайно зверніться до лікаря!

У разі потраплення акумуляторної рідини на сусідні предмети перевірте відповідні деталі. Уникайте контакту шкіри, застосовуючи для цього захисні рукавички. Очищуйте деталі сухим паперовим рушником або замініть деталі за потреби. Пара, що виділяється, може викликати подразнення дихальних шляхів. Акумуляторна рідина може спричинити подразнення шкіри або опіки.

Не можна закорочувати акумуляторну батарею. Не зберігайте акумуляторну батарею, що наразі не використовується, разом з канцелярськими скріпками, монетами, ключами, гвіздками, гвинтами та іншими невеликими металевими предметами, які можуть спричинити перемикання контактів. Коротке замикання контактів акумуляторної батареї може спричинити опіки або пожежу.

Гострими предметами, напр., гвіздками чи викрутками, а також зовнішніми силовими діями можна пошкодити акумуляторну батарею. Можливе внутрішнє коротке замикання, загоряння, утворення диму, вибух або перегрів акумуляторної батареї.

Ніколи не ремонтуйте пошкоджені акумуляторні батареї. Будь-яке обслуговування акумуляторних батарей може виконуватися лише виробником або уповноваженими сервісними центрами.



Захищайте акумуляторну батарею від тепла, напр., від сонячних променів, вогню, бруду, води та вологи. Існує небезпека вибуху і короткого замикання.



Експлуатуйте і зберігайте акумуляторну батарею лише за температури навколишнього середовища від -20°C до $+50^{\circ}\text{C}$. Зокрема, не залишайте акумуляторну батарею влітку в машині. За температури $< 0^{\circ}\text{C}$ у залежності від електроінструмента може виникнути зменшення потужності.

Заряджайте акумуляторну батарею лише за температури навколишнього середовища від 0°C до $+35^{\circ}\text{C}$. Заряджайте акумуляторну батарею, яка має гніздо USB, лише через це гніздо за температури навколишнього середовища від $+10^{\circ}\text{C}$ до $+35^{\circ}\text{C}$. Заряджання за температури, що виходить за вказані межі, може пошкодити батарею і підвищити ризик займання.

Поводьтесь з розрядженими акумуляторними батареями обережно. Акумуляторні батареї є джерелом небезпеки, оскільки вони можуть створити дуже високий струм короткого замикання. Навіть, якщо здається, що літій-іонні акумуляторні батареї є розрядженими, вони ніколи не розряджаються повністю.

Ніколи не занурюйте акумуляторну батарею у рідини, як-от (солону) воду або напої. Контакт з рідинами може пошкодити акумуляторну батарею. Це може викликати утворення тепла, виділення диму, займання або вибух акумуляторної батареї. Припиніть користування акумуляторною батареєю і зверніться до авторизованої сервісної майстерні FEIN.

Не використовуйте пошкоджену акумуляторну батарею. негайно припиніть використання акумуляторної батареї, як тільки будуть помічені відхилення у її властивостях, як-от, наприклад, утворення запаху чи тепла, знебарвлення або деформація. Якщо не припинити експлуатацію, акумуляторна батарея може утворити тепло і дим, зайнятися або вибухнути.

Не розкривайте, не розпльощуйте, не перегрівайте та не спалюйте акумуляторну батарею. У разі недотримання цієї вказівки існує небезпека займання і пожежі. Додержуйтеся вказівок виробника.

Гасіть літій-іонні акумуляторні батареї, що горять, водою, піском або протипожежною кошкою.

Уникайте фізичних ударів/фізичного впливу. Удари та проникнення предметів всередину можуть пошкодити акумуляторну батарею. Це може викликати витоки, утворення тепла, виділення диму, займання або вибух акумуляторної батареї.

Ніколи не заряджайте акумуляторну батарею без нагляду протягом всієї ночі. Недотримання цієї вказівки за певних обставин може створити небезпеку пожежі та вибуху.

Виймайте акумуляторну батарею з оригінальної упаковки лише безпосередньо перед використанням.

Виймайте акумуляторну батарею лише тоді, коли електроінструмент вимкнений.

Перед будь-якими маніпуляціями з електроінструментом виймайте акумуляторну батарею з електроінструмента. У разі самовільного увімкнення електроінструмента існує небезпека поранення.

Бережіть акумуляторну батарею від вологи і води. Очищуйте забруднені контакти акумуляторної батареї та електроінструмента сухою і чистою ганчіркою.

Під час транспортування і зберігання електроінструмента виймайте акумуляторну батарею.

Дотримуйтеся вказівок з техніки безпеки, які містяться в інструкціях з експлуатації зарядних пристроїв FEIN або партнерів AMPShare.

Значення рівня вібрації та шумової емісії
Зазначені в цих вказівках рівень вібрації і рівень шуму вимірювалися за процедурою, визначеною в EN 62841; ними можна користуватися для порівняння приладів. Вони також придатні для попередньої оцінки рівня вібрації і рівня емісії шуму.

 Зазначені рівень вібрації і рівень емісії шуму стосуються основних робіт, для яких застосовується електроінструмент.

Проте у разі застосування електроінструмента для інших робіт, роботи з іншим змінним робочим інструментом або у разі недостатнього технічного обслуговування рівень вібрації і рівень емісії шуму можуть бути іншими. Це може значно підвищити рівень вібрації і рівень шумового навантаження протягом робочого часу.

Для точної оцінки рівня вібрації і рівня емісії шуму потрібно також враховувати інтервали часу, протягом якого електроінструмент вимкнений або, хоча й увімкнений, але фактично не працює. Це може значно зменшити сумарний рівень вібрації і рівень шумового навантаження протягом робочого часу.

 Визначте додаткові заходи безпеки для захисту оператора інструмента від впливу вібрації та шуму, як-от: технічне обслуговування електроінструменту і робочих інструментів, тримання рук у теплі, організація робочих процесів.

Поводження з небезпечним пилом

Під час робіт із зніманням матеріалу з використанням даного інструменту утворюється пил, що може бути небезпечним.

Контакт з деякими видами пилу або вдихання деяких видів пилу, як напр., пилу від азбесту та матеріалів, що містять азбест, лакофарбових покриттів, що містять свинець, металу, деяких видів деревини, мінералів, кам'яних матеріалів із вмістом силікатів, розчинників фарб, засобів

захисту деревини, засобів захисту суден від обростання, може викликати у людей алергічні реакції та/або стати причиною захворювань дихального шляхів, раку, а також негативно позначитися на репродуктивності. Ступінь ризику при вдиханні пилу залежить від експозиційної дози. Використовуйте пиловідсмоктувальний пристрій, що відповідає даному виду пилу, особисте захисне спорядження та добре провітрюйте робоче місце. Доручайте обробку матеріалу, що містить азбест, лише фахівцям. Деревний пил та пил легких металів, гарячі суміші абразивного пилу і хімічних речовин можуть за несприятливих умов самозайматися або стати причиною вибуху. Уникайте розлітання іскор в напрямку ємності для пилу, перегрівання електроприладу і матеріалу, що шліфується, своєчасно спорожнюйте ємність для пилу, дотримуйтеся вказівок виробника матеріалу та чинних у Вашій країні приписів щодо обробки матеріалу.

Вказівки з експлуатації.

Блокатор перезапуску запобігає самозапуску акумуляторної кутової шліфмашини після перерви у подачі електричного струму, напр., для заміни акумулятора. У такому випадку вимкніть електроінструмент, приборть його від заготовки і перевірте робочий інструмент. Потім знову увімкніть електроінструмент.

Натискуйте стопорну кнопку лише при зупиненому двигунові (див. стор. 8). Для забезпечення оптимальної потужності використовуйте електроінструмент лише з акумуляторними батареями FEIN ProCORE Akkus або ProCORE партнера AMPShare. При використанні інших акумуляторних батарей функціональність може бути обмежена.



Подальші вказівки з експлуатації.

Блокатор самозапуску запобігає повторному запуску електроінструменту, якщо акумуляторна батарея вставляється при увімкнутому вимикачеві. Якщо електроінструмент вимикається без натискання на вимикач, вимкніть вимикач електроінструмента, вийміть акумуляторну батарею і знову встроміть її.

Поводження із акумуляторною батареєю.

Заряджайте акумуляторну батарею лише у діапазоні температури від 0 °C до +35 °C (від 32 °F до 95 °F). На початку заряджання температура акумуляторної батареї повинна знаходитися в діапазоні заряджання акумуляторної батареї.

Індикатор зарядженості на акумуляторній батареї (див. стор. 13).

Ступінь зарядженості акумулятора можна відобразити за допомогою зелених світлодіодів індикатора зарядженості на акумуляторній батареї. Натисніть кнопку індикатора зарядженості акумуляторної батареї  або  щоб відобразити ступінь зарядженості.

Якщо після натискання на кнопку індикатора зарядженості акумуляторної батареї жоден світлодіод не загоряється, акумулятор вийшов з ладу і його треба замінити.

Транспортування.

На літій-іонні акумуляторні батареї розповсюджуються вимоги щодо транспортування небезпечних вантажів. Користувач може перевозити акумуляторні батареї автомобільним транспортом без потреби дотримання додаткових норм.

У разі пересилання третіми особами (напр.: повітряним транспортом або транспортним експедитором) потрібно дотримуватися особливих вимог щодо упаковки та маркування. У цьому разі у підготовці посилки повинен брати участь експерт з небезпечних вантажів.

Відсилайте акумуляторну батарею лише з непошкодженим корпусом. Заклейте відкриті контакти та запакуйте акумуляторну батарею так, щоб вона не совалася в упаковці. Дотримуйтеся, будь ласка, також можливих додаткових національних приписів.

Ремонт та сервісні послуги.



В екстремальних умовах застосування для обробки металів усередині електроінструменту може осідати електропровідний пил. Часто продувайте внутрішні частини інструменту через вентиляційні щілини сухим та нежирним стисненим повітрям. У разі обробки матеріалів, які містять гіпс, пил може осідати всередині корпусу електроінструмента і на перемикальних елементах і при поєднанні з вологістю в повітрі твердіти. Це може призвести до псування перемикального механізму. Часто продувайте внутрішні частини інструмента крізь вентиляційні отвори і продувайте перемикальні елементи сухим стисненим повітрям, яке не містить мастило. Вироби, які контактували з азбестом, не можна віддавати в ремонт. Утилізуйте забруднені азбестом вироби відповідно до чинних національних приписів стосовно утилізації відходів, що містять азбест.

З електроінструментами і приладдям FEIN, які потребують ремонту, звертайтеся, будь ласка, до служби сервісу FEIN. Адреса знаходиться в Інтернеті на вебсайті www.fein.com.

Відновлюйте наліпки і попередження на електроінструменті у разі їхнього старіння або зношення.

Актуальний перелік запчастин до цього електроінструменту Ви знайдете в Інтернеті за адресою: www.fein.com.

За необхідністю Ви можете самостійно замінити наступні деталі:

змінні робочі інструменти, додаткову рукоятку, затискні фланці, захисний кожух

Технічне обслуговування та очищення.

Час від часу прочищайте вентиляційні отвори і роз'єми акумулятора м'яким, чистим і сухим пензликом.

- Не застосовуйте для очищення акумуляторних батарей жодних хімікатів.

Гарантія.

Гарантія на виріб надається відповідно до законодавчих правил країни збуту. Крім цього, фірма FEIN надає заводську гарантію відповідно до гарантійного талона виробника.

Можливо, що в обсяг поставки Вашого електроінструменту входить не все описане або зображене в даній інструкції з експлуатації приладдя.

Заява про відповідність.

Декларація CE діє лише для країн Європейського союзу та EFTA (Європейської асоціації вільної торгівлі) і лише для виробів, призначених для ринку ЄС або EFTA. Після запуску виробу в обіг на ринку ЄС знак UKCA втрачає чинність.

Декларація UKCA діє лише для ринку Великої Британії (Англії, Уельсу і Шотландії) і лише для виробів, призначених для ринку Великої Британії. Після запуску виробу на ринку Великої Британії знак CE втрачає чинність.

Захист навколишнього середовища, утилізація.



Не викидайте акумуляторні батареї в побутове сміття!

Упаковку, відпрацьовані електроінструменти та приладдя потрібно утилізувати екологічно чистим способом.

Здавайте акумуляторні батареї на відповідну утилізацію лише в розрядженому стані.

Для уникнення коротких замикань в неповністю розряджених акумуляторних батареях ізолюйте штекерні роз'єми клейкою стрічкою.

Лише для країн ЄС:

Відповідно до європейської директиви 2006/66/ЄС пошкоджені або відпрацьовані акумуляторні батареї повинні здаватися окремо і утилізуватися в екологічно чистий спосіб.

Вибір приладдя (див. стор. 16/17).

Використовуйте лише оригінальне приладдя FEIN. Приладдя повинне бути призначене для типу електроінструменту.

A-1 Захисний кожух для розрізання, тип А

B-1 Захисний кожух для шліфування, тип В

B-3 Захисна кришка для відрізання

1-1 Обдирний круг, тип 27

2-1 Відрізний круг

(використовуйте лише з монтованою захисною кришкою)

3-1 Пластинчаста шліфувальна тарілка

3-2 Опорна тарілка для фібрових шліфувальних

кругів, фіброві шліфувальні круги

(установлюйте лише з доданим затискним пристроєм для опорної тарілки)

3-3 Шліфувальна тарілка з липучками, адгезійні

шліфувальні шкурки, адгезійна шліфувальна

повсть, губки

(використовуйте лише відповідний вилковий

гайковий ключ)

4-1 Конусоподібна сталева дротяна щітка

4-2 Сталева дротяна чашкова щітка, пластинчасті

шліфувальні круги

(використовуйте лише відповідний вилковий

гайковий ключ)























5-1 Алмазний пристрій для свердлення отворів













(використовуйте лише відповідний вилковий

гайковий ключ)







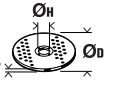

Превод на оригиналната инструкция за експлоатация.

Използвани символи, съкращения и термини.

Символ, означение	Пояснение
	Общ забраняващ символ. Това действие е забранено.
	Не допирайте въртящите се детайли на електроинструмента.
	Следвайте указанията на текста, респ. фигурите в съседство!
	Непременно прочетете всички включени в окомплектовката на електроинструмента документи, като ръководство за експлоатация и общи указания за безопасна работа.
	AMPShare е обща система за акумулаторни батерии, с чиято помощ можете да ползвате много електроинструменти от различни професионални марки само с една акумулаторна батерия.
	Преди тази стъпка извадете акумулаторната батерия от електроинструмента. В противен случай съществува опасност от нараняване вследствие на неволно включване на електроинструмента.
	Работете с предпазни очила.
	Работете с шумозаглушители (антифони).
	Работете с предпазни ръкавици.
	Работете с електроинструмента винаги с двете ръце.
	Приложение за отрязване със защитен кожух за шлайфана, тип В забранен
	Не зареждайте повредени акумулаторни батерии.
	Предпазвайте акумулаторната батерия от горещина, напр. също и от излагане продължително време на пряка слънчева светлина, от вода и влага.
	Открита повърхност е нагорещена силно и опасна при неволен допир.
	Зона на ръкохватката
	Включване
	Изключване
	заклучен
	отключен
	Допълнителна информация.
	Внимание: не гледайте срещу горящата лампа!
	Удостоверява съответствието на електроинструмента на директиви на Европейския съюз.

Символ, означение	Пояснение
	Удостоверява съответствието на електроинструмента на директивите на Великобритания (Англия, Уелс, Шотландия).
	Този символ удостоверява сертифицирането на продукта в САЩ и Канада.
	Указва съответствието на електроинструмента на националните технически разпоредби на Митническия съюз (Беларус, Русия, Киргистан, Казахстан и Армения).
	Важи само за Китай: Срокът за екологосъобразно ползване на продукта при нормален режим на работа е 10 години.
 ВНИМАНИЕ	Този знак указва възможна опасна ситуация, която може да предизвика тежки травми или смърт.
	Знак за рециклиране: обозначава рециклируеми материали
	Амортизирани електроинструменти и други електронни и електрически продукти трябва да бъдат събирани отделно от битовите отпадъци и да бъдат предавани за вторична преработка на съдържащите се в тях суровини.
	Означава рециклируеми опаковки и продукти, които трябва да се събират и изхвърлят разделно.
	Тип на акумулаторната батерия
	Модел зарядно устройство
	Ниска скорост на въртене
	Висока скорост на въртене
(**)	може да съдържа цифри или букви
(Ax - Zx)	Обозначение за вътрешни цели

Символ	Международно означение	Пояснение
n_0	/min, min ⁻¹ , rpm, r/min	Измерена скорост на въртене на празен ход
n	/min, min ⁻¹ , rpm, r/min	Диапазон на скоростта на въртене
P_1	W	Консумирана мощност
P_2	W	Полезна мощност
U	V	Номинално напрежение
f	Hz	Честота
$M...$	mm	Размер, метрична резба
T_{CHARGE}	°C	Допустима околна температура при зареждане
\varnothing	mm	Диаметър на кръгъл детайл
	mm	\varnothing_D =Макс. диаметър на шлифовация/режещия диск \varnothing_H =Диаметър на присъединителния отвор T_{A-1} =Дебелина на работния инструмент предпазен кожух А-1 T_{B-1} =Дебелина на работния инструмент предпазен кожух В-1 T_{B-3} =Дебелина на работния инструмент предпазен капак В-3

Символ	Международно означение	Пояснение
	mm	\varnothing_D =Макс. диаметър на подложен диск за шлифване
	mm	M=Резба за застопоряващия фланец l=Дължина на резбовия вал
	mm	\varnothing_D =макс. диаметър конусообразна четка от стоманена тел M=Резба за застопоряващия фланец / работен инструмент
	mm	\varnothing_D =макс. диаметър на чашковидна телена четка M=Резба за застопоряващия фланец / работен инструмент T=макс. дължина на телчетата
	mm	\varnothing_D =макс. диаметър на диамантен инструмент за пробиване M=Резба за застопоряващия фланец / работен инструмент
	kg	Маса съгласно EPTA-Procedure 01
	kg	Маса на електроинструмента без акумулаторна батерия и работен инструмент
	kg	Маса на акумулаторната батерия
L_{pA}	dB(A)	Равнище на звуковото налягане
L_{wA}	dB(A)	Равнище на мощността на звука
L_{pCpeak}	dB	Пиково равнище на звуковото налягане
$K...$		Неопределеност
a	m/s^2	Генерирани вибрации съгласно EN 62841 (векторна сума по трите направления)
$a_{h,AG}$	m/s^2	средна стойност на вибрациите при ползване като ъглошлайф
$a_{h,DS}$	m/s^2	средна стойност на вибрациите при шлифване с шкурка
	m, s, kg, A, mm, V, W, Hz, N, °C, dB, min, m/s^2	Основни и производни единици от Международната система за мерни единици SI .

За Вашата сигурност.

⚠ ВНИМАНИЕ Прочетете всички указания за безопасна работа и за работа с електроинструмента. Пропуски при спазването на указанията за безопасна работа и за работа с електроинструмента могат да предизвикат токов удар, пожар и/или тежки травми.

Съхранявайте всички указания за безопасна работа и за работа с електроинструмента за ползване в бъдеще.

 Не използвайте този електроинструмент, преди внимателно да прочетете и напълно да разберете това ръководство за експлоатация, както и приложените «Общи указания за безопасна работа» (Номер на публикация

3 41 30 465 06 0). Съхранявайте посочените материали за ползване по-късно и при продажба на електроинструмента или когато го давате за ползване от други лица ги предавайте заедно с него.

Сълюдавайте също валидните национални разпоредби по охрана на труда.

Предназначение на електроинструмента:

Ръчен акумулаторен ъглошлайф за сухо шлифване, почистване с телени четки и рязане в закрити помещения на метали и каменни материали с утвърдените от фирма FEIN работни инструменти и допълнителни приспособления. В среда с повишено ниво на смущения е възможно влошаване на качеството на работа, напр. временни прекъсвания, временни смущения във функционалността или поведението на машината, за чието отстраняване е необходима намесата на оператор.

Електроинструментът не е предназначен за обработването на пластмаси и за полиране. За щети, причинени при ползването на електроинструмента не по предназначение, отговорност носи потребителят.

Трябва да се спазват всички валидни общи указания за безопасна работа, както и приложените указания за безопасна работа.

Общи указания за безопасна работа при шлифване, шлифване с шкурка, работа с телени четки или абразивно рязане

Този електроинструмент може да се използва за шлифване, шлифване с шкурка, почистване с телени четки, пробиване на отвори или абразивно рязане. Прочетете всички указания за безопасна работа, препоръките, запознайте се с техническите характеристики и изображенията, които са приложени към електроинструмента. Ако не спазвате всички указания по-долу, може да се стигне до токов удар, пожар и/или тежки наранявания.

Този електроинструмент не е подходящ за полиране. Приложения, за които електроинструментът не е предназначен, могат да причинят опасни ситуации и травми.

Не използвайте електроинструмента за дейности, за които той не е изрично конструиран и предвиден от производителя. Подобно преустройство може да предизвика загуба на контрол и сериозни наранявания.

Не използвайте работни инструменти, които не са изрично предвидени и утвърдени от производителя за този електроинструмент. Фактът, че можете да захванете дадено приспособление или работен инструмент към електроинструмента, не гарантира, че ползването му е безопасно.

Допустимата скорост на въртене на работния инструмент трябва да е най-малкото равна на посочената на електроинструмента максимална скорост на въртене. Работен инструмент, който се върти по-бързо, отколкото е допустимо, може да се разруши и парчета от него да отхвърчат с голяма скорост.

Външният диаметър и дебелината на работния инструмент трябва да съответстват на данните, посочени в техническите характеристики на Вашия електроинструмент. Работни инструменти с неподходящи размери не могат да бъдат екранирани по необходимия начин или да бъдат контролирани достатъчно добре.

Присъединителните размери на работния инструмент трябва да съответстват на размерите на звеното за захващане на електроинструмента. Работни инструменти, които не пасват точно на електроинструмента, се въртят неравномерно, вибрират силно и могат да предизвикат загуба на контрол.

Не използвайте повредени работни инструменти. Винаги преди ползване проверявайте работните инструменти като абразивни дискове за отчупвания и пукнатини, подложните дискове за пукнатини или износване, телените четки за разхлабени или счупени телчета. Ако работният инструмент или електроинструментът падне, преди да го използвате повторно, проверете, дали е повреден или използвайте друг изправен електроинструмент. След като сте проверили и монтирали работния инструмент, застанете извън равнината на въртене, внимавайте и намиращи се наблизо хора да са извън равнината на въртене и оставете електроинструмента в продължение на една минута да се върти с максимални обороти. Най-често повредени работни инструменти се чупят през този пробен период.

Носете лични предпазни средства. В зависимост от приложението използвайте цяла маска за лице, предпазни очила или друга защита на очите. Ако е необходимо, работете с противопопрахова маска, шумозаглушители (антифони) или специална престилка, която предпазва тялото Ви от малки парченца от абразивния диск и от обработвания материал. Очите трябва да са предпазени от отхвърчащите парченца, които се образуват по време на работа. Противопраховата или дихателна маска трябва да могат да филтрират образуващия се прах. Ако продължително време сте изложени на силен шум, това може да предизвика загуба на слух.

Внимавайте други лица да бъдат на безопасно разстояние от зоната на работа. Всеки, който се намира в зоната на работа, трябва да носи лични предпазни средства. Открити парченца от обработвания детайл или работния инструмент могат в резултат на силното ускорение да отлетят надалече и да предизвикат наранявания също и извън зоната на работа.

Когато изпълнявате дейности, при които работният инструмент може да попадне на скрити под повърхността електрически проводници, допирайте електроинструмента само до изолираните повърхности на ръкохватките. При контакт на работния инструмент с проводник под напрежение то може да се предаде по металните елементи на електроинструмента и това да предизвика токов удар.

Никога не оставяйте електроинструмента, преди работният инструмент да спре напълно въртенето си. Въртящият се инструмент може да допре до предмет, в резултат на което да загубите контрол над електроинструмента.

Докато пренасяте електроинструмента, не го оставяйте включен. При неволен допир дрехите или косите Ви могат да бъдат увлечени от работния инструмент, в резултат на което работният инструмент може да се вреже в тялото Ви.

Редовно почиствайте вентилационните отвори на Вашия електроинструмент. Турбината на електродвигателя засмуква прах в корпуса, а натрупването на метален прах увеличава опасността от токов удар.

Не използвайте електроинструмента в близост до леснозапалими материали. Искрите могат да запалят такива материали.

Не използвайте работни инструменти, които изискват прилагането на охлаждащи течности. Използването на вода или други охлаждащи течности може да предизвика токов удар.

Откат и съвети за избягването му

Откат е внезапна реакция вследствие на блокиране или заклиняване на въртящия се работен инструмент, напр. абразивен диск, подложен диск, телена четка и т.н. Заклиняването или блокирането води до внезапно спиране на въртящия се работен инструмент. Вследствие на това недобре контролиран електроинструмент отскача обратно на посоката на въртене на работния инструмент в точката на блокиране.

Ако напр. абразивен диск блокира или се заклини в детайла, ръбът на диска, който контактува с детайла може да бъде увлечен в него и това да предизвика разрушаване на диска или откат. В такъв случай дискът се ускорява към оператора или в обратна посока, в зависимост от посоката на въртене в точката на блокиране. При това абразивните дискове могат да се разрушат. Възникването на откат е следствие от неправилно използване на електроинструмента и/или неподходящи работни условия. То може да бъде предотвратено с помощта на подходящи предпазни мерки, както са описани по-долу.

Дръжте електроинструмента здраво и дръжте ръцете и тялото си в такава позиция, че да противостоите на евентуално възникващ откат. Ако електроинструментът има спомогателна ръкохватка, винаги я използвайте, за да го контролирате по-добре при откат или при възникващите реакционни моменти по време на включване. Ако предварително вземете подходящи предпазни мерки, при възникване на откат или силни реакционни моменти можете да овладеете машината.

Никога не поставяйте ръцете си в близост до въртящи се работни инструменти. Ако възникне откат, инструментът може да нарани ръката Ви.

Избягвайте да заставате в зоната, в която би отскочил електроинструментът при възникване на откат. Откатът премества машината в посока, обратна на посоката на движение на работния инструмент в зоната на блокиране.

Работете особено внимателно в зоната на ъгли, остри ръбове и др.п. Избягвайте рязкото връзване и заклиняване на работните инструменти в детайла.

При връзване в ъгли, остри ръбове или при рязък и силен контакт работният инструмент има склонност да се заклини. Това може да предизвика откат и загуба на контрол.

Не използвайте верижни мечове за рязане на дърво, сегментни диамантени дискове с разстояние между сегментите, по-голямо от 10 mm или назъбени дискове за рязане. Такива работни инструменти често предизвикват откат и загуба на контрол.

Специални указания за безопасна работа при шлифване или рязане с абразивни дискове

Използвайте само предвидените за Вашия електроинструмент абразивни дискове и предназначения за използвания абразивен диск предпазен кожух. Абразивни дискове, които не са предназначени за електроинструмента, не могат да бъдат екранирани добре и не гарантират безопасна работа.

Огнати шлифовачи дискове трябва да бъдат монтирани така, че шлифовачата им повърхност да не се подава извън равнината на ръба на предпазния кожух. Неправилно монтиран шлифовач диск, който се подава извън равнината на ръба на предпазния кожух, не може да бъде екраниран достатъчно добре.

Предпазният кожух трябва да е поставен сигурно на електроинструмента и с оглед осигуряване на максимална степен на защита да е настроен така, че откритата към работещия с електроинструмента да остава възможно най-малка част от абразивния инструмент. Предпазният кожух защитава работещия с електроинструмента от откъртени парченца от обработвания материал, от неволен контакт с абразивния диск, както и от искри, които биха могли да възпламенят дрехите.

Допуска се използването на абразивните дискове само за целите, за които те са предвидени. Напр.: никога не шлифвайте със страничната повърхност на диск за рязане. Дисковете за рязане са предназначени за отнемане на материал с ръба си. Страничния прилагане на сила може да ги счупи.

Винаги използвайте застопоряващи фланци, които са в безукорно състояние и съответстват по размери и форма на използвания абразивен диск.

Използването на подходящ фланец предпазва диска и по този начин намалява опасността от счупването му. Застопоряващите фланци за режещи дискове могат да се различават от тези за дискове за шлифване.

Не използвайте износени абразивни дискове от големи електроинструменти. Дисковете за големи електроинструменти не са предвидени за по-висока скорост на въртене на по-малките и могат да се счупят.

При работа с абразивни дискове с двойно предназначение винаги използвайте предпазния кожух, предвиден за дейността, която изпълнявате. Използването на неподходящ предпазен кожух не може да осигури добра защита и да предизвика тежки наранявания.

Специални указания за безопасна работа с режещи дискове

Избягвайте блокиране на режещия диск или силното му притискане. Не изпълнявайте твърде дълбоки срезове. Претоварването на режещия диск увеличава опасността от заклиняването му или блокирането му, а с това и от възникването на откат или счупването му, докато се върти.

Избягвайте да заставате в зоната пред и зад въртящия се режещ диск. Когато режещият диск е в една равнина с тялото Ви, в случай на откат електроинструментът с въртящия се диск може да отскочи непосредствено към Вас и да Ви нарани.

Ако режещият диск се заклини или когато прекъсвате работа, изключвайте електроинструмента и го оставяйте едва след окончателното спиране на въртенето на диска. Никога не опитвайте да извадите въртящия се диск от междината на рязане, в противен случай може да възникне откат. Определете и отстранете причината за заклиняването.

Не включвайте повторно електроинструмента, ако дискът се намира в разрязвания детайл. Преди внимателно да продължите рязането, изчакайте режещият диск да достигне пълната си скорост на въртене. В противен случай дискът може да се заклини, да отскочи от обработвания детайл или да предизвика откат.

При рязане подпирайте по подходящ начин големи детайли, за да предотвратите заклиняване на диска вследствие провисване на детайла. Големи детайли могат да се огънат под действие на силата на тежестта им. Детайлът трябва да е подпрян от двете страни на среза, при това както в близост до него, така и в края на детайла.

Бъдете особено предпазливи при прорязване на канали в стени или други зони, които могат да крият изненади. Режещият диск може да предизвика откат на машината при допир до газо- или водопроводи, електропроводи или други обекти.

Не опитвайте да изпълнявате срезове по дъга. Претоварване на диска за рязане увеличава напреженията в него и склонността му към заклиняване или блокиране, а с това и опасността от откат или счупване на диска, което може да предизвика тежки травми.

Специални указания за безопасна работа при шлифование с шкурка

Използвайте шкурки с подходящи размери и спазвайте указанията на производителя при избора на шкурка. Ако шкурката се подава извън подложния диск, може да предизвика наранявания, както и заклиняване, разкъсване или откат.

Специални указания за безопасна работа при почистване с телени четки

Не забравяйте, че и при нормална работа от телената четка падат телчета. Не претоварвайте телената четка, като я притискате твърде силно.

Отхвърчащите от телената четка телчета могат лесно да проникнат през дрехите и/или кожата Ви.

Ако се препоръчва използването на предпазен кожух, предварително се уверявайте, че телената четка не допира до него. Диските и чашковидните телени четки могат да увеличат диаметъра си в резултат на силата на притискане и центрострежителни сили.

Други указания за безопасност

Не използвайте повреден електрически инструмент. Преди всяка употреба на електрическия инструмент проверявайте корпуса и други компоненти за повреди като пукнатини или счупвания.

При рязане на тънка ламарина или други лесно огъващи се конструкции с голяма площ взимайте подходящи мерки, напр. използване на тежки гъвкави демпфращи плочи. В противен случай шумът от дейността може многократно да надхвърли посочените за електроинструмента стойности. Отчитайте увеличените емисии на шум също и при преценка на рисковете от натоварването с шум и съответно избора на подходящи шумозаглушители.

Използвайте еластични подложки по указания на производителя, когато те се доставят в комплект с абразивния инструмент.

Уверете се, че работните инструменти са монтирани съгласно указанията на производителя. Монтираните работни инструменти трябва да могат да се въртят свободно. Неправилно монтирани работни инструменти могат да се освободят по време на работа и да отхвърчат с висока скорост.

Отнасяйте се внимателно към абразивните дискове и ги съхранявайте съгласно указанията на производителя. По повредени абразивни дискове могат да се появят пукнатини, които да предизвикат разрушаването им по време на работа.

Използвайте само сегментни диамантени дискове с отрицателен ъгъл на рязане.

При ползване на работни инструменти с присъединителна резба се уверявайте, че резбата има достатъчна дължина, за да захване цялата резба на задвижващия вал. Резбата на работния инструмент трябва да пасва на резбата на вала. Неправилно монтирани работни инструменти могат да се разхлабят и да предизвикат наранявания по време на ползване.

Отчитайте опасността от ползването на неподходящ предпазен кожух.

- При ползване на предпазен кожух тип А за странично шлифование предпазният кожух и детайлът могат да си пречат, което да предизвика недостатъчно добър контрол.

- При ползване на предпазен кожух тип В за рязане с абразивни дискове съществува повишена опасност от струята от искри, както и от отхвърчащи парченца от диска в случай на счупването му.
- При ползване на предпазен кожух от тип А или тип В за рязане или странично шлифване на бетон или зидария съществува повишена опасност поради увеличената експозиция на прах както и от загуба на контрол и последващ откат.
- При ползване на предпазен кожух от тип А или тип В с чашковидна телена четка, която е по-дебела от максимално допустимата, телчетата могат да допрат предпазния кожух и това да предизвика счупването им.

При използване на комбинирани абразивни дискове за шлифване и рязане трябва да се използва предпазния кожух за рязане (тип А).

Не насочвайте електроинструмента към себе си, към други лица или животни. Съществува опасност от нараняване с нагорещени работни инструменти или работни инструменти с остри ръбове.

Внимавайте за скрити под повърхността електрически проводници, газопроводни и водопроводни тръби. Преди да започнете работа проверявайте работната зона, напр. с металотърсач.

Използвайте стационарна аспирационна уредба и продухвайте редовно вентилационните отвори. При екстремни условия при обработване на метали по вътрешните повърхности на електроинструмента може да се отложи токопроводещ прах. Защитната изолация на електроинструмента може да бъде нарушена.

Забранява се захващането към корпуса на електроинструмента на табелки или знаци с винтове или нитове. Повредена изолация не осигурява защита от токов удар.

Винаги ползвайте спомагателната ръкохватка. Спомагателната ръкохватка осигурява надеждното водене на електроинструмента.

Никога не поглеждайте от малко разстояние срещу светещата лампа на електроинструмента. Никога не насочвайте светлинната струя към очите на други лица, които се намират в близост. Лъчите, излъчвани от лампата, могат да увредят очите.

След обработване на материали, съдържащи гипс: почиствайте вентилационните отвори на електроинструмента и на превключвателя със сух и обезмаслен въздух под налягане. В противен случай в корпуса и по превключвателя може да се натрупа прах, съдържащ гипс, която в комбинация с влажността във въздуха да се втвърди. Това може да предизвика повреждането на механизма за включване.

Работа с и ползване на акумулаторни батерии.

Тези указания за безопасност се отнасят само за литиево-йонните акумулаторни батерии 18V на FEIN по програмата AMPShare.

Използвайте акумулаторната батерия само в продукти на партньори по програмата AMPShare
Партньори по програмата AMPShare. Акумулаторни батерии 18V, обозначени с AMPShare са напълно съвместими със следните продукти:

- всички продукти на серията 18V AMPShare на FEIN
- всички продукти на партньори на AMPShare.

При работа с или зареждане на неподходящи, повредени, ремонтирани или променени акумулаторни батерии, имитационни продукти и продукти на други производители съществува опасност от пожар и/или експлозия.

Спазвайте препоръките за акумулаторни батерии в описанието на Вашия продукт. Само така акумулаторната батерия и продуктът могат да бъдат използвани безопасно, а акумулаторните батерии да бъдат предпазени от претоварване.

Зареждайте акумулаторните батерии само със зарядни устройства, които са препоръчани от FEIN или някой от партньорите по програмата AMPShare. Съществува опасност от пожар при използването на зарядно устройство, предназначено за определен вид акумулаторни батерии, ако се използва с други батерии.

Акумулаторната батерия се доставя частично заредена. За да постигнете пълната производителност на акумулаторната батерия, преди първото ползване я заредете докрай в зарядното устройство.

Съхранявайте акумулаторни батерии на места, недостъпни за деца.

Не се допуска акумулаторни батерии да бъдат разглобявани, отваряни или разрушавани. Не излагайте акумулаторните батерии на механични удари. При повреждане и неправилно боравене с акумулаторната батерия могат да изтекат опасни течности и пари. Парите могат да предизвикат увреждания на дихателните пътища. Изтеклите течности могат да предизвикат възпаление или изгаряне на кожата.

Ако върху кожата попадне електролит от акумулаторната батерия, незабавно я промийте обилно с вода. Ако от електролита попадне в око, го промийте с чиста вода и незабавно потърсете лекарска помощ!

Ако електролитът на акумулаторната батерия попадне върху съседни части, ги проверете внимателно. Избягвайте контакт на електролита с кожата, като ползвате работни ръкавици. Почистете частите със суха домакинска хартия или при необходимост ги заменете. Излишните пари могат да увредят дихателните пътища. Изтеклите течности могат да предизвикат възпаление или изгаряне на кожата.

Не правете късо съединение между клемите на акумулаторната батерия. Предпазвайте акумулаторната батерия от контакт с кламери, монети, ключове или други дребни метални предмети, които биха могли да направят мост между клемите. Късо съединение между клемите може да предизвика изгаряния или пожар.

Акумулаторната батерия може да бъде повредена от остри предмети, напр. пирони или отвертки или вследствие на силно механично въздействие.

Възможно е да се стигне до вътрешно късо съединение и акумулаторната батерия да се запали, да запуши, да експлодира или да се прегрее.

Никога не се опитвайте да ремонтирате повредени акумулаторни батерии. Поддръжката и ремонтът на акумулаторни батерии трябва да се извършват само от производителя или от упълномощени сервиси.



Предпазвайте акумулаторната батерия от високи температури, напр. също и от продължително въздействие на слънчеви лъчи, от пожар, замърсяване, вода и овлажняване. Съществува опасност от експлозия и късо съединение.



Ползвайте акумулаторната батерия само при температура на околната среда между -20 °C и +50 °C. Напр. не оставяйте акумулаторната батерия през лятото в автомобил. При температури < 0 °C може да се наблюдава намаляване на производителността на машината.

Зареждайте акумулаторната батерия само при температура на околната среда между 0 °C и +35 °C. Ако акумулаторната батерия е с USB-интерфейс, я зареждайте само през него и само при температура на околната среда между +10 °C и +35 °C.

Зареждане при температури извън посочения диапазон може да предизвика увреждане на акумулаторната батерия или да увеличи опасността от пожар.

Отнасяйте се към разредени акумулаторни батерии с повишено внимание. Акумулаторните батерии са рисков продукт, тъй като имат много голям ток на късо съединение. Дори когато литиево-йонни акумулаторни батерии изглеждат разредени, те никога не са докрай разредени.

Не потапяйте акумулаторната батерия в течности, напр. (солена) вода или напитки. Контактът с течности може да повреди акумулаторната батерия. Това може да предизвика силно нагриване, отделяне на пушек, възпламеняване или експлозия на акумулаторната батерия. Не продължавайте да използвате акумулаторната батерия и се обърнете към оторизиран сервиз на FEIN.

Не използвайте повредени акумулаторни батерии. Ползването на акумулаторна батерия трябва да се прекрати незабавно, ако се появят необичайни признаци, напр. миризма, нагриване до висока температура, промяна на цвета или деформиране. При продължаване на ползването на акумулаторната батерия тя може да се прегрее, да запуши, да се възпламени или да експлодира.

Не отваряйте, не притискайте, не прегрявайте или не изгаряйте акумулаторната батерия. При неправилно боравене съществува опасност от възпламеняване и пожар. Спазвайте указанията на производителя.

Гасете възпламенили се литиево-йонни акумулаторни батерии с вода, пясък или противопожарно одеало.

Избягвайте физически удари и силно механично въздействие. Удари и проникване на чужди тела могат да увредят акумулаторната батерия. Това може да предизвика протичане, прегряване, отделяне на пушек, възпламеняване или експлозия на акумулаторната батерия.

Никога не оставяйте акумулаторната батерия да се зарежда през нощта без надзор. При липса на надзор съществува опасност от пожар и експлозия.

Изваждайте акумулаторната батерия от оригиналната ѝ опаковка едва когато тя трябва да бъде използвана.

Изваждайте акумулаторната батерия само когато електроинструментът е изключен.

Преди извършване на каквито и да е дейности по електроинструмента изваждайте акумулаторната батерия. Ако електроинструментът бъде включен по невнимание, съществува опасност от нараняване.

Предпазвайте акумулаторната батерия от овлажняване и контакт с вода. Почиствайте замърсени контакти на акумулаторната батерия и на електроинструмента със суха чиста кърпа.

При транспортиране и при прибиране за съхраняване изваждайте акумулаторната батерия от електроинструмента.

Спазвайте указанията за безопасност в ръководствата за експлоатация на зарядните устройства на FEIN или на партньорите по програмата AMPShare.

Стойности на генерираните вибрации и шум

Посочените в това ръководство данни за генерираните вибрации и шум са измерени съгласно стандартизиран в EN 62841 метод и могат да служат за сравнение с други електроинструменти. Те са подходящи също за предварителна оценка на натоварването от вибрации и шум.



Посочените стойности за генерираните вибрации и шум са представителни за типичните приложения на електроинструмента.

Ако обаче електроинструментът бъде използван за други приложения, с различни работни инструменти или след недостатъчно добро поддържане, генерираните вибрации и шум могат да се различават. Това може да увеличи значително натоварването от вибрации и шум за целия период на работа с електроинструмента.

За точното оценяване на натоварването от вибрации и шум трябва да бъдат отчитани също периодите, в които електроинструментът е изключен, както и периодите, в които е включен, но работи на празен ход. Това може да намали значително натоварването от вибрации и шум за целия период на работа с електроинструмента.

 **Предприемайте допълнителни мерки за предпазване на оператора от въздействието на вибрациите и шума, например: правилно поддържане на електроинструмента и работните инструменти, предварително загряване на ръцете, подходяща организация на работните процеси.**

Работа с опасни за здравето прахове

При работа с този електроинструмент възникват прахове, които могат да бъдат опасни. Допирът или вдишването на някои прахове, напр. отделящи се при работа с азбест и азбестосъдържащи материали, съдържащи олово лакови покрития и бои, метали, някои видове дървесина, минерали, силикатни частици от инертни материали, разтворители за някои видове боя, консерванти за дървесина, противообрастващи средства за плавателни съдове може да предизвика алергични реакции и/или заболявания на дихателните пътища, рак, увреждане на половата система и др.п. Рискът вследствие на вдишването на праховете зависи от експозицията. Използвайте подходяща за вида на отделяните прахове аспирационна система, както и лични предпазни средства и осигурявайте добро проветряване на работното място. Уставяйте обработването на азбестосъдържащи материали да се извършва само от квалифицирани техници. При неблагоприятни обстоятелства прах от дървесни материали или от леки метали, горещи смеси от шлифоване и химикали могат да се самовъзпламят или да предизвикат експлозия. Внимавайте образуващата се по време на работа струя искри да не е насочена към кутии за събиране на отпадъчен прах, избягвайте прегряването на електроинструмента и на обработвания детайл, съвременно изпразвайте прахоуловителната кутия, спазвайте указанията за обработване на производителя на материала, както и валидните във Вашата страна предписания за обработваните материали.

Указания за ползване.

Защитата срещу повторно включване предотвратява самоволното включване на акумулаторния ъглошлиф, напр. при смяна на акумулаторната батерия. В такъв случай изключете електроинструмента, отделете го от обработвания детайл и проверете работния инструмент. След това отново включете електроинструмента. Натискане на бутона за блокиране само когато електродвигателят е спрял напълно (вижте страница 8).

За постигане на максимална производителност захранвайте електроинструмента само с акумулаторни батерии FEIN ProCORE или с ProCORE акумулаторни батерии от партньори по програмата AMPShare. При използването на други акумулаторни батерии функционалността на електроинструмента може да бъде ограничена.

Други указания за ползване.



Електронна блокировка предотвратява включването на електроинструмента, ако акумулаторната батерия бъде поставена, когато пусковият прекъсвач е в положение «включено».

Ако електроинструментът се изключи без да е натискан прекъсвачът, изключете прекъсвача на електроинструмента, извадете акумулаторната батерия и я поставете отново.

Работа с акумулаторната батерия.

Зареждайте акумулаторната батерия само в температурния диапазон от 0 °C ... +35 °C (32 °F ... 95 °F). При започване на процеса на зареждане температурата на акумулаторната батерия трябва да е в диапазона на температурата на зареждане на акумулаторната батерия.

Индикатор на батерията за степента на зареденост (вижте страница 13).

Степента на зареденост може да бъде показана чрез зелените светодиоди на акумулаторната батерия. За да видите степента на зареденост на батерията, натиснете бутона за включване на индикатора  или .

Ако след натискане на бутона не светне нито един светодиод, акумулаторната батерия е повредена и трябва да бъде заменена.

Транспортиране.

Литиево-йонните акумулаторни батерии се подчиняват на законодателните разпоредби относно стоки с повишена опасност. Акумулаторните батерии могат да бъдат транспортирани по обществените пътища без допълнителни документи.

При изпращане чрез трети лица (напр. въздушен транспорт или спедиторски фирми) трябва да се използва специални опаковки, които са обозначени по съответния начин. За целта при подготовка на пратката трябва да се обърнете към експерт по транспорт на опасни товари.

Изпразвайте акумулаторни батерии само ако целостта на корпуса им не е нарушена. Запелвайте върху клемите изолационни ленти и опаковките акумулаторната батерия така, че да не се движи в опаковката. Моля, спазвайте и евентуални допълнителни изисквания на националното законодателство.

Поддържане и сервиз.



При екстремно тежки работни условия при обработване на метали по вътрешните повърхности на корпуса на електроинструмента може да се отложи токопровеждащ прах. Продушвайте често

вътрешното пространство на електроинструмента със сух и обезмаслен състен въздух.

При обработване на материали, съдържащи гипс, в корпуса и по превключателя може да се натрупа прах, съдържаща гипс, която в комбинация с влажността във въздуха да се втвърди. Това може да предизвика повреждането на механизма за включване. Продуخواйте често вътрешността на електроинструмента през вентилационните отвори и превключателя със сух и обезмаслен въздух под налягане.

Продукти, които са влизали в съприкосновение с азбест, не трябва да се предават за ремонт.

Изхвърляйте продукти, влизали в съприкосновение с азбест, съгласно валидната в страната нормативна уредба за отпадъци, съдържащи азбест.

Моля, при необходимост от ремонт на електроинструменти и допълнителни приспособления на FEIN се обръщайте към оторизирани сервиси и търговци. Актуални адреси ще намерите в интернет на адрес www.fein.com.

При захавяване и износване подновявайте стикерите и предупредителните указания върху електроинструмента.

Актуален списък с резервни части за този електроинструмент можете да намерите в интернет на адрес www.fein.com.

При необходимост можете сами да замените следните елементи:

Работни инструменти, спомагателна ръкохватка, застопоряващи фланци, предпазен кожух

Техническо обслужване и почистване.

Периодично почиствайте вентилационните отвори и клемите на акумулаторната батерия с мека чиста и суха четка.

– За почистването на акумулаторната батерия не използвайте химикали.

Гаранция и гаранционно обслужване.

Гаранционното обслужване на електроинструмента е съгласно законовите разпоредби в страната-вносител. Освен това фирма FEIN осигурява гаранционно обслужване съгласно Гаранционната декларация на производителя на FEIN.

В окомплектовката на Вашия електроинструмент може да са включени само част от описаните в това ръководство и изброените на фигурите допълнителни приспособления.

Декларация за съответствие.

Декларацията CE се отнася само за страните от Европейския съюз и EFTA (European Free Trade Association – Европейска асоциация за свободна търговия) и само за продукти, които са предназначени за ЕС или EFTA. При внос на продукта на пазара на ЕС символът UKCA губи валидността си.

Декларацията UKCA се отнася само до пазара във Великобритания (Англия, Уелс и Шотландия) и само за продукти, които са предназначени за британския пазар. При внос на продукта на британския пазар символът CE губи валидността си.

Опазване на околната среда, бракуване.

 **Не изхвърляйте акумулаторни батерии при битовите отпадъци!**

Опаковките, излезлите от употреба електроинструменти и допълнителни приспособления трябва да се предават за оползотворяване на съдържащите се в тях суровини.

Предавайте повредени акумулаторни батерии за вторична преработка само напълно разредени. Когато акумулаторната батерия не е напълно разредена, като предпазна мярка срещу къси съединения облепайте контактите с изолираща лента.

Само за страни от ЕС:

Съгласно европейска директива 2006/66/EO повредени или изхабени акумулаторни батерии трябва да бъдат събирани отделно и да бъдат предавани за екологично оползотворяване на съдържащите се в тях суровини.

Избор на допълнителни приспособления (вижте страници 16/17).

Използвайте само оригинални допълнителни приспособления на FEIN. Всички допълнителни приспособления, които ползвате, трябва да са предназначени за конкретния модел на електроинструмента.

A-1 Предпазен кожух за рязане, тип A

B-1 Предпазен кожух за шлифване, тип B

B-3 Предпазен капак за рязане

1-1 Диск за грубо шлифване, тип 27

2-1 Диск за рязане

(да се използва само с монтиран предпазен капак)

3-1 Ламелен диск за шлифване

3-2 Подложен диск за композитна шкурка,

композитна шкурка

(да се ползва само с включения в

окомплектовката подложен диск)

3-3 Диск за шлифване със захващане тип «Велкро», шкурка със захващане тип «Велкро»,

пенопластови дискове

(използвайте подходящ гаечен ключ)

4-1 Стоманена телена четка

4-2 Стоманена чашковидна телена четка, ламелни дискове за шлифване























(използвайте подходящ гаечен ключ)











5-1 Приспособление за пробиване с диамантен инструмент



(използвайте подходящ гаечен ключ)





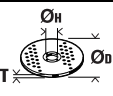

Originaalkasutusjuhendi tõlge.

Kasutatud sümbolid, lühendid ja mõisted.

Sümbol, tähis	Selgitus
	Üldine keelumärk. See toiming on keelatud.
	Ärge puudutage elektrilise tööriista pöörlevaid osi.
	Järgige kõrvaltoodud tekstis või joonisel sisalduvaid juhiseid!
	Lugege tingimata läbi seadmele lisatud kasutusjuhend ja üldised ohutusnõuded.
	AMPShare on ühiskasutatav akusüsteem, mis võimaldab paljusid eri kaubamärkide tooteid kasutada kõigest ühe akuga.
	Enne selle tööoperatsiooni tegemist eemaldage seadmest aku. Vastasel korral võib elektriline tööriist soovimatult käivituda ja kasutajat vigastada.
	Töötades kandke kaitseprille.
	Töötades kandke kõrvaklappe või -trophe.
	Töötades kandke kaitsekindaid.
	Käsitsege elektritööriista alati mõlema käega.
	Lõikamistööd lihvimiseks ettenähtud kaitsekattega, tüüp B on keelatud.
	Ärge laadige vigastatud akusid.
	Kaitske akut kuumuse eest, nt ka pideva päikesekiirguse, tule, mustuse, vee ja niiskuse eest.
	Puudutatav pind on väga kuum ja seetõttu ohtlik.
	Haardepiirkond
	Sisselülitamine
	Väljalülitamine
	lukustatud
	ei ole lukustatud
	Lisateave.
	Tähelepanu: Ärge laske põleval lambil endale silma paista!
	Kinnitab elektrilise tööriista vastavust Euroopa Liidu direktiividele.
	Kinnitab elektritööriista vastavust Suurbritannia (Inglismaa, Wales, Šotimaa) direktiividele.

Sümbol, tähis	Selgitus
	See sümbol tõendab, et toode on sertifitseeritud Ameerika Ühendriikides ja Kanadas.
	Kinnitab elektrilise tööriista vastavust tolliliidu riigisestele tehnilistele eeskirjadele (Valgevene, Venemaa, Kirgiisia, Kasahhi ja Armeenia).
	Kehtib ainult Hiina kohta. Keskkonnakaitse kestus toote tavakasutuse korral on 10 aastat.
 TÄHELEPANU	Märkus viitab võimalikule ohuolukorrale, mis võib kaasa tuua tõsised vigastused või surma.
 Li-Ion	Ringlussevõtu tähis: tähistab korduskasutatavaid materjale
	Kasutusressursi ammendanud elektrilised tööriistad ja teised elektrotehnilised ja elektrilised seadmed tuleb sorteeritult kokku koguda ja keskkonnahoidlikult ringlusse võtta.
	Tähistab ümbertöödeldavaid pakendeid ja tooteid, mida tuleb koguda ja käidelda liigiti.
	Aku tüüp
	Laadimisseadme tüüp
	Madalad pöörded
	Kõrged pöörded
(**)	võib sisaldada arve või tähti
(Ax - Zx)	Tähistus sisekasutuseks

Tähis	Rahvusvaheline ühik	Selgitus
n_0	/min, min^{-1} , rpm, r/min	Tühikäigupöörete nimiary
n	/min, min^{-1} , rpm, r/min	Pöörete vahemik
P_1	W	Sisendvõimsus
P_2	W	Väljundvõimsus
U	V	Nimipinge
f	Hz	Sagedus
$M_{...}$	mm	Meetermöödustik
T_{CHARGE}	°C	Ümbritseva keskkonna lubatud temperatuur laadimisel
\emptyset	mm	Detaili läbimõõt
	mm	\emptyset_D =lihv-/lõikeketta max läbimõõt \emptyset_H =siseava läbimõõt T_{A-1} =tarviku kaitsekatte A-1 paksus T_{B-1} =tarviku kaitsekatte B-1 paksus T_{B-3} =tarviku kaitsekatte B-3 paksus
	mm	\emptyset_D =lihvketta max läbimõõt

Tähis	Rahvusvaheline ühik	Selgitus
	mm	M=kinnitusflantsi keere l=keermestatud spindli pikkus
	mm	Ø _D =terastraadist harja max läbimõõt M=kinnitusääriku/vahetatava lõiketarviku keere
	mm	Ø _D =terasharja max läbimõõt M=kinnitusääriku/vahetatava lõiketarviku keere T=max traadipikkus
	mm	Ø _D =teemantaugustaja suurim läbimõõt M=kinnitusääriku/vahetatava lõiketarviku keere
	kg	Kaal EPTA-Procedure 01 järgi
	kg	Elektrilise tööriista kaal ilma aku ja tarvikuta
	kg	Aku kaal
L_{pA}	dB(A)	Helirõhu tase
L_{wA}	dB(A)	Helivõimsuse tase
L_{pCpeak}	dB	Helirõhu maksimaalne tase
$K_{...}$		Mõõtemääramatus
a	m/s^2	Vibratsioonitase EN 62841 järgi (kolme suuna vektorsumma)
$a_{h,AG}$	m/s^2	keskmine vibratsioonitase nurklühvmasinaga töötamisel
$a_{h,DS}$	m/s^2	keskmine vibratsioonitase lihvpaberiga lihvimisel
	m, s, kg, A, mm, V, W, Hz, N, °C, dB, min, m/s^2	Rahvusvahelise mõõtühikute süsteemi SI põhiühikud ja tuletatud ühikud.

Tööohutus.

TÄHELEPANU Lugege läbi kõik ohutusnõuded ja juhised. Ohutusnõuete ja juhiste eiramine võib tuua kaasa elektrilöögi, tulekahju ja/või rasked vigastused.

Hoidke kõik ohutusnõuded ja juhised edaspidiseks kasutamiseks alles.



Enne elektrilise tööriista kasutuselevõttu lugege põhjalikult läbi kasutusjuhend ja juurdekuuluvad üldised ohutusnõuded (dokumendi nr 3 41 30 465 06 0). Hoidke kõik juhised edaspidiseks kasutamiseks alles ja elektrilise tööriista edastamisel kolmandatele isikutele pange kaasa ka nimetatud dokumendid.

Pidage kinni ka asjaomastest siseriiklikest töökaitsenõuetest.

Elektrilise tööriista otstarve:

Käsitsi juhitud, akutoitega nurklühvmasin metalli ja kivi kuivilhvimiseks, traatharjamiseks ja lõikamiseks, töötada tuleb niiskuse eest kaitstud keskkonnas ja kasutada tohib üksnes FEIN poolt heakskiidetud tarvikuid ja liseseadiseid.

Tõrketundlikus keskkonnas võib töö kvaliteet langeda, näiteks võib seade mõneks ajaks lakata töötamast, seadme funktsioon või nõuetekohane töö võib olla mõne aja jooksul häiritud; häirete kõrvaldamiseks on vajalik seadme kasutaja sekkumine.

Elektritööriist ei ole mõeldud plasti töötlemiseks ega poleertöödeks. Mitteshiiparases kasutusest tingitud kahjustuste eest vastutab kasutaja.

Üldtunnustatud töökaitse-eeskirjadest ja lisatud ohutusjuhistest tuleb kinni pidada.

Ühised ohutusjuhised lihvimise, lihvpaberiga lihvimise, traatharjadega töötamise või abrasiivlõikamise kohta.

Elektritööriista tuleb kasutada lihvija, lihvpaberiga lihvija, traatharja, augustaja või abrasiivlõikajana.

Lugege läbi kõik seadmega kaasasolevad ohutusjuhised, juhendid, kujutised ja andmed. Kui kõiki alljärgnevaid juhiseid ei järgita, võib see põhjustada elektrilööki, tulekahju ja/või raskeid vigastusi.

See elektriline tööriist ei sobi poleerimiseks. Seadme kasutamine otstarbel, milleks see ei ole ette nähtud, on ohtlik ja võib tekitada vigastusi.

Ärge kasutage tööriista eesmärgil, milleks tööriist ei ole loodud ja mille jaoks ei ole tootja soovitanud seda kasutada. Tööriista ümberehitamisest tingituna võib kasutaja kaotada seadme üle kontrolli või saada tõsiseliseid kehavigastusi.

Ärge kasutage vahetatavaid lõiketarvikuid, mida tootja ei ole spetsiaalselt sellel eesmärgil ette näinud või kasutada lubanud. See, et tarvikut on võimalik elektritööriista külge kinnitada, ei taga veel selle kasutusohutust.

Vahetatava lõiketarviku lubatud pöörete arv peab olema vähemalt nii kõrge nagu tööriista peal märgitud suurim pöörete arv. Vahetatav lõiketarvik, mis pöörleb lubatust kiiremini, võib murduda ja eemale paiskuda.

Tarviku välislüüsimoot ja paksus peavad vastama elektrilise tööriista mõõtmetele. Valede mõõtmetega tarvikuid ei kata kaitsekate piisaval määral, mistõttu võivad need kontrolli alt väljuda.

Tarviku kinnitamise mõõdud peavad sobima elektritööriista kinnitamise mõõtudega. Kui kinnitada elektritööriista külge tarvikuid, mis ei ole lase end kindlalt seadme külge kinnitada, siis vibreerivad need tugevasti ning kasutaja võib kaotada tööriista üle kontrolli.

Ärge kasutage kahjustatud lõiketarvikuid. Kontrollige iga kord enne tarvikute või lihvketaste kasutamist, et neil ei esineks tükkeid ega mörasid, et lihvtdrikutel ei esineks mörasid, kerget või tugevat kulumist, et traatharjad ei esineks mürdunud traate. Kui elektritööriist või vahetatav lõiketarvik maha kukub, siis kontrollige, kas see on kahjustatud või kasutage kahjustamata tarvikut. Kui olete tarvikut kontrollinud ja asunud seda kasutama, siis hoidke end ja kõrvalseisjad pöörleva tarviku alast eemal ning laske seadmel ühe minuti jooksul töötada täiskäigusel. Kahjustatud tarvikud mürduvad enamasti juba testimise käigus.

Kandke isikukaitsevarustust. Olenevalt töö iseloomust kandke täismaski, silmakaitseid või kaitseprille. Vajaduse korral kandke tolumumaski, kuulmiskaitset, kaitsekindaid või spetsiaalset põlde, mis hoiab lihvimis- ja materjalosad eemal. Kaitse silmi eemalepaiskuvate võõrkehade eest, mis tekivad erinevate kasutusviiside käigus. Tolmumask või respiraator peavad suutma filtreerida iga kasutusega tekkivat tolmu. Kui viibite pikemat aega müra- ja keskkonnas, võib see teie kulumist kahjustada.

Veenduge, et teised inimesed on tööpiirkonnast ohutus kauguses. Igaüks, kes tööpiirkonda siseneb, peab kandma isikukaitsevahendeid. Tooriku või tarviku mürdunud tükid võivad eemale paiskuda ja põhjustada vigastusi ka väljaspool otsest tööpiirkonda.

Hoidke elektritööriista kasutamise ajal isoleeritud haardepindadest, kui teete sellega töid, kus kinnitatakse tarvik võib tabada varjatud elektrijuhtmeid. Kokkupuude pingestatud juhtmega võib pingestada seadme metallosi ja põhjustada elektrilööki.

Ärge pange seadet käest enne, kui seadme spindel on täielikult seiskunud. Pöörlev tarvik võib aluspinnaga kokku puutuda, mille tagajärjeks võib olla kontrolli kaotus seadme üle.

Seadme transportimise ajal ärge laske seadmel töötada. Teie rõivad võivad pöörleva tarvikuga juhuslikult kokku puutuda ning tarvik võib tungida Teie kehasse.

Puhastage regulaarselt seadme ventilatsioonivahendid. Mootori ventilator tõmbab tolmu korpusesse, kuhjuv metallitolm võib põhjustada elektrilisi ohte.

Ärge käitage tööriista põlevate materjalide läheduses. Need materjalid võivad tekkivatest sädemetest põlema süttida.

Ärge kasutage tarvikuid, mille puhul tuleb kasutada jahutusvedelikke. Vee või teiste jahutusvedelike kasutamine võib põhjustada elektrilöögi.

Tagasilöökk ja asjaomased ohutusnõuded

Tagasilöökk on äkkreaktsioon, mis järgneb blokeeruva või kinnikiilunud pöörleva tarviku tõttu, nagu lihvketas, lihvtdrik, traathari jne. Kinnikiilumine või blokeerumine põhjustab pöörleva lõiketarviku äkilist seiskumist. Selle tagajärjel hakkab kontrollimatu elektritööriist blokeerumiskohal lõiketarviku pöörlemissuunale vastassuunas kiiremini pöörlema. Kui nt vahetatav lihvketas toorikusse haakub või kiilub, võib toorikusse sukeldatava lihvketta serv kinni jääda ning lihvketas selle tagajärjel toorikust välja viskuda või tagasilööki põhjustada. Vahetatav lihvketas viskub kasutaja poole või temast eemale, olenevalt lihvketta pöörlemissuunast blokeerumiskohas. Seejuures võivad lihvketad ka mürduda.

Tagasilöökk tekib elektritööriista vale kasutuse ja/või puudulike töötingimuste tagajärjel. Alljärgnevalt on kirjeldatud sobivaid ettevaatusabinõusid, mille abil saab tagasilööki vältida.

Hoidke seadet tugevasti kinni ja viige oma keha ja käed asendisse, milles saate tagasilöögi juhtumisel vastu astuda. Suurima kontrolli saavutamiseks tagasilöögi juhtumisel või reaktsioonimomentide üle kasutage alati lisakäepidid, kui see on olemas. Seadme kasutaja suudab sobivaid ettevaatusabinõusid rakendada tagasilöögi- ja reaktsioonijõudusid kontrollida.

Ärge viige oma kätt kunagi pöörlevate tarvikute lähedusse. Tagasilöögi puhul võib tarvik liikuda üle Teie kae.

Vältige oma kehaga piirkonda, kuhu seade tagasilöögi puhul liigub. Tagasilöökk võib seadme lihvketta liikumissuunale vastupidises suunas.

Töötage eriti ettevaatlikult nurkade ja teravate servade lähedal. Vältige olukorda, kus tarvik pörkub vastu toorikut või jääb sellesse kinni. Pöörlev tarvik kipub nurkadesse ja teravatesse servadesse kinni jääma, sama juhtub siis, kui tarvik vastu toorikut pörkub. Kinnikiilumine põhjustab tagasilööki või kontrollikaotust.

Ärge kasutage puudu lõikamiseks kettsae ketast, segmentidega teemantketast segmentikaugusega 10 mm ega hammastatud saeketast. Sellised tarvikud põhjustavad sageli tagasilööki või kontrollikaotust.

Spetsiifilised ohutusnõuded lihvimisel ja lõikamisel

Kasutage üksnes elektrilise tööriista jaoks ette nähtud lihvimistarvikut ja selle lihvimistarviku jaoks ette nähtud kettakaitset. Lihvimistarvikuid, mis ei ole elektrilise tööriista jaoks ette nähtud, ei kata kettakaitse piisavalt ning seetõttu on need ohtlikud.

Painutatud lihvketad tuleb paigaldada nii, et nende lihvipind ei ulatu üle kettakaitse serva. Asjatundmatult paigaldatud lihvketas, mis ulatub üle kettakaitse serva, ei ole piisavalt kaetud.

Kettakaitse peab olema elektrilise tööriista külge tugevasti kinnitatud ja maksimaalse turvalisuse tagamiseks olema välja reguleeritud nii, et see kata suuremat osa lõikekettast. Kettakaitse aitab kasutajat kaitsta murdunud tükide eest, lihvkettaga juhusliku kokkupuute eest ning sädemete eest, mis võivad süüdata kasutaja rõivad.

Lihvimistarvikuid tohib kasutada üksnes soovitatud kasutusotstarvetel. Näiteks: Ärge kunagi kasutage lihvimiseks lõikeketta külgpinda. Lõikekettad on ette nähtud materjali lõikamiseks ketta servaga. Külgsuunas rakendatavate jõudude toimel võivad need kettad puruneda.

Kasutage valitud lihvketta jaoks alati õige suuruse ja kujuga ning vigastamata seibi. Sobivad seibid kaitsevad lihvketast ja vähendavad lihvketta purunemise ohtu. Lõikekettaste seibid võivad lihvketaste seibidest erineda.

Ärge kasutage suuremate tööriistade kulunud lihvketaid. Suurema tööriista lihvketas ei ole mõeldud väiksema tööriista suurematele kiirustele ja võib seetõttu murduda.

Kui kasutate mitmikotstarbekes ette nähtud lihvketaid, siis kasutage vastava rakenduse jaoks alati sobiva kaitsekate. Kui õiget kaitsekate ei kasutata, võib vajalik kaitse olla puudulik ja kaasa tuua raskeid vigastusi.

Täiendavad spetsiifilised ohutusnõuded lõikamiseks

Vältige lõikeketta kinnikiildumist või liiga suurt rakendatavat survet. Ärge tehke liiga sügavaid lõikeid. Lõikeketta ülekoormamine suurendab selle koormust ja kalduvust kinnikiildumisele ning sellega tagasilöögi või lihvketta purunemise ohtu.

Vältige pöörleva lõikeketta ette ja taha jäävat piirkonda. Kui juhite lõikeketast toorikut endast eemale, võib seade tagasilöögi korral koos pöörleva kettaga otse Teie suunas paiskuda.

Kui lõikeketas kinni kiildub või kui Te töö katkestate, lülitage seade välja ja hoidke seda paigal, kuni ketas on täielikult seiskunud. Ärge kunagi püüdke veel pöörlevat lõikeketast lõikejoonest välja tõmmata, vastasel korral võib tekkida tagasilööki. Tehke kindlaks kinnikiildumise põhjus ja kõrvaldage see.

Ärge lülitage seadet sisse seni, kuni see on veel toorikus. Laske lõikekettal kõigepealt saavutada maksimaalpöördeid, enne kui lõiget ettevaatlikult jätkate. Vastasel korral võib ketas kinni kiilduda, toorikust välja hüpata või tagasilöögi põhjustada.

Toestage plaate või suuri toorikuid selliselt, et vähendada kinnikiiluvast lõikekettast tingitud tagasilöögiriski. Suured toorikud võivad oma raskuse all läbi painduda. Toorikut tuleb toestada mõlemalt poolt lihvketast, nii saepilu kui ka serva lähedalt.

Olge eriti ettevaatlikult uputuslõigete tegemisel seintesse või teistesse varjatud objektidesse. Uputatav lõikeketas võib gaasi- või veetoru, elektrijuhtmete või teiste objektide tabamisel põhjustada tagasilöögi.

Ärge tehke ümarlõikeid. Vahetatava lõikeketas võib ülekoormuse tõttu kaldu vajuda või blokeeruda, mis võib omakorda põhjustada tagasilööki või lihvketta murdumist ja kaasa tuua raskeid vigastusi.

Spetsiifilised ohutusnõuded liivapaberiga lihvimisel

Kasutage õige suurusega lihvketaid ning juhenduge lihvketaste valimisel tootja andmetest. Lihvkettad, mis ulatuvad üle lihvvaldriku serva, võivad põhjustada vigastusi, tingida lihvketaste kinnikiilumist või rebenemist või tagasilööki.

Spetsiifilised ohutusjuhised traatharjade kasutamisel

Pidage silmas, et traatharjadest eralduv traaditükke ka tavapärasel kasutamisel. Ärge rakendage liiga tugevat survet. Eemalepaiskuvad traaditükid võivad läbi õhukeste riiete Teie kehasse tungida.

Kettakaitse kasutamisel vältige kettakaitse ja traatharja kokkupuute võimalust. Taldrik- ja kaussarjade läbimõõt võib rakendatava surve ja tsentrifugaaljõudude toimel suurened.

Täiendavad ohutusnõuded

Ärge kasutage kahjustada saanud elektrilist tööriista. Iga kord enne kasutamist kontrollige elektrilise tööriista korpast ja muid osi vigastuste, näiteks pragude või murdumise suhtes.

Kasutage õhukese metallpleki või muu suure pinnaga väga õotsuva materjali lihvimisel sobivaid meetmeid, nagu nt raskeid, painduvaid isolatsioonimatte. Vastaval juhul võib esineda elektritööriista ettenähtud müraemissioonist tunduvalt suurem müraemissioon. Arvestage palju suurema müraemissiooniga ka mürakoormuse riskihindamisel ja sobiva kuulmiskaitse valikul.

Kasutage tootja juhiste järgi elastseid vahekihte, kui need tarnitakse koos lihvkettaga.

Veenduge, et tarvikud on paigaldatud tootja juhiste kohaselt. Paigaldatud tarvikud peavad vabalt pöörlema. Valesti paigaldatud tarvikud võivad töötamise ajal lahti tulla ja eemale paiskuda.

Käsitsege lihvimistarvikuid hoolikalt ja säilitage neid vastavalt tootja juhistele. Vigastatud lihvimistarvikud võivad praguneda ja töötamise ajal puruneda.

Kasutage ainult segmentidega teemantketaid, millel on negatiivne lõikenurk.

Keermestatud tarvikute kasutamise puhul veenduge, et tarvikud keere on piisavalt pikk, et seadme spindeli sellesse täies ulatuses ära mahuku. Tarvikute keere peab spindli keermega sobima. Valesti paigaldatud tarvikud võivad töötamise ajal lahti tulla ja vigastusi tekitada.

Arvestage vale kaitsekatte kasutusega kaasnevate ohtudega.

- Külglühvimise korral A-tüüpi kaitsekatte kasutamisel võivad kaitsekate ja toorik üksteist vastamisi segada ja kontroll seadme üle võib kaduda.
- Kui komposiitmaterjalidest löikeketastega abrasiivlõikamise korral kasutatakse B-tüüpi kaitsekate, siis püsib suurem oht, et lihvketas murdub ning selle tagajärjel lihvimisosakesed ja keetast murdunud killud ning väljaviskunud sädemed kasutajat tabavad.
- A- või B-tüüpi kaitsekatte kasutamisel betooni või müüritise abrasiivlõikamise või külglühvimise ajal püsib suurem vigastusohu, mida tingib suuremast tolmutekkest ja tagasilöögist põhjustatud kontrollikaotus.
- A- või B-tüüpi kaitsekatte kasutamisel koos taldrikharjaga, mis on paksem kui suurim lubatud paksum, võivad traadid vastu kaitsekate minna ja selle tagajärjel võivad traadid murduda.

Kombineeritud lihvi- ja abrasiivlõikeketaste kasutamisel tuleb kasutada lõikamiseks mõeldud kaitsekate (A-tüüpi).

Ärge suunake elektrilist tööriista iseenda, teiste inimeste ega loomade poole. Teravad või kuumad tarvikud võivad tekitada vigastusi.

Pöörake tähelepanu varjatult paiknevatele elektrijuhtmetele, gaasi- ja veetorudele. Enne töö algust kontrollige tööpiirkond üle nt metallisijaga.

Kasutage statsionaarset tolmuimejat ja puhastage regulaarselt ventilatsioonivahendid. Äärmuslikes kasutus tingimustes võib metallide töötlemisel koguneda elektrilise tööriista sisemusse elektrit juhtivat tolmu. Elektrilise tööriista kaitseisolatsioon võib kahjustada saada.

Elektrilisele tööriistale ei tohi kruvide või neetidega kinnitada silte ja märgiseid. Kahjustatud isolatsioon ei taga kaitset elektrilöögi eest.

Töötamisel kasutage alati lisakäepidet. Lisakäepide tagab elektrilise tööriista kindla juhtimise.

Ärge kunagi laske elektrilise tööriista lambi tulel väikese vahemaa tagant endale silmale paista. Ärge suunake lambi tuld kunagi läheduses paiknevate inimeste poole. Valgusallika poolt tekitatav valguskiirgus võib silmi kahjustada.

Pärast kipsi sisaldavate materjalide töötlemist: Puhastage elektrilise tööriista ja lülituselemendi ventilatsioonivahendid kuiva ja õlivaba suruõhuga. Vastasel korral võib kipsi sisaldav tolm ladestuda elektrilise tööriista korpusesse ja lülituselemendi piirkonda ning õhuniiskuse toimel kõveneda. See võib häirida lülitusemehhanismi tööd.

Aku kasutamine ja käsitsemine (akud).

Ohutusjuhised kehtivad üksnes 18V-FEIN-Li-Ionen-AMPSHare-akude kohta.

Kasutage akut ainult AMPShare-partneri toodetes.

AMPSHare'iga tähistatud 18V-akud on ühilduvad täielikult järgmistele toodetega:

- Kõik FEIN-18V-AMPSHare-süsteemi tooted
- Kõik AMPShare-partnerite 18V-tooted

Töötades ja laadides valede, kahjustatud, remonditud või ise kokkupandud akude, imitatsioonide ja võõrkaubamärkidega püsib tulekahju ja/või plahvatusoht.

Järgige oma toote kasutusjuhendis toodud soovitusi.

Ainult nii on võimalik akut ja toodet ohutult käidelda ja akusid ohtlike ülekoormuste eest kaitsta.

Laadige akusid ainult laadijatega, mida soovib FEIN või AMPShare-partnerid. Kindlat tüüpi akude jaoks sobiv akulaadija võib teist tüüpi akude laadimisel põhjustada tuleohtu.

Aku tarnitakse osaliselt laetuna. Aku võimsuse tagamiseks laadige aku enne esmakasutust laadijas täiesti täis.

Hoiustage akusid lastele kättesaamatus kohas.

Akusid ei tohi osadeks lahti võtta ega avada. Tagage, et akud ei saaks mehaanilisi lööke. Aku kahjustamisel ja mittesihipärasel kasutusel võib akust eralduda kahjulikke auru ja vedelikke. Auru võivad tekitada hingamisteede ärritusi. Väljavoolav akuhape võib põhjustada nahaärritust või põletusi.

Kui peaks juhtuma, et akuvedelikku sattub nahale, tuleb loputada kahjustatud kohta koheselt rohke veega. Kui peaks juhtuma, et akuvedelikku sattub silma, loputage silmi puhta veega ja pöörduge kohe arsti poole!

Kui akuvedelikku on sattunud ümbritsevatele esemetele, siis kontrollige nende seisukorda. Et vedelikku ei satuks nahale, kandke kaitsekindaid. Puhastage märgunud osad kuiva majapidamispaaberiga või vahetage need osad vajaduse korral välja. Lekkivad auru võivad tekitada hingamisteede ärritusi. Väljavoolav akuhape võib põhjustada nahaärritust või põletusi.

Ärge tekitage akus lühist. Kasutusvälisel ajal hoidke aku eemal kirjaklambritest, müntidest, võtmetest, naeltest, kruvidest ja teistest väikestest metalliesemetest, mis võivad tekitada akuklemmide vahel lühise. Akuklemmide vaheline lühis võib põhjustada põletusi või tulekahju.

Teravad esemed, nagu nt naelad või kruvikeerajad või löögid, pörotused jms võivad akut kahjustada. Akuklemmide vahel võib tekkida lühis ja aku võib süttida, hakata suitsema, plahvatada või üle kuumeneda.

Ärge kunagi tehke hooldust kahjustatud akudele. Mistahes akude hooldustööd tuleb lasta teha tootjal või tootja poolt volitatud klienditeenindusel.



Kaitske akut kuumuse, nt ka pideva päikesekiirguse, tule, vee ja niiskuse eest. Püsib plahvatus- ja lühise oht.



Käitge ja hoiustage akut üksnes ümbrustemperatuuril -20 °C ja +50 °C vahel. Ärge jätkake akut nt suvel autosse. Sõltuvalt seadmest võib seadme toimimine olla pärsitud temperatuuridel < 0 °C.

Laadige akut üksnes temperatuurivahemikus 0 °C ja +35 °C. Laadige akut USB-pesaga ainult temperatuurivahemikus +10 °C ja +35 °C. Laadides akut väljaspool lubatud temperatuurivahemikku võib aku saada kahjustusi või suurendada tulekahju ohtu.

Käidelge tühjenenud akusid ettevaatusega. Akud kujutavad endast ohtu, sest need võivad tekitada väga tugevat lühisvoolu. Isegi, kui näib, et liitiumioonaku on tühjenenud, ei tühjene need kunagi lõplikult.

Ärge pistke akut kunagi vedelikesse, nagu (soola-)vesi või joogid. Kokkupuude vedelikuga võib akut jäädavalt kahjustada. Selle tagajärrel võib aku kuumeneda, suitsema hakata, põlema süttida või plahvatada. Ärge jätkake aku kasutamist, vaid pöörduge FEIN volitatud klienditeeninduse poole.

Ärge kasutage kahjustatud akut. Aku kasutamine tuleb koheselt lõpetada, kui sellel avalduvad kahtlased omadused, nagu nt lõhnaeritus, kuumus, värvuse muutus või deformeerumine. Kahjustatud aku kasutamist jätkates võib aku kuumeneda ja suitsema hakata, põlema süttida või plahvatada.

Äkut ei tohi avada, muljuda, lasta üle kuumeneda või põletada. Nüüete eiramisel võib esineda põletus- ja tuleoht. Järgige tootja korraldusi.

Kasutage põleva liitiumioonaku kustutamiseks vett, liiva või tulekustutustekke.

Vältige lööke ja muid füüsilist sekkumist. Löögid ja sissetunginud esemed võivad akut kahjustada. Selle tagajärrel võib aku hakata lekkima või suitsema, süttida põlema või plahvatada.

Ärge laadige akut kunagi öösiti, kui see on järelevalveta. Reeglite eiramine võib teatud teatud tingimustel põhjustada tule- ja plahvatusohtu.

Eemaldage akult originaalpakend alles siis, kui hakkate akut kasutama.

Võtke aku seadmest välja ainult siis, kui elektritööriist on välja lülitatud.

Eemaldage aku seadmest enne seda, kui seadmel hakatakse tegema hooldust või remonti. Kui elektritööriist käivitub iseenesest, püsib vigastusoht.

Kaitske akut niiskuse ja vee eest. Puhastage aku ja tööriista mustus ühendusi kuiva ja puhta lapiga.

Tööriista transportimiseks ja hoiustamiseks eemaldage eelnevalt aku.

Järgige FEIN laadijate või AMPShare-partneri kasutusjuhendi ohutusjuhiseid.

Vibratsiooni- ja müraemissiooni väärtused

Siinsetes juhistes toodud vibratsiooni- müraemissiooni väärtused on mõõdetud normiga EN 62841 standardiseeritud mõõtmisprotsessi järgi ning neid saab kasutada elektritööriista võrdlemiseks. Väärtused võimaldavad anda esialgseid hinnanguid eeldatava vibratsiooni- ja mürataseme kohta.

⚠ Toodud vibratsiooni- ja müraemissiooni väärtused kajastavad tööriista peamisi rakendusi.

Kui aga elektritööriista kasutatakse muul eesmärgil, tavapärasest erinevate tarvikutega või ei ole tööriista regulaarselt hooldatud, võib vibratsiooni- ja mürataseme normist erineda. Vibratsiooni- ja mürataseme võib seetõttu kogu töötamisaja jooksul oluliselt tõusta. Vibratsiooni- ja mürataseme täpseks prognoosimiseks tuleb arvestada ka ajaga, mil seade on kas välja lülitatud või ooterežiimil, aga mitte aktiivses kasutuses. Vibratsiooni- ja mürataseme võib seetõttu kogu töötamisaja jooksul oluliselt väheneda.

⚠ Enne, kui vibratsiooni- ja mürataseme mõju avaldub, tehke käitaja ohutuse tagamiseks kindlaks sellised lisaohtusummed, nagu näiteks: hooldage elektritööriista ja tarvikuid, hoidke kasutaja käsi soojas, korraldage töökäike.

Ohtliku tolmu käitlemine

Elektrilise tööriistaga töötamisel tekib tolm, mis võib olla ohtlik.

Teatava tolmu, nt asbesti või asbesti sisaldavate materjalide töötlemisel tekkiva tolmu, pliidi sisaldavate värvide tolmu, metalltolmu, mõnda liiki puidu, mineraalide, kivisisaldusega materjalide räni osakeste tolmu, lahustite, puidukaitselahendite, veeõidukite lakkide tolmu võib põhjustada allergilisi reaktsioone, hingamisteede haigusi ja vähki ning kahjustada sigimisvõimet. Haigestumise oht sõltub sissehingatavast kogusest. Kasutage tekkiva tolmu jaoks sobivaid isikukaitselahendite ning tagage töökohal hea ventilatsioon. Asbesti sisaldavate materjalide töötlemine on lubatud vaid vastava väljaõppega isikutel.

Puidutolmu ja kergmetallide tolmu, lihvimistolmu ja keemiliste ainete kuumad segud võivad ebasoodsates tingimustes iseeneslikult süttida või plahvatada. Vältige sädemete lendumist tolmumahutite suunas ning elektrilise tööriista ja lihvitava detaili ülekuumenemist, tühjendage õigeaegselt tolmumahuti, pidage kinni materjali tootja juhistest ning riigis kehtivatest ohutusnõuetest.

Tööjuhised.

Taaskäivitumistõkis hoiab ära selle, et akunurklihvmasin pärast voolukatkestust, nt aku vahetamist iseeneslikult uuesti käivitub. Sellisel juhul lülitage elektriline tööriist välja, eemaldage see toorikust ja kontrollige tarvik üle. Seejärel lülitage elektriline tööriist uuesti sisse.

Lukustusnupule vajutage üksnes siis, kui mootor ei tööta (vt lk 8).

Et saavutada optimaalne jõudlus, käitage tööriista üksnes FEIN ProCORE akudega või AMPShare-partner ProCORE akudega. Eelmainitud erinevate akude kasutamine võib tööriista toimimist pärssida.

Muud kasutusjuhised.



Iseenesliku käivitumise tõkis hoiab ära elektrilise tööriista iseenesliku käivitumise juhul, kui aku paigaldatakse tööriista, mille lüliti (sisse/välja) on sisselülitatud asendis.

Kui elektriline tööriist lülitub välja ilma lülitile vajutamiseta, lülitage elektriline tööriist lülitist välja, eemaldage aku ja paigaldage aku uuesti.

Aku käsitsemine.

Laadige akut ainult temperatuurivahemikus 0 °C ... +35 °C (32 °F ... 95 °F). Aku temperatuur peab laadimise alguses olema aku laadimistemperatuuri vahemikus.

Aku laetuse astme näidik (vt lk 13).

Aku laetuse astet näitavad laetuse astme näidiku rohelised LED-tuled. Vajutage laetuse astme näidiku nupule  või  et kuvada laetuse astet.

Kui pärast laetuse astme näidiku nupule vajutamist ei põle ükski LED-tuli, on aku defektne ja tuleb välja vahetada.

Transport

Liitiumioonakude suhtes kohaldatakse ohtlike ainete vedu reguleerivaid nõudeid. Kasutajal on lubatud akusid vedada maanteel piiranguteta.

Kui vedu teostab kolmas isik (nt õhuvedu või ekspedeerimine), tuleb järgida pakendile ja tähistusele esitatavaid erinõudeid. Toote veoks ettevalmistusse tuleb kaasata ohtlike ainete ekspert.

Saatke akusid posti- või kullerteenusega üksnes siis, kui aku korpus on kahjustusteta. Kleepige lahtised ühendused kinni ja pakendage aku selliselt, et see pakendi sees ei nihkuks. Järgige ka muid riigis kehtivaid eeskirju.

Korrashoid ja hooldus.



Äärmuslike töötingimuste korral võib metallide töötlemisel koguneda seadmesse elektrit juhtivat tolmu. Puhastage tööriista sisemust ventilatsioonivade kaudu korrapäraselt kuiva ja õlivaba suruõhuga.

Kipsi sisaldavate materjalide töötlemisel võib tolm ladestuda elektrilise tööriista sisemusse ja lülituselemendi piirkonda ning õhuniiskuse toimel kõveneda. See võib häirida lülituse mehhanismi tööd. Ventilatsioonivade kaudu puhastage elektrilise tööriista sisemust ning lülituselemendi kuiva ja õlivaba suruõhuga.

Asbestiga kokku puutunud tooteid ei tohi remonti saata. Asbestiga saastunud tooteid käideldes vastavalt riigis kehtivatele asbesti sisaldavate jäätmete käitlemise eeskirjadele.

Kui FEIN elektritööriist ja tarvikud vajavad remonti, siis pöörduge kohaliku FEIN klienditeeninduse poole. Aadressi leiate internetilehelt: www.fein.com.

Seadme kulumise korral uuendage seadmele kinnitatud kleebis ja hoiatused.

Elektrilise tööriista varuosade ajakohastatud loetelu leiate Internetist veebilehelt www.fein.com.

Vajaduse korral võite ise välja vahetada järgmisi detaile:

tarvikud, lisakäepide, kinnitusflantsid, kettakaitse

Hooldus ja puhastus

Puhastage aeg-ajalt aku õhutusavasid pehme, puhta ja kuiva pintsliga.

– Ärge kasutage aku puhastamiseks keemilisi aineid.

Garantii.

Tootele antakse garantii vastavalt maaletooja riigis kehtivatele nõuetele. Lisaks sellele annab FEIN garantii vastavalt FEIN tootjavastutuse deklaratsioonile.

Elektrilise tööriista tarnekomplekt ei pruugi sisaldada kõiki käesolevas kasutusjuhendis kirjeldatud või kujutatud tarvikuid.

Vastavusdeklaratsioon.

Töökäik **CE-märgise selgitus** Kehtib ainult Euroopa Liidu ja EFTA riikides (Euroopa Vabakaubanduse Assotsiatsioon) ja ainult toodetele, mis on mõeldud EL- või EFTA-turu jaoks. Pärast toote ELi turule toomist kaotab UKCA märgis oma kehtivuse.

Töökäik **UKCA-märgise selgitus** Kehtib ainult briti turul (Inglismaa, Wales ja Šotimaa) ja ainult toodetele, mis on mõeldud Briti turu jaoks. Pärast toote Briti turule toomist kaotab CE-märgis oma kehtivuse.

Keskonnakaitse, utiliseerimine.



Ärge visake akusid olmejäätmete hulka!

Pakendid, kasutusressursi ammendanud elektrilised tööriistad ja tarvikud tuleb keskkonnahoidlikult ümber töödelda ja ringlusse võtta.

Viige kogumispunkti ainult täiesti tühjad akud.

Kui akud ei ole täiesti tühjad, isoleerige pistik lühihinduse vältimiseks teibiga.

Ainult EL riikidele:

Vastavalt Euroopa Liidu direktiivile 2006/66/EÜ tuleb defektseid või kasutusressursi ammendanud akud eraldi kokku koguda ja keskkonnasäästlikult ringlusse võtta.

Tarvikute valik (vt lk 16/17).

Kasutage üksnes FEIN originaaltarvikuid. Tarvik peab olema elektrilise tööriista konkreetse mudeli jaoks ette nähtud.

A-1 Tarvikuna lõikamiseks mõeldud kaitsekate, tüüp A

B-1 Kaitsekate lihvimiseks, tüüp B

B-3 lõikamiseks mõeldud kaitsekate

1-1 lame lihvketas, tüüp 27

2-1 lõikeketas

(kasutada ainult koos paigaldatud kaitsekatega)

3-1 lamell-lihvtaldrikud

3-2 Tugitaldrikud fiiberlihvketaсте jaoks, fiiberlihvkettad

(kasutage kinnitamiseks üksnes komplektis olevat tugitaldriku kinnitusvahendit)

3-3 lihvtaldrikutele takjakinnisega, isekinnituvatele lihvketaстеle, isekinnituv lihvtald, švammid

(kasutage sobivat harkvõtit)

4-1 terastraathari trellile

4-2 terastraathari, lamell-lihvtrattad

(kasutage sobivat harkvõtit)













5-1 teemantaugustaja

(kasutage sobivat harkvõtit)







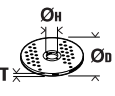

Originalios instrukcijos vertimas.

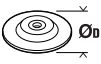
Naudojami simboliai, trumpiniai ir terminai.

Simbolis, ženklas	Paiškinimas
	Bendrojo pobūdžio draudžiamasis ženklas. Šis veiksmas yra draudžiamas.
	Nelieskite besisukančių elektrinio įrankio dalių.
	Laikykitės šalia esančiame tekste ar grafiniame vaizde pateiktų reikalavimų!
	Būtinai perskaitykite pridėtus dokumentus, pvz., naudojimo instrukciją ir bendrąsias saugos nuorodas.
	„AMPShare“ – tai bendroji akumuliatorių sistema, leidžianti naudoti daugelio profesionalams skirtų prekių ženklų įrankius su vienu akumuliatoriumi.
	Prieš pradėdami šį darbo žingsnį, iš elektrinio įrankio išimkite akumuliatorių. Priešingu atveju, elektriniam įrankiui netikėtai įsijungus iškyla sužalojimo pavojus.
	Dirbkite su akių apsaugos priemonėmis.
	Dirbkite su klausos apsaugos priemonėmis.
	Dirbkite su rankų apsaugos priemonėmis.
	Elektrinis įrankis visada turi būti valdomas dviem rankomis.
	Draudžiama naudoti su šlifuoti skirtu apsauginiu gaubtu, B tipo.
	Nekraukite pažeistų akumuliatorių.
	Saugokite akumuliatorių nuo karščio, pvz., taip pat ir nuo ilgalaikio saulės spindulių poveikio, ugnies, nešvarumų, vandens ir drėgmės.
	Paviršius, kurį galite paliesti, yra labai karštas ir todėl pavojingas.
	Laikymo sritis
	Įjungimas
	Išjungimas
	užfiksuotas
	neužfiksuotas
	Papildoma informacija.
	Dėmesio: Nežiūrėkite į šviečiančią lempą!
	Patvirtina elektrinio įrankio atitiktį Europos Bendrijos direktyvoms.

Simbolis, ženklas	Paaiškinimas
	Patvirtina elektrinio įrankio atitiktį Didžiosios Britanijos (Anglijos, Velso, Škotijos) direktyvoms.
	Šis simbolis patvirtina, kad gaminys sertifikuotas JAV ir Kanadoje.
	Patvirtina, kad elektrinis įrankis atitinka Muitų sąjungos nacionalinius techninius reglamentus (Gudijos, Rusijos, Kirgizijos, Kazachstano ir Armėnijos).
	Netaikoma Kinijai: Aplinkos apsaugos trukmė įprastai naudojant gaminį yra 10 metų.
 ĮSPĖJIMAS	Ši nuoroda įspėja apie galimą pavojingą situaciją, kuriai susidarius galima sunkiai ar mirtinai susižaloti.
	Utilizavimo ženklas: ženklina pakartotinai panaudojamas medžiagas
	Nebetinkamus naudoti elektrinius įrankius bei kitus elektrinius ir elektroninius gaminius surinkite atskirai ir nugabenkite į antrinių žaliavų tvarkymo vietas perdirbti aplinkai nekenksmingu būdu.
	Ženkla perdirbti tinkamas pakuotes ir gaminius, kurie turi būti surenkami ir šalinami atskirai.
	Akumulatoriaus tipas
	Kroviklio tipas
	Mažas sūkių skaičius
	Didelis sūkių skaičius
(**)	gali būti skaičiai arba raidės
(Ax – Zx)	Ženklinimas vidinėms reikmėms

Ženklas	Tarptautinis vienetas	Paaiškinimas
n_0	/min, min ⁻¹ , rpm, r/min	Apskaičiuotasis tuščiosios eigos sūkių skaičius
n	/min, min ⁻¹ , rpm, r/min	Sūkių skaičiaus diapazonas
P_1	W	Naudojamoji galia
P_2	W	Atiduodamoji galia
U	V	Nustatyta įtampa
f	Hz	Dažnis
$M_{..}$	mm	Dydis, metrinis sriegis
T_{CHARGE}	°C	Leidžiamoji aplinkos temperatūra įkraunant
\emptyset	mm	Apskritos dalies skersmuo
	mm	\emptyset_D =maks. šlifavimo/pjovimo disko skersmuo \emptyset_H =tvirtinimo angos skersmuo T_{A-1} =Darbo įrankio apsauginis gaubtas A-1 storis T_{B-1} =Darbo įrankio apsauginis gaubtas B-1 storis T_{B-3} =Darbo įrankio apsauginis gaubtas B-3 storis

Ženklas	Tarptautinis vienetas	Paaiškinimas
	mm	\varnothing_D =maks. lėkštinio šlifavimo disko skersmuo
	mm	M=prispaudžiamosios jungės sriegis l=srieginio suklio ilgis
	mm	\varnothing_D =maks. vielinio kūginio šepečio skersmuo M=prispaudžiamosios jungės sriegis / darbo įrankis
	mm	\varnothing_D =maks. cilindrinio šepečio skersmuo M=prispaudžiamosios jungės sriegis / darbo įrankis T=maks. vielos ilgis
	mm	\varnothing_D =maks. deimantinės skylių frezos skersmuo M=prispaudžiamosios jungės sriegis / darbo įrankis
	kg	Masė pagal „EPTA-Procedure 01“
	kg	Elektrinio įrankio masė be akumuliatoriaus ir darbo įrankio
	kg	Akumuliatoriaus masė
L_{pA}	dB(A)	Garso slėgio lygis
L_{wA}	dB(A)	Garso galios lygis
L_{pCpeak}	dB	Aukščiausias garso slėgio lygis
$K...$		Paklaida
a	m/s^2	Vibracijos emisijos vertė pagal EN 62841 (trijų krypčių atstojamasis vektorius)
$a_{h,AG}$	m/s^2	Kampinio šlifavimo vidutinė vibracijos vertė
$a_{h,DS}$	m/s^2	Vidutinė vibracijos vertė šlifuojant šlifavimo popieriaus lapeliu
	m, s, kg, A, mm, V, W, Hz, N _f , °C, dB, min, m/s^2	Tarptautinės matavimo vienetų sistemos SI baziniai ir išvestiniai vienetai.

Jūsų saugumui.

ĮSPĖJIMAS Perskaitykite visas saugos nuorodas ir reikalavimus.

Nesilaikant saugos nuorodų ir reikalavimų gali trenkti elektros smūgis, kilti gaisras, galima susižaloti ar sužaloti kitus asmenis.

Išsaugokite šią instrukciją, kad ir ateityje galėtumėte ją pasinaudoti.

 Nepradėkite naudoti šio elektrinio įrankio, kol atidžiai neperskaitėte ir gerai nesupratote šios naudojimo instrukcijos bei pridėtų „Bendrųjų saugos nuorodų“ (leidinio numeris 3 41 30 465 06 0). Išsaugokite išvardytus dokumentus, kad ir ateityje galėtumėte jais pasinaudoti, ir atiduokite juos kartu su elektriniu įrankiu, jei perduodate ar parduodate jį kitam savininkui.

Taip pat laikykitės specialiųjų nacionalinių darbo saugos reikalavimų.

Elektrinio įrankio paskirtis:

Rankomis valdoma akumuliatorinė kampinio šlifavimo mašina, skirta metalui ir akmeniui sausuojų būdu šlifuoti, apdirbti vieliniais šepečiais ir pjauti su FEIN aprobuotais darbo įrankiais ir papildoma įranga nuo atmosferos poveikio apsaugotoje aplinkoje.

Aplinkoje, kurioje yra trikdžių, galimas eksploataavimo kokybės sumažėjimas, pvz., laikinas gedimas, laikinas funkcijos arba tam tikros darbinės charakteristikos suprastėjimas, kuriam pašalinti reikalingas operatoriaus įsikišimas.

Elektrinis įrankis nėra skirtas plastikų apdirbimui ir poliravimo darbams. Už žalą, atsiradusią dėl netinkamo naudojimo, atsako tik naudotojas.

Būtina laikytis visuotinai pripažintų nelaimingų atsitikimų prevencijos taisyklių ir pridėdamų saugos instrukcijų.

Bendrosios saugos nuorodos atliekantiems šlifavimo, šlifavimo naudojant šlifavimo popierių, apdirbimo vieliniais šepčiais ir pjautymo abrazyviniais pjovimo diskais darbus

Šį elektrinį įrankį galima naudoti kaip šlifavimo mašiną, juo galima šlifuoti naudojant šlifavimo popierių, vielinius šepčius, taip pat naudoti kaip skylių frezą arba pjauti abrazyviniais pjovimo diskais. Perskaitykite visas saugos nuorodas, instrukcijas, ženklus ir duomenis, kurie yra pateikiami su šiuo prietaisu. Jei nesilaikysite visų toliau pateiktų instrukcijų, galite sukelti elektros smūgį, gaisrą, taip pat sunkiai susižeisti ir sužeisti kitus asmenis.

Šis prietaisas netinka poliruoti. Naudoti elektrinį įrankį darbui, kuriam jis nėra skirtas, ypač pavojinga; toks darbas kelia sužalojimų pavojų.

Nenaudokite elektrinio įrankio funkcijai, kuriai jis pagal paskirtį nėra konstruotas ir kurios nenumatė jo gamintojas. Dėl tokio permontavimo galima prarasti kontrolę ir galimi rimti kūno sužalojimai.

Nenaudokite darbo įrankių, kurių gamintojas nėra specialiai numatęs ir nurodęs šiam elektriniam įrankiui. Net jei ir galite priverdinti kokią nors papildomą įrangą prie elektrinio įrankio, tai dar nereiškia, kad ją bus saugu naudotis.

Darbo įrankio leidžiamas sūkių skaičius turi būti ne mažesnis už aukščiausią sūkių skaičių, nurodytą ant elektrinio prietaiso. Darbo įrankis, kuris sukasi greičiau, nei leidžiama, gali sulūžti ir nulekti.

Naudojamo darbo įrankio išorinis skersmuo ir storis turi atitikti nurodytus jūsų elektrinio įrankio matmenis. Netinkamų matmenų darbo įrankius gali būti sunku tinkamai apdengti bei valdyti.

Darbo įrankio tvirtinimo matmenys turi tikt elektrinio įrankio tvirtinimo priemonių matmenims. Darbo įrankiai, kurių neįmanoma tiksliai pritvirtinti prie elektrinio įrankio, sukasi netolygiai, labai smarkiai vibruoja ir gali tapti nebevaldomi.

Nenaudokite pažeistų darbo įrankių. Prieš kiekvieną naudojimą patikrinkite darbo įrankius, pvz., šlifavimo diskus - ar jie nėra aplūžinęję ir įtrūkę, šlifavimo žiedus - ar jie nėra įtrūkę, susidėvėję ir labai nudilę, vielinius šepčius - ar jų vielutės nėra atsilaisvinusios ar nutrūkusios. Jei elektrinis įrankis ar darbo įrankis nukrito iš didesnio aukščio, patikrinkite, ar jis nėra pažeistas, arba naudokite kitą, nepažeistą darbo įrankį. Patikrinę ir sumontavę darbo įrankį pasirūpinkite, kad nei jūs, nei greta esantys asmenys nebūtų besisukančio darbo įrankio plokštumoje, ir leiskite prietaisui vieną minutę vėdinti didžiausiu sūkių skaičiumi. Pažeisti darbo įrankiai paprastai sulūžta per šį bandomąjį laikotarpį.

Dirbkite su asmeninėmis apsaugos priemonėmis. Atitinkamai pagal atliekamą darbą užsidėkite viso veido apsaugos priemonės, akių apsaugos priemonės ar apsauginius akinius. Pririnkite užsidėkite apsauginį respiratorių nuo dulkių, klausos apsaugos priemonės, apsaugines pirštines ir specialią prijuostę, kuri apsaugos nuo smulkių šlifavimo ir medžiagos dalelių.

Akys turi būti apsaugotos nuo skriejančių svetimkūnių, atsirandančių atliekant įvairius darbus. Respiratorius ir apsauginė kaukė turi išfiltruoti atitinkamo darbo metu kylancias dulkes. Dėl ilgalaikio stipraus triukšmo poveikio galite prarasti klausą.

Pasirūpinkite, kad kiti asmenys būtų saugiu atstumu nuo jūsų darbo zonos. Kiekvienas, įžengęs į darbo zoną, turi būti su asmeninėmis apsaugos priemonėmis.

Ruošinio gabalėliai ar atskilusios darbo įrankio dalelės gali skrieti dideliu greičiu ir sužeisti net už tiesioginės darbo zonos ribų esančius asmenis.

Jei atliekate darbus, kurių metu darbo įrankis gali kliudyti paslėptus elektros laidus, elektrinį prietaisą laikykite tik už izoliuotų rankenų. Prisilietus prie laido, kuriuo teka elektros srovė, taip pat ir metalinėse prietaiso dalyse gali atsirasti įtampa ir trenkti elektros smūgis.

Niekada nepadėkite elektrinio įrankio, kol darbo įrankis visiškai nesustojo. Besisukantis darbo įrankis gali prisiliesti prie paviršiaus, ant kurio padedate, ir elektrinis įrankis gali tapti nebevaldomas.

Nešdami elektrinį įrankį, jo niekada neįjunkite. Netyčia prisilietus prie besisukančio darbo įrankio, jis gali įtraukti drabužius ir jus sužeisti.

Reguliariai valykite elektrinio įrankio ventiliacines angas. Variklio ventiliatorius traukia dulkes į korpusą, ir susikaupus daug metalo dulkių gali kilti elektros smūgio pavojus.

Nenaudokite elektrinio įrankio arti degių medžiagų. Kibirkštys gali uždegti šias medžiagas.

Nenaudokite darbo įrankių, kuriuos reikia aušinti skysčiais. Naudojant vandenį ar kitokius aušinamuosius skysčius gali trenkti elektros smūgis.

Atatranka ir susijusios įspėjamosios nuorodos

Atatranka yra staigi reakcija, atsirandanti, kai besisukantis darbo įrankis, pvz., šlifavimo diskas, šlifavimo žiedas, vielinis šepetys ar kt., ruošinyje įstringa ar užsiblokuoja ir todėl staiga sustoja. Todėl elektrinis įrankis gali nekontroliuojamai atšokti nuo ruošinio priešinga darbo įrankio sukimuisi kryptimi.

Pvz., jei ruošinyje įstringa ar yra užblokuojamas šlifavimo diskas, šlifavimo disko briauna, kuri yra ruošinyje, gali išlūžti ir sukelti atatranką. Tada šlifavimo diskas, priklausomai nuo jo sukimosi krypties blokavimo vietoje, pradeda judėti link dirbančiojo arba nuo jo. Tokiu atveju šlifavimo diskas gali net lūžti.

Atatranka yra netinkamo elektrinio įrankio naudojimo ir (arba) netinkamų darbo sąlygų pasekmė. Jos galite išvengti, jei imsitės tinkamų toliau aprašytų saugos priemonių.

Dirbdami visada tvirtai laikykite elektrinį įrankį abiem rankomis ir stenkitės išlaikyti tokią kūno ir rankų padėtį, kurioje sugebėtumėte atsispirti pasipriešinimo jėgai atatrankos metu. Jei yra papildoma rankena, visada ją naudokite, tada galėsite suvaldyti atatrankos jėgas bei reakcijos jėgų momentą. Dirbantysis, jei imsis tinkamų saugos priemonių, gali suvaldyti reakcijos jėgas atatrankos metu.

Niekada nelaikykite rankų arti besisukančio darbo įrankio. Įvykus atotrūkimui darbo įrankis gali pataikyti į jūsų ranką.

Venkite, kad jūsų rankos būtų toje zonoje, kurioje įvykus atotrūkimui judės elektrinis įrankis. Atatrunkos jėga verčia elektrinį įrankį judėti nuo blokavimo vietos priešinga šlifavimo disko sukimosi kryptimi.

Ištin atsargiai dirbkite kampu, aštrių briaunų ir t. t. srityje. Saugokite, kad darbo įrankis neatstrenktų į ruošinį ir neužstrigtų jame. Besisukantis darbo įrankis linkęs užstrigti kampuose, aštriose briaunose, taip pat dažnai užstringa atsimušęs. Dėl to prarandama kontrolė arba įvyksta atotrūkis.

Nenaudokite grandinių pjūklų diskų medienai pjauti, segmentuotų deimantinių atplovimo diskų, kurių atstumas tarp segmentų didesnis kaip 10 mm, ir dantytų pjovimo diskų. Tokie darbo įrankiai dažnai sukelia atotrūką arba kontrolės praradimą.

Specialios įspėjamosios nuorodos atliekantiems šlifavimo ir pjovimo darbus

Naudokite tik su šiuo elektriniu įrankiu leidžiamus naudoti šlifavimo įrankius ir šiems įrankiams pritaikytus apsauginius gaubtus. Šlifavimo įrankiai, kurie nėra skirti šiam elektriniam įrankiui, gali būti nepakankamai uždengiami ir nesaugūs naudoti.

Išlenktus šlifavimo diskus reikia tvirtinti taip, kad jų šlifavimo paviršius nebūtų išsikišęs už apsauginio gaubto krašto plokštumos. Netinkamai primontuotas šlifavimo diskas, kuris yra išsikišęs už apsauginio gaubto krašto plokštumos, bus nepakankamai uždengtas.

Apsauginis gaubtas turi būti patikimai pritvirtintas prie elektrinio įrankio ir nustatytas taip, kad dirbančiajam būtų užtikrintas didžiausias saugumas, t. y. į dirbantį turi būti nukreipta kuo mažesnė neuzdengta šlifavimo įrankio dalis. Apsauginis gaubtas padeda apsaugoti dirbantį nuo atskilusių dalelių, atsitiktinio prisilietimo prie šlifavimo įrankio ir nuo galinčių uždegti drabužius kibirkščių.

Šlifavimo įrankius leidžiama naudoti tik pagal rekomenduojamą paskirtį. Pvz., niekada neslifuokite pjovimo disko šoniniu paviršiumi. Pjovimo diskai yra skirti medžiagai pjaunamajai briauna pašalinti. Nuo šoninės apkrovos šie šlifavimo įrankiai gali sulūžti.

Jūsų pasirinktiems šlifavimo diskams tvirtinti visada naudokite nepažeistas tinkamo dydžio ir formos prispaudžiamąsias junges. Tinkamos jungės prilaiko šlifavimo diską ir sumažina lūžimo pavojų. Pjovimo diskams skirtos jungės gali skirtis nuo kitoms šlifavimo diskams skirtų jungių.

Nenaudokite sudilusių šlifavimo diskų, prieš tai naudotų su didesniais elektriniais įrankiais. Šlifavimo diskai, skirti didesniems elektriniams įrankiams, nėra pritaikyti prie mažesnių elektrinių įrankių didesnio sukio skaičiaus ir gali sulūžti.

Dirbdami su dvigubos paskirties diskais visada naudokite atliekamam darbiui tinkamą apsauginį gaubtą. Nenaudojant tinkamo apsauginio gaubto, gali būti neužtikrinta norima apsauga ir galimi sunkūs sužalojimai.

Specialios įspėjamosios nuorodos atliekantiems pjovimo darbus

Venkite užblokuoti pjovimo diską ir nespauskite jo per stipriai prie ruošinio. Nemėginkite atlikti pernelyg gilių pjūvių. Per stipriai prispaudus pjovimo diską, padidėja jam tenkanti apkrova ir atsiranda didesnė tikimybė jį pakreipti bei užblokuoti pjūvyje, vadinasi padidėja atatrunkos ir disko lūžimo rizika.

Venkite būti zonoje prieš ir už besisukančio pjovimo disko. Kai pjaudami ruošinį pjovimo diską stumiate nuo savęs, įvykus atotrūkimui elektrinis įrankis su besisukančiu disku pradės judėti tiesiai į jus.

Jei pjovimo diskas užstringa arba jūs norite nutraukti darbą, išjunkite elektrinį įrankį ir laikykite jį ramiai, kol diskas visiškai nustos suktis. Niekada nemėginkite iš pjūvio vietos ištraukti dar tebesisukančią diską, nes gali įvykti atotrūkis. Nustatykite ir pašalinkite disko strigimo priežastį.

Nejunkite elektrinio įrankio iš naujo tol, kol diskas neištrauktas iš ruošinio. Palaukite, kol pjovimo diskas pasieks darbinį sukio skaičių, ir tik tada atsargiai tęskite pjovimą. Priešingu atveju diskas gali užstrigti, iššokti iš ruošinio ar sukelti atotrūką.

Plokštes ar didelius ruošinius paremkite, kad sumažintumėte įstrigusio pjovimo disko keliamą atatrunkos pavojų. Dideli ruošiniai gali išlinkti veikiami savojo svorio. Ruošinį reikia paremti abiejose disko pusėse, tiek šalia pjūvio linijos, tiek prie briaunos.

Būkite ypač atsargūs pjaudami sienose ir kituose nepermatomuose paviršiuose. Panyrantis pjovimo diskas gali pažeisti elektros laidus, dujotiekio ir vandentiekio vamzdžius ar kitus objektus ir sukelti atotrūką.

Nepjunkite lenktai. Per stipriai prispaudus pjovimo diską, padidėja jam tenkanti apkrova ir atsiranda didesnė tikimybė jį perkreipti bei užblokuoti pjūvyje, vadinasi, padidėja atatrunkos ir disko lūžimo rizika, dėl ko galimi sunkūs sužalojimai.

Specialios įspėjamosios nuorodos atliekantiems šlifavimo darbams naudojant šlifavimo popierių

Naudokite tinkamo dydžio šlifavimo popieriaus lapelius ir vadovaukitės gamintojo nurodymais, kaip parinkti šlifavimo popieriaus lapelius. Šlifavimo popieriaus lapeliai, išsikišantys už šlifavimo disko, gali sužaloti, taip pat galimas šlifavimo popieriaus lapelių užsikabinimas, plyšimas arba galima atotrūkis.

Specialios saugos nuorodos dirbantiems su vieliniais šepčiais

Atkreipkite dėmesį į tai, kad iš vielinių šepčių, net ir naudojant juos įprastai, krenta vielos gabalėliai. Saugokite vielinius šepčius nuo per didelės apkrovos, t. y. jų per stipriai nespauskite. Skriejantys vielos gabalėliai gali lengvai prasiskverbti per plonus drabužius ir odą.

Jei rekomenduojama dirbti su apsauginiu gaubtu, saugokite, kad vielinis šepetys neliestų apsauginio gaubto. Apvalių (lėkštės tipo) ir cilindrinųjų šepčių skersmuo dėl spaudimo jėgos ir išcentrinųjų jėgų gali padidėti.

Kitos saugos nuorodos

Nenaudokite pažeisto elektrinio įrankio. Prieš kiekvieną elektrinio įrankio naudojimą patikrinkite, ar korpusas ir kitos sudedamosios dalys nėra pažeistos, pavyzdžiui, įtrūkusios ar sulūžusios.

Šlifudami ploną metalinį lakštą arba gerai vibruojančias struktūras su dideliu paviršiumi, imkitės tinkamų priemonių, pvz., naudokite sunkius, lanksčius garso izoliacijos kilimėlius. Priešingu atveju bendras skleidžiamas triukšmas gali būti daug didesnis už nurodytą elektrinio įrankio skleidžiamą triukšmą. Taip pat atsižvelkite į padidėjusį skleidžiamą triukšmą vertindami triukšmo poveikio riziką ir parinkdami tinkamas klausos apsaugos priemones.

Jei su šlifavimo įrankiu tiekiami elastiniai įdėklai, dirbdami juos naudokite pagal gamintojo instrukciją.

Įsitinkinkite, kad darbo įrankiai pritvirtinti pagal gamintojo reikalavimus. Pritvirtinti darbo įrankiai turi laisvai sukstis. Netinkamai pritvirtinti darbo įrankiai dirbant gali atsilaisvinti ir išlėkti.

Su šlifavimo įrankiais elkitės atsargiai ir sandėliuokite juos laikydamiesi gamintojo nurodymų. Pažeisti šlifavimo įrankiai gali įtrūkti ir dirbant sulūžti.

Naudokite tik segmentuotus deimantinius diskus su neigiamu pjovimo kampu.

Jei naudojate darbo įrankį su srieginiu įdėklu, patikrinkite, ar sriegis darbo įrankyje pakankamai ilgas, kad būtų galima įstatyti elektrinio įrankio sukį. Sriegis darbo įrankyje turi tikti ant suklio esančiam sriegiui. Netinkamai sumontuoti darbo įrankiai darbo metu gali iškristi ir sužaloti.

Atsižvelkite į riziką dėl netinkamų apsauginių gaubtų naudojimo.

- Naudojant A tipo apsauginį gaubtą šoniniam šlifavimui, apsauginis gaubtas ir ruošinys gali kliudyti vienas kitam, dėl to bus nepakankama kontrolė.
- Naudojant B tipo apsauginį gaubtą pjovimui standžiais abrazyviniais diskais, kyla padidinta rizika, kad šlifavimo disko lūžimo atveju jį paveiks išmetamos kibirkštys ir šlifavimo dalelės, taip pat šlifavimo disko skeveldros.
- Naudojant A arba B tipo apsauginį gaubtą betono ir mūro pjovimui abrazyviniais diskais arba šoniniam šlifavimui kyla padidinta rizika dėl dulkių poveikio ir kontrolės praradimo su atitrūkimu kaip pasekme.
- Naudojant A arba B tipo apsauginį gaubtą su diskiniu šepetėliu, kuris yra storesnis nei nustatyta, vielos gali siekti apsauginį gaubtą ir dėl to gali lūžti vielos.

Naudojant kombinuotus šlifavimo ir pjovimo-šlifavimo diskus, reikia naudoti pjovimui skirtą apsauginį gaubtą (A tipo).

Nenukreipkite elektrinio įrankio į save, kitus asmenis, gyvūnus. Aštrūs ir įkaitę darbo įrankiai kelia sužalojimo pavojų.

Atkreipkite dėmesį į paslėptus elektros laidus, dujų vamzdžius ir vandentiekio vamzdžius. Prieš pradėdami dirbti, darbo sritį patikrinkite, pvz., metalo ieškikliu.

Naudokite stacionarų nusiurbimo įrenginį ir dažnai prapūskite ventiliacines angas. Esant ekstremalioms eksploataavimo sąlygoms, apdorojant metalus elektrinio įrankio viduje gali susikaupti laidžių dulkių. Gali būti pažeidžiama elektrinio įrankio apsauginė izoliacija.

Draudžiama prie elektrinio įrankio prisukti ar prikiedyti lenteles ar ženklus. Pažeista izoliacija neapsaugo nuo elektros smūgio.

Visada dirbkite su papildoma rankena. Papildoma rankena užtikrina saugų elektrinio įrankio valdymą.

Niekada iš arti nežiūrėkite į elektrinio įrankio lempos šviesą. Lempos šviesos niekada nenukreipkite į kitų netoli esančių žmonių akis. Apšvietimo priemonės sukurta spinduliuotė gali būti kenksminga akims.

Po darbo su medžiagomis, kurių sudėtyje yra gipso: Elektrinio įrankio ventiliacines ir jungiamojo elemento angas prapūskite sausu suslėgtu oru, kuriame nėra alyvos. Priešingu atveju elektrinio įrankio korpuso viduje ir ant jungiamojo elemento gali susikaupti dulkių su gipsu, ir jos dėl santykio su oro drėgme gali sukietėti. Dėl to gali sutrikti jungiamasis mechanizmas.

Akumuliatoriaus (akumuliatorių bloko) naudojimas.

Šios saugos nuorodos taikomos tik 18 V FEIN ličio jonų AMPShare akumuliatoriams!

Akumuliatorių naudokite tik AMPShare partnerių gaminiuose. AMPShare paženklinėti 18 V akumuliatoriai yra visiškai suderinami su šiais gaminiais:

- visais FEIN 18 V AMPShare sistemos gaminiais;
- visais 18 V AMPShare partnerių gaminiais.

Dirbant su netinkamais, pažeistais, remontuotais, perdarytais, falsifikuotais ar kitų gamintojų akumuliatoriais arba tokiais akumuliatorius kraunant, iškyla gaisro ir (arba) sprogimo pavojus.

Laikykitės rekomendacijų dėl akumuliatoriaus, pateiktų gaminio naudojimo instrukcijoje. Tik taip galima saugiai naudoti akumuliatorių ir gaminį bei apsaugoti akumuliatorių nuo pavojingos perkrovos.

Akumuliatorių įkraukite tik su krovikliais, kuriuos rekomenduoja FEIN arba vienas iš AMPShare partnerių. Jei kroviklis, skirtas tam tikros rūšies akumuliatoriams krauti, naudojant su kitokiais akumuliatoriais, iškyla gaisro pavojus.

akumuliatorius pateikiamas ne visai įkrautas. Kad akumuliatorius veiktų visa galia, prieš pirmąjį naudojimą akumuliatorių kroviklyje visiškai įkraukite.

Nenaudojamus akumuliatorius laikykite vaikams neprieinamoje vietoje.

Akumuliatorius išardyti, atidaryti ar pjaustyti draudžiama. Saugokite akumuliatorius nuo mechaninių smūgių. Pažeidus akumuliatorių ar netinkamai jį naudojant, gali susidaryti kenksmingi garai ir ištekėti skystis. Garai gali sudirginti kvėpavimo takus. Akumuliatoriaus skystis gali sudirginti ir nudeginti odą.

Jei ant odos patektų akumuliatoriaus skystis, tuoj pat nuplaukite dideliu kiekiu vandens. Jei akumuliatorių skystis patektų į akį, plaukite akis švariu vandeniu ir nedelsdami kreipkitės į gydytoją!

Jei akumulatoriaus skysčio patektų ant gretimų daiktų, patrinkite atitinkamas dalis. Saugokitės, kad nepatektų ant odos – mūvėkite apsaugines pirštines. Nuvalykite dalis su sausais popieriniais rankšluostiais arba, jei reikia, pakeiskite dalis. Išsiveržiantys garai gali sudirginti kvėpavimo takus. Akumulatoriaus skystis gali sudirginti ir nudeginti odą.

Nesujungkite akumulatoriaus trumpuoju jungimu. Nelaikykite sąvaržėlių, monetų, raktų, vinių, varžtų ar kitokių metalinių daiktų arti ištraukto iš prietaiso akumulatoriaus kontaktų. Trumpai sujungus akumulatoriaus kontaktus galima nusidegini ar sukelti gaisrą.

Aštrūs daiktai, pvz., viny ar atsuktuvai, arba išorinė jėga gali pažeisti akumuliatorių. Dėl to gali įvykti vidinis trumpasis jungimas ir akumulatoriaus gali sudegti, pradėti rūkti, sprogti ar perkaisti.

Niekada neatlikite pažeistų akumuliatorių techninės priežiūros darbų. Visus akumulatoriaus techninės priežiūros darbus turi atlikti gamintojas arba įgaliotosios remonto dirbtuvės.



Saugokitė akumuliatorių nuo karščio, pvz., taip pat ir nuo ilgalaikio saulės spindulių poveikio, ugnies, purvo, vandens ir drėgmės. Kyla sproginimo ir trumpojo sujungimo pavojus.



Akumuliatorių laikykite ir naudokite tik, kai aplinkos temperatūra yra tarp $-20\text{ }^{\circ}\text{C}$ ir $+50\text{ }^{\circ}\text{C}$. Nepalikite akumulatoriaus, pvz., vasarą, automobilyje. Kai temperatūra $< 0\text{ }^{\circ}\text{C}$, priklausomai nuo įrenginio gali būti ribotas našumas.

Įkraukite akumuliatorių tik aplinkos temperatūrai esant tarp $0\text{ }^{\circ}\text{C}$ ir $+35\text{ }^{\circ}\text{C}$. Akumuliatorių su USB jungtimi įkraukite ja tik, kai aplinkos temperatūra yra tarp $+10\text{ }^{\circ}\text{C}$ ir $+35\text{ }^{\circ}\text{C}$. Jeigu įkraunant temperatūra yra už leidžiamo diapazono ribų, gali sugesti akumuliatorius ir kilti gaisras.

Atsargiai elkitės su išseiktomis akumulatoriais. Akumulatoriai yra pavojaus šaltinis, nes jie gali būti labai aukštos trumpojo jungimo srovės priežastis. Net kai ličio jonų akumulatoriai atrodo išseiktai, jie niekada neišeikvojami visiškai.

Nepanardinkite akumulatoriaus į skysčius, pvz., (sūrų) vandenį ar gėrimus. Dėl sąlyčio su skysčiais akumulatoriaus gali sugesti. Dėl to gali susidaryti karštis, dūmai, akumuliatorius gali užsidegti ir sprogti. Nebenaudokite akumulatoriaus ir kreipkitės į FEIN įgaliotas remonto dirbtuves.

Nenaudokite pažeisto akumulatoriaus. Akumulatoriaus naudojimą reikia iš karto nutraukti, kai pastebimos nebūdingos savybės, pvz., kvapo susidarymas, karštis, spalvos pasikeitimas arba deformacija. Tęsiant naudojimą, akumulatoriaus gali įkaisti, išskirti dūmus, užsidegti arba sprogti.

Akumulatoriaus neatidarykite, nesuapsauskite, neperkaitinkite ir nesudeginkite. Nesilaikant šio nurodymo, kyla nudegimo ir gaisro pavojus. Vykdykite gamintojo instrukcijas.

Deگانčių ličio jonų akumuliatorių gesinkite vandeniu, smėliu arba priešgaisrine antklode.

Venkite fizinių smūgių / poveikių. Smūgiai ir daiktų pateikimas gali pažeisti akumuliatorius. Dėl to gali susidaryti nesandarumai, karštis, dūmai, akumuliatorius gali užsidegti ir sprogti.

Niekada nepalikite krautis akumuliatorių neprižiūrimą per naktį. Nesilaikant nurodymo, tam tikromis aplinkybėmis kyla gaisro ir sproginimo pavojus.

Akumuliatorių iš originalios pakuotės išimkite tik tada, kai ji reikia naudoti.

Akumuliatorių išimkite tik tada, kai elektrinis įrankis išjungtas.

Prieš pradėdami elektrinio įrankio priežiūros ar remonto darbus, išimkite iš jo akumuliatorių. Netikėtai įsijungus elektriniam įrankiui, iškyla sužalojimų pavojus.

Saugokitė akumuliatorių nuo drėgmės ir vandens. Užterštas akumulatoriaus ir elektrinio įrankio jungtis nuvalykite sausa ir švaria šluoste.

Prieš transportuodami ir sandėliuodami elektrinį įrankį, išimkite akumuliatorių.

Laikykites FEIN arba AMPShare partnerių kroviklių naudojimo instrukcijose pateiktą saugos nuorodą.

Vibracijos ir triukšmo emisijos vertės

Šioje instrukcijoje pateiktos vibracijos ir triukšmo emisijos vertės buvo išmatuotos pagal EN 62841 standartizuotą matavimo metodą ir lyginant tarpusavyje elektrinius įrankius jas galima naudoti. Jos skirtos vibracijos ir triukšmo emisijos poveikiui preliminariai įvertinti.

▲ Nurodytos vibracijos ir triukšmo emisijos vertės atitinka pagrindinius elektrinio įrankio naudojimo atvejus.

Tačiau jeigu elektrinis įrankis naudojamas kitokiai paskirčiai, su kitokiais darbo įrankiais arba jeigu jis nepakankamai techniškai prižiūrimas, bendros vibracijos vertės ir triukšmo emisijos vertės gali kisti. Tai įvertinus, vibracijos ir triukšmo emisijos poveikis per visą darbo laiką galimai žymiai padidės.

Norint tiksliai įvertinti vibracijos ir triukšmo emisijos poveikį, reikia atsižvelgti ir į laiką, per kurį prietaisas buvo išjungtas arba, nors ir veikė, bet nebuvo naudojamas. Tai įvertinus, vibracijos ir triukšmo emisijos poveikis per visą darbo laiką galimai žymiai sumažės.

▲ Operatoriui nuo vibracijos ir triukšmo emisijos poveikio apsaugoti paskirkite papildomas apsaugos priemones, pvz.: elektrinių ir darbo įrankių techninę priežiūrą, rankų šildymą, darbo eigos organizavimą.

Kaip elgtis su kenksmingomis dulkėmis

Šiuo įrankiu apdorojant medžiagas susidaro dulkės. Pavojingos gali būti dulkės, pvz., asbesto ir medžiagų, kurių sudėtyje yra asbesto, dažų, kurių sudėtyje yra švino, metalų, kai kurių rūšių medienos, mineralų, medžiagų, kurių sudėtyje yra uolienuų, silikato dalelių, dažų tirpiklių, medienos apsaugos priemonių, neapaugančių dažų. Įkvėpus tokių dulkių ir nuo sąlyčio su tokiomis dulkėmis gali kilti alerginės reakcijos, kvėpavimo takų ligos, vėžiniai susirgimai ir vaisingumo sutrikimai. Rizika, kylanti įkvėpus dulkių, priklauso nuo dulkių koncentracijos darbo vietoje. Naudokite

esamoje situacijoje tinkamą įrangą susidarančioms dulklėms nusiurbti bei asmenines apsaugos priemones ir pasirūpinkite geru vėdinimu darbo vietoje. Medžiagas, kurių sudėtyje yra asbesto, apdoroti patikėkite specialistams.

Medienos ir lengvųjų metalų dulklės, karšti šlifavimo dulkių ir cheminių medžiagų mišiniai, esant nepalankioms sąlygoms, gali savaime užsidegti ar sukelti sproginimą. Saugokite, kad kibirkščių srautas nebūtų nukreiptas į dulkių surinkimo dėžutę, kad elektrinis įrankis ir šlifuojamas ruošinys neįkaistų; laiku ištuštinkite dulkių surinkimo dėžutę, laikykitės ruošinio gamintojo pateiktų apdorojimo nuorodų bei jūsų šalyje galiojančių atitinkamų medžiagų apdorojimo taisyklių.

Valdymo nuorodos.

Apsauga nuo savaiminio išjungimo neleidžia kampinio šlifavimo mašinai vėl įsijungti, jei dirbant, pvz., keičiant akumuliatorių, buvo nutrauktas srovės tiekimas. Tokiu atveju elektrinį įrankį išjunkite, atitraukite nuo ruošinio ir patikrinkite darbo įrankį. Po to elektrinį įrankį vėl įjunkite.

Fiksuojamąjį mygtuką spauskite tik neveikiant varikliui (žr. 8 psl.).

Kad elektrinis įrankis veiktų optimalia galia, naudokite jį tik su FEIN ProCORE akumuliatoriais arba AMPShare partnerių ProCORE akumuliatoriais. Naudojant kitokius akumuliatorius, gali būti ribojamos funkcijos.



Kitos naudojimo nuorodos.

Apsauga nuo savaiminio išjungimo neleidžia elektriniam įrankiui savaime vėl įsijungti, jei, esant įjungtam jungikliui, įstatomas akumuliatorius. Jei elektrinis įrankis išsijungia nesuaktyvinus jungiklio, išjunkite elektrinio įrankio jungiklį, išimkite akumuliatorių ir vėl jį įdėkite.

Kaip elgtis su akumuliatoriumi.

Akumuliatorių įkraukite tik temperatūros ribose nuo 0 °C ... +35 °C (32 °F ... 95 °F). Akumuliatoriaus temperatūra įkrovimo operacijos pradžioje turi būti įkrovimo temperatūros ribose.

Akumuliatoriaus įkrovos indikatorius (žr. 13 psl.).

Akumuliatoriaus įkrova gali būti rodoma žaliais šviesiodiodžiais akumuliatoriaus įkrovos indikatoriais. Paspauskite akumuliatoriaus įkrovos mygtuką  arba  akumuliatoriaus įkrovai parodyti.

Jei paspaudus akumuliatoriaus įkrovos mygtuką nešviečia nė vienas šviesiodiodis indikatorius, vadinasi akumuliatorius yra pažeistas ir jį reikia pakeisti.

Transportavimas

Ličio jonų akumuliatorių gabenimui taikomos pavojingų krovinių gabenimą reglamentuojančių įstatymų nuostatos. Naudotojas akumuliatorius gali be papildomų reikalavimų neribojamai gabenti kelių transportu.

Jei siunčiant pasitelkiami tretieji asmenys (pvz., oro transportas, ekspedijavimo įmonė), būtina atsižvelgti į pakuotėi ir ženkliniui taikomas ypatingus reikalavimus. Būtina, kad rengiant siuntą dalyvautų pavojingų krovinių gabenimo specialistas.

Siųskite tik tokius akumuliatorius, kurių nepažeistas korpusas. Apkljuokite kontaktus ir supakuokite akumuliatorių taip, kad jis pakuotėje nejudėtų. Taip pat laikykitės ir esamų papildomų nacionalinių taisyklių.

Techninė priežiūra ir remonto dirbtuvės.



Esant ekstremalioms eksploataavimo sąlygoms, apdorojant metalus elektrinio įrankio viduje gali susikaupti laidžių dulkių.

Elektrinio įrankio vidų per ventiliacines angas dažnai prapūskite sausu suslėgtu oru, kuriame nėra alyvos. Apdorojant medžiagas, kurių sudėtyje yra gipso, elektrinio įrankio viduje ir ant jungiamojo elemento gali susikaupti dulkių, ir jos gali dėl santykio su oro drėgme sukietėti. Dėl to gali sutrikti jungiamasis mechanizmas. Elektrinio įrankio vidų per ventiliacines angas ir jungiamąjį elementą dažnai prapūskite sausu suslėgtu oru, kuriame nėra alyvos.

Gaminiai kurie lietsi su asbestu, draudžiama perduoti remontui. Asbestu užterštus gaminius šalinkite pagal jūsų šalyje asbesto turinčių atliekų tvarkymą reglamentuojančius teisės aktus.

Jei reikia remontuoti FEIN elektrinius įrankius ir papildomą įrangą, prašome kreiptis į FEIN klientų aptarnavimo skyrių. Adresą rasite internete www.fein.com.

Atnaujinkite pasenusius ir nusitrynusius lipdukus ir įspėjamąsias nuorodas.

Šio elektrinio įrankio akumuliatorių dalių naujausią sąrašą rasite internete www.fein.com.

Šias dalis, jei reikia, galite pakeisti patys:

Darbo įrankius, papildomą rankeną, prispaudžiamąsias junges, apsauginį gaubtą

Techninė priežiūra ir valymas

Akumuliatoriaus ventiliacines angas ir jungtis valykite minkštu, švairiu ir sausu teptuku.

– Akumuliatoriui valyti nenaudokite cheminių medžiagų.

Įstatyminė garantija ir savanoriška gamintojo garantija.

Gaminiai įstatyminė garantija suteikiama pagal šalyje, kurioje buvo pateiktas rinkai, galiojančius įstatyminius aktus. Be to, FEIN suteikia garantiją pagal FEIN gamintojo garantinį raštą.

Jūsų elektrinio įrankio tiekiamame komplekte gali būti tik dalis šioje naudojimo instrukcijoje aprašytos ar pavaizduotos papildomos įrangos.

Atitikties deklaracija.

CE deklaracija galioja tik Europos Sąjungos ir ELPA (Europos laisvosios prekybos asociacijos) šalyse ir tik ES arba ELPA rinkai skirtiems gaminiams. Pateikus gaminį į ES rinką, UKCA ženklas netenka galios.

UKCA deklaracija galioja tik Jungtinės Karalystės (Anglijos, Velso ir Škotijos) rinkai ir tik Jungtinės Karalystės rinkai skirtiems produktams. Pateikus gaminį į JK rinką, CE ženklas netenka galios.

Aplinkosauga, šalinimas.



Nemeskite akumuliatorių į buitinių atliekų konteinerius!

Pakuotės, nebetinkami naudoti elektriniai įrankiai ir papildoma įranga turi būti perdirbami aplinkai nekenksmingu būdu.

Utilizuoti atiduokite tik išsikrovusius akumulatorius.

Jei akumulatoriai nėra visiškai išsikrovę, kad apsaugotumėte nuo trumpojo jungimo, kištukines jungtis izoliuokite lipniaja juosta.

Ne ES šalims:

Pagal Europos direktyvą 2006/66/EB sugedę ir išseikvoti akumulatoriai turi būti surenkami atskirai ir perdirbami aplinkai nekenksmingu būdu.

Papildomos įrangos pasirinkimas

(žr. psl. 16/17).























Naudokite tik originalią FEIN papildomą įrangą.













Papildoma įranga turi būti skirta naudojamo elektrinio įrankio tipui.

- A-1** Apsauginis gaubtas, skirtas pjauti, A tipo
- B-1** Apsauginis gaubtas, skirtas šlifuoti, B tipo
- B-3** Apsauginis dangtis, skirtas pjauti
- 1-1** Rupiojo šlifavimo diskas, 27 tipo
- 2-1** Pjovimo diskas
(naudoti tik su primontuotu apsauginiu dangčiu)
- 3-1** Vėduoklinis šlifavimo diskas
- 3-2** Guminis diskas fibriniams šlifavimo popieriaus lapeliams, fibriniai šlifavimo popieriaus lapeliai (tvirtinti tik su kartu pateikta guminio disko tvirtinimo priemone)
- 3-3** Šlifavimo diskas su kibiaja jungtimi, kibieji šlifavimo popieriaus lapeliai, kibusis karšinio disko šlifavimui, kempinėlės
(naudokite tinkamą veržliaraktį)
- 4-1** Vielinis kūginis šepetys
- 4-2** Cilindrinis šepetys, plokšteliniai cilindriniai šlifavimo antgaliai
(naudokite tinkamą veržliaraktį)
- 5-1** Deimantinė skylių freza
(naudokite tinkamą veržliaraktį)







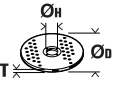

Originālās lietošanas pamācības tulkojums.

Lietotie simboli, saīsinājumi un jēdzieni.

Simbols, apzīmējums	Izskaidrojums
	Vispārēja aizlieguma zīme. Šāda darbība ir aizliegta.
	Nepieskarieties elektroinstrumenta rotējošajām daļām.
	Ievērojiet blakusesošajā tekstā vai grafiskajā attēlā sniegtos norādījumus!
	Noteikti izlasiet izstrādājumam pievienotos dokumentus, tai skaitā lietošanas pamācību un vispārējos drošības noteikumus.
	AMPShare ir kopīga akumulatoru sistēma, ar kuru varat lietot daudzu profesionālu zīmolu instrumentus, izmantojot tikai vienu akumulatoru.
	Pirms šīs darba operācijas izņemiet akumulatoru no elektroinstrumenta. Pretējā gadījumā elektroinstrumenti var pēkšņi sākt darboties, radot savainojumus.
	Darba laikā izmantojiet ierīces acu aizsardzībai.
	Darba laikā izmantojiet ierīces ausu aizsardzībai.
	Darba laikā izmantojiet roku aizsargu.
	Vienmēr izmantojiet elektrisko darbarīku ar abām rokām.
	Atdalošajos lietojumos ar aizsargvākiem slīpēšanas darbu veikšanai, B tips ir aizliegts.
	Nemēģiniet uzlādēt bojātus akumulatorus.
	Aizsargājiet akumulatoru no karstuma, piemēram, no pastāvīgas saules gaismas, uguns, netīrumiem, ūdens un mitruma.
	Virsmas, kurām var pieskarties ar roku, ir visai karstas un tāpēc bīstamas.
	Noturvirisma
	Ieslēgt
	Izslēgt
	Fiksēts
	Nav fiksēts
	Papildu informācija.
	Uzmanību! Neskatieties degošā lampā!
	Šis apzīmējums norāda uz elektroinstrumenta atbilstību Eiropas Kopienas direktīvām.

Simbols, apzīmējums	Izskaidrojums
	Apstiprina elektroinstrumenta atbilstību Lielbritānijas (Anglija, Velsa, Skotija) direktīvām.
	Šis simbols liecina, ka izstrādājums ir sertificēts ASV un Kanādā.
	Apliecina elektroinstrumenta atbilstību Muitas Savienības (Baltkrievija, Krievija, Kirgizstāna, Kazahstāna un Armēnija) nacionālajiem tehniskajiem noteikumiem.
	Attiecas tikai uz Ķīnu: vides aizsardzības ilgums izstrādājuma normālas lietošanas gadījumā ir 10 gadi.
 BRĪDINĀJUMS	Šis norādījums ir saistīts ar iespējamu bīstamu situāciju, kas var izraisīt smagu savainojumu vai pat nāvi.
	Reciklēšanas zīme: šādi tiek apzīmēti atkārtoti pārstrādājami materiāli
	Nolietotie elektroinstrumenti, kā arī citi elektrotehniskie un elektriskie izstrādājumi jāsavāc atsevišķi un jānogādā otrreizējai pārstrādei apkārtējai videi nekaitīgā veidā.
	Apzīmē otrreiz pārstrādājamus iepakojumus un produktus, kuri ir jāsavāc un jālikvidē atsevišķi.
	Akumulatora tips
	Uzlādes ierīces tips
	Neliels griešanās ātrums
	Liels griešanās ātrums
(**)	Var saturēt ciparus vai burtus
(Ax - Zx)	Marķēšana iekšējām vajadzībām

Apzīmējums	Starptautiskā mērvienība	Izskaidrojums
n_0	/min, min^{-1} , rpm, r/min	Izmērītais griešanās ātrums brīvgaitā
n	/min, min^{-1} , rpm, r/min	Griešanās ātruma diapazons
P_1	W	Patērējamā jauda
P_2	W	Piegādātā jauda
U	V	Izmērītais spriegums
f	Hz	Frekvence
$M_{..}$	mm	Izmērs metriskai vītnei
T_{CHARGE}	°C	Pieļaujamā vides temperatūra uzlādes laikā
\emptyset	mm	Apaļās daļas diametrs
	mm	\emptyset_D = maks. slīpēšanas/griešanas diska diametrs \emptyset_H = stiprinājuma atvērums diametrs T_{A-1} = ievietojamā instrumenta aizsargvāka biezums A-1 T_{B-1} = ievietojamā instrumenta aizsargvāka biezums B-1 T_{B-3} = ievietojamā instrumenta aizsargpārsega biezums B-3

Apzīmējums	Starptautiskā mērvienība	Izskaidrojums
	mm	\varnothing_D = maks. slīpēšanas pamatnes diametrs
	mm	M = vītne piespiedējuzgriežņa uzskrūvēšanai l = darbvārpstas garums
	mm	\varnothing_D = tērauda stieplu konusveida sukas maksimālais diametrs M = vītne stiprinājuma atlokam / darbarīka ieliktnim
	mm	\varnothing_D = maks. sukas diametrs M = vītne stiprinājuma atlokam / darbarīka ieliktnim T = maks. stieplu garums
	mm	\varnothing_D = dimanta caurumgrieža maksimālais diametrs M = vītne stiprinājuma atlokam / darbarīka ieliktnim
	kg	Svars atbilstoši EPTA-Procedure 01
	kg	Elektroinstrumenta svars bez akumulatora un iestiprināmā darbinstrumenta
	kg	Akumulatora svars
L_{pA}	dB(A)	Trokšņa spiediena līmenis
L_{wA}	dB(A)	Trokšņa jaudas līmenis
L_{pCpeak}	dB	Trokšņa spiediena piķa vērtību līmenis
$K_{...}$		Izkliede
a	m/s^2	Vibrācijas paātrinājuma vērtība atbilstoši standartam EN 62841 (vektoru summa trim virzieniem)
$a_{h,AG}$	m/s^2	Vibrācijas paātrinājuma vidējā vērtība, veicot leņķa slīpēšanu
$a_{h,DS}$	m/s^2	Vibrācijas paātrinājuma vidējā vērtība, veicot slīpēšanu ar slīplokni
	m, s, kg, A, mm, V, W, Hz, N, °C, dB, min, m/s^2	Pamata un atvasinātās mērvienības atbilst starptautiskajai mērvienību sistēmai SI .

Jūsu drošībai.

BRĪDINĀJUMS Uzmanīgi izlasiet visus drošības noteikumus un norādījumus.

Drošības noteikumu un norādījumu neievērošana var radīt priekšnoteikumus elektriskajam triecienam, izraisīt aizdegšanos un/vai būt par cēloni smagam savainojumam.

Uzglabājiet drošības noteikumus un norādījumus turpmākai izmantošanai.



Nelietojiet šo elektroinstrumentu, pirms uzmanīgi un ar pilnīgu izpratni nav izlasīta šī lietošanas pamācība, kā arī tai pievienotie „Vispārējie drošības noteikumi“ (izdevuma numurs 3 41 30 465 06 0). Uzglabājiet minētos pavaddokumentus turpmākai izmantošanai un elektroinstrumenta tālāknodošanas vai pārdošanas gadījumā nododiet tos jaunajam īpašniekam. Ievērojiet arī spēkā esošos nacionālos darba aizsardzības likumdošanas aktus.

Elektroinstrumenta pielietojums:

Ar roku vadāma akumulatora leņķa slīpmašīna, kas paredzēta metāla un akmens slīpēšanai, griešanai un apstrādei ar suku bez ūdens pievadīšanas, izmantojot darbinstrumentus un piederumus, kuru lietošanu ir atļāvusi firma FEIN, un strādājot no nelabvēlīgiem laika apstākļiem pasargātās vietās.

Nelabvēlīgos darba apstākļos var parādīties instrumenta darbības traucējumi, kas var izpausties kā īslaicīga kļūme, funkciju ierobežojumi vai darbības traucējumi izvēlētajā lietošanas režīmā un kuru novēršanai ir nepieciešama lietotāja iejaukšanās.

Elektriskais darbarīks nav paredzēts plastmasas apstrādei vai pulēšanai. Lietotājs ir pilnībā atbildīgs par bojājumiem, kas radušies neatbilstošas lietošanas rezultātā.

Jāievēro vispārārtītie negadījumu novēršanas nosacījumi un pievienotās drošības instrukcijas.

Kopēji drošības norādījumi attiecībā uz slīpēšanu, slīpēšanu ar smilšpapīru, darbu ar stieplu sukām vai griešanu ar slīpripu

Šo elektroinstrumentu paredzēts izmantot kā slīpmašīnu, slīpmašīnu, izmantojot smilšpapīru, stieplu suku, caurumgriezī vai griežējstīpmašīnu. Izlasiet visus drošības norādījumus, instrukcijas, attēlus un datus, kurus esat saņēmis kopā ar šo ierīci. Neievērojot tālāk sniegtos norādījumus, pastāv risks gūt strāvas triecienu, var veidoties ugunsbīstamība un/vai tikt gūtas smagas traumas.

Šis elektroinstruments nav paredzēts pulēšanai.

Elektroinstrumenta izmantošana uzdevumiem, kuriem tas nav paredzēts, var radīt bīstamu situāciju un kļūt par cēloni savainojumiem.

Neizmantojiet elektroinstrumentu darbu veikšanai, kuriem instrumenta konstrukcija nav tiešā veidā piemērota un kuru izpildei ražotājs šo instrumentu nav paredzējis. Šāda instrumenta modificēšana var izraisīt kontroles zaudēšanu pār to un nodarīt nopietnus miesas bojājumus.

Neizmantojiet ievietojamos darbarīkus, kurus ražotājs nav īpaši paredzējis un noteicis šim elektroinstrumentam. Iespēja pievienot jūsu elektroinstrumentam kādu piederumu vēl negarantē tā drošu lietošanu.

Ievietojamā darbarīka pieļaujamajam apgriezīenu skaitam jābūt vismaz tikpat lielam, kāds ir uz elektroinstrumenta norādītais maksimālais apgriezīenu skaits. Ievietojamais darbarīks, kas griežas ātrāk nekā pieļaujamais apgriezīenu skaits, var salūzt un tikt izsviests gaisā.

Darbinstrumentu ārējam diametram un biežumam jāatbilst elektroinstrumenta konstrukcijai un izmēriem. Ja darbinstrumenta izmēri ir izvēlēti nepareizi, tas pilnībā nenovietojas zem aizsargpārsega un darba laikā apgrūtina instrumenta vadību.

Ievietojamā darbarīka piestiprināšanas izmēriem jāatbilst elektroinstrumenta stiprināšanas līdzekļu izmēriem. Ievietojamie darbarīki, kurus nav iespējams precīzi nostiprināt ierīcē, griežas nevienmērīgi, ļoti spēcīgi vibrē un var izraisīt kontroles zaudēšanu pār ierīci.

Nelietojiet bojātus ievietojamos darbarīkus. Pirms katras ievietojamo darbarīku, piemēram, slīpripu, izmantošanas pārbaudiet, vai tajos nav radušās atskarpes un plaisas, stipēšanas diskus pārbaudiet attiecībā uz plaisām, nodilumu vai stipru nolietojumu, bet stieplu sukas – vai tajās nav vaļīgu vai salīzušu stieplu. Ja elektroinstruments vai ievietojamais darbarīks ir nokritis zemē, pārbaudiet, vai tas nav bojāts, vai arī izmantojiet ievietojamo darbarīku, kas nav bojāts. Kad esat ievietojamo darbarīku pārbaudījis un ievietojis ierīcē, nostājieties pats un lūdziet tuvumā esošās personas nostāties ārpus ievietojamā darbarīka rotācijas plaknes un ļaujiet ierīcei vienu minūti darboties ar maksimālo apgriezīenu skaitu. Parasti bojāti ievietojamie darbarīki salūzt šajā pārbaudes laikā.

Lietojiet individuālos aizsardzības līdzekļus. Atkarībā no ierīces pielietojuma uzlieciet pilno sejsargu, acu aizsarglīdzekli vai aizsargbrilles. Ja nepieciešams, lietojiet putekļu masku, dzirdes aizsargus, aizsargcimdus vai speciālo priekšautu, kas jūs aizsargā no sīkām slīpēšanas laikā rodošām daļiņām, kā arī materiāla daļiņām. Acis jāaizsargā no gaisā izsviestiem svešķermeņiem, kas rodas dažādu pielietojumu laikā. Putekļu vai elpceļu maskas mērķis ir filtrēt attiecīgā pielietojuma laikā rodošos putekļus. Ja ilgu laiku esat pakļauts trokšņa iedarbībai, jūs varat zaudēt dzirdi.

Sekoji, lai citas personas atrastos drošā attālumā no darba vietas. Ikvienam, kas atrodas darba vietas tuvumā, jālieto individuālie darba aizsardzības līdzekļi. Apstrādājamā priekšmeta atlūzas vai salīzuša darbinstrumenta daļas var lidot ar ievērojamu ātrumu un nodarīt kaitējumu cilvēku veselībai arī ievērojamā attālumā no darba vietas.

Veicot ar ierīci darbus, kuru laikā varat tīrīt slēptiem strāvas vadiem, turiet elektroinstrumentu tikai aiz izolētajām rokturu virsmām. Pieskaršanās spriegumaktīviem vadiem var pakļaut sprieguma iedarbībai arī ierīces metāla daļas, radot elektriskās strāvas trieciena risku.

Neovietojiet elektroinstrumentu, kamēr tajā iestiprinātais darbinstruments nav pilnīgi apstājies. Rotējošais darbinstruments var skart atbalsta virsmu, kā rezultātā elektroinstruments var kļūt nevadāms.

Nedarbiniet elektroinstrumentu laikā, kad tas tiek pārvietots. Lietotāja apģērbs vai mati var neaušī nonākt saskarē ar rotējošo darbinstrumentu un iekerties tajā, izraisot darbinstrumenta saskaršanos ar lietotāja ķermeni.

Regulāri tīriet elektroinstrumenta ventilācijas atveres. Dzinējvielas ventilējošā gaisa plūsma ievēl putekļus instrumenta korpusā, bet liela metāla putekļu daudzuma uzkrāšanās var būt par cēloni elektrotraumai.

Nelietojiet elektroinstrumentu degošu materiālu tuvumā. Dzirksteles var aizdedzināt šos materiālus.

Nelietojiet nomaināmos darbinstrumentus, kuriem jāpievada dzesējošais šķidrums. Ūdens vai citu šķidro dzesēšanas līdzekļu izmantošana var būt par cēloni elektriskajam triecienam.

Atsitiens un ar to saistītie norādījumi

Atsitiens ir pēkšņa ierīces reakcija, ko izraisa rotējošā ievietojamā darbarīka, piemēram, slīpriņas, slīpēšanas diska, stieplu sukas u.c. Nobloķēšanās vai nosprūšana. Nosprūšana vai nobloķēšanās rada strauju rotējošā ievietojamā darbarīka apstāšanos. Tā rezultātā rodas nekontrolēta elektroinstrumenta darbības paātrinājums bloķējuma vietā pretēji ievietojamā darbarīka rotācijas virzienam.

Ja, piemēram, slīpriņa nosprūst vai nobloķējas apstrādājamajā materiālā, slīpriņas mala, kas iegrimst apstrādājamajā materiālā, var iekļerties un tādējādi izlauzt slīpriņu vai izraisīt atsitienu. Tādā gadījumā slīpriņa pārvietojas ierīces lietotāja virzienā vai prom no tā atkarībā no ripas rotācijas virziena bloķējuma vietā. Šādā situācijā slīpriņas var arī pārlūzt.

Atsitiens ir elektroinstrumenta nepareizas lietošanas un/vai nepiemērotu darba apstākļu sekas. To iespējams novērst, veicot piemērotus piesardzības pasākumus, kas ir izklāstīti turpmākajā tekstā.

Stingri turiet elektroinstrumentu un ieņemiet tādu ķermeņa un roku stāvokli, kas vislabāk ļautu pretoties atsitienu spēkam. Vienmēr izmantojiet papildrokturi, kas ļauj optimāli kompensēt atsitienu vai reakcijas griezes momentu un saglabāt kontroli pār instrumentu. Veicot zināmus piesardzības pasākumus, lietotājs jebkurā situācijā spēj efektīvi pretoties atsitienu un reaktīvajam griezes momentam.

Netuviniet rokas rotējošam darbinstrumentam.

Atsitienu gadījumā darbinstruments var skart arī lietotāja roku.

Izvairieties atrasties vietā, kurp varētu pārvietoties elektroinstrumenta atsitienu brīdī. Atsitienu brīdī elektroinstrumenta pārvietojas virzienā, kas pretējs darbinstrumenta kustības virzienam iestrēguma vietā.

Strādājiet īpaši uzmanīgi pie stūriem, asām malām u.c. Nepieļaujiet ievietojamā darbarīka atsitienu pret apstrādājamo materiālu un iekļīšanās tajā. Rotējošam ievietojamajam darbarīkam, strādājot ar to pie stūriem, asām malām vai tam atlecot no materiāla, ir tendence iekļīties. Tas izraisa kontroles zaudēšanu pār ierīci vai atsitienu.

Neizmantojiet ķēdes zāģa plātni kokmateriālu griešanai, segmentētu dimanta griezējripi ar segmentu attālumu, kas pārsniedz 10 mm, un zāģa plātni ar zobiem. Šādi ievietojamie darbarīki bieži izraisa atsitienu un kontroles zaudēšanu pār ierīci.

Īpašie drošības noteikumi, veicot slīpēšanu un griešanu

Lietojiet vienīgi jūsu rīcībā esošajam elektroinstrumentam piemērotus slīpēšanas darbinstrumentus un šādiem darbinstrumentiem paredzētu aizsargpārsegu. Aizsargpārsegs var nepietiekami nosegt nepiemērotus slīpēšanas darbinstrumentus, līdz ar to neļaujot panākt vēlamo darba drošību.

Izliektie slīpēšanas diski jāiestiprina tā, lai to slīpējošā virsma neizvirzītos aiz aizsargpārsega malas. Nepareizi iestiprināts slīpēšanas disks, kas izvirzās aiz aizsargpārsega malas, nevar tikt pietiekami nosegt.

Drošības apsvērumu dēļ aizsargpārsegam jābūt stingri nostiprinātam uz elektroinstrumenta un noregulētam tā, lai lietotāja virzienā būtu vērsta pēc iespējas mazāka slīpēšanas darbinstrumenta nenosegtā daļa. Aizsargpārsegs palīdz pasargāt lietotāju no atlūzām un nejaušas saskaršanās ar slīpēšanas darbinstrumentu, kā arī no lidojošām dzirkstelēm, kas var aizdedzināt apģērbu.

Slīpēšanas darbinstrumentu drīkst izmantot vienīgi tādā veidā, kādam tas ir paredzēts. Piemēram, nekad neizmantojiet griešanas diska sānu virsmu slīpēšanai. Griešanas disks ir paredzēts materiālu apstrādei ar malas griezējšķautni. Stiprs spiediens sānu virzienā var salauzt šo darbinstrumentu.

Kopā ar izvēlēto slīpēšanas disku izmantojiet vienīgi neobjektu piespiedējuzgriezni ar piemērotu formu un izmēriem. Piemērota tipa piespiedējuzgrieznis darba laikā droši balsta slīpēšanas disku un samazina tā salūšanas iespēju. Kopā ar griešanas diskkiem izmantojamie piespiedējuzgriežņi var atšķirties no piespiedējuzgriežņiem, kas lietojami kopā ar citu veidu slīpēšanas diskkiem.

Neizmantojiet nolietotas slīpripas no lielāka izmēra elektroinstrumentiem. Lielāka izmēra elektroinstrumentiem piemērotas slīpripas konstrukcija neatbilst mazāku elektroinstrumentu maksimālajam apgriezīu skaitam.

Izmantojot ripas ar dubultu funkciju, vienmēr lietojiet paredzētajam pielietojumam atbilstošu aizsargpārsegu. Pareizā aizsargpārsega nelietošana var kļūt par nepietiekamas aizsardzības iemeslu, tādējādi radot smagu traumu gūšanas risku.

Citi īpašie drošības noteikumi, veicot griešanu

Neizdariet pārāk lielu spiedienu uz griešanas disku un nepieļaujiet tā iestrēgšanu. Neveidojiet pārāk dziļus griezumus. Pārslodot griešanas disku, tas biežāk iekeras vai iestrēgst griezumā, un līdz ar to pieaug arī atsitienu vai darbinstrumenta salūšanas iespēja.

Izvairieties atrasties rotējošā griešanas diska priekšā vai aiz tā. Ja darba laikā lietotājs pārvieto griešanas disku prom no sevis apstrādājamā priekšmeta virzienā, tad atsitienu gadījumā elektroinstrumenta ar rotējošu griešanas disku tiks sviests tieši lietotāja virzienā.

Pārtraucot darbu vai iestrēgstot griešanas diskam, izslēdziet elektroinstrumentu un turiet to nekustīgi, līdz griešanas disks pilnīgi apstājas. Nemēģiniet izvilkēt no griezuma vēl rotējošu griešanas disku, jo šāda darbība var būt par cēloni atsitienu. Noskaidrojiet un novērsiet diska iestrēgšanas cēloni.

Neieslēdziet elektroinstrumentu no jauna, ja tajā iestiprinātais darbinstruments atrodas griezuma vietā. Pēc ieslēgšanas nogaidiet, līdz darbinstruments sasniedz pilnu griešanās ātrumu, un tikai tad uzmanīgi turpiniet griešanu. Pretējā gadījumā griešanas disks var iekerties griezumā vai izlekt no tā, kā arī var notikt atsitiens.

Atbalstiet plāksnes vai liela izmēra apstrādājamās materiālus, lai novērstu atsitienu risku, ko rada iesprūduši griezējripi. Liela izmēra apstrādājamie materiāli sava svāra ietekmē var ieliekties. Apstrādājamo materiālu ir jāatbalsta abās plāksnes pusēs, proti, gan griezuma līnijas zonā, gan malas tuvumā.

Ievērojiet īpašu piesardzību, veidojot padziļinājumus sienās vai citos objektos, kas nav aplūkojami no abām pusēm. Iegremdējot griešanas disku materiālā, tas var skart gāzes vadu, ūdensvadu, elektropārvades līniju vai citu objektu, kas savukārt var izraisīt atsitienu un/vai būt par cēloni savainojumam.

Negrieziet materiālu liektā līnijā. Griezējripas pārslodze palielina tās noslodzi un tendenci uz savēršanos vai nobloķēšanos, tādējādi radot arī atsitienu vai slīpripas salūšanas risku, kas var izraisīt smagu traumas.

Īpašie drošības noteikumi, veicot slīpēšanu ar smilšpapīra loksni

Izmantojiet pareizā izmēra slīpripas un sekojiet ražotāja norādēm attiecībā uz slīpripu izvēli. Slīpripas, kuras sniedzas ārpus slīpēšanas diska, var izraisīt traumas, kā arī slīpripu iekļīšanās un salūšanu vai izraisīt atsienu.

Īpašie drošības noteikumi, veicot apstrādi ar stieplu suku

Sekojiet, lai darba laikā stieplu sukai neizkristu vai nenolūztu atsevišķas stieples. Nepārslogojiet sukas stieples, stipri spiežot uz to. Nolūzušās stieples lido ar lielu ātrumu un var ļoti viegli izkļūt caur plānu apģērbu vai matiem.

Izmantojot aizsargpārsegu, nepieļaujiet tā saskaršanos ar stieplu suku. Kausveida un diskeveida stieplu sukām spiediena un centrālās spēka iespaidā var palielināties diametrs.

Citi drošības noteikumi

Neizmantojiet bojātu elektroinstrumentu. Katru reizi pirms elektroinstrumenta lietošanas pārbaudiet korpusu un pārējos komponentus, vai tie nav bojāti (piemēram, attiecībā uz plaisām vai plisumiem).

Slīpjot plānas metāla plāksnes vai citus vibrējošas struktūras materiālus ar lielu virsmas laukumu, veiciet atbilstošus pasākumus, piemēram, izmantojiet smagus, elastīgus amortizējošus pakļājus. Pretējā gadījumā var rasties daudz lielāka kopējā trokšņu emisija, nekā norādīts pie elektroinstrumenta trokšņu emisijas datiem. Ņemiet vērā paaugstināto trokšņu emisiju arī attiecībā uz risku novērtējumu, kas saistīts ar trokšņa iedarbību, kā arī izvēloties piemērotus dzirdes aizsargus.

Izmantojiet elastīgās starpkārtas atbilstoši ražotāja norādījumiem, ja tās tiek piegādātas kopā ar slīpēšanas korpusu.

Pārlicinieties, ka darbinstruments tiek iestiprināts atbilstoši tā ražotājfirmas norādījumiem. Iestiprinātajam darbinstrumentam jābūt brīvi griezties. Nepareizi iestiprināts darbinstruments darba laikā var nokrist un tikt mests prom.

Uzmanīgi rīkojieties ar slīpēšanas darbinstrumentiem un uzglabājiet tos atbilstoši ražotājfirmas norādījumiem. Bojātajos slīpēšanas darbinstrumentos var veidoties plaisas, kā rezultātā tie darba laikā var salūzt.

Izmantojiet tikai segmentētas dimanta ripas ar negatīvu griešanas leņķi.

Lietojot darbinstrumentus ar vītņi, sekojiet, lai šī vītne būtu pietiekoši gara, lai nosegtu elektroinstrumenta darbvārpstu. Darbinstrumenta vītnei jāatbilst darbvārpstas vītnei. Nepareizi iestiprināts darbinstruments darba laikā var nokrist, radot savainojumus.

Ņemiet vērā riskus, ko rada nepareizu aizsargpārsegu izmantošana.

- Sānu slīpēšanai izmantojot A tipa aizsargpārsegu, aizsargpārsegs un apstrādājamais materiāls var viens otram traucēt, izraisot nepietiekamu kontroli pār ierīci.
- Izmantojot B tipa aizsargpārsegu slīpēšanai ar saistītām griezējripām, pastāv risks, ka jums var trāpīt griešanas laikā rodošās dzirksteles un slīpēšanas procesā rodošās daļiņas, kā arī slīpripas fragmenti, ja slīpripa salūzt.
- Izmantojot A tipa vai B tipa aizsargpārsegu slīpēšanai ar griezējripu vai malu slīpēšanu betonā vai mūrī, pastāv paaugstināts risks, ko rada putekļu iedarbība, kā arī kontroles zaudēšana pār ierīci, kurai seko atsiens.
- Izmantojot A tipa vai B tipa aizsargpārsegu ar diskeveida suku, kas ir biežāka par maksimāli pieļaujamo, stieples var trāpīt aizsargpārsegam, izraisot stieplu salūšanu.

Izmantojot kombinētās slīpripas un abrazīvā griezējripas, jāizmanto griešanai paredzētais aizsargpārsegs (A tips).

Nevērsiet elektroinstrumentu pret sevi, citām personām vai mājdzīvniekiem. Asie vai karstie darbinstrumenti var izraisīt savainojumus.

Ievērojiet piesardzību, strādājot vietās, kuru tuvumā var būt slēpti elektriskie vadi, kā arī gāzes vai ūdens cauruļvadi. Pirms darba pārbaudiet šādas vietas, izmantojot, piemēram, metālmeklētāju.

Lietojiet stacionāru uzsūkšanas ierīci un ar tās palīdzību pēc iespējas biežāk izpūti ventilācijas atveres. Izmantojot elektroinstrumentu ekstremālos apstākļos metāla apstrādei, tā korpusa iekšpusē var uzkrāties strāvu vadoši putekļi. Tas var nelabvēlīgi ietekmēt elektroinstrumenta aizsargzāļi.

Nav atļauts pie elektroinstrumenta pieskrūvēt vai piekniedēt marķējuma plāksnītes un apzīmējumus. Bojātā izolācija nenodrošina pietiekošu aizsardzību pret elektrisko triecienu.

Strādājot ar elektroinstrumentu, vienmēr nostipriniet uz tā papilddrokturi. Papilddrokturis ļauj ērti turēt un droši vadīt elektroinstrumentu.

Neskatieties elektroinstrumenta apgaismošanas lampas gaismā no neliela attāluma. Nevirziet apgaismošanas lampas gaismu acīs citām tuvumā esošajām personām. Apgaismošanas lampas radītais starojums var izradīties kaitīgs acīm.

Pēc ģipsi saturošu materiālu apstrādes: ar sausa, eļļu nesaturoša saspīstā gaisa plūsmu izīrieti elektroinstrumenta ventilācijas atvērumus un slēdža elementu. Pretējā gadījumā ģipsi saturošie putekļi var nosēties elektroinstrumenta korpusā un uz slēdža elementa un mitruma iespaidā sacietēt. Tas var nelabvēlīgi ietekmēt slēdža mehānisma darbību.

Akumulatoru (bloku) lietošana un pareiza apiešanās ar tiem.

Šie drošības norādījumi attiecas tikai uz 18 V FEIN litija jonu AMPShare akumulatoriem.

Izmantojiet akumulatoru tikai no AMPShare partneris. AMPShare marķētie 18 V akumulatori ir pilnībā saderīgi ar šādiem produktiem:

- visi FEIN-18 V-AMPShare-System produkti;
- visi 18 V produkti no AMPShare partneriem.

Strādājot un lādējot nepareizus, bojātus, labotus vai atjaunotus akumulatorus, atdarinājumus un trešo pušu izstrādājumus, pastāv ugunsgrēka un/vai sprādziena risks.

Ievērojiet izstrādājuma lietošanas instrukcijā sniegtos ieteikumus par akumulatoru. Tas ir vienīgais veids, kā akumulatoru un izstrādājumu var droši lietot, un akumulatori ir aizsargāti no bīstamas pārslodzes.

Uzlādējiet akumulatorus tikai ar FEIN vai kāda AMPShare partnera ieteiktiem lādētājiem. Lādētājs, kas piemērots noteikta tipa akumulatoram, var izraisīt aizdegšanās draudus, ja to izmanto kopā ar citiem akumulatoriem.

Akumulators tiek piegādāts daļēji uzlādēts. Lai nodrošinātu pilnu akumulatora veiktspēju, pirms pirmās lietošanas pilnībā uzlādējiet to lādētājā.

Glabājiet akumulatorus bērniem nepieejamā vietā.

Akumulatorus nedrīkst izjaukt, atvērt vai saspīst. Nepakļaujiet akumulatorus mehāniskiem triecieniem. Akumulatora bojājumi un nepareiza lietošana var izraisīt kaitīgu tvaiku un šķidrumu noplūdi. Tvaiki var kairināt elpceļus. Akumulatora šķidruma noplūde var izraisīt ādas kairinājumu vai apdegumus.

Ja āda saskaras ar akumulatora šķidrumu, nekavējoties noskalojiet to ar lielu daudzumu ūdens. Ja akumulatora šķidrums iekļūst acī, izskalojiet acis ar tīru ūdeni un nekavējoties meklējiet medicīnisko palīdzību!

Ja akumulatora šķidrums ir nokļuvis uz blakus esošiem priekšmetiem, pārbaudiet skartās vietas. Izvairieties no saskares ar ādu, valkājot aizsargcimdus. Notīriet daļas ar sausu salveti vai, ja nepieciešams, nomainiet tās. Tvaiku noplūde var kairināt elpceļus. Akumulatora šķidruma noplūde var izraisīt ādas kairinājumu vai apdegumus.

Nepieļaujiet akumulatora īssavienojumu. Neizmantojot akumulatoru glabājiet drošā atālumā no papīra saspraudēm, monētām, atslēgām, naglām, skrūvēm vai citiem sīkiem metāla priekšmetiem, kas var izraisīt kontaktu savienošanos. Īssavienojums starp akumulatora kontaktiem var izraisīt apdegumus vai aizdegšanos.

Akumulatoru var bojāt asi priekšmeti, piemēram, naglas vai skrūvgrieži, vai ārēji spēki. Var rasties iekšējs īssavienojums, un akumulators var apdegt, dūmot, eksplodēt vai pārkarst.

Nekad neveiciet bojātu akumulatoru apkopi. Akumulatoru apkopi drīkst veikt tikai ražotājs vai pilnvaroti apkopes punkti.



Aizsargājiet akumulatoru no karstuma, piemēram, no pastāvīgas saules gaismas, uguns, netīrumiem, ūdens un mitruma. Pastāv eksplozijas un īssavienojuma risks.



Darbiniet un glabājiet akumulatoru tikai apkārtējās vides temperatūrā no -20 °C līdz +50 °C. Neatstājiet akumulatoru automašīnā, piemēram, vasarā. Temperatūrā, kas ir zemāka par 0 °C, var būt ierīcei raksturīgi veiktspējas ierobežojumi.

Uzlādējiet akumulatoru tikai apkārtējās vides temperatūrā no 0 °C līdz +35 °C. Uzlādējiet USB savienoto akumulatoru tikai tad, ja apkārtējās vides temperatūra ir no +10 °C līdz +35 °C. Uzlāde ārpus temperatūras diapazona var sabojāt akumulatoru vai palielināt aizdegšanās risku.

Uzmanīgi rīkojieties ar izlādētiem akumulatoriem. Bīstamības avots ir akumulatori, jo tie var izraisīt ļoti lielu īssavienojuma strāvu. Pat ja šķiet, ka litija jonu akumulatori ir izlādējušies, tie nekad neizlādējas pilnībā.

Neiegremdējiet akumulatoru šķidrumos, piemēram, sālsūdeni vai dzērienos. Saskare ar šķidrumiem var bojāt akumulatoru. Tas var izraisīt karstumu, sadūmojumu, aizdegšanos vai akumulatora sprādzienu. Neturpiniet izmantot akumulatoru un sazinieties ar FEIN pilnvarotā servisa centru.

Nelietojiet bojātu akumulatoru. Akumulatora lietošana nekavējoties jāpārtrauc, tiklīdz tam rodas neparastas īpašības, piemēram, smarža, karstums, krāsas maiņa vai deformācija. Turpinot darbību, akumulatorā var rasties karstums un dūmi, tas var aizdegties vai eksplodēt.

Neatveriet, nespiediet, nepārkarsējiet un nededziniet akumulatoru. Ja tas netiek ievērots, pastāv apdegumu un ugunsgrēku risks. Ievērojiet ražotāja norādījumus.

Dzēsiet degošos litija jonu akumulatorus ar ūdeni, smiltīm vai ugunsdzēsības segu.

Izvairieties no fiziskiem triecieniem/sitieniem. Triecieni un priekšmetu iekļūšana var sabojāt akumulatorus. Tas var izraisīt noplūdes, karstumu, sadūmojumu, aizdegšanos vai akumulatora sprādzienu.

Nekad neuzlādējiet akumulatoru bez uzraudzības visu nakti. Pretējā gadījumā var rasties ugunsgrēka un sprādziena risks.

Izņemiet akumulatoru no oriģinālā iepakojuma tikai tad, kad tas ir paredzēts lietošanai.

Izņemiet akumulatoru tikai tad, kad elektroinstrumenti ir izslēgti.

Pirms darba ar elektroinstrumentu izņemiet akumulatoru no elektroinstrumenta. Ja elektroinstrumenti nejausi iedarbojas, pastāv ievainojumu risks.

Sargājiet akumulatoru no mitruma un ūdens. Notīriet akumulatora elektroinstrumenta neīros savienojumus ar sausu un tīru drānu.

Transportējot un uzglabājot elektroinstrumentu, izņemiet akumulatoru.

Ievērojiet drošības norādījumus, ko nodrošina FEIN vai AMPShare partneris.

Vibroemisijas un trokšņu emisijas vērtības

Šajā instrukcijā norādītās vibroemisijas un trokšņu emisijas vērtības ir mēritas atbilstoši EN 62841 standartizēto mērīšanas metodi, un tās var tikt izmantotas dažādu elektroinstrumentu parametru salīdzināšanai. Tās ir piemērotas arī vibrāciju un trokšņu iedarbības sākotnējai novērtēšanai.

 Norādītās vibroemisijas un trokšņu emisijas vērtības ir attiecināmas uz elektroinstrumenta galvenajam lietojuma sfērām.

Tomēr, ja elektroinstrumentu izmanto citiem pielietojumiem, ar citiem ievietojamajiem darbarīkiem vai ar nepietiekami veiktu apkopi, vibroemisijas un trokšņu emisijas vērtības var atšķirties. Tas var ievērojami palielināt vibrāciju un trokšņu radīto iedarbību visā darbu veikšanas laikā.

Lai precīzi novērtētu vibrāciju un trokšņu radīto iedarbību, jāņem vērā arī laiks, kurā ierīce ir izslēgta vai arī darbojas, bet faktiski netiek izmantota. Tas var ievērojami samazināt vibrāciju un trokšņu radīto iedarbību.

 Nosakiet papildu drošības pasākumus ierīces lietotāja aizsardzībai pret vibrācijām un trokšņiem, piemēram, veicot elektroinstrumenta un ievietojamo darbarīku apkopi, uzturot siltas ierīces lietotāja plaukstas un organizējot darba procesus.

Rīkošanās ar veselībai kaitīgiem putekļiem

Ar šā instrumenta palīdzību veicot darbības, kuru rezultātā notiek materiāla daļiņu atdalīšanās, rodas putekļi, kas var būt bīstami veselībai. Saskaņā ar dažu materiālu putekļiem vai to ieelpošana var izraisīt alerģiskas reakcijas, elpošanas ceļu saslimšanas, vēzi vai reproduktīvās sistēmas bojājumus; pie šādiem materiāliem pieder azbests un to saturoši materiāli, svīnu saturošas krāsas, metāli, dažas koka sugas, minerāli, akmens materiālos esošās silikāta daļiņas, krāsu šķīdinātāji, koksnes konservanti un pretapaugšanas līdzekļi, ar kuriem tiek apstrādātas ūdens transportlīdzekļu zemūdens daļas. Saslimšanas riska pakāpe ir atkarīga no putekļu ieelpošanas ilguma. Lietojiet putekļu veidam atbilstošas uzsūkšanas ierīces un individuālo aizsargaprīkojumu, kā arī parūpējieties par labu ventilāciju darba vietā. Uzticiet azbestu saturošu materiālu apstrādi tikai profesionāļiem. Koka un vieglo metālu putekļi, kā arī karsti apstrādājamā materiāla putekļu un dažu ķīmisko vielu maisījums noteiktos nelabvēlīgos apstākļos var izraisīt aizdegšanos vai sprādzienu. Nepieļaujiet dzirksteļu lidošanu putekļu konteinerā virzienā, kā arī elektroinstrumenta un apstrādājamā materiāla pārkaršanu, savlaicīgi iztukšojiet putekļu konteineru; ņemiet vērā apstrādājamā materiāla ražotāja sniegtos norādījumus par materiāla apstrādi un Jūsu valstī spēkā esošos priekšrakstus, kas attiecas uz apstrādājamo materiālu.

Norādījumi lietošanai.

Aizsardzība pret atkārtotu ieslēgšanos novērsť akumulātorā leņķa slīpmašīnas patvaļīgu ieslēgšanos pēc elektrobarošanas pārtraukuma, piemēram, pēc akumulātorā nomaīņas. Šādā gadījumā izslēdziet elektroinstrumentu, izvelciet tajā iestiprināto darbinstrumentu no apstrādājamā priekšmeta un pārbaudiet darbinstrumentu. Pēc tam no jauna ieslēdziet elektroinstrumentu.

Nospiediet darbvārpstas fiksēšanas pogu tikai laikā, kad dzinējs nedarbojas (skatīt lappusi 8).

Lai nodrošinātu optimālo sniegumu, darbiniet elektroinstrumentu tikai ar FEIN ProCORE akumulātoriem vai AMPShare partneru ProCORE akumulātoriem. Izmantojot citus akumulātorus, pieejamais funkciju joms var būt ierobežots.

Citi norādījumi lietošanai.



Īpaša bloķēšanas funkcija novērsť elektroinstrumenta patvaļīgu ieslēgšanos gadījumā, ja akumulātors tiek pievienots ieslēgtam elektroinstrumentam.

Ja instruments ieslēdzas, netiekot nospieštam slēdzim, izslēdziet elektroinstrumenta slēdzi, noņemiet akumulātoru un piestipriniet to no jauna.

Apiešanās ar akumulātoru.

Akumulātorā uzlādi veiciet tikai temperatūras diapazonā no 0 °C līdz +35 °C (32 °F – 95 °F). Uzlādes sākumā akumulātorā temperatūrai jābūt akumulātorā uzlādes temperatūras diapazonā.

Akumulātorā uzlādes līmeņa indikators (skatīt lappusi 13).

Uzlādes līmeni var parādīt zaļas gaismas diodes akumulātorā uzlādes līmeņa indikatorā. Lai tiktu parādīts uzlādes līmenis, nospiediet uzlādes līmeņa indikatora taustiņu  vai .

Ja pēc uzlādes līmeņa indikatora taustiņa nospiešanas gaismas diodes nespīd, akumulātors ir bojāts un ir jānomaina.

Transportēšana.

Uz litiņa jonu akumulātoriem attiecas Bīstamo preču likuma prasības. Lietotājs var pārvadāt akumulātorus pa autoceļiem, neievērojot papildu prasības.

Kad to nosūta trešās puses (piem.,: gaisa transports vai ekspeditors), jāievēro īpašas prasības attiecībā uz iepakojumu un marķējumu. Šādā gadījumā, sagatavojot iepakojumu, jākonsultējas ar bīstamo kravu ekspertu. Pārvadājiet akumulātorus tikai tad, ja korpuss nav bojāts. Noņemiet atvēršamos kontaktus un iepakojiet akumulātoru tā, lai tas nepārvietotos iepakojumā. Lūdzu, ņemiet vērā arī visus citus valsts noteikumus.

Uzturēšana darba kārtībā un klientu apkalpošanas dienests.



Ekstremālos darba apstākļos, izmantojot elektroinstrumentu metāla apstrādei, tā korpusa iekšpusē var uzkrāties strāvu vadoši putekļi. Pietiekami bieži caur ventilācijas atverēm izpūti elektroinstrumenta iekšpusi ar sausu, saspiestu gaisu, kas nesatur eļļu.

Apstrādājot ģipsi saturošus materiālus, šo materiālu putekļi var nosēties elektroinstrumenta korpusā un uz slēdža elementa un mitruma iespējā sacetēt. Tas var nelabvēlīgi ietekmēt slēdža mehānisma darbību. Caur ventilācijas atverumiem izpūti elektroinstrumenta korpusa iekšpusi un slēdža elementu ar sausa, eļļu nesaturoša saspiestā gaisa plūsmu.

Izstrādājums, kas ir saskārušies ar azbestu, nedrīkst izmantot, veicot remontu. Uzturējiet ar azbestu piesārņotus izstrādājumus atbilstoši valstī spēkā esošajiem priekšrakstiem par azbestu saturošu atkritumu utilizēšanu.

Ja lietojat FEIN elektriskos darbarīkus un piederumus, kam nepieciešams remonts, lūdzu, sazinieties ar FEIN klientu apkalpošanas dienestu. Adresi varat atrast vietnē www.fein.com.

Atjaunojiet brīdinošās uzlīmes uz instrumenta, ja tās ir novecojušas vai nolietojušas.

Šā elektroinstrumenta aktuālais rezerves daļu saraksts ir atrodams interneta vietnē www.fein.com.

Vajadzības gadījumā lietotājs var saviem spēkiem nomainīt šādas daļas:

darbinstrumentu, papildrokturi, piespiedējuuzgriezni un aizsargpārsegu.

Apkope un tīrīšana.

Laiku pa laikam iztīriet gaisa atveres un akumulatora savienojumus ar mīkstu, tīru un sausu birstīti.

– Neizmantojiet ķīmiskas vielas akumulatora tīrīšanai.

Garantija.

Garantija izstrādājumam tiek noteikta atbilstoši spēkā esošajai tās valsts likumdošanai, kurā izstrādājums ir ticis laists pārdošanā. Bez tam firma FEIN nosaka izstrādājumam garantiju atbilstoši FEIN garantijas deklarācijai.

Elektroinstrumenta piegādes komplektā var netikt iekļautas visas šajā lietošanas pamācībā aprakstītās un attēlotās daļas.

Atbilstības deklarācija.

CE apliecinājums ir derīgs tikai Eiropas Savienības un EBTA (Eiropas Brīvās tirdzniecības asociācijas) valstīm un tikai izstrādājumiem, kas paredzēti ES vai EBTA tirgum. Pēc izstrādājuma laišanas ES tirgū UKCA zīme zaudē derīgumu.

UKCA apliecinājums attiecas tikai uz Lielbritānijas tirgu (Anglija, Velsa un Skotija) un tikai uz izstrādājumiem, kas paredzēti Apvienotās Karalistes tirgum. Pēc produkta laišanas ES tirgū CE zīme zaudē derīgumu.

Vides aizsardzība, atbrīvošanās no nolietotajiem izstrādājumiem.



Neizmetiet akumulatorus sadzīves atkritumos!

Nolietotie elektroinstrumenti, to iesaiņojums un piederumi jānogādā otrreizējai pārstrādei apkārtējai videi nekaitīgā veidā.

Akumulatori jānogādā otrreizējai pārstrādei tikai izlādētā stāvoklī.

Ja akumulatori nav pilnīgi izlādēti, tie jāpasargā no iespējama īsslēguma, pārļīmējot pāri kontaktiem līmēnti.

Tikai ES valstīm:

saskaņā ar Eiropas Direktīvu 2006/66/EK bojātas vai lietotas baterijas ir jāsavāc atsevišķi un jāpārstrādā videi nekaitīgā veidā.

Piederumu izvēle (skatīt lappuses 16/17).

Izmantojiet vienīgi FEIN oriģinālos piederumus. Piederumam jāatbilst elektroinstrumenta tipam.

A-1 Aizsargpārsegs atdalīšanai, A veids

B-1 Aizsargpārsegs pulēšanai, B veids

B-3 Aizsargpārsegs griešanai

1-1 Rupjapstrādes disks, 27. veids

2-1 Griezējdiskis

(izmantojiet tikai ar uzstādītu aizsargpārsegu)

3-1 Lameļu slīpēšanas disks

3-2 Atbalsta disks šķiedru slīpēšanas diskkiem, šķiedru slīpēšanas diskai

(pievienojiet tikai ar komplektācijā iekļauto atbalsta diska iespīlēšanas ierīci)

3-3 Slīpēšanas paliktņi ar fiksētāju, lipīgas slīploknes, lipīgs šķiedrmateriāls, sūkļi

(izmantojiet piemērotu uzgriežņu atslēgu)

4-1 Tērauda stieplu koniskas formas suka

4-2 Tērauda suka, lameļu slīpēšanas slīpītens

(izmantojiet piemērotu uzgriežņu atslēgu)













5-1 Perforēts dimanta griezējs



(izmantojiet piemērotu uzgriežņu atslēgu)

正本使用说明书的翻譯。

使用的符号，缩写和代名词。

符号，图例	解说
	一般性的禁止符号。禁止执行此步骤。
	不可以触摸电动工具的转动部件。
	请遵循旁边文字或插图的指示！
	务必阅读附带的文件，例如使用说明书以及一般性的安全提示。
	AMPShare 是共享电池系统，让您只需一块电池即可使用来自许多专业品牌的多种电动工具。
	进行这个步骤前先从电动工具上取出蓄电池。否则可能因为不小心启动电动工具而造成伤害。
	工作时必须戴上护目镜。
	工作时必须戴上耳罩。
	工作时要戴上工作手套。
	始终使用两只手操作电动工具。
	进行切割作业时禁止使用 B 型研磨保护罩。
	不可以为损坏的蓄电池充电。
	防止电池受热，例如：防止持续日照、防火、防尘、防水和防潮。
	表面非常烫，触摸会产生危险。
	握持部位
	开动
	关闭
	锁定
	解锁
	附加资讯。
	注意： 勿直视亮着的灯！
	证明此电动工具符合欧洲共同体的规定标准。

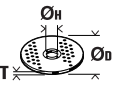
符号, 图例	解说
	确认电动工具符合英国 (英格兰, 威尔士, 苏格兰) 的法规。
	此标志证实本产品在 美国和加拿大完成认证。
	已确认该电动工具符合欧亚关税同盟 (白俄罗斯、俄罗斯、吉尔吉斯斯坦、哈萨克斯坦和亚美尼亚) 的国家技术法规。
	仅适用于中国： 在正常的使用状况下，本产品的环保期限为 10 年。
	本提示指出潜伏的危险状况。它们可能导致严重的伤害甚至造成死亡。
	回收图案：标明可以再利用的物料
	分开收集损坏的电动工具，电子和电动产品，并且以符合环保要求的方式回收可利用的资源。
	表示必须单独分开收集和废弃处置的可回收包装和产品。
	蓄电池类型
	充电器类型
	小转速
	大转速
(**)	可以包含数字或字母
(Ax - Zx)	供内部使用的标签

符号	国际通用单位	解说
n_0	/min, min ⁻¹ , rpm, r/min	额定空转转速
n	/min, min ⁻¹ , rpm, r/min	转速范围
P_1	W	输入功率
P_2	W	输出功率
U	V	额定电压
f	Hz	频率
$M...$	mm	尺寸，公制螺纹
T_{CHARGE}	°C	充电时允许的环境温度
\varnothing	mm	圆形零件的直径
	mm	\varnothing_D = 研磨 / 分割片的最大直径 \varnothing_H = 接头孔的直径 T_{A-1} = 保护罩 A-1 的磨片 / 切割片厚度 T_{B-1} = 保护罩 B-1 的磨片 / 切割片厚度 T_{B-3} = 保护罩 B-3 的磨片 / 切割片厚度
	mm	\varnothing_D = 磨盘的最大直径

符号	国际通用单位	解说
	mm	M=针对固定法兰的螺纹 l=螺纹杆的长度
	mm	Ø _D =最大碗型钢丝轮直径 M = 针对夹紧法兰 / 安装工具的螺纹
	mm	Ø _D =杯刷最大直径 M = 针对夹紧法兰 / 安装工具的螺纹 T = 最大钢丝长度
	mm	Ø _D =金刚石开孔器最大直径 M = 针对夹紧法兰 / 安装工具的螺纹
	kg	重量符合 EPTA-Procedure 01 的规定
	kg	电动工具的重量，不包括电池和安装件
	kg	蓄电池重量
L_{pA}	dB(A)	声压水平
L_{wA}	dB(A)	声功率水平
L_{pCpeak}	dB	最高声压水平
$K...$		不确定性系数
a	m/s^2	振荡发射值根据 EN 62841 (三向矢量和)
$a_{h,AG}$	m/s^2	进行角磨时的平均振荡值
$a_{h,DS}$	m/s^2	使用砂纸研磨时的平均振荡值
	m, s, kg, A, mm, V, W, Hz, N, °C, dB, min, m/s^2	国际性单位系统 SI 中的标准单位和引用单位。

有关您的安全。

警告 阅读所有的安全规章和指示。如未遵循安全规章和指示，可能遭受电击，产生火灾和 / 或造成严重伤害。

妥善保存所有的安全规章和指示以便日后查阅。

 详细阅读并彻底了解本使用说明书和附带的“一般性安全规章”(书目码 3 41 30 465 06 0)后，才可以使用本电动工具。妥善保存上述文件以方便日后查阅。赠送或贩卖本电动工具时，务必把这些文件转交给受赠者或买主。

同时也要注意各国有关的工作安全规定。

电动工具的用途：

手提充電式角磨機，如果安裝了 FEIN 許可的安裝件和附件，便可以在能夠遮蔽風雨的工作場所操作。它適合干磨，也可以安裝鋼絲刷作業以及分割金屬與石材。

在受干扰的环境中，可能会降低操作品质，例如机器暂时丧失功能，暂时降低功能或暂时无法如预期地操作机器，此时操作人员必须及时采取应对措施以便排除障碍。

本电动工具不适用于加工塑料或进行抛光作业。因为使用不当而造成的损坏，必须由操作者自行承担。

必须遵守公认的事故预防规定和随附的安全指示。

关于研磨、砂光、刷磨或切割作业的通用安全须知

本电动工具可充当研磨机、砂光机、刷磨机、开孔机或切割机使用。请阅读本角磨机附带的所有安全须知、操作规程、插图和数据。如不遵守以下所有操作规程，则可能导致触电、火灾和 / 或重伤。

本电动工具不适合进行抛光。未按照规定使用电动工具可能产生危险并造成伤害。

请勿将本电动工具用于制造商未专门设计和指定的功能。这种改装可能导致失控和严重的身体伤害。

请勿使用制造商未为本电动工具专门预设和指定的附件。仅仅因为可以将附件固定到本电动工具上，并不能保证安全使用。

附件的允许转速必须至少与本电动工具上指定的最高速度一样大。转速超过允许转速的附件可能会爆片并四处乱飞。

附件的外径和厚度必须在电动工具额定能力范围之内。不正确的附件尺寸不能得到充分防护或控制。

用于固定附件的尺寸必须与本电动工具的紧固件的尺寸相匹配。没有精确匹配地安装在本电动工具上的附件无法均匀地旋转，振动将非常强烈，并可能导致失控。

请勿使用损坏的附件。在每次使用前对附件进行检查，如磨片是否有碎片和裂纹，磨盘是否有裂纹、磨损或严重磨损，钢丝刷是否松动或钢丝是否断裂。如果电动工具或附件掉落，请检查其是否损坏，或使用未损坏的附件。在检查和装入附件后，请您和附近人员停留在旋转附件的平面之外，并使电动工具以最高转速持续运行1分钟。在这段测试时间内，受损的附件通常会爆片。

请穿戴个人防护用品。应根据应用情况佩戴面罩、护目镜或防护眼镜。应酌情戴上防尘口罩、护耳器、防护手套或穿上用于阻挡小磨料和材料颗粒的专用围裙。必须保护好眼睛免受各种应用过程中出现的四散飞溅异物的伤害。防尘口罩或呼吸防护面罩必须能够过滤在各种作业中产生的灰尘。长时间暴露在高强度噪音中会导致听力受损。

让旁观者与工作区域保持一安全距离。任何进入工作区域的人必须戴上防护用品。工件或破损附件的碎片可能会飞出并引起紧靠着操作区域的旁观者的伤害。切割附件触及带电导线会使电动工具外露的金属零件带电，并使操作者触电。

在从事附件可能触及暗装电缆的作业时，只能通过绝缘握持面来握住该电动工具。与带电导线接触也会使该电动工具的金属零件带电并导致触电。

直到附件完全停止运动才放下电动工具。并且不得使用任何外力迫使金刚石切割片停转。旋转的附件可能会抓住表面并拉动电动工具而让你失去对工具的控制。

当携带电动工具时不要开动它。意外地触及旋转附件可能会缠绕你的衣服而使附件伤害身体。

经常清理电动工具的通风口。电动机风扇会将灰尘吸进机壳，过多的金属粉末沉积会导致电气危险。

请勿在易燃材料附近使用该电动工具。火花可能会点燃这些材料。

不要使用需用冷却液的附件。用水或其他冷却液可能导致电腐蚀或电击。

反弹和相关警告

反弹是旋转的磨片、磨盘、钢丝刷或其他附件被卡住或夹住而产生的突然反作用力。卡住或夹住会导致旋转附件突然停转。随之促使失控的电动工具在卡止点产生与附件旋转方向相反的运动。

例如，如果磨片被工件卡住或夹住，那么磨片边缘会陷入工件，并由此引起磨片爆片或反弹。磨片可能飞向或飞离操作者，这取决于磨片在卡止点的运动方向。在这种情况下磨片也可能爆片。

反弹是由于错误使用电动工具和/或不正确的作业条件所导致的。可以通过采取下文介绍的适当预防措施加以避免。

保持紧握电动工具，使你的身体和手臂处于正确状态以抵抗反弹力。如有辅助手柄，则要一直使用，以便最大限度地控制住启动时的反弹力或反力矩。如采取合适的预防措施，操作者就可以控制反力矩或反弹力。

绝不能将手靠近旋转附件。附件可能会反弹碰到手。

不要站在发生反弹时电动工具可能移动到的地方。反弹将在缠绕点驱使工具逆砂轮运动方向运动。

当在尖角、锐边等处作业时要特别小心。避免附件在工件上发生弹跳和卡住。尖角、锐边和弹跳具有卡住旋转附件的趋势。这会引起失控或反弹。

请勿使用锯木材的角磨机链条盘、分齿距超过10 mm的金金刚石分齿干切锯片或带齿锯片。这种附件会产生频繁的反弹和失控。

对磨削和砂磨切割操作的专用安全警告

只使用所推荐的砂轮型号和为选用砂轮专门设计的护罩。不是为电动工具设计的砂轮不能充分得到防护，是不安全的。

安装弯曲的砂轮时，砂轮的研磨面不可以突出于防护罩边缘之外。防护罩无法遮蔽因为安装不当而突出于防护罩边缘之外的砂轮。

防护罩必须牢固地装在电动工具上，并且被调整在最具安全性的位置，只能有最小部分的砂轮暴露在操作人前面。防护罩能够保护操作者免受受到爆裂砂轮碎片割伤，避免操作者偶然触及砂轮以及火花点燃衣物等的危险。

砂轮只用作推荐的用途。例如：不要用切割砂轮的侧面进行磨削。施加到砂轮侧面的力可能会使其碎裂。

始终为所选砂轮选用未损坏的，有恰当规格和形状的砂轮法兰盘。合适的砂轮法兰盘支撑砂轮可以减小砂轮破裂的可能性。切割砂轮的法兰盘可以不同于砂轮法兰盘。

请勿使用来自大规格电动工具上的已磨损的磨片。用于大规格电动工具上的砂轮不适用于较小规格电动工具的高转速工况，并可能发生爆片。

在使用切磨两用砂轮片时，务必在作业时使用合适的保护罩。如果未使用正确的保护罩，那么可能无法提供所需的防护，并可能导致重伤。

对砂轮切割操作的附加专用安全警告

不要“夹”住切割砂轮或施加过大的压力。不要试图做过深的切割。给砂轮施加过应力增加了砂轮在切割时的负载，容易缠绕或卡住，增加了反弹或砂轮爆裂的可能性。

身体不要对着旋转砂轮，也不要站在其后。当把砂轮从操作者身边的操作点移开时，可能的反弹会使旋转砂轮和电动工具朝你推来。

当砂轮被卡住或无论任何原因而中断切割时，关掉电动工具并握住工具不要动，直到砂轮完全停止。决不要试图当砂轮仍然运转时使切割砂轮脱离切割，否则会发生反弹。调查并采取校正措施以消除砂轮卡住的原因。

不得在切割片与工件接触的情况下启动切割机，不能在工件上重新启动切割操作。让砂轮达到全速后再小心地重新进入切割。如果电动工具在工件上重新启动，砂轮可能会卡住，爬出或反弹。

要对板材或大型工件进行支撑，以减少切割片在卡住时发生反弹的风险。大型工件会在自身重量作用下发生弯曲。在靠近切割线处以及在边缘处，必须在切割片的两侧对工件进行支撑。

当进行“盲切割”进入墙体或其他盲区时要格外小心。伸出的砂轮可能会割到煤气管或水管，电线或由此引起反弹的物体。

不可进行曲线切割。切割片过载会增加其受到的应力，并使其更容易发生倾斜或被卡住，从而增加反弹或切割片爆片的可能性，这可能会导致重伤。

砂光操作的专用安全警告

请使用正确规格的砂纸片，并按照制造商的说明选择砂纸片。伸出磨盘的砂纸片可能会造成人员受伤，并可能会导致砂纸片卡住、破裂或反弹。

钢丝刷操作的专用安全警告

要意识到即使正常操作时钢丝线也会从刷子甩出。不要对钢丝刷施加过大的负荷而使得钢丝线承受过应力。钢丝线可能会轻易刺入薄的衣服和 / 或皮肤内。

如果建议钢丝刷使用护罩，则不允许该护罩对钢丝轮或钢丝刷有任何干扰。钢丝轮或钢丝刷在工作负荷和离心力作用下直径会变大。

其他的安全规章

请勿使用已损坏的电动工具。每次使用电动工具前，请检查外壳和其他部件是否有裂纹或断裂等损坏。

对薄金属板或其他具有较大表面积的易振动结构进行研磨时，应采取适当措施，例如使用重型柔性减震垫。否则会出现比给出的电动工具发出的噪声高得多的总噪声。在评估噪声暴露风险和选择适当的护耳器时，还应考虑增加的噪声。

当磨片附带有弹性垫圈时，应按照制造商的说明使用弹性垫圈。

务必确定已经完全遵照制造商的指示，正确地安装好磨具。安装好的磨具必须能够无阻碍地自由旋转。未正确安装好磨具，磨具可能在操作中途中松脱，并被抛开。

小心地操作研磨体，并遵循制造商的指示保存研磨体。损坏的研磨体可能有裂痕并且在工作中途爆裂。

只能使用负角型的金刚石分齿干切锯片。

使用配备了螺纹接头的研磨体时要注意，研磨体上的螺纹孔要够深，以便能够完全接纳电动工具的转轴。研磨体上的螺纹必须能够配合转轴上的螺纹。未正确安装好磨具，磨具可能在操作中途中松脱，并造成伤造。

注意由于使用错误的保护罩所产生的危险。

- 使用 A 型保护罩进行侧磨时，保护罩和工件会相互妨碍，并可能导致控制不佳。
- 使用 B 型保护罩和粘结切割片进行切割时，在砂轮断裂的情况下，遭受火花和磨粒以及砂轮碎片伤害的风险会增加。
- 使用 A 型或 B 型保护罩对混凝土或砖石进行砂磨切割或侧磨时，粉尘暴露和失控并反弹的风险会增加。

- 使用 A 型或 B 型保护罩时，如果钢丝轮的厚度规定的超过最大值，那么金属丝会被挂带到保护罩上并导致金属丝断裂。

使用切磨两用砂轮片时，必须使用切割保护罩（A 型）。

电动工具不可以指向您自己，其他人或动物。锋利或炙热的安装工具可能造成伤害。

注意隐藏的电线，瓦斯管和水管。工作前必须先检查工作范围，例如使用金属探测仪。

使用固定式抽吸装备并经常以气流吹净通气孔。在极端的操作状况下，可能让加工金属时产生的导电废尘囤积在电动工具的内部。进而破坏了电动工具的绝缘保护功能。

切勿使用螺丝或钉子在电动工具上固定铭牌和标签。如果破坏了机器的绝缘功能便无法防止电击。

操作机器时务必使用辅助手柄。使用辅助手柄可以有把握地操作电动工具。

不可以近距离的直视电动工具灯泡所发出的灯光。勿将灯光对准在工地附近停留的旁观者眼睛。照明装置投射的光线可能有害眼睛。

处理含石膏的材料后：用干燥，无油的压缩空气清洁电动工具和开关元件上的通气孔。否则，含石膏的灰尘可能囤积在电动工具的外壳和开关元件上，上述灰尘与空气中的湿气结合后会固化。这样会妨害开关机构的运作。

使用和处理蓄电池（蓄电池块）。

这些安全须知仅适用于 18V FEIN 锂离子 AMPShare 电池。

请只将该电池用于 AMPShare 合作伙伴的产品中。标有 AMPShare 的 18V 充电电池与以下产品完全兼容：

- FEIN 18V AMPShare 系统的所有产品
- AMPShare 合作伙伴的所有 18V 产品。

使用错误的、损坏的、修理过的或翻新的电池、仿制品和第三方产品工作和给其充电时，存在火灾危险和 / 或爆炸危险。

留意产品使用说明书中的电池推荐。只有这样才能安全地使用电池和产品，并避免造成电池过载危险。

只使用 FEIN 或 AMPShare 合作伙伴推荐的充电器给电池充电。对于适用于特定电池类型的充电器，如果用它给其他电池充电，则有造成火灾的危险。

电池交付时未充满电。为确保电池充满电，请在首次使用前将电池在充电器中充满电。

请将电池存放在儿童够不到的地方。

不得拆卸、打开或压碎电池。请勿使电池遭受机械冲击。如果电池损坏或使用不当，则可能释放出有害蒸气和流出有害液体。蒸气可能会刺激呼吸道。流出的电池液体可能会引起皮肤刺激或化学烧伤。

如果皮肤与电池液体接触，请立即用大量水冲洗。如果电池液体进入眼睛，请用干净的水清洗眼睛并立即就医！

如果相邻的物品沾上了电池液体，请检查所涉的部件。通过戴上防护手套避免与接触皮肤。用干的厨房用纸清洁部件，或在必要时更换部件。释放出的蒸气可能刺激呼吸道。流出的电池液体可能会引起皮肤刺激或化学烧伤。

不要短接电池。 请将不用的电池远离回形针、硬币、钥匙、钉子、螺栓或其它可引起触点跨接的金属小物件。电池触点之间短路可导致烫伤或火灾。

钉子或螺丝刀等尖锐的物品或外力作用可能会损坏电池。 这可能会引发内部短路的情况，进而可能导致电池燃烧、冒烟、爆炸或过热。

切勿保养损坏的电池。 电池的所有维护工作只能由制造商或授权的客户服务中心进行。



防止电池受热，例如：防止持续日照、防火、防尘、防水和防潮。 有爆炸风险和短路危险。



请只在环境温度 -20 °C 到 +50 °C 之间使用和存放电池。 不要在例如夏季将电池放在车中。取决于设备，当温度 < 0 °C 时电池性能可能受到限制。

请只在环境温度 0 °C 到 +35 °C 之间时给电池充电。只在环境温度在 +10 °C 到 +35 °C 之间时，才用 USB 接口给电池充电。 在规定温度范围之外充电会损坏电池或增加火灾危险。

小心处理已放电的电池。电池是危险源，因为它们可能会造成非常高的短路电流。 即使锂离子电池看起来在已放电的状态下，但它们也决不会完全放电。

不要将电池浸入液体中，例如：（盐）水或饮料中。与液体接触可能会损坏电池。 这可能导致电池发热、冒烟、起火或爆炸。不要继续使用该电池并联系 FEIN 授权的客户服务部门。

不要使用损坏的电池。只要电池出现异常情况（例如：冒烟、发热、变色或变形），就必须立即停止使用该电池。 如果继续使用，则电池可能会发热和冒烟、起火或爆炸。

不要拆解、挤压电池，或将电池丢入火中或使其过热。 如不重视，则有燃烧和火灾危险。请遵照制造商的规定进行操作。

用水、沙子或灭火毯扑灭燃烧的锂离子电池。

避免物理撞击 / 冲击。物体撞击和击穿可能会损坏电池。 这可能导致电池泄漏、发热、冒烟、起火或爆炸。

绝不能在无人照看的情况下给电池充一晚电。 如不重视，则可能有火灾危险和爆炸危险。

除非需要使用，否则不要将电池从原始包装中取出。

仅在电动工具关闭时取出电池。

在电动工具上进行作业之前，请从电动工具中取出电池。 如果电动工具意外启动，则有造成受伤的危险。

避免让电池受潮或进水。 如果电池和电动工具的接触点变脏，请用干净的干布擦拭。

在运输和存放期间，请从电动工具中取出电池。

请遵守 FEIN 或 AMPShare 合作伙伴充电器使用说明书中的安全须知。

振动和噪声排放值

在这些操作规程中给出的振动和噪声排放值全部根据 EN 62841 中的标准化测量方法测得，可用于电动工具之间的比较。它们也适用于振动和噪声暴露的初步评估。



所给出的振动和噪声排放值针对的是该电动工具的主要应用。

但是，如果将该电动工具用于其他应用，使用不同的附件或保养不足，那么总振动和噪声排放值将会有所不同。这些情况都会显著增加整个作业空间的振动和噪声暴露。

为了准确估计振动和噪声暴露，还应考虑设备关机的时间或正在运行但未实际使用的时间。这样可以显著降低整个作业空间的振动和噪声暴露。



规定额外的安全措施，以保护操作员免受振动和噪声的影响，例如：保养电动工具和附件、保持双手温暖、组织作业流程。

处理对身体有害的粉尘

使用本机器时可能会产生有害健康的粉尘。

接触或呼吸了某些粉尘，例如：石棉尘和有石棉成分的粉尘，含铅的颜料尘，金属尘，某些种类的木尘，矿物尘，研磨含矿物工件而产生的矽尘，含颜料稀释剂的粉尘，含木材保护剂的粉尘以及含防腐剂的粉尘等，可能引起过敏现象和 / 或造成呼吸道疾病，癌症以及影响生殖能力。吸入粉尘后的致病可能性，需视暴露在危险中的程度而定。操作机器时必须使用合适而且合格的吸尘装备，以及佩戴个人的防护装备，另外也要保持工作场所的良好通风状况。加工含石棉工件的工作必须交给专业人员执行。木尘和轻建材尘，研磨热尘和化学材料的混合物，都可能在特定状况下产生自然或者造成爆炸。避免让火花喷向集尘箱。防止电动工具和被研磨物过热。定时清倒集尘箱。注意工件制造商所提出的有关加工时的注意事项，而且要兼顾贵国有关加工该工件的法规。

操作指示。

重新启动联锁功能，可以防止充电式角磨机在电源供应突然中断之后，例如更换蓄电池，自行再度启动。如果这个功能被触动了，先关闭电动工具，从工件中取出电动工具，并检查安装件。接着再开动电动工具。

在马达静止后才可以按下锁定按钮（参考页数 8）。

为获得最佳性能，只能使用 FEIN ProCORE 充电电池或 AMPShare 合作伙伴的 ProCORE 充电电池来运行该电动工具。使用其他充电电池时，功能范围可能会受到限制。

其他的操作指示。



启动保护开关主要功能是避免电池重新装上后突然启动因而出现意外。

如果电动工具在未按下该开关的情况下关闭，请关闭电动工具的该开关，取出电池，然后再重新装上。

正确地使用蓄电池。

只能在 0 °C ...+35 °C (32 °F ...95 °F) 的温度范围内给充电电池充电。充电过程开始时，电池的温度必须在电池充电温度范围内。

电池充电状态指示器 (参考页数 13)。

充电状态可以通过电池上的电池充电状态指示器的绿色 LED 指示灯指示。按下电池充电状态指示器的按钮  或者  来查看充电状态。

如果按下充电状态指示器的按钮后 LED 指示灯没有亮起，则电池有缺陷，必须更换。



运输。

这些锂离子充电电池符合危险品法规的要求。这些充电电池可由用户在公路上运输，没有额外的限制。

通过第三方（例如：空运或运输公司）发货时，必须注意对包装和标记的特殊要求。在准备包装件方面必须请教危险物品专家。

只发送外壳未损坏的电池。用胶带包住裸露的电池触点，并以不能在包装中移动的方式包装电池。也请注意遵守其他可能出现的国家法规。

维修和顾客服务。

  在某些特殊的工作状况下，例如加工金属材料时，可能在机器内部堆积大量的金属废尘。因此必须经常使用干燥无油的压缩空气，从机器的通气孔吹除电动工具内部的废尘。

处理含石膏的材料时，灰尘会沉淀在电动工具内部和开关元件上，这些灰尘与空气中的湿气结合后会转硬。上述现象可能妨害开关机构的运作。因此必须时常用于干燥无油的压缩空气从通风口吹净电动工具的内部和开关元件。

与石棉接触过的产品不允许寄送去维修。请按照当地有关处理含石棉废物的规定处理受石棉污染的产品。

如果有 FEIN 电动工具和配件需要修理，请联系您的 FEIN 客户服务处。您可以在 www.fein.com 上找到该地址。

更新机器上破旧及磨损的标贴和警告指示牌。

从以下的网址 www.fein.com 可以找到本电动工具目前的备件清单。

以下零件您可以根据需要自行更换：

安装件，辅助手柄，固定法兰，防护罩

保养和清洁。

偶尔使用干净干燥的软刷清洁电池的通风槽和接口。

- 不要使用化学物质清洁电池。

保修。

有关本产品的保修条件，请参考购买国的相关法律规定。此外 FEIN 还提供制造厂商的保修服务。有关保修的细节，请向您的专业经销商，FEIN 在贵国的代理或您的 FEIN 顾客服务中心询问。

在本使用说明书上提到的和标示的附件，并非全部包含在电动工具的供货范围内。

合格说明。

CE 声明 仅对欧盟和 EFTA（欧洲自由贸易联盟）的国家，及针对欧盟或 EFTA 市场的产品有效。当产品在欧盟市场流通后，UKCA（英国合格评定标志）商标即失效。

UKCA 声明 仅适用于英国市场（英格兰，威尔士和苏格兰），及适用于针对英国市场的产品。一旦产品进入英国市场，CE 标志便失效。

环境保护和废物处理。



不要将电池丢入生活垃圾中！

必须以符合环保要求的方式处理包装材料和废弃的电动工具与附件。

放空蓄电池的电并根据规定处理待废弃的蓄电池。

如果蓄电池未完全放空电量，为了安全的理由可以使用胶带贴住蓄电池的触点，以防止发生短路。

仅对于欧盟国家：

根据欧盟准则 2006/66/EC，必须分类收集损坏或用过的电池并环保地回收利用。

选择附件 (参考页数 16/17)。

只能使用 FEIN 原厂的附件，而且是针对该电动工具型号的附件。

A-1 切割用防护罩，A 型

B-1 研磨用防护罩，B 型

B-3 切割用保护罩

1-1 粗砂轮，27 型

2-1 切割片

(只能配合保护罩一起使用)

3-1 襟翼磨盘

3-2 纤维盘的背衬、纤维盘

(仅能使用提供的背衬夹紧装置安装)

3-3 带魔术贴的磨盘、粘合砂纸、粘合研磨绒布、海绵

(使用合适的开口扳手)

4-1 钢丝 - 锥形刷

4-2 钢丝 - 杯刷、襟翼轮

(使用合适的开口扳手)

5-1 金刚石开孔器

(请使用一把呆扳手)

China RoHS Status Certificate

中国 RoHS 认证概况

Table of Toxic and Hazardous Substances/Elements and their Content
as required by China's Management Methods for Controlling Pollution by Electronic Information Products

有毒有害物质 / 成分及其含量表

- 根据《中国电子信息产品污染控制管理办法》要求

部件名称 Component name	有害物质 Hazardous substance					
	铅 (Pb)	汞 (Hg)	镉 (Cd)	六价铬 (Cr (VI))	多溴联苯 (PBB)	多溴二苯醚 (PBDE)
电子配件 Electronics (PCB, switch, wiring etc.)	x	o	x	o	o	o
发动机 Motor	x	o	o	o	o	o
电源线 Power cord	x	o	o	o	o	o
基础零件 Fastener elements	x	o	o	o	o	o
金属零件 Metal parts	x	o	o	o	o	o
电源 Power supplies	x	o	o	o	o	o
铜管件 Brass parts	x	o	o	o	o	o
铝件 Aluminium parts	x	o	o	o	o	o
电池 Battery	x	o	x	o	o	o
充电器 Battery charger	x	o	x	o	o	o

本表格依据 SJ/T 11364 的规定编制。

O : 表示该有害物质在该部件所有均质材料中的含量均在 GB/T 26572 规定的限量要求以下。

X : 表示该有害物质至少在该部件的某一均质材料中的含量超出 GB/T 26572 规定的限量要求。



This table was developed according to the provisions of SJ/T 11364.O: The content of such hazardous substance in all homogeneous materials of such component is below the limit required by GB/T 26572X: the content of such hazardous substance in a certain homogeneous material of such component is beyond the limit required by GB/T 26572

正本使用說明書的翻譯。

使用的符號，縮寫和代名詞。

符號，圖例	解說
	一般性的禁止符號。禁止執行此步驟。
	不可以觸摸電動工具的轉動部件。
	請遵循旁邊文字或插圖的指示！
	必須閱讀附帶的文件，例如使用說明書以及一般性的安全提示。
	AMPSHARE 是共享電池系統，讓您只需一塊電池即可使用來自許多專業品牌的多種電動工具。
	進行這個步驟前先從電動工具上取出蓄電池。否則可能因為不小心啟動電動工具而造成傷害。
	工作時必須戴上護目鏡。
	工作時必須戴上耳罩。
	工作時要戴上工作手套。
	始終使用兩隻手操作電動工具。
	進行切割作業時禁止使用 B 型研磨保護罩。
	不可以為損壞的蓄電池充電。
	防止電池受熱，例如：防止持續日照、防火、防塵、防水和防潮。
	表面非常燙，如觸摸表面會因此造成損傷。
	握持部位
	開動
	關閉
	鎖定
	解鎖
	附加資訊。
	注意： 勿直視亮著的燈！
	證明此電動工具符合歐洲共同體的規定標準。
	確認電動工具符合英國（英格蘭，威爾士，蘇格蘭）的法規。

符號, 圖例	解說
	此標誌證實本產品在美國和加拿大完成認證。
	已確認該電動工具符合歐亞關稅同盟（白俄羅斯、俄羅斯、吉爾吉斯斯坦、哈薩克斯坦和亞美尼亞）的國家技術法規。
	僅適用於中國： 在正常的使用狀況下，本產品的環保期限為 10 年。
	本標示提示潛伏的危險狀況。它們可能導致嚴重的傷害甚至造成死亡。
	回收圖案：標明可以再利用的物料
	分類收集已損壞的電動工具，電子和電動產品，並且以符合環保要求的方式回收，可使有用物料循環再用。
	表示必須單獨分開收集和廢物處置的可回收包裝和產品。
	蓄電池類型
	充電器類型
	慢速
	快速
(**)	可以包含數字或字母
(Ax - Zx)	供內部使用的標籤

符號	國際通用單位	解說
n_0	/min, min ⁻¹ , rpm, r/min	額定空轉轉速
n	/min, min ⁻¹ , rpm, r/min	轉速範圍
P_1	W	輸入功率
P_2	W	輸出功率
U	V	額定電壓
f	Hz	頻率
$M...$	mm	尺寸，公制螺紋
T_{CHARGE}	°C	充電時允許的環境溫度
\varnothing	mm	圓形零件的直徑
	mm	\varnothing_D = 研磨 / 分割片的最大直徑 \varnothing_H = 接頭孔的直徑 T_{A-1} = 保護罩 A-1 的磨片 / 切割片厚度 T_{B-1} = 保護罩 B-1 的磨片 / 切割片厚度 T_{B-3} = 保護罩 B-3 的磨片 / 切割片厚度
	mm	\varnothing_D = 磨盤的最大直徑
	mm	M = 針對固定法蘭的螺紋 l = 螺紋杆的長度

符號	國際通用單位	解說
	mm	\varnothing_D = 最大碗型鋼絲輪直徑 M = 針對夾緊法蘭 / 安裝工具的螺紋
	mm	\varnothing_D = 杯刷最大直徑 M = 針對夾緊法蘭 / 安裝工具的螺紋 T = 最大鋼絲長度
	mm	\varnothing_D = 金剛石開孔器最大直徑 M = 針對夾緊法蘭 / 安裝工具的螺紋
	kg	重量符合 EPTA-Procedure 01 的規定
	kg	電動工具的重量，不包括電池和安裝件
	kg	蓄電池重量
L_{pA}	dB(A)	聲壓水平
L_{wA}	dB(A)	聲壓功率水平
L_{pCpeak}	dB	最高聲壓水平
$K...$		不確定系數
a	m/s^2	振蕩發射值根據 EN 62841 (三向矢量和)
$a_{h,AG}$	m/s^2	進行角磨時的平均振蕩值
$a_{h,DS}$	m/s^2	使用砂紙研磨時的平均振蕩值
	m, s, kg, A, mm, V, W, Hz, N, °C, dB, min, m/s^2	國際性單位系統 SI 中的標準單位和引用單位。

有關您的安全。

警告 閱讀所有的安全規章和指示。如未遵循安全規章和指示，可能遭受電擊，產生火災和 / 或造成嚴重傷害。

妥善保存所有的安全規章和指示以便日後查閱。

詳細閱讀並徹底了解本使用說明書和附帶的“一般性安全規章” (文件編號 3 41 30 465 06 0) 後，才可以使用本電動工具。妥善保存上述文件以方便日後查閱。贈送或售賣本電動工具時，務必把這些文件轉交給受贈者或用戶。

同時也要注意各國有關的工作安全規定。

電動工具的用途：

手提充電式角磨機，如果安裝了 FEIN 許可的安裝件和附件，便可以在能夠遮蔽風雨的工作場所操作。它適合乾磨，也可以安裝鋼絲刷作業以及分割金屬與石材。

在受干擾的環境中，可能會降低操作品質，例如機器暫時喪失功能，暫時降低功能或暫時無法如預期地操作機器，此時操作人員必須及時採取因應措施以便排除障礙。

本電動工具不適用於加工塑料或進行拋光作業。因為使用不當而造成的損壞，必須由操作者自行承擔。

必須遵守公認的事故預防規定和隨附的安全指示。

關於研磨、砂光、刷磨或切割作業的通用安全須知

本電動工具可充當研磨機、砂光機、刷磨機、開孔機或切割機使用。請閱讀本角磨機附帶的所有安全須知、操作規程、插圖和數據。如不遵守以下所有操作規程，則可能導致觸電、火災和 / 或重傷。

本電動工具不適合進行拋光。未按照規定使用電動工具可能產生危險並造成傷害。

請勿將本電動工具用於製造商未專門設計和指定的功能。這種改裝可能導致失控和嚴重的身體傷害。

請勿使用製造商未為本電動工具專門預設和指定的配件。僅僅因為可以將配件固定到本電動工具上，並不能保證安全使用。

配件的允許轉速必須至少與本電動工具上指定的最高速度一樣大。轉速超過允許轉速的附件可能會爆炸並四處亂飛。

附件的外徑和厚度必須在電動工具額定能力範圍之內。不正確的附件尺寸不能得到充分防護或控制。

用於固定配件的尺寸必須與本電動工具的緊固件的尺寸相匹配。沒有精確匹配地安裝在本電動工具上的配件無法均勻地旋轉，振動將非常強烈，並可能導致失控。

請勿使用損壞的配件。在每次使用前對配件進行檢查，如磨片是否有碎片和裂紋，磨盤是否有裂紋、磨損或嚴重損耗，鋼絲刷是否鬆動或鋼絲是否斷裂。如果電動工具或配件掉落，請檢查其是否損壞，或使用未損壞的配件。在檢查和裝入配件後，請您和附近人員停留在旋轉配件的平面之外，並使電動工具以最高轉速持續運行 1 分鐘。在這段測試時間內，受損的配件通常會爆炸。

請穿戴個人防護用品。應根據應用情況佩戴面罩、護目鏡或防護眼鏡。應酌情戴上防護口罩、護耳器、防護手套或穿上用於阻擋小磨料和材料顆粒的專用圍裙。必須保護好眼睛免受各種應用過程中出現的四散飛濺異物的傷害。防護口罩或呼吸防護面罩必須能夠過濾在各種作業中產生的灰塵。長時間暴露在高強度噪音中會導致聽力受損。

讓旁觀者與工作區域保持一安全距離。任何進入工作區域的人必須戴上防護用品。工件或破損配件的碎片可能會飛出並引起緊靠操作區域的旁觀者的傷害。切割附件觸及帶電導線會使電動工具外露的金屬零件帶電，並使操作者觸電。

在從事配件可能觸及暗裝電線的作業時，只能通過絕緣握持面來握住該電動工具。與帶電導線接觸也會使該電動工具的金屬零件帶電並導致觸電。

直到附件完全停止運動才放下電動工具。並且不得使用任何外力迫使金屬切削片停轉。旋轉的附件可能會抓住表面並拉動電動工具而讓你失去對工具的控制。

當攜帶電動工具時不要開動它。意外地觸及旋轉附件可能會纏繞你的衣服而使附件傷害身體。

經常清理電動工具的通風口。電動機風扇會將灰塵吸進機殼，過多的金屬粉末沉積會導致電氣危險。

請勿在易燃材料附近使用該電動工具。火花可能會點燃這些材料。

不要使用需用冷卻液的附件。用水或其他冷卻液可能導致電腐蝕或電擊。

反彈和相關警告

反彈是旋轉的磨片、磨盤、鋼絲刷或其他附件被卡住或夾住而產生的突然反作用力。卡住或夾住會導致旋轉附件突然停轉。隨之促使失控的電動工具在卡止點產生與配件旋轉方向相反的運動。

例如，如果磨片被工件卡住或夾住，那麼磨片邊緣會陷入工件，並由此引起磨片爆炸或反彈。磨片可能飛向或飛離操作者，這取決於磨片在卡止點的運動方向。在這種情況下磨片也可能爆炸。反彈是由於錯誤使用電動工具和 / 或不正確的作業條件所導致的。可以通過採取下文介紹的適當預防措施加以避免。

保持緊握電動工具，使你的身體和手臂處於正確狀態以抵抗反彈力。如有輔助手柄，則要一直使用，以便最大限度控制住起動時的反彈力或反力矩。如採取合適的預防措施，操作者就可以控制反力矩或反彈力。

絕不能將手靠近旋轉附件。附件可能會反彈碰到手。

不要站在發生反彈時電動工具可能移動到的地方。反彈將在纏繞點驅使工具逆砂輪運動方向運動。

當在尖角、銳邊等處作業時要特別小心。避免配件在工件上發生彈跳和卡住。尖角、銳邊和彈跳具有卡住旋轉配件的趨勢。這會引起失控或反彈。

請勿使用鋸木材的角磨機鐵條盤、分齒距超過 10 mm 的金剛石分齒幹切鋸片或帶齒鋸片。這種配件會產生頻繁的反彈和失控。

對磨削和砂磨切割操作的專用安全警告

只使用所推薦的砂輪型號和為選用砂輪專門設計的護罩。不是為電動工具設計的砂輪不能充分得到防護，是不安全的。

安裝彎曲的砂輪時，砂輪的研磨面不可以突出於防護罩緣之外。防護罩無法遮蔽因為安裝不當而突出於防護罩緣之外的砂輪。

防護罩必須牢固地裝在電動工具上，並且被調整在最具安全性的位置，只能有最小部分的砂輪暴露的操作人前面。防護罩能夠保護操作者免受到爆裂砂輪碎片割傷，避免操作者偶然觸及砂輪以及火花點燃衣物等的危險。

砂輪只用作推薦的用途。例如：不要用切割砂輪的側面進行磨削。施加到砂輪側面的力可能會使其碎裂。

始終為所選砂輪選用未損壞的，有恰當規格和形狀的砂輪法蘭盤。合適的砂輪法蘭盤支撐砂輪可以減少砂輪破裂的可能性。切割砂輪的法蘭盤可以不同于砂輪法蘭盤。

請勿使用來自大規格電動工具上的已磨損的磨片。用於大規格電動工具上的砂輪不適於較小規格電動工具的高轉速工況，並可能發生爆炸。

在使用切磨兩用砂輪片時，務必在作業時使用合適的保護罩。如果未使用正確的保護罩，那麼可能無法提供所需的防護，並可能導致重傷。

對砂輪切割操作的附加專用安全警告

不要“夾”住切割砂輪或施加過大的壓力。不要試圖做過深的切割。給砂輪施加過應力增加了砂輪在切割時的負載，容易纏繞或卡住，增加了反彈或砂輪爆裂的可能性。

身體不要對着旋轉砂輪，也不要站在其後。當把砂輪從操作者身邊的操作點移開時，可能的反彈會使旋轉砂輪和電動工具朝你推來。

當砂輪被卡住或無論任何原因而中斷切割時，關掉電動工具並握住工具不要動，直到砂輪完全停止。決不要試圖當砂輪仍然運轉時使切割砂輪脫離切割，否則會發生反彈。調查並採取校正措施以消除砂輪卡住的原因。

不得在切割片與工件接觸的情況下啟動切割機，不能在工件上重新起動切割操作。讓砂輪達到全速後再小心地重新進入切割。如果電動工具在工件上重新起動，砂輪可能會卡住，爬出或反彈。

要對板材或大型工件進行支撐，以減少切割片在卡住時發生反彈的風險。大型工件會在自身重量作用下發生彎曲。在靠近切割線處以及在邊緣處，必須在切割片的兩側對工件進行支撐。

當進行“盲切割”進入牆體或其他盲區時要格外小心。伸出的砂輪可能會割到煤氣管或水管，電線或由此引起反彈的物體。

不可進行曲線切割。切割片過載會增加其受到的應力，並使其更容易發生傾斜或被卡住，從而增加反彈或切割片爆片的可能性，這可能會導致重傷。

砂光操作的專用安全警告

請使用正確規格的砂紙片，並按照製造商的說明選擇砂紙片。伸出磨盤的砂紙片可能會造成人員受傷，並可能會導致砂紙片卡住、破裂或反彈。

鋼絲刷操作的專用安全警告

要意識到即使正常操作時鋼絲線也會從刷子甩出。不要對鋼絲刷施加過大的負荷而使得鋼絲線承受過應力。鋼絲線可能會輕易刺入薄的衣服和 / 或皮膚內。

如果建議鋼絲刷使用護罩，則不允許該護罩對鋼絲輪或鋼絲刷有任何干擾。鋼絲輪或鋼絲刷在工作負荷和離心力作用下直徑會變大。

其他的安全規章

請勿使用已損壞的電動工具。每次使用電動工具前，請檢查外殼和其他部件是否有裂紋或斷裂等損壞。

對薄金屬板或其他具有較大表面積的易振動結構進行研磨時，應採取適當措施，例如使用重型柔性減震墊。否則會出現比給出的電動工具發出的噪聲高得多的總噪聲。在評估噪聲暴露風險和選擇適當的護耳器時，還應考慮增加的噪聲。

當磨片附帶有彈性墊圈時，應按照製造商的說明使用彈性墊圈。

務必確定已經完全遵照製造商的指示，正確地安裝好磨具。安裝好的磨具必須能夠無阻礙地自由旋轉。未正確安裝好磨具，磨具可能在操作中途松脫，並被拋開。

小心地操作研磨體，並遵循製造商的指示保存研磨體。損壞的研磨體可能有裂痕並且在工作中途爆裂。

只能使用負角型的金剛石齒輪幹切鋸片。

使用配備了螺紋接頭的研磨體時要注意，研磨體上的螺紋孔要夠深，以便能夠完全收緊電動工具的轉軸。研磨體上的螺紋必須能夠配合轉軸上的螺紋。未正確安裝好磨具，磨具可能在操作中途松脫，並造成傷造。

注意由於使用錯誤的保護罩所產生的危險。

- 使用 A 型保護罩進行側磨時，保護罩和工件會相互妨礙，並可能導致控制不佳。
- 使用 B 型保護罩和粘結切割片進行切割時，在切割片爆片的情況下，遭受火花和磨粒以及切割片碎片傷害的風險會增加。
- 使用 A 型或 B 型保護罩對混凝土或磚石進行砂磨切割或側磨時，粉塵暴露和失控並反彈的風險會增加。
- 使用 A 型或 B 型保護罩時，如果鋼絲輪的厚度規定的超過最大值，那麼金屬絲會被掛帶到保護罩上並導致金屬絲斷裂。

使用切磨兩用砂輪片時，必須使用切割保護罩 (A 型)。

電動工具不可以指向您自己，其他人或動物。鋒利或炙熱的安裝工具可能造成傷害。

注意隱藏的電線，瓦斯管和水管。工作前必須先檢查工作範圍，例如使用金屬探測儀。

使用固定式抽取裝備並經常以氣流吹淨通氣孔。在極端的操作狀況下，可能讓加工金屬時產生的導電廢塵囤積在電動工具的內部。進而破壞了電動工具的絕緣保護功能。

切勿使用螺絲或鉚釘在電動工具上固定名牌和標識。如果破壞了機器的絕緣功能便無法防止電擊。

操作機器時務必使用輔助手柄。使用輔助手柄可以有把握地操作電動工具。

不可以近距離的直視電動工具燈泡所發出的燈光。勿將燈光對准在工地附近停留的旁觀者眼睛。照明裝置投射的光線可能有害眼睛。

處理含石膏的材料後：用乾燥，無油的壓縮空氣清潔電動工具和開關元件上的通氣孔。否則，含石膏的灰塵可能囤積在電動工具的外殼和開關元件上，上述灰塵與空氣中的濕氣結合後會固化。這樣會妨害開關機構的運作。

使用和處理蓄電池 (蓄電池塊)。

這些安全須知僅適用於 18V FEIN 鋰離子 AMPShare 電池。

請只將該電池用於 AMPShare 合作夥伴的產品中。標有 AMPShare 的 18V 充電電池與以下產品完全兼容：

- FEIN 18V AMPShare 系統的所有產品
- AMPShare 合作夥伴的所有 18V 產品。

使用錯誤的、損壞的、修理過的或翻新電池、仿製品和第三方產品工作和給其充電時，存在火災危險和 / 或爆炸危險。

留意產品使用說明書中的電池推薦。只有這樣才能安全地使用電池和產品，並避免造成電池過載危險。

只使用 FEIN 或 AMPShare 合作夥伴推薦的充電器給電池充電。對於適用於特定電池類型的充電器，如果用它給其他電池充電，則有造成火災的危險。

電池交付時未充滿電。為確保電池充滿電，請在首次使用前將電池在充電器中充滿電。

請將電池存放在兒童夠不到的地方。

不得拆卸、打開或壓碎電池。請勿使電池遭受機械衝擊。如果電池損壞或使用不當，則可能釋放有害蒸氣和流出有害液體。蒸氣可能會刺激呼吸道。流出的電池液體可能會引起皮膚刺激或化學燒傷。

如果皮膚與電池液體接觸，請立即用大量水沖洗。如果電池液體進入眼睛，請用乾淨的水清洗眼睛並立即就醫！

如果相鄰的物品沾上了電池液體，請檢查所涉的部件。通過戴上防護手套避免與接觸皮膚。用乾的廚房用紙清潔部件，或在必要時更換部件。釋放出的蒸氣可能刺激呼吸道。流出的電池液體可能會引起皮膚刺激或化學燒傷。

不要短接電池。請將不用的電池遠離回形針、硬幣、鑰匙、釘子、螺絲或其它可引起觸點跨接的金屬小物件。電池觸點之間短路可導致燙傷或火災。

釘子或螺絲刀等尖銳的物品或外力作用可能會損壞電池。這可能會引發內部短路的情況，進而可能導致電池燃燒、冒煙、爆炸或過熱。

切勿保養損壞的電池。電池的所有維護工作只能由製造商或授權的客戶服務點進行。



防止電池受熱，例如：防止持續日照、防火、防塵、防水和防潮。有爆炸危險和短路危險。



請只在環境溫度 -20°C 到 $+50^{\circ}\text{C}$ 之間使用和存放電池。不要在例如夏季將電池放在車中。取決於設備，當溫度 $< 0^{\circ}\text{C}$ 時電池性能可能受到限制。

請只在環境溫度 0°C 到 $+35^{\circ}\text{C}$ 之間時給電池充電。只在環境溫度在 $+10^{\circ}\text{C}$ 到 $+35^{\circ}\text{C}$ 之間時，才用 USB 接口給電池充電。在規定溫度範圍之外充電會損壞電池或增加火災危險。

小心處理已放電的電池。電池是危險源，因為它們可能會造成非常高的短路電流。即使鋰離子電池看起來在已放電的狀態下，但它們也決不會完全放電。

不要將電池浸入液體中，例如：(鹽) 水或飲料中。與液體接觸可能會損壞電池。這可能導致電池發熱、冒煙、起火或爆炸。不要繼續使用該電池並聯繫 FEIN 授權的客戶服務部門。

不要使用損壞的電池。只要電池出現異常情況 (例如：冒煙、發熱、變色或變形)，就必須立即停止使用該電池。如果繼續使用，則電池可能會發熱和冒煙、起火或爆炸。

不要拆解、擠壓電池，或將電池丟入火中或使其過熱。如不重視，則有燃燒和火災危險。請遵照製造商的規定進行操作。

用水、沙子或滅火毯撲滅燃燒的鋰離子電池。

避免物理撞擊 / 衝擊。物體撞擊和擊穿可能會損壞電池。這可能導致電池洩漏、發熱、冒煙、起火或爆炸。

絕不能在無人照看的情況下給電池充一晚電。如不重視，則可能有火災危險和爆炸危險。

除非需要使用，否則不要將電池從原始包裝中取出。

僅在電動工具關閉時取出電池。

在電動工具上進行作業之前，請從電動工具中取出電池。如果電動工具意外啟動，則有造成受傷的危險。

避免讓電池受潮或進水。如果電池和電動工具的接觸點變髒，請用乾淨的干布擦拭。

在運輸和存放期間，請從電動工具中取出電池。

請遵守 FEIN 或 AMPShare 合作夥伴充電器使用說明書中的安全須知。

振動和噪聲排放值

在這些操作規程中給出的振動和噪聲排放值全部根據 EN 62841 中的標準化測量方法測得，可用於電動工具之間的比較。它們也適用於振動和噪聲暴露的初步評估。



所給出的振動和噪聲排放值針對的是該電動工具的主要應用。

但是，如果將該電動工具用於其他應用，使用不同的配件或保養不足，那麼總振動和噪聲排放值將會有所不同。這些情況都會顯著增加整個作業空間的振動和噪聲暴露。

為了準確估計振動和噪聲暴露，還應考慮設備關機的時間或正在運行但未實際使用的時間。這樣可以顯著降低整個作業空間的振動和噪聲暴露。



規定額外的安全措施，以保護操作員免受振動和噪聲的影響，例如：保養電動工具和配件、保持雙手溫暖、組織作業流程。

處理對身體有危害的廢塵

使用本機器時可能會產生有害健康的廢塵。

接觸或呼吸了某些廢塵，例如：石棉塵和有石棉成分的廢塵，含鉛的顏料塵，金屬塵，某些種類的木塵，礦物塵，研磨含礦物工件而產生的矽塵，含顏料稀釋劑的廢塵，含木材保護劑的廢塵以及含防腐蝕劑的廢塵等，可能出現過敏現象和 / 或造成呼吸道疾病，癌症以及影響生殖能力。吸入廢塵後的致病可能性，需視暴露在廢塵中的程度而定。操作機器時必須使用合適而且合格的吸塵裝備，以及佩戴個人的防護裝備，另外也要保持工作場所的良好通風狀況。加工含石棉工件的工作必須交給專業人員執行。木塵和輕建材塵，研磨熱塵和化學材料的混合物，都可能在特定狀況下產生自然或者造成爆炸。避免讓火花噴向集塵箱。防止電動工具和被研磨物過熱。定時清倒集塵箱。注意工件製造商所提出的有關加工時的注意事項，而且要兼顧美國有關加工該工件的法規。

操作指示。

重新啟動聯鎖功能，可以防止充電式角磨機在電源供應突然中斷之後，例如更換舊電池，自行再度啟動。如果這個功能被觸動了，先關閉電動工具，從工件中取出電動工具，並檢查安裝件。接著再開動電動工具。

在馬達靜止後才可以按下鎖定按鈕 (參考頁數 8)。

為獲得最佳性能，只能使用 FEIN ProCORE 充電電池或 AMPShare 合作夥伴的 ProCORE 充電電池來運行該電動工具。使用其他充電電池時，功能範圍可能會受到限制。

其他的操作指示。



啟動保護開關主要功能是避免電池重新裝上後突然起動因而出現意外。

如果電動工具在未按下該開關的情況下關閉，請關閉電動工具的該開關，取出電池，然後再重新裝上。

正確地使用蓄電池。

只能在 0°C ... $+35^{\circ}\text{C}$ (32°F ... 95°F) 的溫度範圍內為鋰電池充電。充電過程開始時，鋰電池的溫度必須在鋰電池充電溫度範圍內。

電池充電狀態指示器 (參考頁數 13).

充電狀態可以通過電池上的電池充電狀態指示器的綠色 LED 指示燈指示。按下電池充電狀態指示器的按鈕  或者  來查看充電狀態。

如果按下充電狀態指示器的按鈕後 LED 指示燈沒有亮起，則電池有缺陷，必須更換。



運輸。

這些鋰離子充電電池符合危險品法規的要求。這些充電電池可由用戶在公路上運輸，沒有額外的限制。

通過第三方（例如：空運或運輸公司）發貨時，必須注意對包裝和標記的特殊要求。在準備包裝方面必須請教危險物品專家。

只發送外殼未損壞的電池。用膠帶包住裸露的電池觸點，並以不能在包裝中移動的方式包裝電池。也請注意遵守其他可能出現的國家法規。

維修和顧客服務。

  在某些特殊的工作狀況下，例如加工金屬物料時，可能在機器內部堆積大量的金屬廢塵。因此必須經常使用干燥無油的壓縮空氣，從機器的通氣孔吹除電動工具內部的廢塵。

處理含石膏的材料時，灰塵會沉澱在電動工具內部和開關元件上，這些灰塵與空氣中的濕氣結合後會轉硬。上述現象可能妨害開關機構的運作。因此必須時常用乾燥無油的壓縮空氣從通風口吹淨電動工具的內部和開關元件。

與石棉接觸過的產品不允許寄送去維修。請按照當地有關處理含石棉廢物的規定處理受石棉污染的產品。

如果有 FEIN 電動工具和配件需要修理，請聯繫您的 FEIN 客戶服務處。您可以在 www.fein.com 上找到該地址。

更新機器上破舊及磨損的標貼和警告指示牌。

從以下的網址 www.fein.com 可以找到本電動工具目前的備件清單。

以下零件您可以根據需要自行更換：

安裝件，輔助手柄，固定法蘭，防護罩

保養和清潔。

偶爾使用乾淨乾燥的軟刷清潔電池的通風槽和接口。

- 不要使用化學物質清潔電池。

保修。

有關本產品的保修條件，請參考購買國的相關法律規定。此外 FEIN 還提供製造廠商的保修服務。有關保修的細節，請向您的專業經銷商，FEIN 在貴國的代理或您的 FEIN 顧客服務中心詢問。

在本使用說明書上提到的和標示的附件，並非全部包含在電動工具的供貨範圍中。

合格說明。

CE 聲明 僅對歐盟和 EFTA（歐洲自由貿易聯盟）的國家，及針對歐盟或 EFTA 市場的產品有效。當產品在歐盟市場流通後，UKCA（英國合格評定標誌）商標即失效。

UKCA 聲明 僅適用於英國市場（英格蘭，威爾士和蘇格蘭），及適用於針對英國市場的產品。一旦產品進入英國市場，CE 標誌便失效。

環境保護和廢物處理。

 **不要將電池丟入生活垃圾中！**

必須以符合環保要求的方式處理包裝材料和廢棄的電動工具與附件。

放空蓄電池的電並根據規定處理待廢棄的蓄電池。

如果蓄電池未完全放空電量，為了安全的理由可以使用膠帶貼住蓄電池的觸點，以防止發生短路。

僅對於歐盟國家：

根據歐盟準則 2006/66/EC，必須分類收集損壞或用過的電池並環保地回收利用。

選擇附件 (參考頁數 16/17).

只能使用 FEIN 原廠的附件，而且是針對該電動工具型號的附件。

A-1 切割用防護罩，A 型

B-1 研磨用防護罩，B 型

B-3 切割用保護罩

1-1 粗砂輪，27 型

2-1 切割片
(只能配合保護罩一起使用)

3-1 襟翼磨盤

3-2 纖維盤的背襯、纖維盤
(僅能使用提供的背襯夾緊裝置安裝)

3-3 帶魔術貼的磨盤、粘合砂紙、粘合研磨絨布、海綿
(使用合適的開口扳手)

4-1 鋼絲 - 錐形刷











4-2 鋼絲 - 杯刷、襟翼輪
(使用合適的開口扳手)



5-1 金剛石開孔器
(請使用一把開口扳手)





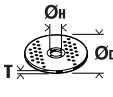
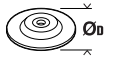

사용 설명서 원본의 번역본.

사용 기호, 약어와 의미.

기호, 부호	설명
	일반적인 금지 표지. 이 행동은 금지되어 있습니다.
	전동공구의 회전하는 부위를 만지지 마십시오.
	문장이나 그림에 나와있는 지시 사항을 반드시 준수하십시오!
	반드시 첨부되어 있는 사용 설명서와 일반 안전수칙을 읽으십시오.
	AMPShare 는 여러 전문 브랜드의 많은 공구를 하나의 배터리로 사용할 수 있는 공통 배터리 시스템입니다.
	이 작업을 하기 전에 배터리를 전동공구에서 빼어 놓으십시오. 그렇지 않으면 전동공구가 실수로 작동하게 되어 상해를 입을 수 있습니다.
	작업할 때 보안경을 착용하십시오.
	작업할 때 귀마개를 사용하십시오.
	작업할 때 보호장갑을 착용하십시오.
	전동공구를 항상 두손으로 잡고 작동하십시오.
	연삭용 보호 후드가 포함된 절단 목적, 타입 B 는 금지됩니다.
	손상된 배터리는 충전하지 마십시오.
	예를 들어, 지속적인 직사광선과 같은 열, 불, 오염, 물 및 습기로부터 배터리를 보호하십시오.
	접촉할 수 있는 표면은 과열로 위험합니다.
	손잡이 면
	스위치 켜기
	스위치 끄기
	잠김
	잠기지 않음
	추가 정보.
	주의: 켜져 있는 램프 안으로 들여다보지 마십시오!
	전동공구가 EU (유럽연합) 해당 지침에 적합하다는 것을 증명합니다.
	전동공구가 영국 (잉글랜드, 웨일스, 스코틀랜드) 의 지침에 적합하다는 것을 확인합니다.

기호, 부호	설명
	이 표시는 본 제품이 미국과 캐나다에서 인가 받았음을 확인합니다.
	본 전동공구가 관세동맹 (벨라루스, 러시아, 키르기스스탄, 카자흐스탄, 아르메니아)의 국가기술규정을 준수함을 확인합니다.
	중국에만 해당: 일반적으로 사용하는 제품의 환경 보호 기간은 10년입니다
	이 표시는 중상이나 치명적인 부상을 유발할 수 있는 위험한 상황이 될 수 있다는 것을 나타냅니다.
	리사이클링 표시: 재생 가능한 소재임을 나타냅니다
	폐기용 전동공구와 기타 전기 및 전동 제품은 별도로 수거하여 환경 친화적인 방법으로 재생활 수 있도록 해야 합니다.
	별도로 수집 및 폐기해야 하는 재활용 가능한 포장 및 제품을 표시합니다.
	배터리 타입
	충전기 타입
	저속
	고속
(**)	숫자나 알파벳을 포함할 수 있습니다
(Ax - Zx)	내부 용도용 표시

부호	국제 단위	설명
n_0	/min, min ⁻¹ , rpm, r/min	정격 무부하 속도
n	/min, min ⁻¹ , rpm, r/min	속도
P_1	W	입력
P_2	W	출력
U	V	정격 전압
f	Hz	주파수
$M..$	mm	나사 크기
T_{CHARGE}	°C	충전 시 허용 주변 온도
\emptyset	mm	원형 부품의 직경
	mm	\emptyset_D =연마 / 절단 디스크 최대 직경 \emptyset_H =연마 디스크의 내경 T_{A-1} =두꺼운 장착 액세서리 안전반 A-1 T_{B-1} =두꺼운 장착 액세서리 안전반 B-1 T_{B-3} =두꺼운 장착 액세서리 안전 커버 B-3
	mm	\emptyset_D =샌딩 패드의 최대 직경
	mm	M=고정 플랜지용 나사산 l=나사산 스프린들의 길이

부호	국제 단위	설명
	mm	Ø _D =스틸 와이어 원뿔 브러시의 최대 직경 M=고정 플랜지 / 장착용 액세서리용 나사산
	mm	Ø _D =컵 브러시의 최대 직경 M=고정 플랜지 / 장착용 액세서리용 나사산 T= 최대 와이어 길이
	mm	Ø _D = 다이아몬드 홀커터의 최대 직경 M=고정 플랜지 / 장착용 액세서리용 나사산
	kg	EPTA-Procedure 01에 따른 중량
	kg	배터리와 장착 액세서리를 제외한 진동공구의 중량
	kg	배터리 중량
L_{pA}	dB(A)	음압 레벨
L_{wA}	dB(A)	음향 레벨
L_{pCpeak}	dB	최고 음압 레벨
$K...$		불확정성
a	m/s^2	EN 62841에 따른 진동 방출치 (3 방향의 백터값)
$a_{h,AG}$	m/s^2	앵글 그라인딩 작업 시 평균 진동치
$a_{h,DS}$	m/s^2	샌딩 시트로 연마작업 시 평균 진동치
	m, s, kg, A, mm, V, W, Hz, N, °C, dB, min, m/s^2	국제 단위 시스템 SI의 기본 및 유도 단위

안전 수칙.

경고 모든 안전 수칙과 지시 사항을 상세히 읽고 준수해야 합니다. 안전 수칙과 지시 사항을 지키지 않으면 화재 위험이 있으며 감전 혹은 중상을 입을 수 있습니다.

추후 참고용으로 모든 안전 수칙과 지시 사항을 잘 보관하십시오.

 이 진동공구의 사용 설명서와 첨부된 "일반 안전 수칙" (문서 번호 3 41 30 465 06 0)을 자세히 읽고 완전히 이해한 후에 기기를 사용하십시오. 나중에 사용할 경우를 위해 위의 자료를 잘 보관하고 진동공구를 인도하거나 매각할 경우 설명서도 함께 전달하십시오.

또한 국내의 해당 작업 안전 규정을 준수하십시오.

진동공구의 사용 분야:

날씨와 관계 없는 환경에서 FEIN사가 허용하는 액세서리를 부착하여 금속과 석재에 건식 연마작업, 와이어 브러싱 작업 및 절단 작업을 하는데 사용하는 휴대용 중전 앵글 그라인더.

방해 요소가 있는 환경에서는 작동 성능이 저하될 수 있습니다, 즉 일시적인 장애, 일시적인 기능과 규정에 따른 작동 상태가 저하될 수 있습니다. 이 경우를 해결하려면 작업자가 개입해야 합니다.

본 진동공구는 플라스틱 가공이나 폴리싱 작업에 적합하지 않습니다. 규정에 따른 사용을 준수하지 않아서 발생하는 손해에 대해서는 사용자가 전적으로 책임져야 합니다.

일반적으로 알려진 사고 예방 규정과 첨부된 안전 수칙을 준수해야 합니다.

연마작업, 샌딩작업, 와이어 브러싱 또는 절단작업을 위한 일반 안전 수칙

이 진동공구는 연마기, 샌딩 그라인더, 와이어 브러싱, 홀커터 또는 절단기로 사용할 수 있습니다. 기기와 함께 제공되는 모든 안전 수칙, 사용 설명서, 도면 및 매이터 플 읽으십시오. 모든 다음 설명서를 준수하지 않을 경우 감전, 화재 및/또는 심각한 부상을 입을 수 있습니다.

본 진동공구는 폴리싱작업을 하는데 적당하지 않습니다. 진동공구를 사용 분야가 아닌 경우에 사용하면 위험하며 상해를 입을 수 있습니다.

진동공구를 개조자가 명시적으로 설계하지 않은 기능에는 사용하지 마십시오. 그러한 개조로 인해 통제를 잃게 되어 심각한 부상을 초래할 수 있습니다.

제조사가 특별히 본 전동공구를 위해 개발하여 결정된 장착용 액세서리만을 사용하십시오. 귀하의 전동공구에 부속품이 고정될 수 있다고 해서 안전한 사용을 보장하는 것이 아닙니다.

장착용 액세서리의 허용 속도는 전동공구에 명시된 최대 속도 이상이어야 합니다. 허용치보다 빠르게 회전하는 장착용 액세서리는 파손되어 날아다닐 수 있습니다.

장착용 액세서리의 외경과 두께는 전동공구의 크기에 맞는 것이어야 합니다. 크기가 맞지 않는 장착 액세서리는 충분히 커버할 수 없거나 통제하기가 어려워집니다.

장착용 액세서리를 고정 치수는 전동공구 고정 장치의 치수와 일치해야 합니다. 전동공구에 정확하게 고정되지 않은 장착용 액세서리는 불규칙하게 회전하고 진동이 심해져 통제를 잃을 수 있습니다.

손상된 장착용 액세서리를 사용하지 마십시오. 매년 사용하기 전에 연마 디스크와 같은 장착 액세서리에 금이 가거나 깨지 지 않았는지, 그라인딩 플레이트가 균열, 마모 또는 심한 마모가 있지 않은지, 와이어 브러시가 느슨하거나 파손된 와이어가 있지 않은지 점검하십시오. 전동공구나 장착용 액세서리가 떨어지면 기기의 손상 여부를 확인해 보고 손상되지 않은 장착용 액세서리를 사용하십시오. 장착용 액세서리를 점검하고 삽입한 경우 주위에 있는 사람이 회전하는 장착용 액세서리 범위 밖에 있도록 하고, 기기를 1분 동안 최고 속도로 작동하십시오. 손상된 장착 액세서리는 일반적으로 이 시점 단계에서 파손됩니다.

개인 보호장비를 착용하십시오. 작업에 따라 안전 마스크, 눈 보호대 또는 보안경을 사용하십시오. 필요한 경우 분진 마스크, 귀마개, 보호장갑 또는 미세한 연마제 입자를 멀리하는 특수 작업용에이프런을 착용하십시오. 다양한 작업을 할 때 발생하는 날아다니는 이물질로부터 눈을 보호해야 합니다. 분진 마스크나 호흡 마스크로 각 작업시 발생하는 분진을 여과해야 합니다. 만약 작업시간 강한 소음 환경에서 작업하면 청력을 상실할 수 있습니다.

다른 사람이 작업장에서 안전 거리를 유지하도록 해야 합니다. 작업장에 들어오는 사람은 누구나 반드시 보호장비를 착용해야 합니다. 작업물의 파편이나 깨진 장착 액세서리가 날아가 작업대 이외의 곳에서도 상처를 입을 수 있습니다.

장착용 액세서리가 숨겨진 전선에 닿을 수 있는 작업을 하는 경우 전동공구의 절연된 그립면만을 잡으십시오. 전도성 케이블에 접하게 되면 기기의 금속 부위에 전류가 흘러 감전을 초래할 수 있습니다.

전동공구를 내려놓기 전에 장착 액세서리가 완전히 멈추었는지 확인하십시오. 회전하는 연마공구가 작업대 표면에 닿게 되면 전동공구에 대한 통제가 불가능할 수 있습니다.

합상스위치를 끈 상태로 전동공구를 운반하십시오. 작업자의 옷이 실수로 회전하는 장착 액세서리에 말려 들어 장착 액세서리가 신체 부위를 찌를 수 있습니다.

전동공구의 통풍구를 정기적으로 깨끗이 닦으십시오. 모터 팬이 하우징 안으로 분진을 끌어들이며, 금속 분진이 많이 쌓이면 전기적인 위험을 야기할 수 있습니다.

가연성 재료 가까이에서 전동공구를 작동하지 마십시오. 스파크가 이 물질을 점화시킬 수 있습니다.

액체 냉각제가 필요한 장착 액세서리를 사용하지 마십시오. 물이나 기타 액체 냉각제를 사용하면 감전될 수 있습니다.

반동과 이에 따른 안전 경고 사항

반동은 연마 디스크, 그라인딩 플레이트, 와이어 브러시 등의 회전하는 장착 액세서리가 걸리거나 차단된 경우 갑자기 나타나는 작용입니다. 걸림이나 차단 상태가 되면 회전하는 장착 액세서리가 갑자기 정지하게 됩니다. 그로 인해 통제가 안되는 전동공구가 차단된 부위에서 장착 액세서리 회전방향 반대쪽으로 가속화됩니다.

연마 디스크 등이 작업물에 박히거나 걸리면 연마 디스크 모서리가 작업물 안으로 들어가 걸릴 수 있습니다. 이로 인해 연마 디스크가 부러지거나 반동을 유발할 수 있습니다. 이 경우 연마 디스크가 걸린 부위의 회전 방향에 따라 작업자 쪽 혹은 그 반대로 움직입니다. 이때 연마 디스크가 부러질 수도 있습니다.

반동은 전동공구를 잘못 사용하여 그리고/또는 잘못된 작업 조건으로 인해 생기는 결과입니다. 이는 다음에 설명한 적당한 예방 조치를 통해 방지할 수 있습니다.

전동공구를 꼭 잡고, 몸과 팔은 반동력을 저지할 수 있는 자세를 취하십시오. 보조 손잡이가 있으면, 고속 작동시 반동력이나 반작용 모멘트를 최대한도 제어하기 위해 항상 보조 손잡이를 사용하십시오. 작업자는 적당한 예방 조치를 통해 반동력과 반작용력을 억제할 수 있습니다.

절대로 회전하는 장착 액세서리에 손을 가까이 대지 마십시오. 장착 액세서리의 반동으로 인해 손을 다칠 수 있습니다.

반동이 생길 때 전동공구가 움직일 수 있는 곳에 있지 마십시오. 반동으로 인해 전동공구가 걸린 부위에 있는 연마식 방향 반대쪽으로 움직입니다.

특히 모서리나 날카로운 가장자리 등에 작업할 때 주의하십시오. 장착 액세서리가 작업물에 띄워 나가거나 걸리지 않도록 하십시오. 회전하는 장착 액세서리는 모서리와 날카로운 가장자리에 작업할 경우 튕겨 나가는 경우 걸리는 경향이 있습니다. 이로 인해 통제가 어려워지거나 반동이 생깁니다.

목재 절단을 위해 케인 톨날을 사용하지 마십시오. 세그먼트 너비가 10mm 이상인 분할 다이아몬드 절단 디스크 또는 너비가 있는 톨날을 사용하지 마십시오. 이러한 장착 액세서리는 종종 반동과 통제력 상실을 초래합니다.

연마작업 및 절단작업시 특별 안전 경고 사항

반드시 귀하의 전동공구용으로 허용된 연마식과 이에 해당하는 안전 커버만을 사용하십시오. 전동공구용이 아닌 연마식은 충분히 커버하기 어려울 수 있으며 안전하지 않습니다.

오프셋 연마 디스크는 그 연마면이 안전 커버 밖으로 나오지 않도록 조립해야 합니다. 안전 커버 밖으로 잘못 조립된 연마 디스크는 안전하게 커버될 수 없습니다.

안전 커버를 전동공구에 확실히 고정하고, 최대 안전을 위해 작업자로 향해 있는 연마석 부분이 가능한 한 최소가 되도록 맞춥니다. 안전 커버는 작업자가 파편에 다치거나 혹은 실수로 연마석이나 스파크에 접하게 되어 옷에 붙어 붙는 것을 방지해 줍니다.

연마석은 추천하는 사용 분야에만 사용해야 합니다. 예를 들어 절단석의 옆면으로 연마해서는 절대로 안 됩니다. 절단석은 그 모서리로 소재를 깎아 내는데 사용해야 합니다. 이러한 절단석에 측면에서 힘을 가하게 되면 깨질 수 있습니다.

항상 사용하려는 연마석에 맞는 적당한 크기와 모양의 손상되지 않은 고정 플랜지를 사용해야 합니다. 적당한 플랜지를 사용하면 연마석을 받쳐 주어 연마석이 파손될 위험이 줄어듭니다. 절단석용 플랜지는 연마석용 플랜지와 상이할 수 있습니다.

더 큰 전동공구의 마모된 연마 디스크를 사용하지 마십시오. 대형 전동공구용 연마 디스크는 소형 전동공구의 고속 작업에 맞게 설계되지 않았으므로 파손될 수 있습니다.

디스크를 이중 용도로 사용할 때는 항상 적절한 안전 커버를 사용하십시오. 올바른 안전 커버를 사용하지 않으면 원하는 차폐가 누락되어 심각한 부상을 입을 수 있습니다.

절단작업 시 기타 특별 안전 경고 사항

절단석을 걸리게 하거나 과도한 힘으로 누르지 마십시오. 절단작업 시 지나치게 깊게 절단하지 마십시오. 절단석의 과부하로 인해 부하가 증가되고 걸리거나 막히기 쉬워서, 그 결과 반동이 생기거나 절단석이 파손될 위험이 높아집니다.

회전하는 절단석의 앞이나 뒤쪽에 있지 마십시오. 절단석을 작업물에서 작업자 신체 반대 방향으로 움직일 때, 반동이 생기는 경우 전동공구가 회전하는 디스크와 함께 작업자 쪽으로 직접 뿜길 수 있습니다.

절단석이 걸려 움직이지 않거나 작업을 중단하고자 할 경우, 전동공구의 스위치를 끄고 디스크가 완전히 정지될 때까지 가만히 들고 계십시오. 절대로 회전하고 있는 절단석을 작업물에서 잡아 당기려고 하지 마십시오. 반동이 생길 위험이 있기 때문입니다. 걸린 원인을 찾아 해결하십시오.

전동공구가 작업물에 있는 상태에서 다시 스위치를 켜지 마십시오. 먼저 절단석이 최고 속도가 될 때까지 기다린 후에 절단작업을 조심스럽게 계속하십시오. 그렇게 하지 않으면 디스크가 걸리거나 작업물에서 튕겨 나오거나 반동이 생길 수 있습니다.

절단석이 박혀 반동이 생기는 것을 방지하기 위해 플레이트 또는 대형 작업물을 받쳐 주십시오. 대형 작업물은 그 자체 중량으로 인해 휘 수 있습니다. 작업물은 절단 부위 가까이와 모서리 부위를 양쪽에서 받쳐 주어야 합니다.

특히 벽이나 기타 보이지 않는 부위에 "포켓 절단작업"을 할 때 조심하십시오. 가스관이나 수도관, 전선 혹은 기타 물체에 절단작업을 할 때 안으로 들어간 절단석이 반동을 유발할 수 있습니다.

폭션 절단을 하지 마세요. 절단석의 과부하로 인해 그 부하가 증가하여 걸리거나 막히기 쉬워서 그 결과 반동이 생기거나 절단석이 파손되어 심각한 부상을 입을 수 있습니다.

샌딩작업 시 특별 안전 경고 사항

올바른 크기의 샌딩 시트를 사용하고 제조사의 지침에 따라 샌딩 시트를 선택하십시오. 그라인딩 플레이트 위에 돌출된 샌딩 시트는 부상을 유발할 수 있으며, 샌딩 시트가 걸리거나 파손되어 반동이 생길 수 있습니다.

와이어 브러시 디스크로 작업할 때 특별 안전 경고 사항

일반적으로 사용할 때와 와이어 브러시 디스크의 와이어가 빠질 수 있다는 것에 주의하십시오. 와이어에 지나치게 압력을 가하여 과부하하지 마십시오. 빠져 날아가는 와이어가 얇은 옷이나 피부에 쉽게 침투할 수 있습니다.

안전 커버 사용을 추천할 경우, 안전 커버와 와이어 브러시가 서로 닿지 않도록 하십시오. 와이어 휠이나 컵 브러시는 누르는 압력과 원심력으로 인해 그 직경이 확장될 수 있습니다.

기타 안전수칙

손상된 전동공구를 사용하면 안 됩니다. 전동공구를 사용하기 전에 하우징과 기타 구성품이 균열이나 파손 등 손상되지 않았는지 점검하십시오.

넓은 표면의 얇은 금속판이나 기타 잘 흔들리는 구조물에 연마할 때는 무겁고 유연한 펌핑 매트를 사용하는 등 적절한 조치를 취하십시오. 그렇지 않으면 전동공구에서 지정된 소음 수준보다 훨씬 높은 총 소음 방출이 발생할 수 있습니다. 소음 방출 위험 평가 및 적절한 청력 보호 선택시 증가된 소음 방출을 고려하십시오.

연마 액세서리와 함께 제공되는 경우 제조사의 지침에 따라 랑션 인터레이어를 사용해야 합니다.

연마 디스크가 제조사의 설명서에 나온대로 조립되었는지 확인해 보십시오. 조립된 연마 디스크는 자유로이 회전할 수 있어야 합니다. 잘못 조립된 연마 디스크는 작업시 느슨하게 되어 튕겨 나갈 수 있습니다.

장착 액세서리를 조심스럽게 다루고 제조사의 지시에 따라 보관하십시오. 손상된 장착 액세서리는 금이 생겨 작업시 부서질 수 있습니다.

음의 절단 각도가 있는 분할된 다이아몬드 디스크만을 사용하십시오.

나사산이 있는 장착 액세서리를 사용할 경우 그 나사산이 전동공구의 스프링 길이를 끼울 수 있을 정도로 길이가 충분한지 확인해 보십시오. 장착 액세서리의 나사산은 스프링에 있는 나사산에 맞는 것이어야 합니다. 잘못 조립된 장착 액세서리가 작동 중에 풀려 중상을 입힐 수 있습니다.

잘못된 안전 커버를 사용할 경우 발생할 수 있는 위험에 주의하십시오.

- 측면 연마를 위해 타입 A 안전 커버를 사용할 경우 안전 커버와 작업물이 서로 간섭하여 제어가 불충분해질 수 있습니다.

- 타입 B 안전 커버를 접착된 절단 디스크와 함께 절단하는 데 사용할 경우 연마 디스크가 파손되면 연마 디스크의 스파크, 연마 입자 및 파편에 노출될 위험이 높습니다.
- 콘크리트 또는 석조 공사에서 절단 또는 측면 연마를 위해 타입 A 또는 타입 B 안전 커버를 사용할 경우 분진 노출과 통풍력 상실로 인한 위험이 증가합니다.
- 최대 두께보다 두꺼운 플레이트 브러시를 사용하여 타입 A 또는 B 안전 커버를 사용할 경우 와이어가 안전 커버에 닿아 파손될 수 있습니다.

연마 디스크와 절단 디스크를 함께 사용할 때는 절단용 안전 커버 (타입 A) 를 사용해야 합니다.

전동공구를 작업자 자신이나 다른 사람 혹은 동물에 향해 하지 마십시오. 날카롭거나 뜨거운 액세서리로 인해 상해를 입을 수 있습니다.

보이지 않는 부위에 있는 배선 및 배관 여부를 확인하십시오. 작업을 시작하기 전에 금속 탐지기 등을 사용하여 작업 분야를 점검하십시오.

고정식 흡진장치를 사용하여 자주 통공구를 청소해 주십시오. 극심한 작업 조건에서 금속을 작업할 때 전도성 분진이 전동공구 안에 쌓일 수 있습니다. 전동공구의 전체 절연이 손상될 수 있습니다.

전동공구에 있는 상표나 표지를 나사로 조이거나 리벳을 박으면 안됩니다. 절연 상태가 손상되면 감전으로부터 안전하지 못합니다.

항상 보조 손잡이를 장착하여 작업하십시오. 보조 손잡이를 사용하면 안전하게 전동공구를 사용할 수 있습니다.

절대로 가까운 거리에서 전동공구의 램프 불빛 안으로 들어다보지 마십시오. 또한 주위에 있는 다른 사람의 눈에 불빛을 비추지 마십시오. 조명 기기에서 방사되는 광선이 눈에 유해할 수 있기 때문입니다.

석고 소재에 작업한 후: 전동공구와 스위치 부품의 통공구를 건조한 오일프리 압축 공기로 청소해 주십시오. 그렇게 하지 않으면 석고 성분의 분진이 전동공구의 하우징 안과 스위치 부품에 쌓여 공기의 수분과 함께 경화될 수 있습니다. 이로 인해 스위치 장치에 장애가 생길 수 있습니다.

배터리 (배터리 팩) 의 사용과 취급.

이 안전 지침은 18V FEIN 리튬 이온 AMPShare 배터리에만 적용됩니다.

이 배터리는 AMPShare 파트너의 제품에만 사용하십시오. AMPShare 표시가 있는 18V 배터리는 다음의 제품과 완벽히 호환됩니다.

- FEIN 18V AMPShare 시스템의 모든 제품
- AMPShare 파트너의 모든 18V 제품.

잘못된, 손상된, 수리된 또는 재생된 배터리, 모조품 및 타사 제품으로 작업하고 충전할 때 화재 위험 및 / 또는 폭발 위험이 있습니다.

제품의 사용 설명서에 있는 배터리 권장사항에 유의하십시오. 이 경우에만 배터리와 제품을 위험 없이 작동할 수 있고 배터리가 위험한 과부하로부터 보호됩니다.

FEIN 또는 AMPShare 파트너가 권장하는 충전기뿐만 배터리를 충전하십시오. 특정한 유형의 배터리에 적합한 충전기를 다른 배터리와 함께 사용하면 화재 위험이 있습니다.

배터리는 부분 충전되어 공급됩니다. 배터리의 완전한 성능을 보장하기 위해 첫 사용 전 배터리를 충전기에서 완전히 충전하십시오.

어린이가 접근할 수 없는 곳에 배터리를 보관하십시오.

배터리를 분해하고, 개방하거나 파손하면 안 됩니다. 배터리를 기계적 충격에 노출하지 마십시오. 배터리 손상 및 잘못 사용하는 경우 위험한 증기 및 액체가 유출할 수 있습니다. 증기는 호흡기를 자극할 수 있습니다. 유출하는 배터리 액은 피부 자극 또는 화상을 초래할 수 있습니다.

피부가 배터리 액과 접촉하는 경우 즉시 충분한 물로 씻어 내십시오. 배터리 액이 안구에 유입하는 경우 안구를 청결한 물로 씻고 즉시 의사의 진료를 받으십시오!

배터리 액이 인접한 물체를 적신 경우 해당 부품을 점검하십시오. 보호 장갑을 착용하여 피부 접촉을 피하십시오. 해당 부품을 건조한 키친타월로 청소하거나, 필요시 해당 부품을 교환하십시오. 유출하는 증기는 호흡기를 자극할 수 있습니다. 유출하는 배터리 액은 피부 자극 또는 화상을 초래할 수 있습니다.

배터리를 단락하지 마십시오. 사용하지 않는 배터리는 사무용 클립, 동전, 열쇠, 못, 나사 또는 접점을 연결할 수 있는 기타 작은 금속 물체와 멀리 두십시오. 배터리 접점 간의 단락은 화재 또는 화재를 유발할 수 있습니다.

예를 들어, 못 또는 드라이버와 같은 보폭한 물체 또는 외부 힘에 의해 배터리가 손상될 수 있습니다. 내부 단락이 발생할 수 있고 배터리가 연소하고 연기를 내고, 폭발하거나 과열될 수 있습니다.

손상된 배터리를 절대 수리하지 마십시오. 배터리의 모든 수리는 반드시 제조사 또는 권한이 있는 고객 서비스센터에서 해야 합니다.



예를 들어, 지속적인 직사광선과 같은 열, 불, 오일, 기름 및 습기로부터 배터리를 보호하십시오. 폭발과 단락 위험이 있습니다.



배터리는 주변 온도 -20°C 및 +50°C 사이에서만 작동하고 보관하십시오. 배터리를 예를 들어, 여름에 자동차 내부에 두지 마십시오. 온도가 < 0°C 미만인 경우 장치별 성능 제한이 발생할 수 있습니다.

배터리는 주변 온도 0°C 및 +35°C 사이에서만 충전하십시오. 배터리는 주변 온도 +10°C 및 +35°C 사이에서 USB 연결로만 충전하십시오. 온도 범위를 벗어나 충전하면 배터리를 손상하거나 화재 위험이 높아질 수 있습니다.

방전된 배터리는 조심스럽게 취급하십시오. 배터리는 매우 높은 단락 전류를 유발할 수 있기 때문에 위험천입니다. 절령 리튬이온 배터리가 방전된 상태에 있더라도 절대 완전히 방전되지는 않습니다.

배터리용액에 담그지 마십시오 (예: (소금물) 물 또는 음료). 액체와 접촉하면 배터리를 손상시킬 수 있습니다. 이로 인해 열변화, 연기 발생, 점화 또는 배터리 폭발을 초래할 수 있습니다. 배터리를 더 사용하지 말고 FEIN 이 인증한 고객 서비스에 연락하십시오.

손상된 배터리를 사용하지 마십시오. 예를 들어, 냄새 발생, 열, 변색 또는 변형과 같은 비정상적인 특성이 있는 경우 배터리 사용을 즉시 중지해야 합니다. 계속 작동하는 경우 배터리가 열과 연기를 발생하고 점화되거나 폭발할 수 있습니다.

배터리를 개방하지 말고 깰, 누르거나 과열시키거나 연소시키지 마십시오. 유의하지 않은 경우 연소와 화재 위험이 있습니다. 제조사의 지시 사항을 따르십시오.

연소하는 리튬이온 배터리는 물, 모래 또는 소화용 덮개로 소화하십시오.

물리적인 충격/영향을 피하십시오. 충격 및 물체의 침입은 배터리를 손상할 수 있습니다. 이로 인해 누출, 열변화, 연기 발생, 점화 또는 배터리 폭발을 초래할 수 있습니다.

배터리를 감독 없이 야간에 절대 충전하지 마십시오. 유의하지 않으면 경우에 따라 화재와 폭발 위험이 있습니다.

배터리를 사용하는 경우에만 순정 포장에서 배터리를 꺼내십시오.

전동 공구가 꺼진 상태에서만 배터리를 들어내십시오.

전동 공구에서 작업하기 전에 전동 공구에서 배터리를 꺼내십시오. 전동 공구가 감독 없이 시동하면 상태 위험이 있습니다.

배터리를 습기와 물로부터 보호된 상태로 유지하십시오. 배터리와 전동 공구의 오염된 연결부를 건조하고 청결한 형겼으로 청소하십시오.

전동 공구를 운송하고 보관할 때 배터리를 제거하십시오. FEIN 또는 AMPShare 파트너의 충전기 사용 설명서에 있는 안전 지침을 따르십시오.

진동 및 소음 방출치
이러한 지침에 나온 진동 및 소음 방출치는 EN 62841에 명시된 표준 측정 절차에 따라 측정되었으며 전동공구를 서로 비교하는 데 사용할 수 있습니다. 또한 진동 및 소음 방출의 잠정적 평가에 적합합니다.

 지정된 진동 및 소음 방출치는 전동공구의 주요 용도를 나타냅니다.

그러나 전동공구를 다른 용도에 사용하거나 다른 장착 액세서리를 사용하거나 유지관리가 불충분한 경우, 전체 진동치와 소음 방출치가 다를 수 있습니다. 이로 인해 전체 작업 시간 동안 진동 및 소음 오염이 크게 증가할 수 있습니다.

진동 및 소음 오염의 정확한 추정치는 기기가 꺼졌거나 작동 중이지만 실제로 사용하지 않은 시간도 고려해야 합니다. 이를 통해 전체 작업 시간 동안 진동 및 소음 오염을 크게 줄일 수 있습니다.

 진동 및 소음의 영향으로부터 작업자를 보호하기 위해 다음의 추가 안전 조치를 취하십시오: 전동공구 및 장착 액세서리 유지, 손 따뜻하게 준비, 작업 프로세스 구성.

위험한 분진의 취급
이 전동공구를 사용하여 소재를 제거하는 작업을 할 경우 유해한 분진이 발생할 수 있습니다.

석면과 석면을 포함한 소재, 납 성분을 포함한 페인트, 금속, 및 기타 목재 종류, 광물, 식재 함유 소재의 규산염 입자, 도로 용매, 목재 보호제, 선박용 방오 도료 등에서 발생하는 분진에 접촉하거나 이를 호흡하게 되면 작업자나 주변 사람들까지 알레르기 반응 그리고/또는 호흡기 질환, 암 및 생식기 장애가 생길 수 있습니다. 분진을 호흡하게 될 위험은 노출 정도에 따라 좌우됩니다. 발생하는 분진에 적합한 분진 추출장치와 작업자 보호 장비를 사용하고, 작업장 환기가 잘 되도록 하십시오. 아스베스트 성분을 함유한 소재는 반드시 전문가에게 맡겨 작업하도록 하십시오.

목재나 경금속에서 발생하는 분진 혹은 연마 시 생기는 분진과 화학 성분의 뜨거운 혼합물은 좋지 않은 환경에서 저절로 점화하거나 폭발할 수 있습니다. 분진 처리 용기쪽으로 불꽃이 튀지 않도록 하고, 전동공구와 연마 작업물이 과열되지 않도록 하며, 정기적으로 분진 용기를 비워 주십시오. 작업 소재 제조사의 사용 방법과 작업하려는 소재에 관한 해당 국가의 규정을 준수하십시오.

사용 방법.
제시동 잠금 기능은 충전 앵글 그래인더가 배터리 교환 등으로 인해 전원이 중단된 이후 저절로 다시 작동하는 것을 방지합니다.



잠금 버튼은 모터가 정지된 상태에서만 누르십시오 (8 면 참조).

최적의 성능을 얻으려면 FEIN ProCore 배터리 또는 AMPShare 파트너의 ProCore 배터리를 사용하여 전동공구를 작동하십시오. 다른 배터리를 사용할 경우 기능 범위가 제한될 수 있습니다.

기타 사용 방법.
자가 작동 잠금장치는 전동공구 스위치가 켜져있는 상태에서 배터리를 장착할 경우 전동공구가 저절로 작동되는 것을 방지합니다.

스위치를 누르지 않고 전동공구가 꺼진 경우 전동공구의 스위치를 끄고 배터리를 탈착한 후 다시 장착하십시오.

배터리 취급.
배터리는 온도 범위 0°C ~ +35°C (32°F ~ 95°F)에서만 충전하십시오. 배터리 온도가 충전 과정 시작 시 배터리 충전 온도 범위 내에 있어야 합니다.

배터리에 있는 충전 상태 표시기 (13 면 참조).
충전 상태는 배터리의 충전 상태 표시기의 녹색 LED 로 표시할 수 있습니다. 충전 상태를 나타내려면 충전 상태 표시기용 버튼  또는  을 누르십시오.

충전 상태 표시기 버튼을 누른 후 LED 가 켜지지 않으면 배터리가 고장난 것이므로 교체해야 합니다.

운송.

Li-ion 배터리는 위험물 관련법의 요구 사항을 준수합니다. 배터리는 추가 제한 없이 사용자가 도로에서 운송할 수 있습니다.

제삼자를 통한 배송 시 (예 : 항공 운송 또는 탁송) 포장 및 표시에 관한 별도의 요구 사항에 유의해야 합니다. 이와 관련하여 포장을 준비할 때 위험물 전문가의 도움을 받아야 합니다.

하우징이 손상되지 않은 경우에만 배터리를 배송하십시오. 개방된 접점을 테이프를 붙이고 배터리가 포장 내에서 움직이지 않도록 포장하십시오. 추가적인 국내 규정에 유의하십시오.

보수 정비 및 고객 서비스.

 극심한 작업 환경조건에서 급속에 작업할 경우 전도성 분진이 전동공구 안에 쌓일 수 있습니다. 자주 전동공구의 내부로 환기구를 통해 습기와 오일 성분이 없는 압축 공기를 불어 넣으십시오.

석고 소재에 작업할 경우 분진이 전동공구의 내부와 스위치 부품에 쌓여 공기의 수분과 함께 경화될 수 있습니다. 이로 인해 스위치 장치에 장애가 생길 수 있습니다. 통풍구를 통해 전동공구의 내부와 스위치 부품을 건조한 오일 프리 압축 공기로 자주 청소해 주십시오.

석면과 접하게 된 제품은 수리를 맡겨서는 안됩니다. 석면으로 오염된 제품은 석면 쓰레기 처리에 관한 각 국가의 해당 규정에 따라 처리해야 합니다.

FEIN 전동공구 및 부속품을 수리해야 할 경우 해당 FEIN 고객 서비스로 문의하십시오. 주소는 인터넷 www.fein.com 에 나와 있습니다

오래되고 낡은 전동공구의 경우 명판과 경고 표시를 새로운 것으로 바꾸어 주십시오.

본 전동공구의 부품 목록은 인터넷 www.fein.com 에 나와 있습니다.

다음 부속품은 필요에 따라 직접 교환할 수 있습니다:

장착용 액세서리, 보조 손잡이, 고정 플랜지, 안전 커버

수리 및 청소.

부드럽고 깨끗한 마른 브러시로 배터리 환기구나 연결부를 가끔 청소하십시오.

- 배터리 청소를 위해 화학 물질을 사용하지 마십시오.

품질 보증 및 법적 책임.

제품에 대한 품질 보증은 유통하는 국가의 법적 규정에 따라 유효합니다. 더불어 FEIN 사는 FEIN 제조사 보증서에 부응하는 품질 보증을 합니다.

귀하의 전동공구 공급 내역에는 이 사용 설명서와 그림에 나와있는 액세서리 중 일부만 들어있을 수도 있습니다.

적합성에 관한 선언.

CE 인증은 EU 국가들과 EFTA (유럽자유무역연합) 에서만, 그리고 EU 또는 EFTA 시장용 제품에만 적용됩니다. 제품이 EU 시장에 출시되면 UKCA 마크는 그 유효성을 상실합니다.

UKCA 인증은 영국 (잉글랜드, 웨일스, 스코틀랜드) 에서만, 그리고 영국 시장용 제품에만 적용됩니다. 제품이 영국 시장에 출시되면 CE 마크는 그 유효성을 상실합니다.

환경 보호, 처리.

 **배터리를 가정 쓰레기로 버리지 마십시오!**

포장재, 폐기용 전동공구 및 액세서리는 친환경적인 방법으로 재활용할 수 있도록 분류해야 합니다.

배터리를 반드시 방전된 상태로 폐기하십시오.

완전히 방전되지 않은 배터리는 단락되는 것을 방지하기 위해 단자 부위에 접촉 테이프를 붙여 절연하십시오.

EU 국가에만 해당:

유럽 가이드라인 2006/66/EG 에 따라 결함이 있거나 사용한 배터리는 분리수거하여 환경친화적으로 재활용해야 합니다.

액세서리 선택 (16/17 면 참조).

FEIN 순정 액세서리만을 사용하십시오. 액세서리는 전동공구 모델에 맞는 것이어야 합니다.

A-1 절단용 안전 커버, 타입 A

B-1 연마용 안전 커버, 타입 B

B-3 절단용 안전 커버

1-1 러핑 디스크, 타입 27

2-1 절단 디스크
(반드시 조립된 손 보호대와 함께 사용하십시오)

3-1 플랩 디스크

3-2 파이버 샌딩 시트용 샌딩 패드, 파이버 샌딩 시트
(함께 공급되는 샌딩 패드 고정부품만 사용하여 조립하십시오)

3-3 벨크로, 벨크로식 샌딩 시트, 벨크로식 샌딩 플리스, 스펀지
(적합한 양구 스페너를 사용하십시오)





















4-1 스틸 와이어 볼 브러시











4-2 스틸 와이어 컵 브러시, 플랩 디스크
(적합한 양구 스페너를 사용하십시오)

5-1 다이아몬드 홀 커터
(적합한 양구 스페너를 사용하십시오)

คำแปลของหนังสือคู่มือการใช้งานฉบับต้นแบบ

สัญลักษณ์ อักษรย่อ และคำศัพท์ที่ใช้

สัญลักษณ์ ตัวอักษร	คำอธิบาย
	ห้ามการห้ามทั่วไป ห้ามการกระทำนี้
	อย่าสัมผัสส่วนที่หมุนของเครื่องมือไฟฟ้า
	ปฏิบัติตามคำสั่งที่เป็นตัวหนังสือหรือรูปภาพด้านตรงข้าม!
	ต้องอ่านเอกสารที่แนบมา เช่น หนังสือคู่มือการใช้งาน และคำเตือนทั่วไปเพื่อความปลอดภัย
	AMPShare เป็นระบบแบตเตอรี่ที่ใช้ร่วมกันที่ช่วยให้ท่านใช้เครื่องมือมากมายจากแบรนด์มืออาชีพจำนวนมากด้วยแบตเตอรี่เพียงก้อนเดียว
	ก่อนเริ่มขั้นตอนการทำงานนี้ ต้องถอดแบตเตอรี่ออกจากเครื่องมือไฟฟ้า มิฉะนั้นจะได้รับอันตรายจากการบาดเจ็บอันเกิดจากเครื่องมือไฟฟ้าที่คิดขึ้นโดยไม่ได้ตั้งใจ
	สวมอุปกรณ์ป้องกันตาขณะปฏิบัติงาน
	สวมอุปกรณ์ป้องกันหูขณะปฏิบัติงาน
	สวมถุงมือป้องกันขณะปฏิบัติงาน
	ใช้งานเครื่องมือไฟฟ้าด้วยมือทั้งสองข้างเสมอ
	ห้ามทำการตัดร่วมกับฝาครอบป้องกันสำหรับการเดิน type B
	อย่าชาร์จแบตเตอรี่ที่ชำรุด
	ปกป้องแบตเตอรี่จากความร้อน ต. ย. เช่น จากแสงแดดส่องต่อเนื่อง ไฟ สิ่งสกปรก น้ำ และความชื้น
	พื้นผิวที่สามารถสัมผัสได้อาจร้อนจัด และด้วยเหตุนี้จึงเป็นอันตราย
	พื้นผิวจับ
	เปิดสวิตช์
	ปิดสวิตช์
	ล็อก
	ไม่ล็อก
	ข้อมูลเพิ่มเติม
	ข้อควรระวัง: อย่ามองเข้าไปในหลอดไฟที่เปิดสวิตช์อยู่!

สัญลักษณ์ ตัวอักษร	คำอธิบาย
	ยืนยันว่าเครื่องมือไฟฟ้าสอดคล้องกับระเบียบของสหภาพยุโรป
	ยืนยันว่าเครื่องมือไฟฟ้าสอดคล้องกับระเบียบของบริเตนใหญ่ (อังกฤษ เวลส์ และสกอตแลนด์)
	สัญลักษณ์นี้ยืนยันการรับรองของผลิตภัณฑ์นี้ในประเทศสหรัฐอเมริกาและแคนาดา
	ยืนยันว่าเครื่องมือไฟฟ้าสอดคล้องกับกฎระเบียบทางเทคนิคแห่งชาติของสหภาพศุลกากร (เบลารุส รัสเซีย คีร์กีซสถาน คาซัคสถาน และอาร์มีเนีย)
	ใช้สำหรับประเทศจีนเท่านั้น: ระยะเวลาของการปกป้องสิ่งแวดล้อมเมื่อใช้ผลิตภัณฑ์ตามปกติคือ 10 ปี
	เครื่องหมายนี้แจ้งถึงสถานการณ์ที่อาจเป็นอันตราย ที่อาจทำให้บาดเจ็บอย่างร้ายแรงหรือถึงตายได้
	สัญลักษณ์รีไซเคิล: วัสดุที่ระบุนี้เป็นวัสดุที่รีไซเคิลได้
	ต้องคัดแยกเครื่องมือไฟฟ้า และผลิตภัณฑ์ไฟฟ้าและอิเล็กทรอนิกส์อื่นๆ ที่เสื่อมสภาพ เพื่อส่งเข้าสู่กระบวนการนำกลับมาใช้ใหม่โดยไม่ทำลายสภาพแวดล้อม
	ระบุบรรจุภัณฑ์และผลิตภัณฑ์ที่รีไซเคิลได้ที่ต้องรวบรวมและกำจัดแยกต่างหาก
	ประเภทแบตเตอรี่
	ชนิดเครื่องชาร์จ
	ความเร็วต่ำ
	ความเร็วสูง
(**)	อาจประกอบด้วยตัวเลขและตัวอักษร
(Ax - Zx)	การทำเครื่องหมายเพื่อวัตถุประสงค์ภายใน

ตัวอักษร	หน่วยการวัดสากล	คำอธิบาย
n_0	/min, min ⁻¹ , rpm, r/min	พิกัดความเร็วขณะไร้โหลด
n	/min, min ⁻¹ , rpm, r/min	ช่วงความเร็ว
P_1	W	กำลังไฟฟ้าเข้า
P_2	W	กำลังไฟฟ้าออก
U	V	แรงดันไฟฟ้ากำหนด
f	Hz	ความถี่
$M_{...}$	mm	ขนาดของเกสซีวเมตริก
T_{CHARGE}	°C	อุณหภูมิแวดล้อมที่อนุญาตเมื่อชาร์จ
\emptyset	mm	เส้นผ่าศูนย์กลางของชิ้นส่วนกลม

ตัวอักษร	หน่วยการวัดสากล	คำอธิบาย
	mm	D_D = เส้นผ่าศูนย์กลางสูงสุดของแผ่นขัด/ตัด D_H = เส้นผ่าศูนย์กลางของรูปประกอบ T_{A-1} = ความหนาของเครื่องมือสำหรับฝาคาบป้องกัน A-1 T_{B-1} = ความหนาของเครื่องมือสำหรับฝาคาบป้องกัน B-1 T_{B-3} = ความหนาของเครื่องมือสำหรับฝาคาบนิรภัย B-3
	mm	D_D = เส้นผ่าศูนย์กลางสูงสุดของแผ่นรองขัด
	mm	M = เกลียวสำหรับน็อคซีด l = ความยาวของแกนเกลียว
	mm	D_D = เส้นผ่าศูนย์กลางสูงสุดของแปรงลวดเหล็กทรงกรวย M = เกลียวสำหรับน็อครองจาน/เครื่องมือ
	mm	D_D = เส้นผ่าศูนย์กลางสูงสุดของแปรงรูปถ้วย M = เกลียวสำหรับน็อครองจาน/เครื่องมือ T = ความยาวลวด สูงสุด
	mm	D_D = เส้นผ่าศูนย์กลางสูงสุดของคัตเตอร์เจาะรูหัวเพชร M = เกลียวสำหรับน็อครองจาน/เครื่องมือ
	kg	น้ำหนักตามระเบียบการ EPTA-Procedure 01
	kg	น้ำหนักของเครื่องมือไฟฟ้า ไม่รวมแบตเตอรี่และอุปกรณ์ประกอบ
	kg	น้ำหนักของแบตเตอรี่
L_{pA}	dB(A)	ระดับความดันเสียง
L_{wA}	dB(A)	ระดับความดังเสียง
L_{pCpeak}	dB	ระดับความดันเสียงสูงสุด
$K_{...}$		ความคลาดเคลื่อน
a	m/s^2	ค่าความสั่นสะเทือนตามมาตรฐาน EN 62841 (ผลรวมเชิงเวกเตอร์ของสามทิศทาง)
$a_{h,AG}$	m/s^2	ค่าความสั่นสะเทือนสำหรับการขัดมุม
$a_{h,DS}$	m/s^2	ค่าความสั่นสะเทือนสำหรับการขัดด้วยกระดาษทราย
	m, s, kg, A, mm, V, W, Hz, N, °C, dB, min, m/s^2	หน่วยฐาน และ หน่วยอนุพันธ์ จากระบบหน่วยระหว่างประเทศ SI

เพื่อความปลอดภัยของท่าน

คำเตือน ต้องอ่านคำเตือนเพื่อความปลอดภัยและ คำสั่งทั้งหมด การไม่ปฏิบัติตามคำเตือนและ

คำสั่งอาจเป็นสาเหตุให้ถูกไฟฟ้าดูด เกิดไฟไหม้ และ/หรือ ได้รับบาดเจ็บอย่างร้ายแรงกับรักษาคำเตือนและคำสั่ง ทั้งหมดสำหรับใช้อ้างอิงในภายหลัง

🔌 อย่าใช้เครื่องมือไฟฟ้า ก่อนได้อ่านหนังสือคู่มือ การใช้งานนี้ รวมทั้ง "คำเตือนทั่วไปเพื่อความปลอดภัย" ที่แนบมา (เอกสารเลขที่ 3 41 30 465 06 0) อย่างละเอียดและเข้าใจอย่างครบถ้วนแล้ว เก็บรักษาเอกสารดังกล่าวสำหรับใช้ในภายหลัง และให้นำไปกับเครื่องมือไฟฟ้าหากนำไปแจกจ่ายหรือขาย

กรุณาปฏิบัติตามกฎระเบียบเพื่อความปลอดภัยทางอุตสาหกรรมที่ใช้ในประเทศที่เกี่ยวข้องด้วยเช่นกัน

ประโยชน์การใช้งานของเครื่องมือไฟฟ้า

เครื่องขจัดมุมใช้มีอนำทางที่ทำงานด้วยแบตเตอรี่ สำหรับ ขัดแห้ง แปรงด้วยสวด และตัดโลหะและหิน ให้ทำงานใน บริเวณปลอดภัยจากสภาพอากาศ โดยใช้เครื่องมือและอุปกรณ์ ประกอบที่ FEIN แนะนำ

ในสภาพแวดล้อมที่มีการรบกวน คุณภาพการทำงาน อาจลดลงได้ เช่น มีการขัดข้องชั่วคราว ฟังก์ชันหรือ ลักษณะการทำงานที่ตั้งใจไว้ลดลงชั่วคราว ซึ่งผู้ปฏิบัติงาน จำเป็นต้องทำการแก้ไข

เครื่องมือไฟฟ้าไม่ได้มีไว้สำหรับทำงานกับพลาสติกและ สำหรับขุดเจาะ ผู้ใช้ต้องรับผิดชอบแต่เพียงผู้เดียวต่อ ความเสียหายใดๆ ที่เกิดจากการใช้งานที่ไม่ตรงตาม วัตถุประสงค์

ต้องปฏิบัติตามกฎระเบียบการป้องกันอุบัติเหตุที่เป็นที่ยอมรับ โดยทั่วไปและคำแนะนำเพื่อความปลอดภัยที่แนบมาด้วย

คำแนะนำเพื่อความปลอดภัยที่ใช้ร่วมกันสำหรับการขัด การขัดด้วยกระดาษทราย การแปรงด้วยสวด และการตัดออก

เครื่องมือไฟฟ้าที่ใช้เป็นเครื่องเจียร เครื่องขัดกระดาษทราย แปรงสวด คัดเตอร์เจาะรู หรือเครื่องตัดออก อ่านคำเตือน เพื่อความปลอดภัย คำสั่ง ภาพประกอบ และข้อมูลจำเพาะ ทั้งหมดที่จัดส่งมาพร้อมกับเครื่องมือไฟฟ้านี้

การไม่ปฏิบัติตามคำสั่งทั้งหมดที่ระบุด้านล่างนี้อาจส่งผลให้ ถูกไฟฟ้าดูด เกิดไฟไหม้ และ/หรือ ได้รับบาดเจ็บสาหัส

ไม่แนะนำให้ใช้เครื่องมือไฟฟ้านี้ทำงานบางประเภท ตัวอย่าง เช่น การขุดเจาะ การใช้เครื่องมือไฟฟ้านี้ทำงานที่ไม่ได้ออกแบบไว้ให้ทำ อาจเกิดอันตรายและทำให้บุคคลบาดเจ็บได้

อย่าใช้เครื่องมือไฟฟ้าทำงานที่ผู้ผลิตไม่ได้ออกแบบและไม่ได้ตั้งใจผลิตไว้โดยเฉพาะ การดัดแปลงเช่นนี้อาจทำให้ สูญเสียการควบคุมและร่างกายได้รับบาดเจ็บสาหัส

อย่าใช้อุปกรณ์ประกอบที่ผู้ผลิตไม่ได้ออกแบบและไม่ได้ ระบุให้ใช้กับเครื่องมือไฟฟ้านี้โดยเฉพาะ เพียงเพราะ ท่านสามารถยึดอุปกรณ์ประกอบเข้ากับเครื่องมือไฟฟ้า ของท่านได้ ก็มิได้รับประกันการใช้งานที่ปลอดภัย

ความเร็วรอบกำหนดของอุปกรณ์ประกอบอย่างน้อยที่สุด ต้องสูงเท่ากับความเร็วรอบสูงสุดที่ระบุไว้บนเครื่องมือไฟฟ้า อุปกรณ์ประกอบที่หมุนเร็วกว่าความเร็วรอบกำหนดของ ตัวเองอาจแตกหักและกระเด็นออกเป็นชิ้นเล็กชิ้นน้อย

เส้นผ่าศูนย์กลางรอบนอกและความหนาของอุปกรณ์ประกอบ ของท่านต้องอยู่ในขีดความสามารถของเครื่องมือไฟฟ้าของ ท่าน อุปกรณ์ประกอบผิดขนาดจะได้รับการปกป้องและ ควบคุมได้ไม่เพียงพอ

ขนาดสำหรับการยึดของเครื่องมือต้องตรงกับขนาดของ ตัวยึดของเครื่องมือไฟฟ้า อุปกรณ์ประกอบที่ไม่ได้ติดตั้ง กับเครื่องมือไฟฟ้าอย่างแม่นยำจะหมุนไม่สมดุล สั่นตัว อย่างรุนแรง และอาจทำให้สูญเสียการควบคุม

อย่าใช้อุปกรณ์ประกอบที่ชำรุด ตรวจสอบอุปกรณ์ประกอบ ก่อนใช้งานทุกครั้ง เช่น งานขัดให้ดูรอยบิ่นและรอยแตกร้าว แผ่นหมุนให้ดูรอยแตกร้าว รอยฉีก หรือรอยสึกหรือที่มากเกินไป แปรงสวดให้ดูการโยกคลอน หรือการแตกหักของเส้นสวด หากเครื่องมือไฟฟ้าหรืออุปกรณ์ประกอบตกหล่น ให้ ตรวจสอบความเสียหาย หรือติดตั้งอุปกรณ์ประกอบที่ ไม่เสียหายเข้าไป เมื่อตรวจสอบและใส่อุปกรณ์ประกอบ เสร็จแล้ว ตัวท่านเองและผู้อยู่ใกล้เคียงต้องออกห่าง จากแนวระดับอุปกรณ์ประกอบที่หมุน และเปิดเครื่องมือ ไฟฟ้าเดินแบบไปรีโพลต์ที่ความเร็วรอบสูงสุดนานหนึ่งนาที ตามปกติอุปกรณ์ประกอบที่เสียหายจะแตกออกเป็นชิ้นๆ ในช่วงเวลาทดสอบนี้

สวมอุปกรณ์ป้องกันส่วนบุคคล สวมกระบังป้องกันใบหน้า เว้นครอบตานิรภัย หรือแว่นตานิรภัยขึ้นอยู่กับรูปแบบ การใช้งาน สวมหมวกกันน็อก อุปกรณ์ป้องกัน การได้ยิน ถุงมือ และผ้ากันเปื้อนสำหรับโรงปฏิบัติงานที่ สามารถกั้นชิ้นส่วนสารขัดหรือชิ้นงานขนาดเล็กได้ตาม ความเหมาะสม อุปกรณ์ป้องกันดวงตาต้องสามารถกัน เศษสะเก็ดที่ปลิวว่อนที่เกิดจากการใช้งานต่างๆ ได้ หน้ากาก กันฝุ่นหรืออุปกรณ์ป้องกันระบบหายใจต้องสามารถกรอง อนุภาคที่เกิดขึ้นระหว่างการใช้งาน การได้ยินเสียงดังมาก เป็นเวลานานอาจทำให้สูญเสียการได้ยิน

กันบุคคลที่อยู่ใกล้เคียงให้อยู่ในระยะปลอดภัยห่างจากบริเวณทำงาน บุคคลใดที่เข้ามายังบริเวณทำงานต้องสวมอุปกรณ์ป้องกันเฉพาะตัว เศษวัสดุชิ้นงานหรืออุปกรณ์ประกอบที่แตกหักอาจปลิวออกนอกจุดปฏิบัติงานและทำให้บาดเจ็บได้

เมื่อทำงานในบริเวณที่อุปกรณ์ตัดอาจสัมผัสกับสายไฟฟ้าที่ซ่อนอยู่ ต้องจับเครื่องมือไฟฟ้าตรงพื้นผิวจับที่หุ้มฉนวนเท่านั้น หากอุปกรณ์ตัดสัมผัสกับสายไฟฟ้าที่ "มีกระแสไฟฟ้า" ไหลอยู่ อาจทำให้ส่วนที่เป็นโลหะของเครื่องมือไฟฟ้าที่ไม่มีฉนวนหุ้มเกิด "มีกระแสไฟฟ้า" และส่งผลให้ผู้ใช้เครื่องมือไฟฟ้าช็อตได้

อย่าวางเครื่องมือไฟฟ้าลงบนพื้นจนกว่าอุปกรณ์ประกอบจะหยุดหมุนและนิ่งอยู่กับที่แล้ว อุปกรณ์ประกอบที่หมุนอยู่อาจเหวี่ยงถูกพื้นและกระชากเครื่องมือไฟฟ้าออกจากกรควบคุมของท่าน

อย่าเปิดเครื่องมือไฟฟ้าทำงานขณะถือเครื่องไว้ข้างตัว เสื้อผ้าของท่านอาจเกี่ยวพันกับอุปกรณ์ประกอบที่กำลังหมุนโดยไม่ตั้งใจ และจุดอุปกรณ์ประกอบเข้าหาร่างกายของท่านได้

ทำความสะอาดช่องระบายอากาศของเครื่องมือไฟฟ้าอย่างสม่ำเสมอ พัดลมของมอเตอร์จะดูดผงฝุ่นเข้าในหม้อครอบและผงโลหะที่พอกสะสมกันมาก อาจทำให้เกิดอันตรายจากไฟฟ้าได้

อย่าใช้เครื่องมือไฟฟ้าใกล้วัสดุที่ติดไฟได้ ประกายไฟสามารถจุดวัสดุเหล่านี้ให้ลุกเป็นไฟ

อย่าใช้อุปกรณ์ประกอบที่ต้องใช้สารหล่อเย็นที่เป็นของเหลว การใช้น้ำหรือสารหล่อเย็นอื่น ๆ ที่เป็นของเหลว อาจทำให้กระแสไฟฟ้าวิ่งผ่านเข้าตัวจนเสียชีวิตหรือถูกไฟฟ้ากระชกได้

การตีกลับและคำเตือนเกี่ยวเนื่อง

การตีกลับคือแรงสะท้อนกะทันหันอันเป็นผลมาจากการที่งานขัด แผ่นหมุน แปร่ง และอุปกรณ์ประกอบอื่นใดเกิดบิดหรือถูกหนียวรั้งขณะกำลังหมุน การบิดหรือการหนียวรั้งทำให้อุปกรณ์ประกอบที่กำลังหมุนอยู่หยุดกะทันหัน เป็นเหตุให้เครื่องมือไฟฟ้าที่ไม่สามารถควบคุมได้ถูกผลักไปในทิศทางตรงกันข้ามกับการหมุนของอุปกรณ์ประกอบ ณ จุดที่เกิดการตีกลับ

ตัวอย่าง เช่น หากงานขัดถูกหนียวรั้งหรือบิดในชิ้นงานขอบของงานขัดที่จับอยู่ในจุดบิดอาจขูดเข้าไปในพื้นผิวของวัสดุ ทำให้งานขัดปั่นออกมาหรือตีกลับ งานขัดอาจกระโดดเข้าหา หรือกระโดดออกจากผู้ใช้เครื่อง ทั้งนี้ขึ้นอยู่กับทิศทางเคลื่อนที่ของงานขัด ณ จุดบิด ภายใต้เงื่อนไขเหล่านี้งานขัดอาจแตกหักได้ด้วย

การตีกลับเป็นผลจากการใช้เครื่องมือไฟฟ้าในทางที่ผิดและ/หรือมีขั้นตอนการทำงานหรือเงื่อนไขที่ไม่ถูกต้อง และสามารถหลีกเลี่ยงได้ด้วยการป้องกันไว้ก่อนอย่างถูกต้องดังคำแนะนำด้านล่างนี้

จับเครื่องมือไฟฟ้าให้แน่น และตั้งตัวและแขนในตำแหน่งด้านรับแรงตีกลับ หากมีตัวจับเพิ่มเติม ต้องใช้ตัวจับเพิ่มร่วมด้วยเสมอ เพื่อควบคุมการตีกลับหรือกำลังสะท้อนจากแรงบิดขณะสตาร์ทเครื่องให้ได้ดีที่สุด ผู้ใช้เครื่องสามารถควบคุมกำลังสะท้อนจากแรงบิดหรือการตีกลับ หากได้ระมัดระวังอย่างถูกต้องไว้ก่อน

อย่ายื่นมือเข้าใกล้อุปกรณ์ประกอบที่กำลังหมุน อุปกรณ์ประกอบอาจตีกลับมาที่มีของท่านได้

อย่าให้ร่างกายของท่านอยู่ในบริเวณที่เครื่องมือไฟฟ้าจะเคลื่อนเข้าหาหากมีการตีกลับ การตีกลับจะผลักเครื่องมือไฟฟ้าไปยังทิศทางตรงกันข้ามกับการเคลื่อนที่ของงานขัด ณ จุดหนียวรั้ง

ใช้ความระมัดระวังเป็นพิเศษเมื่อทำงานบริเวณมุม ขอบแหลมคม ฯลฯ ป้องกันไม่ให้อุปกรณ์ประกอบกระแทกและหนียวรั้งกับชิ้นงาน มุม ขอบแหลมคม และการกระแทกมักหนียวรั้งอุปกรณ์ประกอบที่กำลังหมุน และทำให้ขาดการควบคุมหรือการตีกลับ

อย่าใส่ใบเลื่อยโซ่สำหรับตัดไม้ใบตัดเพชรเขมกนตที่มีช่องว่างรอบวงมากกว่า 10 มม. หรือใบเลื่อยมีฟัน ใบเลื่อยดังกล่าวทำให้เกิดการตีกลับและสูญเสียการควบคุมบ่อยครั้ง

คำเตือนเพื่อความปลอดภัยเฉพาะสำหรับการขัดและการตัดออก

งานที่ใช้ต้องเป็นงานประเภทเดียวกับที่แนะนำให้ใช้กับเครื่องมือไฟฟ้าของท่าน และให้ใช้กระบังเฉพาะที่ออกแบบไว้สำหรับใช้ร่วมกับงานที่เลือกใช้นั้น งานที่ไม่ได้ออกแบบไว้สำหรับใช้กับเครื่องมือไฟฟ้าจะได้รับการปกป้องไม่เพียงพอและไม่ปลอดภัย

ต้องติดตั้งหินเจียรศูนย์จยมโดยให้พื้นผิวขูดอยู่ใต้ระดับของขอบกระบังป้องกันอันตราย หินเจียรที่ประกอบอย่างไม่ถูกต้องที่ขึ้นออกนอกระดับของขอบกระบังป้องกันอันตรายจะไม่ได้รับการปกป้องอย่างเพียงพอ

ต้องประกอบกระบังเข้ากับเครื่องมือไฟฟ้าให้แน่นหนาและปลอดภัย และปรับตำแหน่งให้ได้ความปลอดภัยสูงสุด เพื่อให้งานไหลเข้าหาตัวผู้ใช้เครื่องน้อยที่สุด กระบังช่วยป้องกันผู้ใช้เครื่องจากรับส่วนงานที่แตก การสัมผัสกับงานโดยไม่ตั้งใจ และประกายไฟที่อาจจุดเสื้อผ้าให้ลุกไหม้ได้

ต้องใช้งานตามประโยชน์การใช้งานที่แนะนำเท่านั้น ตัวอย่างเช่น อย่าใช้ด้านข้างของงานตัดสำหรับขัดวัสดุ งานตัดผลึกไว้เพื่อให้ใช้ตรงขอบนอกของงานขัดวัสดุ แรงด้านข้างที่ลดลงบนแผ่นงานอาจทำให้งานแตกละเอียดได้

ใช้น็อตรองงานที่ไม่ชำรุดที่มีขนาดและรูปทรงถูกต้องสำหรับงานที่ทานเลือกใช้ น็อตรองงานที่ถูกต้องจะหนุนงาน และด้วยเหตุนี้จึงลดการแตกหักของงาน น็อตรองสำหรับงานตัดอาจมีลักษณะต่างจากน็อตรองสำหรับงานขัด

อย่าใช้งานขัดที่สึกหรือจากเครื่องมือไฟฟ้าขนาดใหญ่กว่างานขัดที่มีไว้สำหรับเครื่องมือไฟฟ้าขนาดใหญ่กว่าไม่ได้ ออกแบบมาสำหรับใช้กับเครื่องมือไฟฟ้าขนาดเล็กกว่าที่มีความเร็วสูงกว่า และอาจแตกระเบิดได้

เมื่อใช้งานนอกประจักษ์ ให้ใช้กระบ้งป้องกันที่ถูกต้องสำหรับงานที่ทำงานเสมอ หากไม่ใช้กระบ้งป้องกันที่ถูกต้อง อาจไม่ได้รับการป้องกันในระดับที่ต้องการและอาจทำให้ได้รับบาดเจ็บสาหัส

คำเตือนเพิ่มเติมเพื่อความปลอดภัยเฉพาะสำหรับการตัดออก

หลีกเลี่ยงไม่ให้งานตัด "ติดขัด" หรืออย่ากดงานแรงเกินไป อย่าพยายามตัดให้ได้ออกเร็วเกินไป การกดงานลงมากเกินไปจะเพิ่มภาระแก่งานและทำให้งานบิดหรือติดขัดในร่องตัดได้ง่ายขึ้น และเพิ่มความเสี่ยงการติดกลับหรือทำให้งานแตกหักได้

อย่าให้ร่างกายของท่านอยู่ในบริเวณด้านหน้าหรือด้านหลังของงานที่กำลังหมุน ขณะที่งานในชิ้นงานเคลื่อนจากร่างกายของท่านออกไป การติดกลับที่อาจเกิดขึ้นได้จะดันงานที่กำลังหมุนรวมทั้งเครื่องมือไฟฟ้ากลับเข้าหาร่างกายของท่าน ได้โดยตรง

เมื่องานติดขัดหรือเมื่องานตัดหยุดชะงักด้วยเหตุใดก็ตามให้ปิดสวิตช์เครื่องมือไฟฟ้าและถือเครื่องมือไฟฟ้าไว้อย่าได้เคลื่อนไหวยกกว่างานจะหยุดนิ่งอยู่กับที่ อย่าพยายามถอดงานตัดออกจากร่องตัดขณะที่งานยังหมุนอยู่ มิฉะนั้นอาจเกิดการติดกลับได้ ตรวจสอบและแก้ไขเพื่อขจัดสาเหตุที่ทำให้งานติดขัด

อย่าเปิดเครื่องมือไฟฟ้าทำงานอีกครั้งขณะที่งานยังคาอยู่ในชิ้นงาน ปลดปล่อยงานหมุนที่ความเร็วรอบสูงสุดแล้วจึงตัดต่อไปอย่างระมัดระวัง งานอาจติดขัด กระโดดขึ้นหรือติดกลับ หากเปิดเครื่องมือไฟฟ้าทำงานอีกครั้งในชิ้นงาน

หมุนแผ่นกระดานหรือชิ้นงานใดๆ ที่มีขนาดใหญ่เกินไปเพื่อลดความเสี่ยงต่อการติดกลับเนื่องจากงานตัดถูกบีบอัด ชิ้นงานขนาดใหญ่มักจะแอ่นลงเนื่องจากน้ำหนักของตัวชิ้นงานเอง ต้องรองรับชิ้นงานทั้งสองด้านของงาน ทั้งใกล้เส้นตัดและใกล้ขอบของชิ้นงาน

ใช้ความระมัดระวังเป็นพิเศษเมื่อ "ตัดรูปทรงกระเปาะ" เข้าในฝาผนังหรือในบริเวณอื่นที่ไม่สามารถมองเห็นได้ งานที่ยื่นออกมาอาจตัดเข้าในท่อแก๊สหรือท่อน้ำ สายไฟฟ้าหรือวัสดุ ที่อาจทำให้เกิดการติดกลับได้

อย่าพยายามตัดเส้นโค้ง การใช้งานงานตัดเกินพิกัดจะเพิ่มภาระและความไวที่งานตัดจะบิดหรือติดขัดในร่องตัด และอาจเกิดการติดกลับหรืองานตัดแตกหัก ซึ่งอาจทำให้ได้รับบาดเจ็บสาหัส

คำเตือนเพื่อความปลอดภัยเฉพาะสำหรับการขัดด้วยกระดาษทราย

ใช้แผ่นขัดกระดาษทรายที่มีขนาดเหมาะสม ปฏิบัติตามคำแนะนำของผู้ผลิตเมื่อเลือกกระดาษทราย กระดาษทรายที่มีขนาดใหญ่กว่าที่ยื่นยาวออกนอกแผ่นหนุนอาจทำให้เกิดการบาดเจ็บ และกระดาษทรายอาจถูกเหวี่ยงขรุ้ง ดึงขาด หรือทำให้เกิดการติดกลับได้

คำเตือนเพื่อความปลอดภัยเฉพาะสำหรับการขัดด้วยแปรงลวด

พึงคำนึงว่า ละเอียดใช้แปรงขัดตามปกติ ขนแปรงลวดจะหลุดจากแปรงไปเอง อย่ากดเส้นลวดจนหนักเกินไปโดยใช้กำลังย่ำลงบนแปรง ขนแปรงลวดสามารถแทงทะลุผ้าบางๆ และ/หรือผิวหนังได้อย่างง่ายดาย

เมื่อต้องการแปรง หากมีการแนะนำให้ใช้กระบ้งร่วมด้วย ต้องดูไม่ให้งานลวดหรือแปรงลวดสัมผัสกับตัวกระบ้ง งานลวดหรือแปรงลวดจะบานออกและมีเส้นผ่านศูนย์กลางกว้างขึ้นเนื่องจากแรงกดและแรงเหวี่ยงจากจุดศูนย์กลาง

คำแนะนำเพื่อความปลอดภัยเพิ่มเติม

อย่าใช้เครื่องมือไฟฟ้าที่ชำรุด ก่อนใช้เครื่องมือไฟฟ้าทุกครั้ง ให้ตรวจสอบตัวเรือนและส่วนประกอบอื่นๆ เพื่อหาความเสียหาย เช่น รอยแตกร้าว หรือการแตกหัก

เมื่อขัดแผ่นโลหะบางๆ หรือโครงสร้างที่สั้นไหวได้ดัดขึ้นๆ ที่มีพื้นที่ผิวขนาดใหญ่ ให้ใช้มาตรการที่เหมาะสม เช่น ใช้แผ่นจับเสียงที่หนักและมีความยืดหยุ่นสูง มิฉะนั้นการปล่อยเสียงรบกวนโดยรวมอาจสูงกว่าการปล่อยเสียงรบกวนของเครื่องมือไฟฟ้าที่ระบุไว้ พึงคำนึงถึงการปล่อยเสียงรบกวนที่เพิ่มขึ้นเพื่อประเมินความเสี่ยงต่อการสัมผัสเสียงรบกวน และเพื่อเลือกอุปกรณ์ป้องกันการได้ยินที่เหมาะสมด้วย ใช้แหวนรองที่ยืดหยุ่นหากจัดส่งมาพร้อมกับอุปกรณ์ขัด

ตรวจสอบให้แน่ใจว่าได้ประกอบเครื่องมือตามคำสั่งของผู้ผลิต เครื่องมือที่ประกอบแล้วต้องสามารถหมุนได้อย่างอิสระ เครื่องมือที่ประกอบเข้าอย่างไม่ถูกต้องอาจหลุดหลวมขณะทำงาน และถูกเหวี่ยงออกจากเครื่อง

จับถืออุปกรณ์ขัดอย่างระมัดระวัง และเก็บรักษาอุปกรณ์เหล่านี้ตามคำสั่งของผู้ผลิต อุปกรณ์ขัดที่ชำรุดอาจแตกร้าวและระเบิดออกในขณะที่ทำงาน

ใช้เฉพาะใบตัดเพชรเซกเมนต์ที่มีมุมตัดเป็นลบเท่านั้น

หากใช้เครื่องมือที่มีปลายเสียบเป็นเกลียว ต้องดูให้เกลียวในเครื่องมือมีขนาดยาวพอที่จะยึดจับความยาวแกนของเครื่องมือไฟฟ้าได้ เกลียวในเครื่องมือต้องเข้ากันกับเกลียวบนแกนเครื่อง เครื่องมือที่ประกอบเข้าอย่างไม่ถูกต้องอาจหลุดหลวมขณะทำงาน และทำให้บาดเจ็บได้

ระวังอันตรายจากการใช้กระบังป้องกันที่ไม่ถูกต้อง

- เมื่อใช้กระบังป้องกัน **type A** (ตัดออก) สำหรับเจียรด้านข้าง กระบังป้องกันอาจรบกวนชิ้นงาน ส่งผลให้ความคมได้ไม่ดีพอ
- เมื่อใช้กระบังป้องกัน **type B** สำหรับการตัดออกกับงานตัดที่มีวัสดุขูดเป็นผิวประสาน จะมีความเสี่ยงเพิ่มขึ้นที่จะสัมผัสกับประกายไฟและอนุภาคที่พุ่งออกมารวมถึงสัมผัสกับเศษสะเก็ดงานในกรณีทำงานระเบิดแตก
- เมื่อใช้กระบังป้องกัน **type A** หรือ **type B** สำหรับการตัดออกหรือการเจียรด้านข้างในคอนกรีตหรืองานก่ออิฐ จะมีความเสี่ยงเพิ่มขึ้นที่จะสัมผัสกับฝุ่นและสูญเสียการควบคุมส่งผลให้เกิดการพลิกกลับ
- เมื่อใช้กระบังป้องกัน **type A** หรือ **type B** กับแปรลงวดที่มีความหนาแน่นมากกว่าความหนาแน่นสูงสุดตามที่ระบุไว้ ลวดอาจไปจับติดที่กระบังป้องกันซึ่งจะทำให้ลวดแตกหักได้

เมื่อใช้งานขัดและขัดเพื่อตัดออกรวมกัน ต้องใช้กระบังป้องกันสำหรับการตัดออก **type A**

อย่าหันเครื่องมือไฟฟ้าไปยังตัวท่านเอง บุคคลอื่น หรือสัตว์อันตรายจากการได้รับบาดเจ็บจากเครื่องมือที่ร้อนหรือแหลมคม

ระวังสายไฟฟ้า ท่อแก๊ส หรือท่ออื่นที่ถูกปิดบังอยู่ ตรวจสอบบริเวณทำงานด้วยเครื่องตรวจหาโลหะ ตัวอย่าง เช่น ก่อนเริ่มต้นทำงาน

ใช้ระบบดูดออกแบบอยู่กับที่และป่าช่องระบายอากาศบ่อยๆ เมื่อขัดโลหะภายใต้สภาวะการทำงานหนัก ฝุ่นที่สามารถนำไปฟุ้งอาจฝังอยู่ในเครื่องมือไฟฟ้า ฉนวนป้องกันทั้งหมดของเครื่องมือไฟฟ้าอาจบวมพองได้

อย่าตอกหมุดหรือขันสกรูเพื่อติดป้ายชื่อและเครื่องหมายใดๆ เข้ากับเครื่องมือไฟฟ้า หากฉนวนหุ้มชำรุด จะป้องกันไฟฟ้าช็อตไม่ได้

ทำงานโดยใช้ด้ามจับที่เพิ่มเสมอ ด้ามจับเพิ่มทำให้เคลื่อนนำเครื่องมือไฟฟ้าได้อย่างมั่นคง

อย่ามองหรือจ้องในระยะใกล้เข้าไปในแสงจากหลอดไฟของเครื่องมือไฟฟ้า อย่างเสี่ยงจากหลอดไฟเข้าไปในดวงตาของบุคคลอื่นในบริเวณใกล้เคียงอย่างเด็ดขาด รังสีที่ผลิตจากหลอดไฟอาจเป็นอันตรายต่อดวงตา

หลังจากทำงานกับวัสดุที่มีพิษเป็นพื้นฐาน: ให้ทำความสะอาดช่องระบายอากาศของเครื่องมือไฟฟ้าและของส่วนประกอบสวิตช์ด้วยอากาศอัดที่แห้งและปราศจากน้ำมัน มิฉะนั้นอาจมีฝุ่นที่มีพิษเป็นพื้นฐานสะสมอยู่ในตัวเรือนเครื่องมือไฟฟ้าและที่ส่วนประกอบสวิตช์ และฝุ่นจะแข็งตัวเมื่อสัมผัสความชื้นในอากาศ ซึ่งอาจส่งผลกระทบต่อกลไกสวิตช์ได้

การใช้และการจัดการกับแบตเตอรี่ (แบตเตอรี่แพ็ค)

คำเตือนเพื่อความปลอดภัยเหล่านี้ใช้สำหรับแบตเตอรี่ลิเทียมไอออน **FEIN-18V-AMPSHare** เท่านั้น

ใช้แบตเตอรี่เฉพาะในผลิตภัณฑ์ของพันธมิตร **AMPSHare** เท่านั้น แบตเตอรี่ 18V ที่มีเครื่องหมาย AMPSHare เข้ากันได้ อย่างครบถ้วนกับผลิตภัณฑ์ต่อไปนี้:

- ผลิตภัณฑ์ทั้งหมดของระบบ **FEIN-18V-AMPSHare**
- ผลิตภัณฑ์ 18V ทั้งหมดจากพันธมิตร **AMPSHare**

หากทำงานกับและชาร์จแบตเตอรี่ที่ไม่ถูกต้อง ชาร์จ ใต้รับการซ่อมแซม หรือปรับปรุงสภาพ แบตเตอรี่เลียนแบบ หรือยี่ห้ออื่น จะมีอันตรายจากไฟไหม้และ/หรือการระเบิด

ปฏิบัติตามคำแนะนำเกี่ยวกับแบตเตอรี่ในหนังสือคู่มือการใช้งานของผลิตภัณฑ์ของท่าน นี่เป็นวิธีเดียวที่แบตเตอรี่และผลิตภัณฑ์จะทำงานได้อย่างปลอดภัยและแบตเตอรี่จะได้รับการปกป้องจากการใช้งานเกินกำลังซึ่งเป็นอันตราย

ชาร์จแบตเตอรี่ด้วยเครื่องชาร์จที่ **FEIN** หรือพันธมิตร **AMPSHare** รายใดรายหนึ่งแนะนำเท่านั้น เครื่องชาร์จที่เหมาะสมกับแบตเตอรี่ประเภทหนึ่ง หากนำไปชาร์จแบตเตอรี่ประเภทอื่น อาจเสี่ยงต่อการเกิดไฟไหม้

แบตเตอรี่ที่จัดส่งได้รับการชาร์จมาบ้างแล้ว เพื่อให้แน่ใจว่าแบตเตอรี่จะทำงานได้เต็มประสิทธิภาพ ให้ชาร์จแบตเตอรี่ในเครื่องชาร์จให้เต็มก่อนใช้งานครั้งแรก

เก็บแบตเตอรี่ให้พ้นมือเด็ก

อย่าถอดแยกชิ้นส่วนแบตเตอรี่ เปิด หรือทำเป็นเศษเล็กเศษน้อย อย่าให้แบตเตอรี่ถูกกระทบทางกลหรือถูกกระแทกอย่างแรง หากแบตเตอรี่เสียหายและถูกนำไปใช้งานอย่างไม่ถูกต้อง ไอระเหยและของเหลวที่เป็นอันตราย อาจเล็ดลอดออกมาได้ ไอระเหยสามารถทำให้ระบบหายใจระคายเคือง ของเหลวที่ไหลออกมาจากแบตเตอรี่อาจทำให้ผิวหนังระคายเคืองหรือเป็นแผลไหม้

หากผิวหนังสัมผัสกับของเหลวแบตเตอรี่ ให้ล้างด้วยน้ำปริมาณมากทันที หากของเหลวแบตเตอรี่เข้าตา ให้ล้างตาด้วยน้ำสะอาดและไปพบแพทย์เพื่อรับการรักษาทันที!

หากของเหลวแบตเตอรี่สัมผัสกับวัตถุบริเวณใกล้เคียง ให้ตรวจสอบชิ้นส่วนนั้น หลีกเลี่ยงการสัมผัสผิวหนังโดยสวมถุงมือป้องกัน ทำความสะอาดชิ้นส่วนด้วยกระดาษแห้งที่ใช้ในครัวเรือนหรือเปลี่ยนชิ้นส่วน หากจำเป็น ไอระเหยที่เกิดเล็ดลอดออกมาสามารถทำให้ระบบหายใจระคายเคืองของเหลวที่ไหลออกมาจากแบตเตอรี่อาจทำให้ผิวหนังระคายเคืองหรือเป็นแผลไหม้

อย่าลัดวงจรแบตเตอรี่ นำแบตเตอรี่ที่ไม่ได้ใช้งานออกจากคลิปลิปิดบนกระดาน เหยี่ยว กุญแจ ตะปู สกรู หรือวัตถุโลหะขนาดเล็กอื่นๆ ที่สามารถเชื่อมต่อขั้วหนึ่งไปยังอีกขั้วหนึ่ง การลัดวงจรของขั้วแบตเตอรี่อาจทำให้เกิดการลุกไหม้หรือไฟไหม้

วัตถุที่แหลมคม ค. ย. เช่น ตะปู หรือไขควง หรือแรงกายนอกอาจทำให้แบตเตอรี่เสียหาย อาจเกิดการลัดวงจรภายในและแบตเตอรี่อาจลุกไหม้ มีควัน ระเบิด หรือร้อนเกินไป

อย่าซ่อมบำรุงแบตเตอรี่ที่เสียหายอย่างเด็ดขาด ต้องส่งแบตเตอรี่ให้ผู้ผลิตหรือศูนย์บริการหลังการขายที่ได้รับอนุญาตทำการบำรุงรักษาเท่านั้น



ปกป้องแบตเตอรี่จากความร้อน ค. ย. เช่น จากแสงแดดส่องต่อเนื่อง ไฟ ลิงสปริง น้ำ และความชื้น อันตรายจากการระเบิดและการลัดวงจร



ใช้งานและจัดเก็บแบตเตอรี่ที่อุณหภูมิโดยรอบระหว่าง **-20 °C** และ **+50 °C** เท่านั้น ตัวอย่างเช่น อย่าทิ้งแบตเตอรี่ไว้ในรถยนต์ในฤดูร้อน ที่อุณหภูมิ < 0 °C อาจส่งผลให้มีประสิทธิภาพลดลงทั้งนี้ขึ้นอยู่กับอุปกรณ์

ชาร์จแบตเตอรี่ที่อุณหภูมิโดยรอบระหว่าง **0 °C** และ **+35 °C** เท่านั้น ชาร์จแบตเตอรี่ผ่านการเชื่อมต่อ **USB** ที่อุณหภูมิโดยรอบระหว่าง **+10 °C** และ **+35 °C** เท่านั้น การชาร์จแบตเตอรี่นอกช่วงอุณหภูมิอาจทำให้แบตเตอรี่เสียหายหรือเพิ่มความเสี่ยงต่อการเกิดไฟไหม้

จัดการแบตเตอรี่ที่คายประจุแล้วอย่างระมัดระวัง แบตเตอรี่เป็นแหล่งที่มาของอันตรายเนื่องจากอาจทำให้เกิดกระแสไฟฟ้าลัดวงจรสูงมาก แม้ว่าแบตเตอรี่ลิเทียมไอออนจะอยู่ในสถานะคายประจุออก แต่ก็ไม่เคยคายประจุออกอย่างหมดสิ้น

อย่าจุ่มแบตเตอรี่ในของเหลว เช่น น้ำ (เกลือ) หรือเครื่องดื่ม การสัมผัสกับของเหลวอาจทำให้แบตเตอรี่เสียหาย การกระแทกดังกล่าวอาจส่งผลให้แบตเตอรี่เกิดการรั่วไหล สะสมความร้อน มีควัน ดัดไฟ หรือระเบิด อย่าใช้แบตเตอรี่ต่อไป และให้ติดต่อศูนย์บริการหลังการขายที่ได้รับอนุญาตจาก FEIN

อย่าใช้แบตเตอรี่ที่เสียหาย ต้องหยุดใช้แบตเตอรี่ในทันที ที่มีคุณสมบัติผิดปกติ เช่น มีกลิ่น ความร้อน เปลี่ยนสี หรือเสียหาย หากทำงานต่อไปแบตเตอรี่อาจร้อนขึ้นและมีควัน ดัดไฟ หรือระเบิด

อย่าเปิดแบตเตอรี่ บดขยี้ ทำให้อ่อนเกินไป หรือจุกไฟเผา การไม่ปฏิบัติตามคำแนะนำนี้อาจส่งผลให้เกิดการลุกไหม้และไฟไหม้ ปฏิบัติตามคำแนะนำของผู้ผลิต

ดับแบตเตอรี่ลิเทียมไอออนที่ก่าลังลุกไหม้ด้วยน้ำ ทรายหรือผ้าหมักน้ำไฟ

หลีกเลี่ยงการชน/กระแทกทางกายภาพ แรงกระแทกและการซึมผ่านของวัตถุอาจทำให้แบตเตอรี่เสียหาย การกระทำดังกล่าวอาจส่งผลให้แบตเตอรี่เกิดการรั่วไหล สะสมความร้อน มีควัน ดัดไฟ หรือระเบิด

อย่าชาร์จแบตเตอรี่ข้ามคืนโดยไม่มีคราดูแลอย่างเด็ดขาด หากไม่ปฏิบัติตามอาจมีความเสี่ยงต่อการเกิด ไฟไหม้และการระเบิด

อย่าเอาแบตเตอรี่ออกจากหีบห่อที่มีมาแต่เดิมจนกว่าจะนำออกมาใช้งาน

ถอดแบตเตอรี่ออกเมื่อเครื่องมือไฟฟ้าปิดสวิทช์อยู่เท่านั้น

นำแบตเตอรี่ออกจากเครื่องมือไฟฟ้าก่อนปรับแต่งเครื่อง หากเครื่องมือไฟฟ้าติดชิ้น โดยไม่ตั้งใจ จะมีอันตรายจากการบาดเจ็บ

ปกป้องแบตเตอรี่จากความชื้นและน้ำ ทำความสะอาดขั้วแบตเตอรี่และจุดเชื่อมต่อเครื่องมือไฟฟ้าที่สกปรกด้วยผ้าแห้งที่สะอาด

ถอดแบตเตอรี่ออกเมื่อย้ายและจัดเก็บเครื่องมือไฟฟ้า

ปฏิบัติตามคำแนะนำเพื่อความปลอดภัยในหนังสือคู่มือการใช้งานของเครื่องชาร์จจาก FEIN หรือพันธมิตร AMPShare

คำการสั้นสะเทือนและการปล่อยเสียงรบกวน
คำการสั้นสะเทือนและการปล่อยเสียงรบกวนที่ระบุไว้ในคำแนะนำเหล่านี้วัดตามกระบวนการวัดที่ได้มาตรฐานใน EN 62841 และสามารถใช้ในการเปรียบเทียบเครื่องมือไฟฟ้าหนึ่งกับอีกเครื่องหนึ่งได้ คำเหล่านี้ยังเหมาะสำหรับใช้ประเมินการสัมผัสการสั้นสะเทือนและเสียงรบกวนเบื้องต้นอีกด้วย

⚠ คำการสั้นสะเทือนและการปล่อยเสียงรบกวนที่ระบุ
แสดงถึงการใช้งานหลักของเครื่องมือไฟฟ้า

อย่างไรก็ตาม หากใช้เครื่องมือไฟฟ้าเพื่อทำงานประเภทอื่น ใช้เครื่องมือที่ต่างจากปกติ หรือได้รับการบำรุงรักษาไม่ดีพอ คำการสั้นสะเทือนโดยรวมและการปล่อยเสียงรบกวนอาจเปลี่ยนแปลงไป ปัจจุบันนี้อาจเพิ่มระดับการสัมผัสการสั้นสะเทือนและเสียงรบกวนได้อย่างมากตลอดระยะเวลาทำงานทั้งหมด

เพื่อการประเมินระดับการสัมผัสการสั้นสะเทือนและเสียงรบกวนที่แม่นยำ ควรนำเวลาขณะเครื่องเปิดสวิตช์หรือขณะเครื่องกำลังวิ่งแต่ไม่ได้ทำงานจริงมาพิจารณาด้วย ปัจจุบันนี้อาจลดระดับการสัมผัสการสั้นสะเทือนและเสียงรบกวนได้อย่างมากตลอดระยะเวลาทำงานทั้งหมด

⚠ งามมาตรการด้านความปลอดภัยเพิ่มเติมเพื่อปกป้อง
ผู้ใช้เครื่องจากผลกระทบของการสั้นสะเทือนและเสียงรบกวน เช่น: บำรุงรักษาเครื่องมือไฟฟ้าและอุปกรณ์ประกอบ ทำมือให้อุ่นไว้ จัดระเบียบลำดับงาน

การจัดการกับฝุ่นอันตราย

เมื่อใช้เครื่องมือไฟฟ้านี้สำหรับวัสดุออก อาจเกิดฝุ่นที่เป็นอันตรายต่อสุขภาพ การสัมผัสหรือหายใจเอาฝุ่นบางประเภทเข้าไป ค. ย. เช่น แอสเบสทอส หรือวัสดุที่มีแอสเบสทอส เคลือบผิวที่มีสารตะกั่ว โลหะ ไม้บางประเภท แร่ธาตุ และอนุภาคซิลิกาจากวัสดุผสมหิน ตัวอย่างหลายสิ ผลิตภัณฑ์รักษาเนื้อไม้ สีกันเพรียง สำหรับเรือเดินสมุทร สามารถกระตุ้นให้เกิดปฏิกิริยาแพ้แก่ผู้ใช้เครื่องหรือผู้ที่ยืนอยู่ใกล้ถึง และ/หรือนำมาซึ่งโรคติดเชื้อระบบหายใจ มะเร็ง ความผิดปกติแต่กำเนิด หรืออันตรายต่อการเจริญพันธุ์อื่น ๆ อันตรายจากการหายใจเอาฝุ่นเข้าไปขึ้นอยู่กับการรับฝุ่น ให้ใช้อุปกรณ์ดูดฝุ่นที่กำหนดให้ใช้ได้กับฝุ่นที่เกิดขึ้น รวมทั้งใช้อุปกรณ์ป้องกันร่างกาย และจัดสถานที่ทำงานให้มีการระบายอากาศที่ดี ปล่อยให้อากาศที่มีแอสเบสทอสเป็นงานของผู้เชี่ยวชาญ ฝุ่นไม้และฝุ่นที่เป็นโลหะเบา ส่วนผสมอื่นๆ ของผงขัด และเคมีวัสดุ สามารถถูกไหม้ด้วยตนเองภายใต้สภาพแวดล้อมที่ไม่พึงประสงค์ หรืออาจทำให้เกิดระเบิดได้ หลีกเลี่ยงไม่ให้ประกายไฟแลบไปยัง

ทิศทางอุปกรณ์เก็บผง รวมทั้งอย่าให้เครื่องมือไฟฟ้าและวัสดุที่ขัดร้อนเกินไป ถ่ายอุปกรณ์เก็บผง/ถังผงให้ทันทั่วทั้งที่ ปฏิบัติตามคำแนะนำในการทำงานของบริษัทผู้ผลิตวัสดุ รวมทั้งกฎข้อบังคับที่เกี่ยวข้องกับวัสดุนี้ งานที่บังคับใช้ในประเทศของท่าน

คำแนะนำในการปฏิบัติงาน

ระบบล็อคการสตาร์ทด้วยตัวเองช่วยป้องกันไม่ให้เครื่องขัดมุม ไร้สายติดขึ้นเองอีกครั้ง โดยอัตโนมัติหลังจากไฟฟ้าหยุดชะงัก ค. ย. เช่น หลังจากเปลี่ยนแบตเตอรี่ ในกรณีนี้ให้ปิดสวิตช์เครื่องมือไฟฟ้า เอาเครื่องออกจากรีจิงงานและตรวจสอบเครื่องมือ จากนั้นจึงเปิดสวิตช์เครื่องมือไฟฟ้าอีกครั้ง

กดปุ่มล็อคเมื่อมอเตอร์หยุดนิ่งแล้วเท่านั้น (ดูหน้า 8)

เพื่อให้ได้ประสิทธิภาพสูงสุด ให้ใช้เครื่องมือไฟฟ้าทำงานเฉพาะกับแบตเตอรี่ FEIN ProCORE หรือกับแบตเตอรี่ ProCORE ของพันธมิตร AMPShare เท่านั้น หากใช้แบตเตอรี่อื่น ขอบเขตการทำงานอาจถูกจำกัด

คำแนะนำเพิ่มเติมในการปฏิบัติงาน



ระบบล็อคป้องกันการติดเครื่องเองช่วยขยับขังไม่ให้เครื่องมือไฟฟ้าติดขึ้นเองโดยอัตโนมัติ ในกรณีที่ใส่แบตเตอรี่ขณะเครื่องเปิดสวิตช์อยู่

หากเครื่องมือไฟฟ้าดับลงโดยไม่ไดกดสวิตช์ ให้ปิดสวิตช์เครื่องมือไฟฟ้า ถอดแบตเตอรี่ออกและใส่กลับเข้าไปอีกครั้ง

การจัดการกับแบตเตอรี่

ชาร์จแบตเตอรี่เฉพาะที่ช่วงอุณหภูมิจาก 0 °C ... 35 °C (32 °F ... 95 °F) เมื่อเริ่มต้นขั้นตอนการชาร์จ อุณหภูมิของแบตเตอรี่ต้องอยู่ภายในช่วงอุณหภูมิการทำงานของแบตเตอรี่

ไฟแสดงสถานะการชาร์จบนแบตเตอรี่ (ดูหน้า 13).

ไฟ LED สีเขียวของไฟแสดงสถานะการชาร์จบนแบตเตอรี่สามารถแสดงสถานะการชาร์จ กดปุ่มสำหรับไฟแสดงสถานะการชาร์จ  หรือ  เพื่อแสดงสถานะการชาร์จ

หากไม่มีไฟ LED ติดขึ้นเมื่อกดปุ่มสำหรับไฟแสดงสถานะการชาร์จ แสดงว่าแบตเตอรี่ชาร์จและต้องเปลี่ยนใหม่

การขนส่ง

แบตเตอรี่ลิเทียมไอออนอยู่ภายใต้ข้อกำหนดของกฎหมายสินค้าอันตราย ผู้ใช้สามารถขนส่งแบตเตอรี่ทางถนนได้ โดยไม่มีข้อกำหนดเพิ่มเติม

หากขนส่งโดยบุคคลที่สาม (ค. ข. เช่น การขนส่งทางอากาศ หรือตัวแทนรับจ้างขนส่งสินค้า) ต้องปฏิบัติตามข้อกำหนดพิเศษเกี่ยวกับการบรรจุภัณฑ์และการติดฉลากสำหรับการเตรียมสิ่งของที่จะจัดส่ง ต้องขอคำปรึกษาจากผู้เชี่ยวชาญด้านวัตถุอันตราย

จัดส่งแบตเตอรี่เมื่อตัวเรือนไม่ชำรุดเสียหายเท่านั้น ใช้เทปพันปิดหน้าสัมผัสที่เปิดอยู่ และเอาแบตเตอรี่ใส่กล่องโดยขอให้แบตเตอรี่ขั้วขั้วอื่นไปมาได้ นอกจากนี้โปรดปฏิบัติตามกฎระเบียบระดับชาติที่อาจมีรายละเอียดเพิ่มเติม

การซ่อมบำรุงและการบริการลูกค้า



เมื่อทำงานกับโลหะในสภาวะการใช้งานหนัก ฝุ่นนำไฟฟ้าอาจเข้ามาอยู่ข้างในเครื่องมือไฟฟ้าให้ใช้อากาศที่แห้งและปราศจากน้ำมันเป่าทำความสะอาดด้านในของเครื่องมือไฟฟ้าผ่านช่องระบายอากาศบอยๆ

เมื่อทำงานกับวัสดุที่มีพิษเป็นพื้นฐาน อาจมีฝุ่นสะสมอยู่ภายในเครื่องมือไฟฟ้าและที่ส่วนประกอบสวิตช์ และฝุ่นจะแข็งตัวเมื่อสัมผัสความชื้นในอากาศ ซึ่งอาจส่งผลกระทบต่อกลไกสวิตช์ได้ เป่าพื้นที่ภายในเครื่องมือไฟฟ้าผ่านช่องระบายอากาศและส่วนประกอบสวิตช์บอยๆ ด้วยอากาศที่แห้งและปราศจากน้ำมัน

อย่าส่งผลิตภัณฑ์ที่สัมผัสกับแอสเบสทอสไปซ่อมแซม กำจัดผลิตภัณฑ์ที่ปนเปื้อนแอสเบสทอสตามข้อบังคับเฉพาะประเทศว่าด้วยการกำจัดของเสียที่ประกอบด้วยแอสเบสทอส หากมีเครื่องมือไฟฟ้าและอุปกรณ์ประกอบของ FEIN ที่ต้องซ่อมแซม โปรดติดต่อศูนย์บริการหลังการขาย FEIN ของท่านสามารถดูที่อยู่ได้ในอินเทอร์เน็ตที่ www.fein.com.

เมื่อสติกเกอร์และป้ายเตือนเก่าและเสื่อมสภาพ ให้ติดตัวใหม่บนเครื่องมือไฟฟ้า

รายการอะไหล่ที่มีอยู่ในปัจจุบันสำหรับเครื่องมือไฟฟ้านี้ กรุณาดูในอินเทอร์เน็ตที่ www.fein.com

หากต้องการ ท่านสามารถเปลี่ยนชิ้นส่วน ดังต่อไปนี้เองได้:

เครื่องมือ ด้ามจับเพิ่ม น็อตยึด กระจับป้องกันอันตราย

การบำรุงรักษาและการทำความสะอาด

ทำความสะอาดช่องระบายอากาศและขั้วแบตเตอรี่เป็นครั้งคราวด้วยแปรงที่นุ่ม สะอาด และแห้ง

— อย่าใช้สารเคมีเพื่อทำความสะอาดแบตเตอรี่

การรับประกันและความรับผิดชอบ

การรับประกันสำหรับผลิตภัณฑ์ให้มีผลบังคับตามกฎระเบียบทางกฎหมายในประเทศที่จำหน่ายผลิตภัณฑ์ นอกจากนี้บริษัท FEIN ยังให้การรับประกันตามคำประกาศรับประกันของบริษัทผู้ผลิต FEIN อีกด้วย

อาจมีเพียงบางส่วนของอุปกรณ์ประกอบที่บรรขายหรือแสดงในหนังสือคู่มือการใช้งานนี้ รวมอยู่ในการจัดส่งเครื่องมือไฟฟ้าของท่าน

การรับรองการปฏิบัติตามมาตรฐาน

การรับรอง CE นี้ใช้ได้เฉพาะกับประเทศในสหภาพยุโรป และ EFTA (European Free Trade Association) และสำหรับผลิตภัณฑ์ที่มีไว้สำหรับตลาด EU หรือ EFTA เท่านั้น หลังจากวางจำหน่ายผลิตภัณฑ์ในตลาด EU เครื่องหมาย UKCA จะไม่มีผลบังคับใช้

การรับรอง UKCA นี้ใช้ได้เฉพาะกับตลาดบริเตนใหญ่ (อังกฤษ เวลส์ และสกอตแลนด์) และสำหรับผลิตภัณฑ์ที่มีไว้สำหรับตลาดบริเตนใหญ่เท่านั้น หลังจากวางจำหน่ายผลิตภัณฑ์ในตลาดบริเตนใหญ่ เครื่องหมาย CE จะไม่มีผลบังคับใช้

การรักษาสภาพแวดล้อมและการกำจัดขยะ

 อย่าทิ้งแบตเตอรี่ลงในขยะครัวเรือน!

ต้องคัดแยกหีบห่อ เครื่องมือไฟฟ้า และอุปกรณ์ประกอบที่เสื่อมสภาพ เพื่อส่งเข้าสู่กระบวนการนำกลับมาใช้ใหม่โดยไม่ทำลายสภาพแวดล้อม

ต้องคายประจุออกก่อนนำแบตเตอรี่ไปทิ้งอย่างถูกต้อง

สำหรับแบตเตอรี่ที่คายประจุออกไม่หมดสิ้น ให้ห่อหุ้มด้วยฉนวนเพื่อป้องกันการลัดวงจร

สำหรับประเทศในสหภาพยุโรปเท่านั้น:

ตามแนวปฏิบัติของสหภาพยุโรป 2002/66/EC ต้องรวบรวมแบตเตอรี่แพ็ค/แบตเตอรี่ที่ชำรุดหรือใช้แล้วแยกต่างหากและนำไปกำจัดในลักษณะที่เป็นมิตรต่อสิ่งแวดล้อม























การเลือกอุปกรณ์ประกอบ (ดูหน้า 16/17).













ใช้เฉพาะอุปกรณ์ประกอบของแท่ง FEIN เท่านั้น อุปกรณ์ประกอบต้องผลิตมาสำหรับประเภทเครื่องมือไฟฟ้านี้



- A-1** ฟลาคครอบป้องกันสำหรับการตัด type A
- B-1** ฟลาคครอบป้องกันสำหรับการเจียร type B
- B-3** ฟลาคครอบนิรภัยสำหรับการตัด
- 1-1** แผ่นเจียร type 27
- 2-1** แผ่นตัด
(ใช้เฉพาะกับฟลาคครอบนิรภัยที่ติดตั้งเท่านั้น)
- 3-1** แผ่นขัดทรายซ้อน
- 3-2** แผ่นรองสำหรับแผ่นขัดไฟเบอร์ แผ่นขัดไฟเบอร์
(ติดตั้งเฉพาะกับชุดขัดแผ่นรองที่ให้มาเท่านั้น)
- 3-3** แผ่นรองที่มี Velco แผ่นขัด Velco ผ้าฟลิซขัดพร้อม
ตัวขัดที่มี Velco ฟองน้ำ
(ใช้ประแจปากคายนที่เหมาะสม)
- 4-1** แปรงลวดเหล็กทรงกรวย
- 4-2** แปรงลวดเหล็กรูปถ้วย แผ่นขัดทรายซ้อน
(ใช้ประแจปากคายนที่เหมาะสม)
- 5-1** คัดเตอร์เจาะรูหัวเพชร
(ใช้ประแจปากคายนที่เหมาะสม)





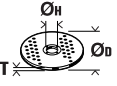

取扱説明書原本の翻訳。

本説明書で使用中のマーク、略号および用語

マーク、記号	説明
	一般的な禁止事項を示しています。ここに記載された行動は禁止されています。
	電動工具の回転部に触らないでください。
	ここに記載された文章または図に従ってください。
	取扱説明書や安全上の一般注意事項などの付属文書を必ずお読みください。
	AMPSHARE は、多くの業務用ブランド製品のツールでご使用いただける共通バッテリーシステムです。
	作業を開始する前に電動工具からバッテリーを取り外してください。この注意を怠ると、電動工具が不意に作動して負傷する恐れがあります。
	作業時には保護メガネを着用してください。
	作業時には防音保護具を着用してください。
	作業時には保護手袋を着用してください。
	電動工具は必ず両手で使用してください。
	研削用保護フード タイプ B を切断用途に使用しないでください。
	破損したバッテリーを充電しないでください。
	バッテリーを熱から保護してください。持続的な日光照射、火、汚れ、水、湿気等からもバッテリーをお守りください。
	接触面が非常に熱くなり、危険です。
	グリップ領域
	スイッチオン
	スイッチオフ
	ロック状態
	ロック解除状態
	付随情報。
	注意： 点灯中のランプを直接見ないでください。
	本電動工具が CE に準拠していることを示しています。

マーク、記号	説明
	電動工具に関するイギリス（イングランド、ウェールズ、スコットランド）の指令に適合していることを示しています。
	このシンボルは、本製品がアメリカ合衆国とカナダで認証を取得していることを示しています。
	本電動工具が、関税同盟（ベラルーシ、ロシア、キルギスタン、カザフスタン、アルメニア）の国内技術規則に準拠していることをここに証明します。
	中国のみに適用： 同製品を通常の方法で使用した場合の環境保護期間は 10 年間です。
	この表示は死傷事故の原因となりがちな危険な状況であることを示しています。
	リサイクルマーク：リサイクル可能な材料を示しています
	使用できなくなった電動工具やその他の電子・電気機器は分別回収し、再利用させてください。
	分別して回収および廃棄される必要があるリサイクル可能な包装材および製品を表します。
	バッテリータイプ
	充電器タイプ
	低速
	高速
(**)	数字または文字を含みます。
(Ax - Zx)	社内専用コード

記号	国際単位	説明
n_0	/min, min ⁻¹ , rpm, r/min	測定空回転数
n	/min, min ⁻¹ , rpm, r/min	回転数
P_1	W	電力消費量
P_2	W	出力電力
U	V	定格電圧
f	Hz	周波数
$M...$	mm	メートルねじの寸法
T_{CHARGE}	°C	充電中の許容周囲温度
\emptyset	mm	円形部品の直径
	mm	\emptyset_D = サンディングパッド / 切断ホイールの最大径 \emptyset_H = 受け穴の直径 T_{A-1} = 太型先端工具 保護フード A-1 T_{B-1} = 太型先端工具 保護フード B-1 T_{B-3} = 太型先端工具 保護カバー B-3
	mm	\emptyset_D = サンディングパッドの最大径

記号	国際単位	説明
	mm	M=固定フランジのネジ l=ネジスピンドルの長さ
	mm	Ø _D =鋼製ワイヤーベベルブラシの最大直径 M=固定フランジ / 先端工具のネジ
	mm	Ø _D =カップブラシの最大径 M=固定フランジ / 先端工具のネジ T=最大ワイヤ長
	mm	Ø _D =ダイヤモンドホールカッターの最大直径 M=固定フランジ / 先端工具のネジ
	kg	重量 (EPTA-Procedure 01 に準拠して測定されています)
	kg	電動工具の重量 (バッテリー、先端工具除く)
	kg	バッテリーの重量
L_{pA}	dB(A)	音圧レベル
L_{wA}	dB(A)	音量レベル
L_{pCpeak}	dB	ピーク音圧レベル
$K...$		不的確
a	m/s^2	EN 62841 準拠振動加速度 (3 方向のベクトル和)
$a_{h,AG}$	m/s^2	アングルグラインダー使用時における平均振動値
$a_{h,DS}$	m/s^2	サンディングペーパー使用時における研磨平均振動値
	m, s, kg, A, mm, V, W, Hz, N, °C, dB, min, m/s^2	国際単位系 (SI) で使用されている基本単位および組立単位。

安全のために

警告 安全上の注意と使用方法をすべてよくお読みください。安全上の注意と使用方法を厳守しないと、感電、火災、怪我等の事故発生の恐れがあります。

お読みになった後は、お使いになる方がいつでも見られる所に必ず保管してください。

 この取扱説明書および付属の「安全上のご注意」(文書番号 3 41 30 465 06 0) をよくお読みになり、理解したうえで本電動工具をご使用ください。取扱説明書や安全上の注意に関する書類はいつでも読み返せるように保管し、電動工具を譲渡または売却する際には必ずこれらの書類も添えてください。

国内で適用されている一連の労働安全衛生規則にも留意してください。

電動工具について :

この手持ちバッテリーアングルグラインダーは、金属および石材の乾式研磨、ワイヤブラッシング、切断にお使いください。雨風から保護された場所で、必ず FEIN が推奨する先端工具およびアクセサリーをご使用ください。

適切な環境の中で使用しなかった場合、一時的な故障や機能異常や正しい運転が行なえなくなることがあり、オペレータによる対処が必要となることがあります。

この電動工具は、合成樹脂材の加工および研磨作業には適していません。適切な使用方法で使用しなかった場合に生じた損害についてはユーザーのみが責任を負うものとさせていただきます。

一般的に適用している事故防止規定および同梱の安全上の注意に従ってください。

研磨、サンドペーパーがけ作業、ワイヤーブラッシングまたはアングルグラインダーによる切断作業に共通する安全上の注意

この電動工具は、グラインダー、サンドペーパーがけ、ワイヤーブラッシング、ホールカッターまたはカットオフマシンとしての使用に適しています。本製品に付属された安全上の注意、指示、図およびデータの全てをお読みください。次の指示に従わなかった場合、感電、火災および（または）重傷の事故が発生する恐れがあります。

この電動工具は研磨作業には適していません。本電動工具に不適切とされる用途に使用しなかった場合、事故や負傷の原因となることがあります。

本電動工具は、メーカーが用途として明確に設計および指定していない機能には使用しないでください。このような改造によって、コントロールを失い、重度の怪我をするおそれがあります。

メーカーがこの電動用として指定および推奨していない先端工具は使用しないでください。アクセサリーをお使いの電動工具に固定できるからというだけで、安全な使用が保証されるわけではありません。

電動工具の許容回転数は、電動工具に記載されている最大回転数を超えてはいけません。先端工具が許容回転数よりも速く回転すると、破壊されて飛散することがあります。

アクセサリーの外径および厚さが本体に適合していることを確認してください。寸法の合わないアクセサリーは保護カバーからはみ出したり、外れたりするため危険です。

先端工具の固定寸法は、先端工具の固定具の寸法に合っていることが必要です。電動工具にしっかりと固定できない先端工具は不均等に回転したり、非常に強く振動したりして、コントロールを失う原因となることがあります。

破損した先端工具を使用しないでください。先端工具を使用する前に必ず、研磨ディスクの欠けやひび、研磨ホイールのひび、消耗、強い摩擦、ワイヤーブラッシングにおけるワイヤの外れや折れがないかをチェックしてください。電動工具または先端工具が落下した場合、これらが破損していないかをチェックし、破損していない先端工具を使用してください。先端工具をチェックし、取り付けたら、ご自身も付近にいる人々も、先端工具の回転レベルに立ち入らないようにしてから、装置を1分間、最大回転数で動作させてください。先端工具が破損していると、大抵の場合はこのテスト時間中に割れてしまいます。

個人防護具を着用してください。用途に応じて、フルフェイスマスク、ゴーグル、保護メガネを着用してください。必要に応じて、防じんマスク、イヤープロテクター、保護手袋、専用エプロンを着用し、研磨粒子や材料粒子から身を守ってください。様々な用途の中

で発生し、飛散する異物から目を守ってください。それぞれの作業中に発生する粉じんを防ぐことができる防じんマスクまたは呼吸用保護マスクを使用してください。騒音の激しい場所で作業を長時間続けると、聴力損失の原因となることがあります。

作業中には他の作業員を付近に近づけないようご注意ください。作業域付近に立ち入る人物に対しては必ず各自に適した保護装備の着用を義務付けてください。材料や先端工具の破片が作業域外にも飛散し、負傷の原因となることがあります。

埋設電線付近で作業をおこなう場合には、電動工具の絶縁グリップを保持してください。電線に触れると、工具の金属部分を通じて感電する恐れがあります。

アクセサリーの回転が完全に停止するまで本体を床などに放置しないでください。回転中のアクセサリーが床などと接触し、本体のコントロールを失ってしまう恐れがあります。

本体を持ち運ぶ際には、絶対にスイッチをオフにしてください。衣服が回転中のアクセサリーと不意に接触して巻き込まれ、アクセサリーで怪我をする原因となります。

本体の通風口に付着した汚れを定期的に取り除いてください。モーターファンが粉じんをハウジング内に吸引し、溜まった金属粉じんが電氣的危険を生じることがあります。

この電動工具は可燃物の付近で使用しないでください。火花が飛散して、発火につながる可能性があります。

切削液を必要とするアクセサリーは使用しないでください。水分やその他の切削液を使用すると感電を生じることがあります。

キックバック現象およびこれに関する安全上の注意

キックバック現象とは、研磨ディスク、研磨ホイール、ワイヤーブラシ等の先端工具の回転に引っかかりが生じたり、これが阻止されたりした際に生じる急激な反動です。先端工具の回転に引っかかりが生じたり、これが阻止されたりすると突如回転が停止してしまいます。これによって、先端工具の回転方向に対してコントロールを失った電動工具がブロッキングしている場所で加速します。

研磨ディスク等が材料内で引っかかり、その回転が阻止されると、材料内に研磨ディスクが入り込み、引っかかって、研磨ディスクが外れたり、キックバックを生じたりすることがあります。これによって、研磨ディスクの回転が阻止された位置における回転方向に応じて、ディスクが作業者に向かって、または作業者から離れた方向へ移動します。この際に研磨ディスクが割損することもあります。

キックバック現象は、電動工具の誤操作および（または）不適切な作業条件が原因で生じます。以下のような適切な予防措置を講じることで、これを防ぐことができます。

本体をしっかり保持するとともに、身体および腕の位置に注意し、キックバック反力に耐えられる体勢を整えてから作業をおこなってください。サイドハンドルが装備されている場合には必ずこれを使用し、フル回転時にもキックバック反力や反動トルクを最大限にコントロールできるようにしてください。作業者が適切な予防措置をとることで、キックバック反力やその他の反動力に適切に対応することができます。

回転中の先端工具には手を近づけないようご注意ください。キックバック現象が生じた際に先端工具が手の上を移動するような事態に陥ることがあります。

キックバック現象が生じた際に電動工具が移動することが予想される場所に立たないようにしてください。キックバック反力を受けた電動工具は、回転が阻止された位置を中心として研削ホイール回転の逆方向に移動します。

縁、鋭角な角等の領域では特に慎重に作業を行ってください。先端工具が工作物にぶつかったり、引っ掛かたりしないように気をつけてください。回転中の先端工具は、縁や鋭角な角にぶつかると、引っ掛かってしまう傾向があります。これによって、コントロールを失ったり、キックバックが生じたりします。

木材切断用のチェーンソー刃を使用しないでください。セグメントの間隔が 10 mm を超えるセグメントタイプダイヤモンドホイール、歯の付いたのこ刃を使用しないでください。このような先端工具は頻繁にキックバックを生じ、コントロールを失う原因となります。

研削作業および切断作業における安全注意事項
本製品への取り付けが認められたアクセサリおよび保護カバーのみをご使用ください。本製品への取り付けが認められていないアクセサリをご使用になった場合、十分に保護されず危険です。

屈曲した研磨ディスクは、研磨面が保護カバーからはみ出ないように取り付ける必要があります。研磨ディスクが正しく取り付けられず、保護カバーからはみ出ていると、十分な保護ができません。

ホイールガードは電動工具にしっかりと取り付け、作業側面に研削ホイールの露出部ができるだけ小さくなるように調整してください。ホイールガードは予期せぬ研削ホイールとの接触および破片、被服に着火するような火花から作業側を守ります。

アクセサリはそれぞれに推奨されている用途のみにご使用ください。例えば、切断ホイールの側面を使用する研削作業は避けてください。切断ホイールはホイールエッジ部分を使用して切断をおこなうためのものです。切断ホイールに横力がかかるとアクセサリが破壊する原因ともなります。

ご使用になる研削ホイールに適した寸法および形状をもつ、破損のない固定ナットを常時使用してください。研削ホイールを支持する適切なナット、フランジの使用により、研削ホイール破損の危険を減少します。切断ホイール用ナットは他の研削ホイール用ナットとは異なることがあります。

摩耗した大型電動工具用研磨ホイールを使用しないでください。大型の電動工具用の研磨ホイールは、小型電動工具の高い回転数には通していないため、割れることがあります。

ホイールを使用する際には、必ず用途に合わせた適切な保護フードを取り付けてください。正しい保護フードを使用しないと、適切な保護が行なわれず、重傷事故を生じる原因となることがあります。

切断作業におけるその他の安全注意事項

切断ホイールの回転を阻止したり、過度な負荷を与えたりしないでください。過度に深い切断はおこなわないでください。切断ホイールに過度の負荷を与えると引っかけや回転阻止の原因となり、キックバック現象の発生や切断工具破損につながります。

回転中の切断ホイールの前方および後方に立たないようにしてください。材料内に位置する切断ホイールを作業者の身体と逆の方向に移動させると、キックバック現象が発生した際に本体と回転中のホイールが作業者の方向に飛んでくる可能性があります。

切断ホイールが引っかけたり作業を中断したりする際には、本体のスイッチを切り、本体を持ったままホイールが停止するまでお待ちください。キックバック現象発生の原因となることがありますので、回転中の切断ホイールを切断面から引き出さないでください。引っかけが生じた場合にはこの原因を確認し、対処してください。

切断ホイールが材料内に挿入されている間は、絶対に本体を再起動させないでください。必ず切断ホイールの回転が最大回転数に達してから、切断作業を慎重に再開してください。これを怠るとホイールの引っかけが生じ、ホイールが材料から跳ね返されたりキックバック現象が発生したりする原因となります。

切断ホイールがはさまっていることから生じるキックバック現象の危険を防止するため、板材や大型の工作物を支持してください。大型の工作物は、自重で曲がってしまうことがあります。工作物は、切断線の付近でも縁でも、ディスクの両側で支持する必要があります。

壁または作業箇所全体が見えにくい場所に「ポケット切断」をおこなう際には、特に慎重に作業をおこなってください。切断ホイールを材料内に挿入した際にガス管、水道管、電線またはその他の物体を切断し、キックバック現象を発生させる原因となることがあります。

曲線のカッティングは行なわないでください。切断ホイールに過度の負荷を与えると、引っかけや回転阻止の原因となってキックバック現象の発生や研磨材の破損につながり、重傷を負うことがあります。

サンディングにおける安全注意事項

正しい大きさのサンドペーパーを使用してください。サンドペーパーの選択にあたっては、メーカーの指示に従ってください。研磨ホイールより大きいサンドペーパーを使用すると、怪我、サンドペーパーの引っ掛かりや破れ、キックバックの発生につながる可能性があります。

ワイヤーブラッシングにおける安全注意事項

ワイヤーブラシのワイヤーは通常の使用中にも損失します。ワイヤーに力を加えすぎないようにしてください。飛散するワイヤーは薄い衣服や皮膚にささり危険ですので注意してください。

保護カバーの使用が推奨されている場合には、この保護カバーとワイヤーブラシが接触しないようにしてください。ベベルワイヤーブラシやカップワイヤーブラシは、上から押さえたり回転中に遠心力を加えたりすることで本来の直径より大きくなります。

安全上のその他の注意

損傷した電動工具を使用しないでください。電動工具をご使用になる際には、ハウジングやその他のコンポーネントにひびや破損等の損傷がないかを必ず事前に確認してください。

薄い金属板または大きめの表面をもった振動しやすしい構造物を研磨する際には、重く柔軟な緩衝マットを使用する等、適切な措置を講じてください。これを怠ると、電動工具の騒音として記載されている値をはるかに超える総騒音量が発生することがあります。さらに、この騒音量の上昇に配慮して、騒音負荷のリスク評価やイヤープロテクターの適切な選択を行なってください。

弾性のある中間パッドが研磨材に付属されている際には、メーカーの指示に従ってこれを使用してください。

先端工具がメーカーの指示に沿って取り付けられていることを確認してください。先端工具が取り付けられた場合、これが自由に回転できる状態にあることが大切です。先端工具が正しく取り付けられていないと、作業中に外れて飛び恐れがあります。

研磨工具はメーカーの指示に従って慎重に取り扱い、保管してください。研磨工具が破損するとヒビが入り、作業中に破壊される恐れがあります。

ネガティブなすくい角をもったセグメントタイプのダイヤモンドホイールのみを使用してください。

ネジ固定式の先端工具を使用する際には、十分に長いネジを使用し、電動工具のスピンドルにしっかりと固定されるようにしてください。先端工具のネジはスピンドルのネジ穴にぴったりと合うことが必要です。先端工具が正しく取り付けられていないと、作業中にこれが外れて怪我を負う恐れがあります。

誤った保護フードの使用によって危険が生じることがあります。

- タイプ A の保護フードを側面研磨に使用すると、保護フードと工作物が互いに干渉して、コントロールが不十分になることがあります。
- タイプ B の保護フードを切断用合成ホイールとともに切断に使用すると、飛散する火花や研磨粒子、研磨ディスクが破損したときにはその破片が発生する恐れがあります。
- タイプ A またはタイプ B の保護フードをコンクリートや壁構造の切断や側面研磨に使用すると、粉じんの発生やコントロールを失うことによるキックバック現象の発生というリスクが生じます。
- タイプ A またはタイプ B の保護フードを最大厚を超えるディスクブラシとともに使用すると、ワイヤーが保護フードにぶつかってワイヤーが折れることがあります。

研磨ディスクと切断用研磨ホイールを組み合わせる際には、切断用保護フード (タイプ A) を使用してください。

電動工具をご自分、他の人物または動物に向けしないでください。先のとがった、または熱くなった先端工具で怪我をする恐れがあります。

埋設された電線、ガス・水道管にご注意ください。作業開始前に、メタル探知器等を使用しながら作業領域を確認してください。

常設されている吸じん設備を使用し、通気溝に頻繁にエアを吹き付けて汚れを除去してください。過度な環境条件下で金属材料を加工すると、電動ツール内部に誘電性を持つ粉じんが溜まり、本体の絶縁機構に悪影響をおよぼすことがあります。

電動工具上に銘板やマークを固定する際には、ネジやリベットを使用しないでください。電気的な絶縁を破壊し、感電を防げなくなる恐れがあります。

常時、補助ハンドルを取り付けて作業してください。補助ハンドルの使用により、電動工具を確実に保持することができま。

電動工具のランプ光に目を近づけないでください。ランプ光を付近の人物の目に近づけないでください。光源から生じる照射光は目に害を与えることがあります。

石膏を含む材質の加工後：電動工具の通気孔やスイッチエレメントを乾燥した、オイルフリーの圧縮空気で掃除してください。これを怠ると、石膏粉塵が電動工具のハウジング内やスイッチ付近に溜まり、空気中の湿気を吸収して硬化することがあります。これが、スイッチ機構の機能の悪化につながる恐れがあります。

バッテリー (バッテリーブロック) の使用と取り扱い

この安全上の注意は 18V FEIN リチウムイオン AMPShare バッテリーにのみ適用されます。

本バッテリーは、AMPSHare パートナー製品とのみ併用してください。AMPSHare のマークが付いた 18V バッテリーは、以下の製品と完全に互換します：

- FEIN 18V AMPSHare システムの全製品
- AMPSHare パートナーの全ての 18V 製品

誤ったバッテリー、もしくは破損したまたは修理や加工が施されたバッテリーや模倣品、他社製バッテリーを使用して作業したり、これらのバッテリーを充電したりすると、火災および（または）爆発が発生する危険があります。

ご使用になる製品の取扱説明書で推奨されているバッテリーを使用してください。これによって、バッテリーと製品を安全に使用し、危険な過負荷からバッテリーを守ることができます。

バッテリーの充電には、FEIN または AMPSHare パートナーが推奨する充電器のみを使用してください。一定タイプのバッテリー専用の充電器上で他のタイプのバッテリーを使用すると、火災事故をまねく恐れがあります。

バッテリーは部分的に充電された状態で出荷されます。バッテリーの性能をフルに活用するには、バッテリーを初めてご使用になる前に必ず充電器でフル充電してください。

バッテリーはお子様の手が届かない場所に保管してください。

バッテリーの分解や分割、ハウジングの開封はお避けください。バッテリーに機械的な衝撃を与えないでください。バッテリーが破損した場合および不適切に取り扱った場合、有害な蒸気や液体が漏れ出すことがあります。蒸気を吸い込むと気管支を刺激します。バッテリーから漏れ出した液体は皮膚に刺激を与えたり、火傷につながる場合があります。

バッテリーの液体が皮膚に接触した場合には、充分な量の水で直ちにすすんでください。バッテリーの液体が目に入った場合には、清潔な水で目をすすぎ、直ちに医師の診断を受けてください！

バッテリーの液体が付近の物体に付着した場合、該当する部品に支障がないかを確認してください。保護手袋を着用して皮膚への接触を防いでください。乾燥したペーパータオルで該当部品を拭くか、必要に応じて交換してください。発生した蒸気を吸い込むと気管支を刺激します。バッテリーから漏れ出した液体は皮膚に刺激を与えたり、火傷につながる場合があります。

バッテリーをショートさせないでください。使用していないバッテリーは、クリップ、小鏡、鍵、針、ネジやその他の小さな金属物から離して保管してください。橋絡の恐れがあります。バッテリー端子との間でショートを起こし、火傷や火災の原因となることがあります。

貼りやドライバー等のような先端の尖った物体や外部から力を加えることで、バッテリーが損傷することがあります。これが内部でのショートにつながったり、バッテリーの火災、発煙、爆発または過熱が起こることがあります。

破損したバッテリーのメンテナンスはお避けください。バッテリーのメンテナンスは、メーカーまたは認定を受けたカスタマーサービス業者のみにご依頼ください。



バッテリーを熱から保護してください。持続的な日光照射、火、汚れ、水、湿気等からもバッテリーをお守りください。爆発やショートの危険があります。



周囲温度が -20°C ~ $+50^{\circ}\text{C}$ の環境でバッテリーを使用したり、保管したりしないでください。夏の車中等にバッテリーを放置しないでください。温度が 0°C 以下になると、バッテリーの性能が低下することがあります。

バッテリーは周囲温度が 0°C ~ $+35^{\circ}\text{C}$ の環境でのみ充電してください。バッテリーの充電に USB コネクタを使用する場合には、周囲温度が $+10^{\circ}\text{C}$ ~ $+35^{\circ}\text{C}$ の環境でのみ行なってください。許容外の温度範囲で充電すると、バッテリーが損傷したり、火災が発生したりする危険が高まります。

放電したバッテリーは慎重に取り扱ってください。バッテリーは、非常に高い短絡電流が発生する危険源となっています。リチウムイオンバッテリーが放電された状態であっても、完全に放電されることはありません。

(塩) 水や飲料等の中にバッテリーを浸けしないでください。液体と接触するとバッテリーが損傷することがあります。これによって、バッテリーの発熱、発煙、発火、爆発が生じることがあります。バッテリーの使用を止め、FEIN 認定カスタマーサービスまでご連絡ください。

破損したバッテリーを使用しないでください。異臭、熱、変色、変形等の異常な状況が発生したら、直ちにバッテリーの使用を停止してください。引き続き使用を継続した場合、バッテリーが発熱、発煙、発火または爆発することがあります。

バッテリーを分解、圧縮、過熱したり、燃やしたりしないでください。これらを行うと、火傷や火災の危険が生じます。メーカーの指示に従ってください。

リチウムイオンバッテリーによる火災が発生した場合、水、砂または消火布で消火してください。

物理的な衝撃や侵入をお避けください。衝撃や物体の侵入がバッテリーを破損することがあります。これによって、バッテリーの漏れ、発熱、発煙、発火、爆発が生じることがあります。

監視していない状態で、一晩中バッテリーを充電しないでください。場合によっては、火災や爆発の危険が生じます。

使用の直前まで、バッテリーをオリジナル包装から取り出さないでください。

電動工具のスイッチが切れている場合のみバッテリーを取り出してください。

電動工具での作業を行う前に、バッテリーを電動工具から取り出してください。電動工具が意図せず作動すると、負傷の危険が生じます。

バッテリーを湿気や水から保護してください。バッテリーと電動工具のコネクタに付着した汚れは、乾燥した清潔な布で除去してください。

電動工具の運搬および保管の際には、バッテリーを取り出しておいてください。

FEINまたはAMPShare パートナーの充電器に付属している取扱説明書に記載されている安全上の注意に従ってください。

振動・騒音値

本書に記載されている振動・騒音値は EN 62841 規格の測定方法にもとづいて測定されており、各種電動工具を比較する際に参考にすることができます。これらのデータは振動・騒音負荷の事前評価にも参考にすることができます。

 記載中の振動・騒音値は、電動工具の主要な使用方法に基づきます。

電動工具を他の用途で、もしくは異なる先端工具を使用して、またはメンテナンスをあまり行なわないで使用した場合、総振動量や騒音量は異なってくる可能性があります。これは、全体的な作業期間を通じて振動・騒音負荷を大幅に上昇させる結果となることがあります。

振動および騒音負荷の正確な評価には、装置のスイッチが切れている時間や作動していても実際に使用されていない時間も考慮に入れる必要があります。これは、全体的な作業期間を通じて振動・騒音負荷を大幅に減少させる結果となることがあります。

 次のような追加的な安全措置を講じて、振動や騒音から使用者を保護してください。電動工具と先端工具のメンテナンス、手を温かく保つ、作業手順書の作成等。

危険粉じんの取り扱い

本工具を使用して工作物を加工すると、危険な粉じんが発生することがあります。

岩石含有物質、塗料溶剤、木材保護剤、船舶用防汚材のアスベスト、アスベスト含有物質、鉛含有塗料、金属、一部の木材、鉱物、ケイ素粒子等の粉じんと接触したり、これらを吸引するとアレルギー反応、気管支炎、癌、不妊の原因となる場合があります。粉じんの吸引によるリスクは暴露状態に依存します。発生する粉じんに適した吸じん方法、防護具を使用し、作業場の換気を充分に行ってください。アスベスト含有材の加工は専門家にご依頼ください。環境によっては、木粉じんや軽金属粉じん、研磨粉じんおよび化学材の高温混合気が引火または爆発の原因となることがあります。

す。粉じん容器の方向への火花飛散、電動工具や研磨物の過剰加熱を回避してください。粉じん容器内の粉じんは適時に除去してください。物質メーカーの加工指示および加工材に定められた各国の規定に従ってください。

取り扱いにあたっての注意

ブロッキング防止機能は、バッテリー交換後の電源の遮断後、バッテリーアングルグラインダーが勝手に作動することを防ぎます。このような場合、電動工具のスイッチを切り、加工物から離して先端工具が正常な状態にあることを確認してください。その後、電動工具のスイッチを再び入れてください。

ロックボタンはモーターが静止した状態（8 ページ参照）でのみ押してください。

性能をフルに発揮させるため、本電動工具は FEIN ProCORE バッテリーまたは AMPShare パートナーの ProCORE バッテリーのみと併用してください。他のバッテリーをご使用になると、機能が制限されることがあります。

取り扱いにあたってのその他の注意



本電動ツールには自作動防止ロック機能が装備されています。このため、スイッチが入った状態でバッテリーが取り付けられても電動ツールは自動的に始動しません。

スイッチを操作していないのに電動ツールの電源が切れた場合、電動ツールのスイッチをオフにし、バッテリーを一度取り外してから、もう一度取り付けてください。

バッテリーの取り扱い

バッテリーの充電は、温度範囲 0 °C ~ +35 °C (32 °F ~ 95 °F) の環境でのみ行ってください。充電プロセスの開始時は、バッテリーの温度がバッテリー充電温度範囲内にあるようにしてください。

バッテリーの充電量表示 (参照ページ 13)

充電量は、バッテリー充電量表示にある緑色の LED で表示させることができます。充電量表示用ボタン  または  を押して、充電量を表示させてください。

充電量表示ボタンを押しても LED が点灯しない場合、バッテリーが故障しています。この場合、バッテリーの交換が必要です。

運搬

リチウムイオンバッテリーは、危険物関連規制の要件を満たしています。バッテリーの運搬のためにユーザーに課せられる追加義務は特にありません。

第三者（航空便または運送業者）によって発送する場合には、包装材に関する要件および記号に注意してください。この際、発送品の準備に関して危険物取り扱いの専門家の助言を受けてください。

発送時にはバッテリーのハウジングに損傷がないことを必ず確認してください。接続されていない接続部は必ずテープで覆い、包装材料の中でバッテリーが動かないように包装してください。国内規定が他にもある場合には、これに従ってください。

メンテナンスおよび顧客サービス

 過度な環境条件下で金属材料を加工すると、電動工具内部に誘電性を持つ粉じんが溜まることがあります。このため、電動ツールの通気孔から乾燥したオイルフリーエアを頻繁に吹き付けて、内部の粉じんを除去してください。

石膏を含む材質を加工すると、粉塵が電動工具のハウジング内部やスイッチ付近に溜まり、空気中の湿気を吸収して硬化することがあります。これが、スイッチ機構の機能の悪化につながる恐れがあります。電動工具の通気孔やスイッチエレメントに乾燥した、オイルフリーの圧縮空気を吹き付けて、電動工具の内部やスイッチエレメントを定期的に掃除してください。

アスベストと接触した製品は修理に出さないでください。アスベストで汚染された製品は、各国に適用されているアスベスト含有廃棄物の処理の既定に従って処分してください。

FEIN 電動工具およびアクセサリーの修理に関しては、最寄りの FEIN 顧客サービスまでご連絡ください。連絡先はウェブサイト www.fein.com に記載されています。

電動工具が古くなったり磨耗したりした場合には、貼付シールと警告表示を新品のものに取り換えてください。

この電動工具に適用される最新の交換パーツリストは、インターネットサイト www.fein.com をご覧ください。

以下の部品は、必要に応じてお客様ご自身で交換していただけます：

アタッチメント、補助ハンドル、固定ナット、ホイールガード

メンテナンスとお手入れ

バッテリーの通気溝およびコネクタを、柔らかい清潔な乾燥した筆で定期的に掃除してください。

- バッテリーのお手入れには化学物質のご使用をお避けください。

保証

製品保証に関しては、本製品が販売される国で定められた法的規定が適用されます。さらに FEIN 社の保証内容に従い、保証が適用されます。

本電動工具の標準付属品には、本取扱説明書に記載または図示されたアクセサリーの一部のみが含まれることがあります。

準拠宣言

CE 宣言は、欧州連合および EFTA (European Free Trade Association) の加盟国、および EU 市場または EFTA 市場向け製品のみを対象として適用されます。EU 市場で製品を販売する際には、UKCA マーキングはその効力を失います。

UKCA 宣言は、イギリス (イングランド、ウェールズ、スコットランド、およびイギリス市場向け製品のみを対象として適用されます。イギリス市場で製品を販売する際には、CE マーキングはその効力を失います。

環境保護、処分

 **バッテリーを家庭用ごみとして廃棄しないでください！**

梱包資材、使用済みの電動工具およびアクセサリーは、環境にやさしい資源リサイクルのために分別してください。

バッテリーは必ず完全放電した状態で分別回収用として処分してください。

バッテリーが完全放電されていない場合には、短絡予防措置としてコネクタ部に接着テープを貼り、絶縁してください。

EU 国のみ：

欧州指令 2006/66/EC に従い、故障したまたは使用済みのバッテリーは分別回収し、環境に適した方法で再利用させてください。

アクセサリー (ページ参照 16/17)

FEIN 社の純正アクセサリーのみを使用してください。アクセサリーは電動工具の機種に適していることが必要です。

A-1 切断用保護フード、A タイプ

B-1 切断用保護フード、B タイプ

B-3 切断用保護カバー

1-1 研削用ホイール、27 タイプ

2-1 カuttingディスク
(保護カバーが取り付けられた状態でのみご使用ください)

3-1 研磨布ディスク

3-2 ファイバーディスク用バックアップパッド、ファイバーディスク
(付属のバックアップパッド固定具を必ず使用してください)

3-3 面ファスナー式研削ホイール、自着式サンドペーパーパッド、自着式フェルトディスク、スポンジ
(適切なスパナを使用してください)























4-1 鋼製ワイヤーベベルブラシ











4-2 鋼製ワイヤーカップブラシ、フラップホイール
(適切なスパナを使用してください)



5-1 ダイヤモンド ホールカッター
(適切なレンチを使用してください)

मूल संचालन निर्देशों का अनुवाद

प्रयुक्त चिन्ह, संक्षेपण और शब्दावली.

चिन्ह, संकेत	स्पष्टीकरण
	सामान्य निषेध चिन्ह. यह कार्य करना मना है.
	औजार की घूर्णी को हाथ नहीं लगायें।
	साथ के लेख और फोटो में लिखे निर्देश का पालन करें।
	ध्यान रहे, साथ के कागजात, निर्देश और सामान्य सूचनाएं अवश्य पढ़ें.
	AMPShare एक संयुक्त बैटरी प्रणाली है, जिसके साथ आप कई पेशेवर ब्रांड्स के कई टूल केवल एक बैटरी के साथ इस्तेमाल कर सकते हैं।
	यह कार्य करने से पहले मशीन में से बैटरी निकाल लें। नहीं तो मशीन के अचानक चल जाने से चोट लगने का खतरा हो सकता है।
	काम करते समय आंखों पर सुरक्षा -चश्में पहन लें।
	काम करते समय कानों के बचाव के लिए सुरक्षा -गियर पहन लें.
	काम करते समय हाथों के बचाव के लिए सुरक्षा -दस्ताने पहन लें.
	पावर टूल को हमेशा दोनों हाथों का प्रयोग करके संचालित करें।
	टाइप B ग्राइंडिंग के लिए, सुरक्षात्मक हुड के साथ अलगगव हेतु उपयोग प्रतिबंधित है।
	खराब रिचार्जबल बैटरी को चार्ज नहीं करें।
	गर्मी, जैसे लगातार सूरज की सीधी किरणों, आग, गंदगी, पानी और नमी से बैटरी की सुरक्षा करें।
	छुई जा सकने वाली सतह बहुत गरम हो सकती है और इसलिए यह खतरनाक हो सकती है.
	पकड़ने की जगह
	स्विच ऑन करें
	स्विच ऑफ करें
	तालाबंद
	तालाबंद नहीं
	अतिरिक्त सूचना
	चेतावनी: जल रहे लैंप की बत्ती में नहीं देखें !
	यूरोपियन संघ के नियमों अनुसार विद्युत उपकरण की अनुरूपता प्रमाणित की जाती है.
	ग्रेट ब्रिटेन (इंग्लैंड, वेल्स, स्कॉटलैंड) के दिशा-निर्देशों के साथ विद्युत उपकरण की अनुरूपता की पुष्टि करता है।

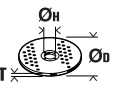
चिन्ह, संकेत	स्पष्टीकरण
	यह चिन्ह अमेरिका और कनाडा के लिए इस उत्पाद के प्रमाणीकरण की पुष्टि करता है।
	यूरोशियन कस्टम्स यूनियन (बेलारूस, रूस, किर्गिजस्तान, कजाकिस्तान और आर्मेनिया) के राष्ट्रीय तकनीकी प्रावधानों के अनुसार पावर टूल की अनुरूपता की पुष्टि करता है।
	केवल चीन के लिए वैध: उत्पाद के सामान्य उपयोग की स्थिति में पर्यावरण सुरक्षा की अवधि 10 वर्ष है।
	इस संकेत का अर्थ है कि सम्भव खतरनाक स्थिति पैदा हो सकती है जिससे खतरनाक चोट लग सकती है या मृत्यु भी हो सकती है।
	पुनः उपयोग के चिन्ह: पुनः उपयोग करने वाले पदार्थों का चित्रण
	खराब विद्युत मशीनों और अन्य इलेक्ट्रिक उपकरणों को अलग से इकट्ठा कर लें तथा पर्यावरण के हित में उनके पुनः उपयोग के लिए उपयुक्त स्थान पर जमा करवा दें।
	पुनःचक्रण योग्य पैकेजिंग सामग्री और उत्पाद होने का संकेत करता है जिन्हें एकत्रण और निपटान एक दूसरे से अलग-अलग किया जाना चाहिए
	रिचार्जबल बैटरी का टाइप
	चार्जर प्रकार
	धीमी गति
	तेज गति
(**)	अंक और अक्षर युक्त हो सकते हैं
(Ax - Zx)	आंतरिक उद्देश्यों के लिए संकेत

संकेत	अंतर्राष्ट्रीय मानक	स्पष्टीकरण
n_0	/min, min^{-1} , rpm, r/min	लोड बिना आरपीएम का अंकित मान
n	/min, min^{-1} , rpm, r/min	गति सीमा
P_1	W	इनपुट पावर
P_2	W	आउटपुट पावर
U	V	रेटिड वोल्टेज
f	Hz	फ्रीक्वेन्सी
$M...$	mm	पेच की चूड़ियों का माप
T_{CHARGE}	°C	चार्ज करने के दौरान अनुमत परिवेशी तापमान
\emptyset	mm	गोल हिस्से का व्यास
	mm	\emptyset_D = ग्राइंडिंग डिस्क / कटिंग डिस्क का अधिकतम व्यास \emptyset_H = माउंटिंग छिद्र का व्यास T_{A-1} = ऐप्लिकेशन टूल सुरक्षात्मक हंड A-1 की मोटाई T_{B-1} = ऐप्लिकेशन टूल सुरक्षात्मक हंड B-1 की मोटाई T_{B-3} = ऐप्लिकेशन टूल सुरक्षात्मक कवर B-3 की मोटाई
	mm	\emptyset_D = सैंडिंग पैड का उच्चतम व्यास

गाइडिंग , सैंड पेपर गाइडिंग , वायर ब्रशिंग या कट-ऑफ गाइडिंग से संबंधित सामान्य सुरक्षा निर्देश

यह पावर टूल गाइंडर , सैंड पेपर गाइंडर , वायर ब्र श, होल कटर या कट-ऑफ गाइंडर के रूप में इस्तेमाल किया जा सकता है। इस उपकरण के साथ मिले सभी सुरक्षा निर्देशों , दिशा-निर्देशों , छवियों और डेटा को पढ़ें। यदि आप निम्नलिखित में से किसी भी दिशा-निर्देश का पालन नहीं करते, तो बिजली के झटके, आग और/या गंभीर चोट लगने का खतरा उत्पन्न हो सकता है।

इस टूल के साथ पॉलिश करने के कार्य नहीं किये जाने की सिफारिश की जाती है। जिन कार्यों के लिए यह पावर टूल नहीं बनाया गया है, ऐसे कार्य करने से खतरनाक स्थितियाँ पैदा हो सकती हैं और चोट लग सकती है।

पावर टूल का इस्तेमाल किसी ऐसे कार्य के लिए नहीं करें, जिसके लिए इसका स्पष्ट तौर पर निर्माण नहीं किया गया हो और निर्माता द्वारा पहले से तय नहीं किया गया हो। ऐसा कोई बदलाव करने से आप उपकरण से अपना नियंत्रण खो सकते हैं और शरीर को गंभीर चोट लग सकती है।

ऐसा कोई ऐप्लिकेशन टूल इस्तेमाल नहीं करें जिसे निर्माता द्वारा खास करे इस पावर टूल के लिए प्रदान और निर्धारित नहीं किया गया हो। ऐक्सेसरी का पावर टूल पर कस जाना भर इस बात की गारंटी नहीं है कि उस ऐक्सेसरी के साथ पावर टूल का इस्तेमाल सुरक्षित है।

ऐप्लिकेशन टूल की अनुमत गति कम से कम पावर टूल पर दी गई अधिकतम गति के बराबर होनी चाहिए। अनुमति से अधिक तेज चलने वाला ऐप्लिकेशन टूल टूट सकता है और आस-पास उड़कर बिखर सकता है।

आपके सहायक उपकरण का बाहरी व्यास और मोटाई आपके पावर टूल की निर्धारित क्षमता के भीतर होनी चाहिए। गलत आकार के सहायक उपकरणों को पूरी तरह से सुरक्षित या नियंत्रित नहीं किया जा सकता।

ऐप्लिकेशन टूल की फिटिंग के आयाम पावर टूल के फ्रास्टनर के अनुसार होने चाहिए। जो ऐप्लिकेशन टूल पावर टूल पर बिल्कुल सटीक फिट नहीं होते, वे असमान तरीके से घूर्णन करते हैं, बहुत अधिक कंपन करते हैं और आप नियंत्रण खो सकते हैं।

क्षतिग्रस्त ऐप्लिकेशन टूल का उपयोग नहीं करें। हर बार इस्तेमाल करने से पहले ऐप्लिकेशन टूल की जांच करें, जैसे कहीं गाइडिंग डिस्क टूटी तो नहीं है या उसमें दरार तो नहीं है, गाइडिंग पहिए में कहीं दरार तो नहीं है, घिसा तो नहीं है या बहुत ज्यादा इस्तेमाल तो नहीं हो चुका है, वायर ब्रश कहीं ढीला तो नहीं हुआ है या उसके तार तो नहीं टूटे हैं। यदि पावर टूल या ऐप्लिकेशन टूल गिरता है, तो जांच करें कि कहीं यह क्षतिग्रस्त तो नहीं हुआ है, या एक अक्षत ऐप्लिकेशन टूल का प्रयोग करें। जब आप ऐप्लिकेशन टूल की जांच कर लें और उसे लगा लें, तो आप और आसपास मौजूद लोग घूर्णन करते ऐप्लिकेशन टूल के प्लेन से दूर हो जाए और डिवाइस को एक मिनट तक अधिकतम गति पर चलने दें। सामान्य तौर पर, क्षतिग्रस्त ऐप्लिकेशन टूल इस टेस्ट अवधि में टूट जाते हैं।

व्यक्तिगत सुरक्षा उपकरणों का इस्तेमाल करें। अनुप्रयोग के अनुसार, पूरे चेहरे की शील्ड, आंखों के लिए सुरक्षा उपकरण या सुरक्षा चश्मे का इस्तेमाल करें। जहां पर उचित हो, धूल का मास्क, श्रवण सुरक्षा उपकरण, सुरक्षा दस्ताने या विशेष एपन पहनें जो छोटे-छोटे गाइडिंग कर्णों और मैटैरियल के कर्णों को आपसे दूर रखें। विभिन्न अनुप्रयोगों के दौरान उत्पन्न होने वाले और हवा में उड़ने वाले बाहरी कर्णों से आंखों की रक्षा की जानी चाहिए। धूल के मास्क या श्वसन सुरक्षा मास्क को प्रत्येक अनुप्रयोग के दौरान उत्पन्न होने वाली धूल को फिल्टर करना होता है। यदि आप लंबे समय तक अत्यधिक शोर भरे परिवेश में काम करते हैं, तो आप अपने सुनने की क्षमता खो सकते हैं।

नजदीक मौजूद लोगों को काम करने की जगह से सुरक्षित दूरी पर रखें। काम करने की जगह में प्रवेश करने वाले प्रत्येक व्यक्ति को व्यक्तिगत सुरक्षा गियर अवश्य पहनना चाहिए। काम करने वाली वस्तु के या टूटे सहायक उपकरण के टुकड़े उड़ सकते हैं और काम की जगह से दूर के क्षेत्र में भी चोट पहुंचा सकते हैं।

जब आप ऐसे कार्य कर रहे हों जिनमें ऐप्लिकेशन टूल छिपे हुए विद्युत कनेक्शनों के संपर्क में आ सकता है, तब ऐप्लिकेशन टूल को केवल इंसुलेशन-युक्त हैंडल से पकड़ें। विद्युतीय प्रवाह वाले किसी तार से संपर्क धातु के हिस्सों में वोल्टेज भी उत्पन्न कर सकता है और बिजली के झटके का कारण बन सकता है।

जब तक सहायक उपकरण रुककर पूरी तरह से बंद न हो जाए, तब तक पावर टूल को कभी भी नीचे न रखें, सहायक उपकरण की घूर्णी सतह को जकड़ सकती है और पावर टूल को खींचकर आपके नियंत्रण से बाहर कर सकती है।

उठाते समय पावर टूल को कभी भी अपनी ओर न चलाएँ। सहायक उपकरण की घूर्णी के साथ अचानक संपर्क हो जाने से आपके कपड़े उसमें फँस सकते हैं, जिससे सहायक उपकरण खिंचकर आपके शरीर में जा सकता है।

पावर टूल के हवा के निकास छिद्रों को नियमित रूप से साफ़ करें। मोटर का पंखा धूल को अंदर के खोल में खींचेगा और अधिक मात्रा में धातु का चूरा इकट्ठा होने से बिजली के खतरों पैदा हो सकते हैं।

पावर टूल का इस्तेमाल ज्वलनशील पदार्थों के निकट नहीं करें। चिंगारियाँ इन पदार्थों में आग लगा सकती हैं।

उन सहायक उपकरणों का इस्तेमाल न करें, जिनमें तरल क्लैट की जरूरत होती है। पानी या अन्य तरल क्लैट का इस्तेमाल करने पर बिजली का करंट लगने से मृत्यु हो सकती है या झटका लग सकता है।

किकबैक और संबंधित चेतावनियाँ

पीछे की ओर झटका (रीबाउंड) एक अचानक होने वाली प्रतिक्रिया है जो गाइडिंग डिस्क, गाइडिंग पहिया, वायर ब्रश , आदि जैसे ऐप्लिकेशन के फंसने या जाम होने के परिणामस्वरूप होती है। फंसने या जाम होने से घूर्णन करने वाला ऐप्लिकेशन टूल अचानक से रुक जाता है। इसकी वजह से एक अनियंत्रित पावर टूल पर अवरोध उत्पन्न होने वाले स्थान पर पावर टूल के घूर्णन से विपरीत दिशा में बल लगता है। उदाहरण के लिए, जब एक गाइडिंग डिस्क वर्कपीस में फंस जाती है या जाम हो जाती है, तो वर्कपीस में धंसा हुआ गाइडिंग डिस्क का किनारा फंस सकता है और परिणामस्वरूप गाइडिंग डिस्क टूट सकती है या झटका उत्पन्न कर सकती है। ऐसा होने पर गाइडिंग डिस्क पावर टूल को चलाने वाले की तरफ या उससे विपरीत दिशा में गति करती है, जो अवरोध स्थान पर

ग्राइंडिंग डिस्क की घूर्णन दिशा पर निर्भर करता है। ऐसा होने पर ग्राइंडिंग डिस्क टूट भी सकती है। पीछे की ओर झटका पावर टूल को गलत तरीके से इस्तेमाल करने और/या अनुचित कार्य परिस्थितियों का परिणाम होता है। नीचे वर्णित समुचित सावधानी उपायों के माध्यम से इसे उत्पन्न होने से रोका जा सकता है।

पॉवर टूल पर मजबूत पकड़ बनाए रखें और अपने शरीर और बाहू को ऐसी स्थिति में रखें जिससे आप किकबैक के दबावों को सहन कर सकें। अगर सहायक हैंडल दिया गया हो, तो स्टार्ट-अप के दौरान किकबैक या टॉर्क की प्रतिक्रिया पर अधिकतम नियंत्रण रखने के लिए हमेशा उसका इस्तेमाल करें। यदि उचित सावधानियाँ बरती जाएँ, तो ऑपरेटर टॉर्क प्रतिक्रिया या किकबैक दबावों को नियंत्रित कर सकता है।

कभी भी अपना हाथ घूमते हुए सहायक उपकरण के नजदीक न रखें। सहायक उपकरण आपके हाथ के ऊपर किकबैक कर सकता है।

अपना शरीर उस क्षेत्र में कभी न रखें, जहाँ पॉवर टूल किकबैक होने की स्थिति में जाएगा। किकबैक टूल को अटकने के स्थान पर चक्के की गति की विपरीत दिशा में ले जा सकती है।

किनारों, पैने छोरों पर काम करते समय विशेष सावधानी बरतें। ऐप्लिकेशन टूल को वर्कपीस के ऊपर उछलने और फंसने से बचाएँ। किनारों, पैने छोरों पर मुड़ने पर या वर्कपीस से उछलने पर, घूर्णन करते ऐप्लिकेशन टूल के फंसने की संभावना रहती है। इसकी वजह से आप नियंत्रण खो सकते हैं या पीछे की ओर झटका खा सकते हैं।

लकड़ी की कटाई वाले चैनसॉ ब्लेड, दो सेगमेंट के बीच 10 mm से अधिक दूरी वाली सेगमेंट डायमंड कटिंग डिस्क और दांतेदार आरी ब्लेड का इस्तेमाल नहीं करें। ऐसे ऐप्लिकेशन टूल अक्सर झटके और नियंत्रण खोने का कारण बनते हैं।

ग्राइंडिंग और कटाई के कार्यों के लिए अतिरिक्त सुरक्षा निर्देश

केवल उन्हीं प्रकार के चक्कों का इस्तेमाल करें जिनकी आपके पॉवर टूल के लिए सिफारिश की गई हो और चुने गए चक्के के लिए विशिष्ट रूप से बनाए गए रक्षा उपकरण का इस्तेमाल करें। पॉवर टूल को जिन चक्कों के लिए न बनाया गया हो, वे पर्याप्त रूप से रक्षा नहीं करते और असुरक्षित होते हैं।

सेंटर डिप्रेस्ड व्हील की ग्राइंडिंग सतह को इस प्रकार फिट करें कि वह गार्ड लिप के किनारे से बाहर न हो। व्हील जो गार्ड लिप के किनारे से बाहर लगा हो और सही रूप से फिट न किया गया हो, पर्याप्त सुरक्षित नहीं होता।

रक्षक उपकरण को पॉवर टूल के साथ सुरक्षित रूप से लगाया जाना चाहिए और अधिकतम सुरक्षा प्रदान करने के हिसाब से लगाया जाना चाहिए, जिससे ऑपरेटर की तरफ चक्के का कम-से-कम हिस्सा हो। रक्षक उपकरण ऑपरेटर की टूट चक्के के टुकड़ों और चक्के के साथ आकस्मिक संपर्क हो जाने से और कपड़ों को आग लगा देने वाली चिन्गारियों से रक्षा करने में मदद करता है।

चक्कों का इस्तेमाल केवल उन्हीं कार्यों के लिए किया जाना चाहिए जिनकी सिफारिश की गई हो। उदाहरण के लिए: कट-ऑफ चक्के की साइड से ग्राइड न करें। घिसाईवाले कट-ऑफ चक्के बाहरी सतह की ग्राइंडिंग के लिए होते हैं; इन चक्कों पर साइड से लगाए जानेवाले जोर से ये चकनाचूर हो सकते।

हमेशा क्षति-रहित व्हील फ्रैलैजिस का इस्तेमाल करें, जो आपके चुने गए चक्के के लिए सही साइज़ और आकार के हो। उचित व्हील फ्रैलैजिस चक्के को संभालते हैं और इस प्रकार चक्के के टूटने की संभावना कम हो जाती है। कट-ऑफ चक्कों के लिए फ्रैलैजिस ग्राइंडिंग व्हील फ्रैलैजिस से अलग तरह के हो सकते हैं।

किसी भी बड़े पावर टूल की इस्तेमाल हो चुकी ग्राइंडिंग डिस्क का इस्तेमाल नहीं करें। बड़े पावर टूल में इस्तेमाल की जाने वाली ग्राइंडिंग डिस्क छोटे पावर टूल की उच्च गति के लिए डिज़ाइन नहीं की जाती और इनके साथ इस्तेमाल किए जाने पर टूट सकती है।

दोहरे उद्देश्य के लिए डिस्क का इस्तेमाल करते समय, हमेशा जो कार्य किया जा रहा है उसके अनुसार समुचित सुरक्षात्मक हूड का इस्तेमाल करें। समुचित सुरक्षात्मक हूड का इस्तेमाल नहीं करने की स्थिति में मैनचाही सुरक्षा नहीं मिल पाएगी और शरीर को गंभीर चोट लग सकती है।

विशेषकर घिसाईवाली कटाई के कार्य करने के लिए सामान्य सुरक्षा चेतावनियाँ

कट-ऑफ चक्कों को जाम नहीं होने दें या उस पर अधिक दबाव न डालें। बहुत गहराई से काटने की कोशिश न करें। चक्केपर अधिक ओवरलोड होने से उसके घुम जाने का या ब्लाक हो जाने का खतरा हो सकता है जिससे किकबैक या चक्के के टूट जाने की संभावना हो सकती है।

अपना शरीर चल रही डिस्क के आगे या पीछे कभी न आने दें। अगर काम करते समय डिस्क आपके शरीर से दूर जा रही हो तो संभव किकबैक की स्थिति में टूल की घुम रही डिस्क तथा पावर टूल सीधा आपकी तरफ उछल कर बाहर आ सकता है।

अगर किसी कारण से डिस्क ब्लॉक हो जाए या आप किसी कारण चलता काम रोकना चाहते हैं तो पावर टूल को ऑफ कर दें और उसे तब तक स्थिर पकड़े रखें जब तक डिस्क बिल्कुल रुक नहीं जाए। अगर डिस्क घुम रही हो तो कभी भी डिस्क को कटे भाग में से निकालने की कोशिश न करें, नहीं तो किकबैक की स्थिति पैदा हो सकती है, अगर डिस्क ब्लॉक हो जाए तो इसके कारण की जाँच कर के फिर उसे दुरुस्त करें।

अगर टूल काम करने वाली वस्तु में लगा हो तो उसे ऑन न करें। डिस्क को पूरी स्पीड तक पहुँचने के बाद ही काटने की क्रिया को सावधानी से फिर ऑन करें। अगर पावर टूल को काम करने की वस्तु में लगे हुए दोबारा चलाया गया तो हो सकता है कि डिस्क ब्लाक हो जाए और काम करने की वस्तु में से उछल कर बाहर निकल जाए या किकबैक की स्थिति पैदा हो जाए।

फँसे हुए कटिंग डिस्क की वजह से झटके के जोखिम को कम करने के लिए प्लेट या बड़े वर्कपीस को सपोर्ट दें। बड़े वर्कपीस अपने खुद के वजन से झुक सकते हैं। वर्कपीस को डिस्क के दोनों तरफ, कटिंग लाइन के पास और किनारे के पास भी सपोर्ट दिया जाना चाहिए।

विद्यमान दीवारों में या अन्य क्षेत्रों में जहाँ सही रूप से दिखाई नहीं देता, वहाँ पॉकेट-कट काटते समय विशेष सावधानी दें। बाहर निकल रही डिस्क से गैस या पानी की पाइपें या बिजली की तारें कट सकती हैं और किकबैक का खतरा हो सकता है।

कोई भी घुमावदार कटाई नहीं करें। कटिंग डिस्क पर अत्यधिक जोर पड़ने से लोड बढ़ जाता है और इसके मुड़ने या जाम होने और परिणामस्वरूप झटका लगने या ग्राइंडिंग डिस्क के टूटने की संभावना बढ़ जाती है, जिसकी वजह से गंभीर चोट लग सकती है।

विशेषकर सैंडिंग के कार्यों के लिए सामान्य सुरक्षा चेतावनियाँ

सही आकार की ग्राइंडिंग शीट का इस्तेमाल करें और ग्राइंडिंग शीट का चयन करते समय निर्माता के निर्देशों का पालन करें। ग्राइंडिंग पहिए के ऊपर निकली हुई ग्राइंडिंग शीट चोट का कारण बन सकती है और ग्राइंडिंग शीट को जाम कर सकती है, क्षतिग्रस्त कर सकती है और झटके का कारण बन सकती है।

वायर ब्रशिंग के कार्यों के लिए विशेष सामान्य सुरक्षा बारे चेतावनियाँ

ध्यान रहे कि ब्रश की तारें सामान्य क्रिया में भी गिर जाती हैं, तारों पर बहुत अधिक भार नहीं डालें, इर्द-गिर्द गिर रही ब्रश की तारें आसानी से पतले कपड़ों और/या त्वचा में घुस सकती हैं।

अगर वायर ब्रशिंग के लिए गार्ड प्रयोग करने की सिफारिश की जाती है तो इससे गार्ड और वायर ब्रश आपस में हू नहीं सकते, काम के ओवरलोड और अपकेन्ट्री बल (सेंट्रीफ्यूगल फोर्स) से वायर वहील या ब्रश का व्यास बढ़ सकता है।

अतिरिक्त सुरक्षा चेतावनियाँ

क्षतिग्रस्त पावर टूल का इस्तेमाल नहीं करें। हर बार पावर टूल का इस्तेमाल करने से पहले इसके आवरण और अन्य घटकों की जांच करके देखें कि कहीं उनमें टूटने या दरार पड़ने जैसी क्षतियाँ तो उत्पन्न नहीं हुई हैं।

बड़ी सतह की धातु की पतली शीट या उल्लेखनीय रूप से कपन करने वाली संरचनाओं की ग्राइंडिंग करते समय समुचित उपाय करें, जैसे, भारी, लचीले डैम्पिंग मैटीरियल का इस्तेमाल करें। समुचित उपाय नहीं करने पर, पावर टूल के लिए निर्दिष्ट किए गए शोर उत्सर्जन की तुलना में बहुत ज्यादा शोर उत्पन्न हो सकता है। ध्वनि प्रदूषण के जोखिम का मूल्यांकन करने के लिए और एक समुचित श्रवण सुरक्षा उपकरण का चयन करने के लिए भी शोर उत्सर्जन की बढ़ी हुई मात्रा पर ध्यान दें।

अगर ग्राइंडिंग पहिए के साथ इलास्टिक पच्चियां भी मिली हैं, तो इनका इस्तेमाल निर्माता के दिशा-निर्देशों के अनुसार करें।

सुनिश्चित करें कि अनुप्रयोग उपकरण निर्माताओं के निर्देशों के अनुसार लगाए गए हैं। लगाए गए अनुप्रयोग उपकरण आसानी से घूमने में सक्षम होने चाहिए, गलत ढंग से लगाए गए अनुप्रयोग उपकरण चलाए जाने के दौरान ढीले हो सकते हैं और वे मशीन से उछल कर बाहर आ सकते हैं।

ग्राइंडिंग सहायक उपकरणों की साज-संभाल ध्यानपूर्वक करें और उन्हें निर्माता के निर्देशों के अनुसार रखें, क्षतिग्रस्त ग्राइंडिंग सहायक उपकरणों में चलाए जाने के दौरान दरार आ सकती हैं और वे फट सकते हैं।

केवल ऋणात्मक कटाई कोण वाली सेगमेंटेड डिस्क का प्रयोग करें।

चूड़ी कस कर लगाए जाने वाले अनुप्रयोग उपकरण का इस्तेमाल करते समय यह ध्यान रखें कि अनुप्रयोग उपकरण में चूड़ी काफ़ी लंबी हो ताकि वह पावर टूल की धुरी की लंबाई को पकड़ सके। अनुप्रयोग उपकरण की चूड़ी को धुरी की चूड़ी से मेल खाना चाहिए, गलत ढंग से लगाए गए अनुप्रयोग उपकरण चलाए जाने के दौरान ढीले हो सकते हैं और उनसे चोट लग सकती है।

गलत सुरक्षात्मक हड्ड का प्रयोग करने से होने वाले जोखिमों का ध्यान रखें।

- साइड ग्राइंडिंग के लिए टाइप A के सुरक्षात्मक हड्ड का इस्तेमाल करने पर सुरक्षात्मक हड्ड और वर्कपीस एक-दूसरे को बाधित कर सकते हैं, जिसकी वजह से आपको पावर टूल पर पर्याप्त नियंत्रण नहीं रह जाता।
- अगर आप बॉन्डेड कटिंग डिस्क के साथ कट-ऑफ ग्राइंडिंग के लिए टाइप B के सुरक्षात्मक हड्ड का इस्तेमाल करते हैं, तो ग्राइंडिंग डिस्क के टूटने की स्थिति में, बाहर निकलने वाली चिंगारियों और ग्राइंडिंग कणों तथा ग्राइंडिंग डिस्क के टूटे हुए टुकड़ों के संपर्क में आने का जोखिम बढ़ जाता है।
- केंक्रीट या दीवारों पर कट-ऑफ ग्राइंडिंग या साइड ग्राइंडिंग के लिए टाइप A या टाइप B के सुरक्षात्मक हड्ड का इस्तेमाल करते समय धूल के संपर्क में आने तथा नियंत्रण खोने और परिणामस्वरूप झटका लगने का जोखिम बढ़ जाता है।
- अधिकतम निर्धारित मोटाई से अधिक मोटाई वाले डिस्क ब्रश के साथ टाइप A अथवा टाइप B के सुरक्षात्मक हड्ड का इस्तेमाल करने पर तार सुरक्षात्मक हड्ड के संपर्क में आ सकते हैं और इसकी वजह से तार टूट सकते हैं।

कम्पाइंड ग्राइंडिंग और कट-ऑफ ग्राइंडिंग डिस्क का इस्तेमाल करते समय कटाई वाले सुरक्षात्मक हड्ड (टाइप A) का इस्तेमाल किया जाना चाहिए।

टूल को अपने शरीर की, अन्य व्यक्तियों की या जानवरों की ओर नहीं दिखाएँ, नुकिले या गर्म अनुप्रयोग उपकरणों से चोट लग जाने का खतरा है।

छिपे इलेक्ट्रिकल गैस या पानी के कनेक्शनों और पाइपों पर ध्यान दें, कार्य आरम्भ करने से पहले कार्य-क्षेत्र को धातु-डिटेक्टर से परीक्षण कर लें।

स्टेशनरी इन्वर्टेक्शन सिस्टम का प्रयोग करें तथा हवा के निकास छिद्रों को नियमित रूप से साफ़ रखें। अगर धातु के साथ कठोर स्थिति में काम किया जाता है तो यह संभव है कि टूल के अंदर कन्डक्टिव इस्ट एकत्र हो जाए, इस से पावर टूल की पूरी इन्स्युलेशन पर खराब असर पड़ सकता है।

मशीनों पर पेच या कील से नाम-प्लेट या संकेत लगाना मना है। इलेक्ट्रिक कर्ट लगने के समय टूट-फूट रोधक से कोई सुरक्षा नहीं होती।

सदा सहायक हैंडल के साथ काम करें, सहायक हैंडल की सहायता से पावर टूल को मजबूती और भरोसेमंद रूप से पकड़ कर चलाया जा सकता है।

कम दूरी से लेंप की बत्ती में कभी नहीं देखें या घूरें, लेंप की बत्ती को कम दूरी से किसी व्यक्ति की आँखों में नहीं डालें, लेंप की किरणों आँखों के लिए खतरनाक हो सकती हैं।

जिप्सम युक्त सामग्री के साथ कार्य करने के बाद: पावर टूल के निकास छिद्रों और स्विच को शुष्क और तेल रहित कंप्रेस्ड हवा के साथ साफ़ करें, अन्यथा पावर टूल के अंदर और स्विच पर जिप्सम-युक्त धूल जम कर नमी के साथ संखट हो सकती है, इससे स्विच के पुर्जे पर नुकसान हो सकता है।

रिचार्जबल बैटरी का प्रयोग और उसकी देख-रेख (ब्लॉक बैटरी) .

यह सुरक्षा जानकारी केवल 18V की FEIN लीथियम आयन AMPShare बैटरियों के लिए मान्य है।

बैटरी का इस्तेमाल केवल AMPShare पार्टनर के उत्पादों में करें। AMPShare चिह्नित 18V बैटरियों निम्नलिखित उत्पादों के साथ पूरी तरह संगत हैं:

- FEIN-18V-AMPShare सिस्टम के सभी उत्पाद
- AMPShare पार्टनरों के सभी 18V उत्पाद।

गलत, क्षतिग्रस्त, मरम्मत की हुई या पुनःचक्रित बैटरियों, नकली बैटरियों और अन्य फेक्ट्री द्वारा निर्मित बैटरियों के साथ काम करते समय या उनको चार्ज करते समय आग लगने और/या विस्फोट होने का खतरा है।

अपने उत्पाद के संचालन निर्देशों में दिए गए बैटरी सुझावों का पालन करें। केवल ऐसा करके ही बैटरी और उत्पाद को जोखिम-मुक्त तरीके से संचालित किया जा सकता है, और बैटरियों की खतरनाक ओवरलोडिंग से बचा जा सकता है।

बैटरियों को केवल उन चार्जरों की सहायता से चार्ज करें, जिनका सुझाव FEIN या किसी AMPShare पार्टनर के द्वारा दिया गया है। किसी विशिष्ट प्रकार की बैटरी के लिए नियत चार्जर को यदि किसी अन्य प्रकार की बैटरी के साथ इस्तेमाल किया जाता है, तो आग लगने का खतरा है।

डिलीवरी के समय बैटरी आंशिक रूप से चार्ज होती है। बैटरी का संपूर्ण प्रदर्शन प्राप्त करने के लिए, प्रथम उपयोग के पहले बैटरी को चार्जर से चार्ज करें।

बैटरियों को बच्चों की पहुंच से दूर रखें।

बैटरियों को अलग किया, खोला या छोटा किया नहीं जाना चाहिए। बैटरियों पर किसी तरह का यांत्रिक झटका नहीं लगाएँ। बैटरियों क्षतिग्रस्त होने या उनका अनुचित तरीके से उपयोग करने से हानिकारक भाप और तरल पदार्थ निकल सकते हैं। भाप श्वसन मार्ग में परेशानी उत्पन्न कर सकती है। उत्पन्न होने वाला तरल पदार्थ त्वचा को नुकसान पहुंचा सकता है या जला सकता है।

यदि त्वचा बैटरी के पदार्थ के साथ संपर्क में आती है, तो इसे तुरंत पर्याप्त पानी से धुलें। यदि बैटरी का तरल पदार्थ आँखों में पड़ जाता है, तो आँख को साफ पानी से धुलें और बिना देर किए चिकित्सकीय उपचार प्राप्त करें।

यदि बैटरी का तरल पदार्थ आसपास की वस्तुओं को गीला करता है, तो प्रभावित हुए हिस्सों की जाँच करें। सुरक्षा दस्ताने पहनकर तरल पदार्थ को त्वचा के संपर्क में आने से बचाएँ। हिस्सों को एक सूखे घरेलू पेपर की सहायता से साफ करें या आवश्यकता होने पर हिस्सों को बदलें। उत्पन्न होने वाली भाप श्वसन मार्ग में परेशानी उत्पन्न कर सकती है। उत्पन्न होने वाला तरल पदार्थ त्वचा को नुकसान पहुंचा सकता है या जला सकता है।

बैटरी की शॉर्ट-सर्किटिंग नहीं होने दें। इस्तेमाल नहीं की गई बैटरी को पेपर क्लिप, सिक्कों, चाबियों, कीलों, स्क्रू और धातु की अन्य छोटी-छोटी चीजों से दूर रखें, जो बैटरी के कनेक्शन बिंदुओं की ब्रिजिंग कर सकती हैं। बैटरी के कनेक्शन बिंदुओं के मध्य शॉर्ट सर्किट होने से जलने या आग लगने का खतरा उत्पन्न हो सकता है।

कील अथवा स्क्रूड्राइवर जैसी नुकली वस्तुओं से अथवा बाहरी बल लगने से बैटरी क्षतिग्रस्त हो सकती है। इसकी वजह से एक आंतरिक शॉर्ट सर्किट उत्पन्न हो सकता है और बैटरी जल सकती है, धुआँ छोड़ सकती है, फट सकती है या ओवरहीट कर सकती है।

कभी भी क्षतिग्रस्त बैटरी का रखरखाव नहीं करें। बैटरी का संपूर्ण रखरखाव केवल निर्माता अथवा अधिकृत ग्राहक सेवा केंद्र के द्वारा किया जाना चाहिए।



गर्मी, जैसे लगातार सूरज की सीधी किरणों, आग, गंदगी, पानी और नमी से बैटरी की सुरक्षा करें।



इसकी वजह से विस्फोट और शॉर्ट सर्किट का खतरा है।

बैटरियों का संचालन और भंडारण केवल -20 °C से +50 °C तक परिवेशी तापमान में ही करें। गर्मियों के दिनों में बैटरी को गाड़ी में नहीं छोड़ें। 0 °C से कम तापमान पर विशिष्ट डिवाइस पर निर्भर करते हुए प्रदर्शन में कमी देखने को मिल सकती है।

बैटरी को केवल 0 °C और +35 °C के बीच के परिवेशी तापमान पर ही चार्ज करें। बैटरी को यूपसबी कनेक्शन की सहायता से केवल और केवल +10 °C और +35 °C के बीच के परिवेशी तापमान पर ही चार्ज करें। तापमान रेंज से बाहर बैटरी को चार्ज करने से बैटरी क्षतिग्रस्त हो सकती है या आग का जोखिम बढ़ सकता है।

डिस्चार्ज हो चुकी बैटरी से सावधानीपूर्वक पेश आएँ। बैटरियाँ एक खतरा का स्रोत होती हैं, क्योंकि वे एक अत्यधिक उच्च शॉर्ट सर्किट करंट उत्पन्न कर सकती हैं। यहां तक की जब लीथियम आयन बैटरियाँ स्पष्ट रूप से डिस्चार्ज स्थिति में आ जाती हैं, तब भी वे पूरी तरह डिस्चार्ज नहीं होतीं।

बैटरी को तरल पदार्थों, जैसे (नमकीन) पानी या पेय पदार्थों में नहीं डुबाएँ। तरल पदार्थों के साथ संपर्क में आने से बैटरी क्षतिग्रस्त हो सकती है। इसकी वजह से बैटरी में गर्मी, धुआँ अथवा आग उत्पन्न हो सकती है या विस्फोट हो सकता है। ऐसा होने पर बैटरी का इस्तेमाल करना बंद कर दें और FEIN द्वारा अधिकृत ग्राहक सेवा केंद्र से संपर्क करें।

क्षतिग्रस्त बैटरी का इस्तेमाल नहीं करें। बैटरी द्वारा गंध आने, गर्मी, रंग उड़ने या विकृत होने जैसा कोई असामान्य व्यवहार प्रदर्शित करने पर इसका इस्तेमाल तुरंत रोक दिया जाना चाहिए। ऐसे में इस्तेमाल जारी रखने से बैटरी में गर्मी और धुआँ उत्पन्न हो सकता है, आग लग सकती है या विस्फोट हो सकता है।

बैटरी को खोलना, दबाना, ओवरहीट करना या जलाना मना है। असावधानी बरतने पर जलने और आग लगने का जोखिम है। निर्माता के निर्देशों का पालन करें।

जलती हुई लीथियम आयन बैटरियों को बुझाने के लिए पानी, बालू अथवा अग्निशामक कबल का प्रयोग करें।

भौतिक झटकों/टक्करों से बचाएँ। वस्तुओं से लगने वाले झटकों और टक्करों से बैटरियाँ क्षतिग्रस्त हो सकती हैं। इसकी वजह से बैटरी में रिसाव, गर्मी, धुआँ अथवा आग उत्पन्न हो सकती है या विस्फोट हो सकता है।

बैटरी को कभी भी बिना निगरानी के रात में चार्ज नहीं करें। असावधानी बरतने पर आग लगने और विस्फोट होने की संभावना है।

बैटरी को पहली बार उसकी मूल पैकेजिंग से तब निकालें, जब उसका इस्तेमाल किया जाना हो।

पावर टूल का स्विच बंद होने पर ही इससे बैटरी निकालें।

पावर टूल के ऊपर कोई काम करने से पहले बैटरी को पावर टूल से निकाल दें। पावर टूल के अनजाने में चालू होने पर चोट लगने का खतरा है।

बैटरी को नमी और पानी से बचाकर रखें। बैटरी और पावर टूल के गंदे कनेक्शन बिंदुओं की सफाई एक सूखे और साफ कपड़े से करें।

पावर टूल का परिवहन करते समय और भंडारण करते समय बैटरी निकाल दें।

FEIN अथवा AMPShare पार्टनर के चार्जर के साथ मिलने वाले संचालन निर्देशों में दी गई सुरक्षा जानकारी का पालन करें।

कंपन और शोर उत्सर्जन मान

इन दिशा-निर्देशों में उल्लिखित कंपन और शोर उत्सर्जन के मानों को EN 62841 में मानकीकृत की गई एक मापन प्रक्रिया के अंतर्गत मापा गया है और इनका इस्तेमाल विभिन्न पावर टूल की एक दूसरे से तुलना करने के लिए किया जा सकता है। ये मानें कंपन और शोर के स्तरों के अस्थाई मूल्यांकन के लिए भी उपयुक्त हैं।

⚠ निर्दिष्ट किए गए कंपन और शोर उत्सर्जन मान पावर टूल के मुख्य अनुप्रयोगों के लिए हैं।

हालांकि, जब पावर टूल को अन्य अनुप्रयोगों के लिए, अन्य प्रकार के ऐप्लिकेशन टूल के साथ या अपयोज्य रखरखाव के साथ इस्तेमाल किया जाता है तो कंपन के कुल मान और शोर उत्सर्जन के मान भिन्न हो सकते हैं। इस स्थिति में संपूर्ण कार्य अवधि के दौरान कंपन और शोर का स्तर उल्लेखनीय रूप से बढ़ सकता है।

कंपन और शोर के स्तर के सटीक मूल्यांकन के लिए उस अवधि पर भी ध्यान दिया जाना चाहिए जिस दौरान उपकरण बंद है अथवा यह चल तो रहा है किंतु वास्तव में इसका कोई प्रयोग नहीं हो रहा है। इस स्थिति में संपूर्ण कार्य अवधि के दौरान कंपन और शोर का स्तर उल्लेखनीय रूप से घट सकता है।

⚠ कंपन और शोर से होने वाले प्रभावों से ऑपरेटर को बचाने के लिए अतिरिक्त सुरक्षात्मक कदम उठाएँ, उदाहरण के लिए: पावर टूल और ऐप्लिकेशन टूल का रखरखाव, हाथों को गर्म रखना, कार्य की प्रक्रिया संगठित करना।

खतरनाक बुरादे के साथ चाल-चलन

इस मशीन के साथ काम करते समय जब पदार्थ हटायें जाते हैं, तो वहाँ धूल और बुरादापैदा होने से स्वास्थ्य को हानि पहुंच सकती है। भिन्नबुरादों पर हाथ लगने से या उनके सांस लेने से जैसे ऐस्बेस्टॉस या ऐस्बेस्टॉस से मिले उत्पाद, सिसे की परतें, धातु, कई प्रकार की लकड़ियाँ, खनिज पदार्थ, पत्थर के पदार्थ जिन में सिलिकेट कण हों, पेंट सॉल्वेंट, लकड़ी संरक्षक, समुद्री जहाजों की दुर्गन्ध से रक्षा करने के पेंट- इन सब से ऑपरेटर या आस-पास खड़े लोगों को एलर्जी हो सकती है और श्वास-रोग, कैंसर, पैदाइशी रोग या अन्य जननीय रोग हो सकते हैं। रोग का खतरा सांस से ली गयी बुरादे की मात्रा पर निर्भर होता है। काम करते समय निकल रही बुरादे की धूल को उपयुक्तसंश्लेषण पंप के प्रयोग से हटाएँ और अपने निजी बचाव के लिए सुरक्षा गियर पहनें और कार्य-स्थल पर वायुसंचार का प्रबंध करें। ऐस्बेस्टॉस से मिले पदार्थों का काम इस क्षेत्र के विशेषज्ञ पर छोड़ दें। लकड़ी और हल्के धातुओं की धूल, बुरादों के तप्त मिश्रण और रासायनिक पदार्थप्रतिकूल स्थिति में सुलग सकते हैं या धमाका उत्पन्न कर सकते हैं। धूल जमा करने वाली थैली को चिंगारियों से बचाएँ तथा ध्यान रहे कि मशीन और वह

वस्तु जिस पर काम किया जा रहा हो, ज्यादा गर्म न हो जाएँ। समग्र पर धूल की थैली को खाली कर दें और पदार्थ निर्माताके निर्देशों का पालन करें तथा अपने देश में लागू नियमों का पालन करें जो प्रयोग किए जा रहे पदार्थों के लिए मान्य हैं।

मशीन चलाने के निर्देश

सेल्फ-स्टार्ट लॉक से रोका जाता है कि कार्डलेस एंगल ग्राइंडर थोड़ी देर रुकने के बाद, जैसे बैटरी बदलने के बाद, अपने आप ऑन हो जाए। इस स्थिति में पावर टूल को ऑफ कर दें, काम करने वाली वस्तु से हटा दें और टूल का नियंत्रण करें। उसके बाद पावर टूल को फिर से ऑन कर दें।

लॉक बटन केवल तब दवाएँ जब मोटर बंद हो जाए (पृष्ठ देखें 8)।

सर्वश्रेष्ठ प्रदर्शन प्राप्त करने के लिए, पावर टूल का संचालन केवल FEIN ProCORE बैटरियों या AMPShare पार्टनर की ProCORE बैटरियों के साथ करें। दूसरी बैटरियों के साथ इस्तेमाल करने पर, फंक्शनों का दोहरा घट सकता है।

मशीन चलाने के अन्य निर्देश



सेल्फ-लॉक द्वारा रोका जाता है कि मशीन का स्विच ऑन होने पर अगर उस पर बैटरी फिट की जाए तो वह अपने आप न कहीं चलने लग जाए।

यदि पावर टूल स्विच बिना इस्तेमाल किए ही बंद हो जाता है, तो पावर टूल के स्विच को बंद करें, बैटरी को बाहर निकालें, और इसे पुनः लगाएँ।

रिचार्जबल बैटरी का प्रयोग

बैटरी को केवल 0 °C ... +35 °C (32 °F ... 95 °F) की तापमान रेंज में ही चार्ज करें। चार्जिंग की शुरुआत में बैटरी का तापमान बैटरी चार्जिंग तापमान की रेंज में होना चाहिए।

बैटरी पर चार्जिंग स्थिति डिस्प्ले (पृष्ठ 13 देखें).

चार्जिंग की स्थिति को बैटरी के चार्जिंग स्थिति डिस्प्ले पर हरे एलईडी के द्वारा देखा जा सकता है। चार्जिंग की स्थिति देखने के लिए चार्जिंग स्थिति डिस्प्ले की बटन  या  दबाएँ।

यदि चार्जिंग स्थिति डिस्प्ले की बटन दबाने के बाद एलईडी नहीं जलती है, तो बैटरी में खराबी है और इसे बदला जाना चाहिए।

परिवहन

लीथियम आयन बैटरियाँ खतरनाक वस्तु कानूनों की आवश्यकताओं का पालन करती हैं। उपयोगकर्ता के द्वारा किसी अतिरिक्त शर्त के बिना सड़क पर बैटरियों का परिवहन किया जा सकता है।

तृतीय पक्ष (जैसे: जैसे, हवाई परिवहन या शिपिंग) के द्वारा भेजे जाते समय पैकेजिंग और लेबलिंग से जुड़ी विशेष आवश्यकताओं पर ध्यान दिया जाना चाहिए। इस मामले में भेजी जाने वाली मद की पूर्व तैयारी के लिए एक खतरनाक वस्तु विशेषज्ञ की सेवाएँ ली जानी चाहिए।

बैटरियों को केवल तब भेजें, जब इसका आवरण क्षतिग्रस्त नहीं हो। खुले हुए संपर्क बिंदुओं को ढक दें और बैटरी को इस तरह से पैक करें कि यह पैकेजिंग में हिले-डुले नहीं। कृपया अन्य लागू होने वाले राष्ट्रीय प्रावधानों का भी पालन करें।

रिपेयर और सर्विस .



जोखिम स्थिति में धातु के साथ काम करने से इलेक्ट्रिक मशीन के अंदर कॉन्डक्टिव बुरादा इकठ्ठा हो सकता है. मशीन के वायु छिद्रों में नियमित रूप से सूखी और तेल-रहित कोम्प्रेसड हवा फूंक दें.

जिप्सम युक्त पदार्थों के साथ काम करते समय पावर टूल के अंदर और स्विच पर धूल नमी के साथ जम सकती है और कठोर हो सकती है. इस से स्विच के पुर्जों पर खराब असर हो सकता है. पावर टूल के निकास छिद्रों और स्विच के पुर्जों को शुष्क और तेल रहित कंप्रेस्ड हवा के झोंक लगाएं.

एम्बेस्टॉस के संपर्क में आने वाले उत्पादों को मरम्मत के लिए नहीं भेजें. इस तरह के दूषित उत्पादों का अपने देश में लागू विशिष्ट नियमों अनुसार निपटारा करें .

आपके जिन FEIN पावर टूल्स और सहायक उपकरणों को मरम्मत की आवश्यकता है कृपया उनके साथ अपनी FEIN ग्राहक सेवा से संपर्क करें। ग्राहक सेवा का पता आप इंटरनेट पर www.fein.com पर जाकर प्राप्त कर सकते हैं।

अगर पावर टूल पर स्टिकर और चेतावनी संकेतक फीके पड़ गए हैं या फट गए हैं, तो इन्हें बदल दें.

इस पावर टूल के स्पेयर पार्ट्स की वर्तमान सूची आपको इंटरनेट में www.fein.com में देखने को मिलेगी. **आवश्यकता अनुसार नीचे लिखे पार्ट्स बदले जा सकते हैं:**

अनुप्रयोग उपकरण, सहायक हैंडल, क्लैपिंग फ्लेंज, व्हील गार्ड

खरखाव और सफाई।

समय-समय पर बैटरी के वेंटिलेशन छिद्रों और कनेक्शन बिंदुओं की सफाई एक मुलायम, साफ और सूखे ब्रश से करते रहें।

- बैटरी की सफाई के लिए किसी रासायनिक पदार्थ का इस्तेमाल नहीं करें।

गारंटी और जिम्मेवारी.

जिस देश में मशीन बेची जाती है उस देश के कानूनी नियमों अनुसार गारंटी मान्य होगी. इसके अलावा FEIN द्वारा FEIN उत्पादक गारंटी भी दी जाती है.

सचित्र और विवरण के साथ दर्शाए गये सहायक उपकरण स्टैन्डर्ड डिलिवरी में सदा शामिल नहीं किए जाते।

अनुरूपता का स्पष्टीकरण .

CE उद्घोषणा केवल यूरोपीय संघ (ईयू) और ईएफटीए (यूरोपियन फ्री ट्रेड एसोसिएशन) के सदस्य देशों और केवल ईयू या ईएफटीए बाजार के लिए निर्धारित उत्पादों पर लागू होती है। उत्पाद को ईयू बाजार में उतारे जाने के बाद, UKCA प्रतीक की वैधता समाप्त हो जाएगी।

UKCA उद्घोषणा केवल ब्रिटिश बाजार (इंग्लैंड, वेल्स, और स्कॉटलैंड) पर और केवल ब्रिटिश बाजार के लिए निर्धारित उत्पादों पर लागू होती है। उत्पाद को ब्रिटिश बाजार में उतारे जाने के बाद, CE प्रतीक की वैधता समाप्त हो जाएगी।

पर्यावरण सुरक्षा , पुनःउपयोग.

बैटरियों का निपटान घरलू कचरे के साथ नहीं करें!

पैकिंग सामान, खराब विद्युत टूल और उनके पार्ट्स को पर्यावरण की रक्षा हेतु पुनःउपयोग के लिए अलग कर दें.

बैटरी के केवल डिस्चार्ज स्थिति में उपयुक्त स्थान पर फेंके.

वे रिचार्जबल बैटरियां जो पूरी तरह से डिस्चार्ज नहीं की गयी हो, उनके पोल पर टैप लगा दें ताकि कहीं शाट सर्कट न हो जाए.

केवल यूरोपियन युनियन देशों के लिए:

यूरोपियन दिशा-निर्देश संख्या 2006/66/EG के अनुसार क्षतिग्रस्त अथवा खर्च हो चुकी बैटरियों को अलग से एकत्रित किया जाना चाहिए और एक पर्यावरण - अनुकूल तरीके से पुनःचक्रण के लिए भेजा जाना चाहिए।

सहायक उपकरण (पृष्ठ देखें 16/17).

केवल FEIN के मूल सहायक उपकरणों का इस्तेमाल करें। सहायक उपकरण पावर टूल की किस्म के लिए बने होने चाहिए.

A-1 कटाई के लिए सुरक्षा कवर, टाइप A

B-1 ग्राइंडिंग के लिए सुरक्षा कवर, टाइप B

B-3 कटिंग के लिए सुरक्षात्मक कवर

1-1 ग्राइंडिंग डिस्क, टाइप 27

2-1 कटिंग डिस्क

(केवल सुरक्षा कवर लगा होने पर इस्तेमाल करें)

3-1 परतदार ग्राइंडिंग प्लेट

3-2 फाइबर ग्राइंडिंग डिस्क के लिए सपोटिंग प्लेट, फाइबर ग्राइंडिंग डिस्क (केवल साथ में दिए गए सपोटिंग प्लेट-क्लैपिंग उपकरण के साथ लगाएं)

3-3 वेल्क्रो के साथ ग्राइंडिंग प्लेट, आसंजक सैंडिंग शीट, स्पॉन्ज (एक समुचित खुले सिरे वाले रिंच का प्रयोग करें)

4-1 स्टील वॉयर-कोन ब्रश

4-2 स्टील वॉयर-कप ब्रश , परतदार ग्राइंडिंग पहिया (एक समुचित खुले सिरे वाले रिंच का प्रयोग करें)

5-1 डायमंड होल कटर

(एक समुचित खुले सिरे वाले रिंच का प्रयोग करें)

حماية البيئة، التخلص من العدة.

ترم المراكم في القمامة المنزلية!



ينبغي التخلص من التغليف والعدد الكهربائية والتوابع البالية بطريقة منصفة بالبيئة عن طريق النفايات القابلة لإعادة التصنيع.

تخلص من المراكم بشكل نظامي فقط عندما تكون فارغة.

اعزل وصلة الربط بشرط لاصق لتجنب تقصير الدارة إن لم تكن المراكم فارغة بشكل كامل.

لأجل دول الاتحاد الأوروبي فقط:

حسب التوجيه الأوروبي 2006/66/EC يجب أن يتم جمع المراكم التالفة أو المستهلكة على انفراد ليتم التخلص منها بطريقة منصفة بالبيئة عن طريق التدوير.

خيار التوابع (راجع الصفحات 17/16).

استخدم فقط توابع فاين الأصلية. يجب أن تكون التوابع مخصصة لطراز العدة الكهربائية.

1-A غطاء وقاية للفص، طراز A

1-B غطاء وقاية للجلخ، طراز B

3-B تغطية واقية من أجل القطع

1-1 قرص التخشين، طراز 27

1-2 قرص القطع

(استخدمه فقط عند تركيب التغطية الواقية)

1-3 قرص التجليخ بالريش

2-3 طبق اسناد لأقراص الجلخ الليفية، أقراص الجلخ الليفية

(يركب فقط بالاتصال مع وسيلة شدّ طبق الاسناد المرفقة)

3-3 طبق جلخ مع أوراق جلخ لازقة، لاصقة، قماش جلخ لاصق، إسفنج

(استخدم مفتاح الربط المفتوح الفك المناسب)

1-4 فرشاة مخروطية بأسلاك فولاذية

2-4 فرشاة قذحية بأسلاك فولاذية، عجلات جلخ بالريش

(استخدم مفتاح الربط المفتوح الفك المناسب)

1-5 قاطع ثقوب ألماسي

(استخدم مفتاح الربط المفتوح الفك المناسب)

عند معالجة المواد التي تحتوي على الجص قد ترسب الأغبرة بداخل العدة الكهربائية وعلى عنصر التحكم، ليقسى فيها بعد بالاتصال مع الرطوبة الجوية. قد يؤدي ذلك إلى تراجع سلامة عمل آلية التحكم. نظف المجال الداخلي بالعدة الكهربائية عبر فتحات التهوية وأيضاً عنصر التحكم بالنفخ بواسطة الهواء المضغوط الجاف والخالي من الزيت.

لا يجوز تسليم المنتجات التي لامست الأسبستوس ليطم تصليحها. تخلص من المنتجات الملوثة بالأسبستوس طبقاً للأحكام السارية في البلد بخصوص التخلص من النفايات الملوثة بالأسبستوس.

يرجى مراجعة مركز خدمة زبائن شركة فاين في حال توفرت لديكم عدد كهربائية أو توابع فاين تتطلب أعمال التصليح. يعثر على العنوان في الشبكة بموقع www.fein.com.

جدد الاوصاف وملاحظات التحذير بالعدة الكهربائية إن أمست قديمة أو تالفة.

يُعثر على قائمة قطع الغيار الراهنة لهذه العدة الكهربائية في الإنترنت بموقع www.fein.com.

يمكنك أن تستبدل القطع التالية بنفسك عند الضرورة:

عدد الشغل، المقبض اليدوي الإضافي، شفتات الشد، غطاء الوقاية

الصيانة والتنظيف.

نظف من وقت لآخر شقوق التهوية والوصلات بالمركم بواسطة فرشاة طرية ونظيفة وجافة.

- لا تستخدم المواد الكيماوية من أجل تنظيف المركم.

الكفالة والضمان.

إن الكفالة بالنسبة لهذا المنتج سارية المفعول حسب الأحكام القانونية في بلد التوزيع. إضافة عن ذلك، فإن شركة فاين تمنح الضمان حسب تصريح ضمان المنتج فاين.

قد يتضمن إطار تسليم عدتك الكهربائية قطعة واحدة فقط من التوابع الموصوفة أو المرسومة في تعليمات التشغيل هذه.

تصريح التوافق.

إن تصريح CE ساري المفعول فقط بالنسبة لدول الاتحاد الأوروبي ودول الـ EFTA (منطقة التجارة الحرة الأوروبية) فقط بالنسبة للمنتجات المخصصة لأسواق الاتحاد الأوروبي أو أسواق دول الـ EFTA. تفقد إشارة الـ UKCA فعاليتها فور ترويج المنتج في الأسواق الأوروبية.

إن تصريح UKCA ساري المفعول فقط بالنسبة للأسواق البريطانية (إنكلترا، ويلز، اسكتلندا) فقط بالنسبة للمنتجات المخصصة للأسواق البريطانية. تفقد إشارة الـ CE فعاليتها فور ترويج المنتج في الأسواق البريطانية.

اضغط زر التثبيت فقط عندما يكون المحرك متوقفاً عن الحركة (راجع الصفحة 8).

لكي يتم التوصل إلى الأداء المثالي، ينبغي استخدام العدة الكهربائية فقط مع مراكم FEIN ProCORE أو مع مراكم ProCORE من شركاء AMPShare. إن استخدام غيرها من المراكم قد يؤدي إلى الحد من النطاق الوظيفي.

غيرها من ملاحظات التشغيل.

تمتع وافية بإعادة التشغيل الذاتية أن تشغل العدة الكهربائية من تلقاء نفسها إن كان المفتاح قيد التشغيل أثناء تركيب المركم.

إذا انطقت العدة الكهربائية دون الضغط على المفتاح، فاطفئ مفتاح العدة الكهربائية، فك المركم وربكه مرة أخرى.

معاملة المركم.

اشحن المركم فقط في مجال درجة الحرارة الواقع بين صفر درجة مئوية و +35 درجة مئوية (32 درجة فهرنهايت ... 95 درجة فهرنهايت). يجب أن تقع درجة حرارة المركم في بداية عملية الشحن ضمن مجال درجة حرارة شحن المركم.

مؤشر حالة الشحن على المركم (راجع الصفحة 13).

يمكن عرض حالة الشحن من خلال مؤشرات الصمامات الباعثة للضوء LED الخضراء على المركم. اضغط على الزر من أجل مؤشر حالة الشحن (On) أو  من أجل عرض حالة الشحن.

إن لم يضيء أي مؤشر من الصمامات الباعثة للضوء LED بعد الضغط على زر مؤشر حالة الشحن، فإن المركم تالف وتوجب استبداله.

النقل.

تخضع مراكم إيونات الليثيوم لمتطلبات قانون البضائع الخطيرة. يمكن أن يتم نقل المراكم من قبل المستخدم على الطريق دون أي شروط إضافية.

عندما يتم إرسالها عن طريق طرف آخر (مثلاً: الشحن الجوي أو شركة شحن)، يتوجب التقيد بشروط خاصة بصدد التغليف والتعليم. ينبغي استشارة خبير متخصص بنقل المواد الخطيرة عندما يرغب بتحضير القطعة المرغوب إرسالها في هذه الحالة.

ترسل المراكم فقط إن كان هيكلها سليم. تغطي الملامسات المكشوفة بواسطة لاصقة ويتم تغليف المركم بحيث لا يتحرك داخل التغليف. كما يرجى مراعاة الأحكام الوطنية الإضافية إن وجدت.

الصيانة والخدمة.

د يتربس الغبار الناقل داخل العدة الكهربائية عند معالجة المعادن بشروط العمل الشديدة. انفض المجال الداخلي بالعدة الكهربائية بانتظام عبر شقوق التهوية بواسطة الهواء المضغوط الجاف والخالي من الزيت.



حم المركب من الحرارة، بما في ذلك من تعرضه المستمر لأشعة الشمس المباشرة ومن النار والأوساخ والماء والرطوبة. يتشكل خطر الانفجار وتقصير الدارة.

استخدم وخن المركب فقط بدرجة حرارة محيطية تتراوح بين -20 درجة مئوية و+50 درجة مئوية. لا تترك المركب مثلاً في فصل الصيف داخل السيارة. قد تؤدي درجات الحرارة التي تقل عن صفر درجة مئوية إلى تراجع الأداء ببعض الأجهزة المعنية.

اشحن المركب فقط بدرجة حرارة محيطية تتراوح بين صفر درجة مئوية و+35 درجة مئوية. اشحن المركب المزود بوصلة يو-إس-بي / ناقل تسلسلي عام فقط عبر هذه الوصلة وبدرجة حرارة محيطية تتراوح بين +10 درجة مئوية و+35 درجة مئوية. إن الشحن خارج مجال درجة الحرارة قد يتلف المركب أو قد يزيد من مخاطر اندلاع الحريق.

تعامل مع المراكم المفرغة باحتراس. تشكل المراكم مصدر للمخاطر حيث أنها قد تتسبب بتيار تقصير دارة مرتفع للغاية. لا تفرغ مراكم أيونات الليثيوم بشكل كامل أبداً، حتى لو بدا عليها بأنها في حالة التفريغ.

لا تنفخ المركب في السوائل، مثل الماء (المالح) أو المشروبات. إن ملامسة السوائل قد يؤدي إلى إتلاف المركب. قد يؤدي ذلك إلى تشكل الحرارة أو تشكل الدخان بالمركب أو إلى اشتعاله أو انفجاره. لا تتابع باستخدام المركب، واتصل بمركز خدمة الزبائن المعتمد من شركة FEIN.

لا تستخدم المركب التالف. ينبغي التوقف عن استخدام المركب مباشرة، فور ظهور المعالم الغير طبيعية بالمركب، مثلاً: انبعاث الروائح، الحرارة، أو تغير اللون أو الشكل. إن تابعت باستخدام المركب، فقد يشكل المركب الحرارة والدخان، وقد يشتعل أو ينفجر.

لا تفتح أو تفعس أو تزيد حرارة أو تحرق المركب. يتشكل خطر الاحتراق واندلاع النار إن تم تجاهل ذلك. تقيّد بتعليمات المنتج.

اطفئ مراكم أيونات الليثيوم المحترقة بواسطة الماء أو الرمل أو أعطية إطفاء النار.

تجنّب الضربات/التأثيرات العملية. إن الضربات واختراق الأغراض قد يؤدي إلى إتلاف المركب. قد يؤدي ذلك إلى التسرب وتشكل الحرارة وتشكل الدخان وإلى اشتعال أو انفجار المركب.

لا تقوم أبداً بنسحن المركب عبر الليل دون مراقبته. إن عدم التقيّد بذلك، قد يؤدي إلى مخاطر اندلاع النار وحوادث الانفجارات بظروف معينة.

لا تخرج المركب من التغليف الأصلي إلا عندما ترغب باستخدامه.

انزع المركب فقط عندما تكون العدة الكهربائية مغطاة.

انزع المركب عن العدة الكهربائية قبل إجراء الأعمال بالعدة الكهربائية. قد يتشكل خطر الإصابة بجروح لو تم تشغيل العدة الكهربائية بشكل غير مقصود.

حافظ على وقاية المركب من الرطوبة والماء. نظف وصلات المركب والعدة الكهربائية المتسخة بواسطة قطعة قماش نظيفة وجافة.

انزع المركب عن العدة الكهربائية عند نقلها وتخزينها.

تقيّد بملاحظات الأمان بتعليمات تشغيل تجهيزات شحن شركة FEIN أو

شركاء AMPShare.

قيم ابتعاث الاهتزازات والضجيج

لقد تم قياس قيم ابتعاث الاهتزازات والضجيج المذكورة في التعليمات هذه طبقاً لأسلوب قياس موحد حسب EN 62841 ويمكن استخدامها لمقارنة العدد الكهربائية فيما بينها، كما أنها ملائمة لتقدير أعباء التعرض للاهتزازات والضجيج مؤقتاً.

ن قيم ابتعاث الاهتزازات والضجيج المذكورة تمثل استخدامات العدة الكهربائية الأساسية.



أما في حال تم استعمال العدة الكهربائية لاستخدامات أخرى، بواسطة عدد شغل مختلفة أو دون صيانة كافية، فقد تختلف قيم الاهتزازات الإجمالية وقيم ابتعاث الضجيج عن ذلك. قد يؤدي ذلك إلى زيادة التعرض لأعباء الاهتزازات والضجيج عبر كامل فترة العمل بشكل واضح.

لكي يتم تقدير أعباء التعرض للاهتزازات والضجيج بشكل دقيق، ينبغي أيضاً مراعاة الأوقات التي تطفأ خلالها العدة الكهربائية أو التي قد تكون خلالها قيد التشغيل ولكن دون استخدامها للعمل فعلاً. يمكن أن يؤدي ذلك إلى تخفيض أعباء التعرض للاهتزازات والضجيج عبر كامل فترة العمل بشكل واضح.



بدد إضافة عن ذلك إجراءات أمان إضافية لوقاية المستخدم من تأثير الاهتزازات والضجيج، مثلاً: صيانة العدد الكهربائية وعدد الشغل، تدفئة اليدين، تنظيم خطوات العمل.

التعامل مع الأعباء المضرة

عند تنفيذ مجريات العمل التي تقوم بإزاحة مادة الشغل بواسطة هذه العدة، تتشكل الأعباء التي قد تكون خطيرة.

إن ملامسة أو استنشاق بعض الأعباء، مثلاً: أغبرة الألبستوس والمواد التي تحتوي على الألبستوس والظلاء الحواوي على الرصاص والمعادن وبعض أنواع الخشب والفلزات وجزيئات السيليكات من المواد الحواوية على الحجر والمواد المحلة للطلاء، والمواد الواقية للخشب وطلاء وقاية سفن القوارب، قد يؤدي لدى بعض الأشخاص إلى ردود فعل تحسسية و/أو أمراض المجاري التنفسية والسرطان والأضرار الروتينية. تتعلق خطورة استنشاق الأعباء بمدى التعرض لها. استخدم شافطة ملائمة للغبار الناتج وأيضاً عتاد وقاية شخصي وأمن تهوية جيدة لمكان العمل. اترك أعمال معالجة المواد الحواوية للألبستوس ليقوم بها العمال المتخصصين فقط.

إن أغبرة الخشب وأغبرة المعادن الخفيفة والخلالط الساخنة المشكلة من أغبرة الجليخ والمواد الكيماوية قد تشتعل من تلقاء نفسها في الظروف الغير ملائمة أو قد تؤدي إلى حصول الانفجار. تجنّب تطاير الشرر إلى اتجاه وعاء الغبار وأيضاً زيادة إجماع العدة الكهربائية وعدد الجليخ، وأفرغ وعاء الغبار في الوقت المناسب. تراعى ملاحظات المعالجة من طرف منتج مادة الشغل وأيضاً الأحكام السارية في بلدكم بصدد المواد المرغوب معالجتها.

إرشادات التشغيل.

يمنع قفل إعادة الإدارة إعادة تشغيل الجلاخة الزاوية بالمركب من تلقاء نفسها إن تم قطع الامداد بالتيار الكهربائي، مثلاً: عند استبدال المركب. اطفئ العدة الكهربائية في هذه الحالة، وأبعد عنها عن قطعة الشغل وافحص عدة الشغل. أعد تشغيل العدة الكهربائية مرة أخرى بعد ذلك.

احرص أثناء استخدام عدد الشغل ذات الوليحة المقلوطة، على أن يكون طول

الحاضن المقلوط بعدة الشغل كافياً لحسن طول محور الدوران المقلوط بالعدة الكهربائية. يجب أن يتلائم الحاضن المقلوط بعدة الشغل مع محور الدوران المقلوط بالعدة الكهربائية. إن عدد الشغل المركبة بشكل خاطئ قد تنفك أثناء العمل لتسبب الإصابات.

تراعى المخاطر التي قد تحصل من خلال استخدام أغطية الوقاية الخاطئة.

- عند استخدام غطاء وقاية من الطراز A لجلخ الجوانب، فقد يقوم غطاء الوقاية وقطعة الشغل بإزعاج بعضها البعض، ما يؤدي إلى عدم توفر تحكم كاف.

- إن استخدام غطاء وقاية من الطراز B للقطع بالجلخ بواسطة أقراص قطع مترابطة يزيد خطر التعرض للشرر المتبعثر ولجزئيات الجلخ وأيضاً لأجزاء قرص القطع في حال كسر قرص القطع.

- عند استخدام غطاء وقاية من الطراز A أو B لجلخ القطع أو الجوانب في الخرسانة أو الجدران، يتشكل خطر زائد بالتعرض للأغبرة وأيضاً لفقدان التحكم، ما تكون عاقبته الصدمة الارتدادية.

- عند استخدام غطاء وقاية من الطراز A أو B مع فرشاة قذحية يزيد عرضها عن العرض الأقصى المحدد، فقد تصطدم الأسلاك بغطاء الوقاية، فيؤدي ذلك إلى كسر الأسلاك.

عند استخدام الأفراس المدجة للجلخ والقطع يتوجب استخدام غطاء وقاية القطع (طراز A).

لا توجه العدة الكهربائية على نفسك أو نحو الأشخاص الآخرين أو الحيوانات. يتشكل خطر الإصابة بجروح من خلال عدد الشغل الحادة أو الساخنة.

انتبه إلى الخطوط الكهربائية وأنابيب الغاز والماء المخفية. افحص مجال العمل قبل البدء بالعمل، بواسطة جهاز التنقيب عن المعادن مثلاً.

استخدم محطة شطف مركزية وكرر الفلخ بشقوق التهوية. إن الأغبرة الناقلة قد تترسب داخل العدة الكهربائية عند معالجة المعادن بظروف العمل القاسية للغاية. قد يؤثر ذلك بشكل سلبي على عزل الوقاية بالعدة الكهربائية.

متنوع ربط اللافتات أو الإشارات بالعدة الكهربائية بواسطة البراغي أو مسامير الرشمسة. إن العزل التالف لا يقي من الصدمات الكهربائية.

اشتغل دائماً مستعملاً المقبض اليدوي الإضافي. يضمن المقبض اليدوي الإضافي توجيه العدة الكهربائية بشكل موثوق به.

لا توجه نظرك إلى ضوء مصباح العدة الكهربائية عن كسب أبداً. لا توجه ضوء المصباح نحو عيون الأشخاص الآخرين الموجودين على مقربة. إن الإشعاع الذي ينتجه المصباح قد يضر العينين.

بعد معالجة المواد التي تحتوي على الحص: نظف فتحات التهوية بالعدة الكهربائية وبعنصر التحكم بواسطة الهواء المضغوط الجاف والخالي من الزيت، وإلا فقد تترسب الأغبرة الحماوية على الحص في هيكل العدة الكهربائية وعلى عنصر التحكم، لكي يتم تقسيته فيها بعد الاتصال مع الرطوبة الجوية. قد يؤدي ذلك إلى تراجع سلامة عمل آلية التحكم.

استخدام ومعاملة المركم (كتلة المركم).

إن ملاحظات الأمان سارية المفعول فقط بالنسبة لمركم 18 فولط FEIN أيونات الليثيوم - AMPShare المشتركة.

استخدم المركم فقط بمنتجاتنا كاء AMPShare.

توافق مركم 18 فولط المزودة بعلامة - AMPShare مع المنتجات التالية:

- جميع منتجات نظام FEIN ذوات 18 فولط - AMPShare.

- جميع منتجات 18 فولط لشركاء - AMPShare.

يتشكل خطر نشوب الحرائق و/ أو حدوث الانفجارات عند القيام بشحن أو عند مزاوله العمل بواسطة المركم الخاطئة أو التالفة أو التي تم تجديددها أو تصليحها، أو المقلدة أو مركم غريبة التصنيع.

تراعى النصائح بصدد المركم في تعليمات تشغيل المنتج. تسمح هذه الطريقة دون غيرها بتشغيل المركم والمنتج بلا خطر، إضافة إلى وقاية المركم من فرط التحميل الخطير.

اشحن المركم فقط بواسطة أجهزة الشحن التي ينصح باستعمالها من قبل شركة FEIN أو من قبل شريك AMPShare آخر. يتشكل خطر اندلاع الحريق من خلال جهاز الشحن الصالح لطراز معين من المركم، إن تم استخدامه مع مركم أخرى.

يتم تسليم المركم وهو في حالة شحن جزئي. اشحن المركم في جهاز الشحن بشكل كامل قبل الاستعمال الأول لضمان توفر قدرة المركم الكاملة.

احتفظ بالمركم خارج متناول الأطفال.

لا يجوز فك أو فتح أو تقطيع المركم. لا تعرض المركم للصدمات الميكانيكية. قد تندفق الأبخرة والسوائل الضارة عند إتلاف المركم أو استخدامه بطريقة غير سليمة. إن الأبخرة قد تتهيج الأجهزة التنفسية. إن سوائل المركم المتسربة قد تؤدي إلى إثارة البشرة أو إلى الاحتراق.

إن لامست البشرة سوائل المركم توجب شطفها فوراً بالكثير من الماء. إن وصل سائل المركم إلى العينين، توجب غسل العينين بواسطة الماء النقي ومراجعة الطبيب فوراً!

إن أصاب رذاذ سائل المركم الأغراض المجاورة، فافحص القطع المعنية. تجنب ملامسة البشرة من خلال ارتداء قفازات واقية. نظف القطع بواسطة مناديل منزلية جافة أو استبدل القطع إن تطلب الأمر ذلك. إن الأبخرة المتدفقة قد تتهيج الأجهزة التنفسية. إن سوائل المركم المتسربة قد تؤدي إلى إثارة البشرة أو إلى الاحتراق.

لا تقوم بتقصير الدارة بالمركم. حافظ على إبعاد المركم الذي لا يتم استخدامه عن مشابك الورق والقطع التقليدية المعدنية والمفاتيح والمسامير واللواصق وعن غيرها من الأغراض المعدنية الصغيرة التي قد تؤدي إلى تقصير الدارة عبر توصيل اللامسيتين. إن تقصير الدارة بين لامسيتين المركم قد يكون من توابعه الاحتراق أو اندلاع النار.

قد يتم إتلاف المركم بواسطة الأغراض المدببة كالمسامير أو مفكات اللواصق أو من خلال تأثير القوى الخراجية. قد يؤدي ذلك إلى تقصير الدارة الداخلية، فيتم احتراق أو انفجار أو فرط تحميل المركم أو تدفق الدخان منه.

لا تقوم بصيانة المركم التالفة أبداً. ينبغي أن تتم بمعمل أعمال الصيانة بالمركم من قبل المنتج أو مراكز خدمة الزبائن المعتمدة.

احترس بشكل خاص عند إجراء "القطع الجيبية" في الجدران القديمة أو غيرها من المجالات المحيوبة الرؤية. قد يؤدي قرص القطع العاطس إلى حصول صدمة ارتدادية عند قطع خطوط الغاز أو الماء أو الكهرباء أو غيرها من الأغراض.

لا تقوم بتنفيذ القطوع المنعطفة. إن زيادة تحميل قرص القطع يزيد من استهلاكه ومن قابليته للتشابك أو الاستعصاء ويزيد بذلك احتمال الصدمات الارتدادية أو كسر عدة القطع، ما قد يؤدي إلى حدوث الإصابات الشديدة.

تعليمات تحذير خاصة للتجليخ بورق الصنفرة

استخدم أوراق الصنفرة بالمقاس الصحيح واتبع تعليمات المنتج بما يخص اختيار أوراق الصنفرة. قد تؤدي أوراق الصنفرة التي تبرز عن صحن الجليخ إلى حدوث الإصابات وأيضاً إلى الاستعصاء أو إلى تمزق ورق الصنفرة أو إلى حدوث الصدمات الارتدادية.

تعليمات تحذير خاصة للشغل بواسطة الفرش المعدنية

انتبه إلى أن الفرش المعدنية تفقد القطع المعدنية حتى أثناء الاستعمال الاعتيادي. لا تزيد العبء على أسلاك الفرشاة المعدنية من خلال زيادة ضغط الارتكاز عليها. قد تنغرز الأسلاك المتطايرة بالتياب الرقيقة و/ أو بالبشرة بسهولة شديدة.

إن كان من المصوح استخدام غطاء للوقاية، فامنعه من ملامسة الفرشاة المعدنية. قد يكر قطر الفرش الطبقية والقديحة من خلال ضغط الارتكاز عليها ومن خلال قوى الطرد المركزية.

غيرها من تعليمات الأمان

لا تستخدم العدة الكهربائية النالفة. افحص الهيكل وغيره من العناصر بالعدة الكهربائية كل مرة قبل استخدام العدة الكهربائية على تواجد التلف كالشقق والكسر على سبيل المثال.

اتخذ الإجراءات الملائمة عند جليخ رقائق الصفيح المعدنية أو غيرها من السطوح الكبيرة ذات البنية المترجحة، مثلاً أن يتم استخدام بساط محمد لدن وثقيل. خلافاً لذلك، فقد يظهر ابتعاث ضجيج إجمالي أعلى بكثير من ابتعاث الضجيج المذكور بالنسبة للعدة الكهربائية. يراعى ابتعاث الضجيج الأعلى أيضاً بالنسبة لتقدير مخاطر الإجهاد بالضجيج ومن أجل اختيار واقية سمع ملائمة.

استخدم طبقات بينية لدنة طبقاً لتعليمات المنتج، إن تم تسليمها مع عدد الجليخ.

تأكد من تركيب عدد الشغل حسب تعليمات المنتج. يجب أن تتمكن عدد الشغل المركبة من الدوران بطلاقة. إن عدد الشغل المركبة بشكل خاطئ قد تنفك أثناء العمل، فيتم قذفها للخارج.

عامل أدوات الجليخ يباعان واحتفظ بها حسب تعليمات المنتج. إن عدد الشغل النالفة قد تصدع، فتفتقر أثناء العمل.

استخدم فقط الأقراص الالاسمية ذات المقاطع بزوايا قطع سلبية.

ينبغي تركيب أقراص الجليخ المحبنة بحيث لا يبرز سطح الجليخ الخاص بها عن مستوى حرف غطاء الوقاية. لا يمكن حجب قرص الجليخ بشكل كافٍ إن كان مركباً بشكل غير سليم وكان بارزاً عن حرف غطاء الوقاية.

ينبغي أن يكون قد تم تركيب غطاء الوقاية على العدة الكهربائية بأمان وأن يكون قد تم ضبطه بحيث يؤمن أكبر قدر ممكن من الأمان من خلال توجيه أصغر جزء ممكن من عدة الجليخ مكشوف نحو المستخدم. يساعد غطاء الوقاية على حماية المستخدم من الأجزاء المكسورة ومن ملامسة عدة الجليخ صدفة وأيضاً من الشرر الذي قد يشعل الثياب.

يجوز استخدام أقراص التجليخ فقط لأعمال الشغل المخصصة لها. مثلاً: لا تقوم بالتجليخ بواسطة السطح الجانبي لقرص القطع أبداً. إن أقراص القطع مخصصة لإزالة المادة بواسطة حافة القرص. قد يؤدي تأثير القوى على هذه الأقراص من الجانب إلى كسرها.

استخدم مع قرص التجليخ الذي تختاره دائماً شفتاً شديدة سليمة وبالمقاس والشكل الصحيحين. إن شفتاً الشد الملائمة تسند قرص التجليخ وتقلل بذلك خطر كسر قرص التجليخ. قد تختلف شفتاً أقراص القطع عن شفتاً أقراص التجليخ الأخرى.

لا تستخدم أقراص الجليخ المستهلكة من العدد الكهربائية الكبيرة. إن أقراص الجليخ الخاصة بالعدد الكهربائية الكبيرة غير مخصصة لأعداد الدوران العالية بالعدد الكهربائية الصغيرة وقد تكسر.

استخدم عند استعمال الأقراص الثنائية الغرض دائماً غطاء الوقاية المناسب للعمل المرغوب تنفيذه. إن عدم استخدام غطاء الوقاية الصحيح قد يؤدي إلى عدم تحقيق الوقاية المرغوبة، فيؤدي ذلك إلى الإصابات الشديدة.

تعليمات تحذير إضافية خاصة للقطع

تجنب استعصاء قرص القطع أو فرط ضغط الارتكاز. لا تقوم بقطع المقاطع الشديدة العمق. إن فرط تحميل قرص القطع يزيد استهلاكه واحتمال التكلب أو الاستعصاء وبذلك حدوث الصدمات الارتدادية أو كسر القرص.

تجنب المجال المتواجد أمام وخلف قرص القطع الدوار. إن حركت قرص القطع في قطعة الشغل بعد إياه عن جسمك، فقد يتم قذف العدة الكهربائية مع القرص الدوار عليك مباشرة في حال حدوث صدمة ارتدادية.

اطفئ العدة الكهربائية في حال استعصاء قرص القطع أو انقطاع عن الشغل وامسكها بهدوء إلى أن يتوقف القرص عن الحركة. لا تحاول أن تسحب القرص الدوار إلى خارج المقطع أبداً فقد تنزع من ذلك صدمة ارتدادية. ابحث عن سبب التكلب واعمل على إزالته.

لا تعاد تشغيل العدة الكهربائية ما دامت غاطسة في قطعة الشغل. اسمح لقرص القطع أن يتوصل إلى عدد دورانه الكامل قبل أن تتابع بإجراء عملية القطع باحتراس. وإلا فقد يتكلب القرص، فيفتقر إلى خارج قطعة الشغل أو قد يسبب صدمة ارتدادية.

استد الصفائح أو قطع الشغل الكبيرة لكي تقلل خطر الصدمات الارتدادية الناتجة عن قرص قطع مستعص. قد تنحني قطع الشغل الكبيرة من جراء وزنها الذاتي. يجب أن تسند قطعة الشغل من طربي القرص، على أن يتم ذلك على مقربة من خط القطع وأيضاً من الحافة.

لا تستخدم العدة الكهربائية على مقربة من المواد القابلة للاشتعال. إن الشرر قد يؤدي إلى إشعال هذه المواد.

لا تستخدم عدد الشغل التي تتطلب مواد التبريد السائلة. قد يؤدي استعمال الماء أو غيرها من مواد التبريد السائلة إلى حدوث الصدمات الكهربائية.

الصدمة الارتدادية وتعليبات التحذير المتعلقة بها

الصدمة الارتدادية هي عبارة عن رد الفعل الفجائي على أثر عدة الشغل الدوارة المنحصرة أو المستعصية، كقرص الجليخ وطبق الجليخ والفرشاة المعدنية وإلخ... يؤدي الانحصار أو الاستعصاء إلى توقف عدة الشغل الدوارة بشكل مفاجئ. يتم بذلك تسارع العدة الكهربائية التي فقدت التحكم بها بعكس اتجاه دوران عدة الشغل عند مكان الاستعصاء.

إن استعصى أو انحصر قرص الجليخ في قطعة الشغل مثلاً، فقد تعلق حافة قرص الجليخ التي غطست في مادة الشغل مما يؤدي إلى انحراف قرص الجليخ أو إلى حدوث صدمة ارتدادية. يتحرك قرص الجليخ عندئذ إما نحو المستخدم أو مبتعداً عنه حسب اتجاه دوران القرص عند مكان الاستعصاء. قد تكسر أقرص الجليخ أيضاً أثناء ذلك.

إن الصدمة الارتدادية هي نتيجة استخدام العدة الكهربائية بشكل خاطئ و/ أو نتيجة ظروف العمل الغير سليمة. ويمكن تجنبها من خلال إجراءات الاحتياط الملائمة اللاحقة الذكر.

اقبض على العدة الكهربائية بإحكام وركز جسدك وذراعيك بوضع يسمح لك بصد قوى الصدمات الارتدادية. استخدم القبض الإضافي دائماً إن وجد للتوصل إلى أكبر تحكم ممكن بقوى الصدمات الارتدادية أو عزم رد الفعل أثناء ارتفاع عدد الدوران. يمكن للمستخدم أن يسيطر على قوى الصدمات الارتدادية وعزم رد الفعل من خلال إجراءات الاحتياط المناسبة.

لا تقترب بيديك من عدة الشغل الدوارة أبداً. قد تتحرك عدة الشغل عبر يدك عند حدوث صدمة ارتدادية.

تجنب بجسمك المجال الذي ستتحرك به العدة الكهربائية عند حدوث صدمة ارتدادية. تحرك الصدمة الارتدادية العدة الكهربائية بعكس اتجاه حركة قرص التخليخ عند مكان الاستعصاء.

اشغل باحتراس خاص في مجال الزوايا والحواف الحادة وإلخ... تجنب تصادم عدد الشغل مع قطعة الشغل وتشابكها بها. ترجح عدة الشغل الدوارة إلى التشابك عند الزوايا والحواف الحادة أو عندما ترتد. يؤدي ذلك إلى فقدان التحكم أو إلى حدوث الصدمات الارتدادية.

لا تستخدم نصال المشار الجزيرية لفص الخشب، ولا تستخدم أقرص القطع الالماسية الجزئية المقاطع التي تزيد بها المسافة بين المقاطع عن 10 مم ولا تستخدم نصال المشار المستنة. إن عدد الشغل هذه غالباً ما تؤدي إلى الصدمات الارتدادية وإلى فقدان إمكانية التحكم.

تعليبات أمان خاصة للتخليخ والقطع

استخدم فقط أقرص التخليخ المخصصة للعدة الكهربائية هذه فقط غطاء الوقاية المخصص لأقرص التخليخ هذه. لا يمكن حجب أقرص التخليخ التي لم تخصص لهذه العدة الكهربائية بالذات بشكل كاف، فهي غير آمنة.

لا تستعمل عدد الشغل التي لم يخصصها ويجدها المنتج هذه العدة الكهربائية بالذات. إن مجرد إمكانية تثبيت التوابع بالعدة الكهربائية لا تكفل إمكانية الاستعمال بأمان.

يجب أن تبلغ قيمة عدد دوران عدة الشغل المسموح به على الأقل قيمة عدد الدوران الأقصى المذكور على العدة الكهربائية. قد يتم كسر وتبعثر عدد الشغل التي تدور بسرعة أعلى من السرعة المسموح بها.

يجب أن يتوافق كلاً من قطر وتخن عدة الشغل مع قيم القياسات بالعدة الكهربائية. لا يمكن التحكم بعدد الشغل ذات المقاسات الخاطئة أو الاتقاء منها بشكل كاف.

يجب أن تتوافق مقاسات عدة الشغل مع مقاسات وسائل التثبيت بالعدة الكهربائية. إن عدد الشغل التي لا ترتكب على العدة الكهربائية بدقة، تدور بشكل غير منتظم وتمرر بشدة وقد تؤدي إلى فقدان التحكم بها.

لا تستخدم عدد الشغل الثالثة. افحص عدد الشغل قبل كل استعمال، كأقراص الجليخ على التشقق والشظايا، أطباق الجليخ على التشقق والتصدع أو شدة الاستهلاك، والفرش المعدنية على وجود الأسلاك السائبة أو المكسرة. إن سقطت العدة الكهربائية أو عدة الشغل على الأرض، فافحصها لترى إن كانت قد أصيبت بتلف أو استخدم عدة شغل غير تالفة. إن فحصت عدة الشغل وربكبتها، فحافظ على إيقاهاك وغيرك من الأشخاص خارج مستوى عدة الشغل الدوارة وشغل الجهاز بعدد الدوران الأقصى لمدة دقيقة واحدة. إن عدد الشغل الثالثة غالباً ما تنكسر خلال هذه المدة التجريبية.





ارتد عتاد وقاية شخصي. استخدم حسب الاستعمال وقاية كاملة للوجه، وواقية العينين أو نظارات واقية. ارتد عند الضرورة قناع للوقاية من الغبار وواقية سمع وقفازات واقية أو مريول خاص يبعد عنك جسيمات الجليخ والمواد الدقيقة. ينبغي وقاية العينين من الجسيمات الغريبة المطايرة التي تنتج عن الاستعمالات المختلفة. يجب أن تقوم الأفتعة الواقية للتنفس والواقية من الغبار بترشيح الأغبرة الناتجة عن الاستخدام. قد تصاب بفقدان قدرة السمع إن تعرضت لضجيج عال لفترة طويلة.

انتبه إلى ابتعاد الآخرين عن مجال عملك بمسافة آمنة. ينبغي أن يرتدي كل من يطع مجال العمل عتاد وقاية شخصي. قد تطاير أجزاء من قطعة الشغل أو عدد الشغل المكسورة لتسبب الإصابات حتى خارج مجال العمل المباشر.

امسك بالعدة الكهربائية فقط من قبل سطوح القبض المعزولة عندما تقوم بتنفيذ الأعمال التي قد تقوم عدد الشغل خلالها بإصابة الخطوط الكهربائية المخفية. إن ملاسة الخطوط التي تحتوي على جهد كهربائي قد تكهرب أيضاً أجزاء الجهاز المعدنية، فتؤدي إلى صدمة كهربائية.

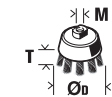
لا تركن العدة الكهربائية أبداً قبل أن تتوقف عدة الشغل عن الحركة تماماً. قد تتلامس عدة الشغل مع سطح التركن مما قد يؤدي إلى فقدان التحكم بالعدة الكهربائية.

لا تترك العدة الكهربائية قيد الحركة أثناء حملها. قد تتكلم ثيابك عند ملاسة عدة الشغل بشكل غير مقصود وقد تنغرز عدة الشغل في جسدك. نظف شقوق التهوية بعدتك الكهربائية بشكل منتظم. إن منفاخ المحرك يسحب الغبار إلى داخل الهيكل، وتراكم الأغبرة المعدنية الشديد قد يشكل المخاطر الكهربائية.

الإشارة	الوحدة الدولية	الشرح
	mm	$D = \text{القطر الأقصى لفرشاة غروبية بأسلاك فولاذية}$ $M = \text{أسنان لولبة لأجل شفة الشد / عدة الشغل}$
	mm	$D = \text{قطر الفرشاة القديحية الأقصى}$ $M = \text{أسنان لولبة لأجل شفة الشد / عدة الشغل}$ $T = \text{طول السلك الأقصى}$
	mm	$D = \text{القطر الأقصى لقاطع الدوائر الالاماسي}$ $M = \text{أسنان لولبة لأجل شفة الشد / عدة الشغل}$
	kg	الوزن حسب EPTA-Procedure 01
	kg	وزن العدة الكهربائية بلا مركم وعدة الشغل
	kg	وزن المركم
L_{pA}	dB(A)	مستوى ضغط الصوت
L_{WA}	dB(A)	مستوى قدرة الصوت
L_{pCpeak}	dB	ذروة مستوى ضغط الصوت
$K...$		الاضطراب
a	m/s^2	قيمة إبتعاث الاهتزازات حسب EN 62841 (مجموع المتجهات بثلاثة اتجاهات)
$a_{h,AG}$	m/s^2	قيمة الاهتزازات المتوسطة بالخلج الزاوي
$a_{h,DS}$	m/s^2	قيمة الاهتزازات المتوسطة بالخلج بورق الصنفرة
	$m, s, kg, A, mm, V, W, Hz, ^\circ C, dB, min, m/s^2$	الوحدات الأساسية والمشتقة من نظام الوحدات الدولي SI.

لم تخصص العدة المهربائية لمعالجة اللدائن ولأعمال الصقل. يتكفل المستخدم دون غيره بأي أضرار تنتج عن الاستخدام الذي لا يتطابق مع أحكام الاستخدام.

يجب مراعاة أحكام الوقاية من الحوادث المعتمدة بشكل عام وتعليمات الأمان المرفقة.

ملاحظات تحذيرية مشتركة للخلج والخلج بورق الصنفرة والشغل بالفرش المعدنية أو للقطع

تستعمل العدة الكهربائية هذه كجلاخة وكجلاخة بورق الصنفرة وكفرشاة معدنية وكتقاطع دوائر وكآلة قطع. اقرأ جميع الملاحظات التحذيرية والتعليمات والرسوم والبيانات التي تسلمها مع الجهاز. إن لم تراخ جميع التعليمات التالية، فقد يؤدي ذلك إلى حدوث الصدمات الكهربائية واندلاع النار و/أو إلى حدوث الإصابات الشديدة.

لا تصلح هذه العدة الكهربائية للصقل. إن طرق الاستخدام التي لم تخصص لأجلها العدة الكهربائية، قد تسبب المخاطر والإصابات.

لا تستعمل العدة الكهربائية لإجراء الأعمال التي لم يتم تصنيعها لأجلها بوضوح والتي لم يتم تخصيصها لأجلها من طرف المنتج. إن التغيرات هذه قد تؤدي إلى فقدان إمكانية التحكم وإلى حدوث الإصابات الجسدية الشديدة.

من أجل سلامتك.



قرأ جميع ملاحظات الأمان والتعليمات. إن التفسير عند تطبيق ملاحظات الأمان والتعليمات قد يؤدي إلى الصدمات الكهربائية واندلاع الحرائق و/أو الإصابة بجروح خطيرة.

احتفظ بجميع ملاحظات الأمان والتعليمات للمستقبل.



تستعمل هذه العدة الكهربائية قبل قراءة "ملاحظات الأمان العامة" (رقم الوثيقة 06 465 30 41 3) المرفقة بإمعان وفهمها كاملة. احتفظ بالأوراق المذكورة لمراجعتها في المستقبل وسلمها مع العدة الكهربائية في حال تسليمها للغير أو بيعها. تراعى أيضاً أحكام أمان العمل الوطنية المعنية.

الاستعمال المخصص للعدة الكهربائية:

جلاخة زاوية توجه يدويا، وتدار بمركم للخلج الجاف والفرش المعدنية ولقطع المعادن والحجر مع عدد الشغل والتوايح المرخصة من قبل شركة فاين في محيط تم حمايته من عوامل الطقس.

إن الأجزاء المعرضة للاضطرابات قد تؤدي إلى احتمال تخفيض جودة التشغيل، كالأعطال المحددة زمنياً، وتخفيض الوظيفة أو أداء التشغيل المخصص لفترة زمنية محددة، والتي يتطلب إصلاحها تدخل المستخدم.

الرمز، الإشارة	الشرح
	إن هذا الرمز يؤكد توثيق هذا المنتج في الولايات المتحدة الأمريكية وكندا.
	تؤكد توافق العدة الكهربائية مع الأحكام الوطنية والتقنية للاتحاد الجمركي (بيلاروس، روسيا، قيرغيزستان، كازاخستان وأرمينيا).
	ساري المفعول في الصين فقط: تبلغ مدة استمرار وقاية البيئة عند استخدام المنتج بشكل اعتيادي 10 سنوات.
	تشير هذه الملاحظة إلى حالة ربما تكون خطيرة وقد تؤدي إلى إصابات خطيرة أو إلى الموت.
	إشارة إعادة التصنيع: تعلم المواد التي يمكن إعادة تصنيعها
	تجمع العدد الكهربائية المستهلكة وغيرها من المنتجات الالكترونية والكهربائية بشكل منفصل ليتم إعادة استهلاكها بطريقة منصفة بالبيئة.
	تشير إلى الأغلفة وإلى المنتجات القابلة للتدوير، التي ينبغي أن تجمع على انفراد ليتم التخلص منها على حدة.
	طراز المرمم
	طراز جهاز الشحن
	عدد دوران صغير
	عدد دوران كبير
(**)	قد يتضمن الأرقام أو الأحرف
(Ax - Zx)	التعليم لغايات داخلية

الإشارة	الوحدة الدولية	الشرح
n_0	/min, min ⁻¹ , rpm, r/min	عدد الدوران المقنن بلا حمل
n	/min, min ⁻¹ , rpm, r/min	مجال عدد الدوران
P_1	W	دخل القدرة
P_2	W	خرج القدرة
U	V	الجهد المقنن
f	Hz	التردد
$M...$	mm	مقاس، أسنان لولبية مترية
T_{CHARGE}	°C	درجة الحرارة المحيطة المسموحة أثناء الشحن
\emptyset	mm	قطر قطعة مستديرة
	mm	$\emptyset D$ = قطر قرص الجليخ / القطع الأقصى $\emptyset H$ = قطر ثقب التلقيح T_{A-1} = نخن عدة الشغل غطاء الوقاية A-1 T_{B-1} = نخن عدة الشغل غطاء الوقاية B-1 T_{B-3} = نخن عدة الشغل غطاء الوقاية B-3
	mm	$\emptyset D$ = قطر قرص الجليخ الأقصى
	mm	M = أسنان لولبية شفة الشد I = طول محور الدوران المسنن







الرموز والاختصارات والمصطلحات المستخدمة.

الرمز، الإشارة	الشرح
	إشارة منع عامة. إن هذا التصرف ممنوع.
	لا تلمس أجزاء العدة الكهربائية الدوارة.
	اتبع تعليمات النص أو الصورة المجاورة!
	ينبغي قراءة الوثائق، كتعليمات التشغيل وملاحظات الأمان العامة بشكل ضروري.
	إن AMPShare هو نظام المراكم المشترك الذي يسمح لك باستعمال عدد كثيرة من الماركات التجارية الاحترافية باستخدام مركم واحد فقط.
	فك المركم عن العدة الكهربائية قبل خطوة العمل هذه، وإلا فقد يتشكل خطر الإصابة بجروح من خلال إدارة العدة الكهربائية بشكل غير مقصود.
	استخدم وقاية للعينين عند مزاوله العمل.
	استخدم وقاية للسمع عند مزاوله العمل.
	استخدم وقاية لليدين أثناء العمل.
	استخدم العدة الكهربائية دائماً باستعمال يديك الاثنتين.
	تطبيق القطع مع أغطية الوقاية من أجل الجليخ، الطراز B ممنوع.
	لا تشحن المراكم التالفة.
	احم المركم من الحرارة، مثلاً من التعرض لأشعة الشمس بشكل مستمر، من النار، والاتساخ، والماء، والرطوبة.
	إن السطح القابل لللمس ساخن جداً أي أنه خطير.
	سطح القبض
	تشغيل
	إطفاء
	مثبت
	غير مثبت
	معلومات إضافية.
	انتبه: لا توجه نظرك إلى المصباح المضيء!
	تؤكد توافق العدة الكهربائية مع توجيهات الجماعة الأوروبية.
	تأكيد توافق العدة الكهربائية مع إرشادات بريطانيا العظمى (إنكلترا، ويلز، سكتلندا).

de	EU-Konformitätserklärung		Die Firma C. & E. Fein GmbH erklärt in alleiniger Verantwortung, dass die genannten Produkte allen einschlägigen Bestimmungen der nachfolgend aufgeführten Richtlinien und Verordnungen entsprechen und mit folgenden Normen übereinstimmen. Technische Unterlagen bei:*
	Winkelschleifer	Sachnummer	
en	EC / UK Declaration of Conformity		C. & E. Fein GmbH declares under our sole responsibility that the mentioned products comply with all relevant provisions of the directives and regulations listed below and are in conformity with the following standards. Technical documents at:*
	Angle grinder	Article number	
fr	Déclaration de conformité CE		La société C. & E. Fein GmbH déclare sous sa seule responsabilité que les produits mentionnés sont conformes à toutes les dispositions pertinentes des directives et ordonnances mentionnées ci-après et qu'ils sont conformes aux normes suivantes. Documents techniques auprès de :*
	Meuleuse d'angle	Numéro d'article	
it	Dichiarazione di conformità CE		La ditta C. & E. Fein GmbH dichiara sotto la propria responsabilità che i prodotti indicati sono conformi a tutte le disposizioni pertinenti alla direttive e prescrizioni elencate di seguito e corrispondono alle seguenti norme. Documentazione tecnica allegata:*
	Smerigliatrice angolare	Codice prodotto	
nl	EG-conformiteitsverklaring		De firma C. & E. Fein GmbH verklaart als alleen verantwoordelijke dat de genoemde producten voldoen aan alle toepasselijke bepalingen van de hierna vermelde richtlijnen en verordeningen en overeenkomen met de volgende normen. Technische documenten bij:*
	Haakse slijpmachine	Zaaknummer	
es	Declaración de conformidad CE		La empresa C. & E. Fein GmbH declara bajo su responsabilidad exclusiva que los productos mencionados cumplen todas las disposiciones pertinentes de las directivas y reglamentos enumerados a continuación y que se corresponden con las normas siguientes. Expediente técnico en:*
	Amoladora	Nº de art.	
pt	Declaração de conformidade CE		A empresa C. & E. Fein GmbH declara com total responsabilidade que os produtos mencionados cumprem todas as disposições relevantes das diretivas e regulamentos listados abaixo e cumprem as seguintes normas. Dados técnicos em:*
	Rebarbadora	Número de artigo	
el	Δήλωση συμμόρφωσης EK		Η εταιρεία C. & E. Fein GmbH δηλώνει με αποκλειστική της ευθύνη ότι τα προαναφερόμενα προϊόντα συμμορφώνονται με όλες τις σχετικές διατάξεις των οδηγιών και κανονισμών που παρατίθενται παρακάτω και είναι σύμφωνα με τα ακόλουθα πρότυπα. Για τα τεχνικά απευθυνθείτε στη:*
	Γωνιακός λειαντήρας	Κωδικός αριθμός	
da	EF-konformitetserklæring		Firmaet C. & E. Fein GmbH erklærer på eget ansvar, at de nævnte produkter overholder alle gældende bestemmelser, der findes i de efterfølgende direktiver og forordninger, og at de stemmer overens med efterfølgende standarder. Teknisk materiale hos:*
	Vinkelsliber	Typenummer	
no	EF-samsvarserklæring		Firmaet C. & E. Fein GmbH erklærer ved å være alene ansvarlig for, at de nevnte produktene er i samsvar med alle relevante bestemmelser i de nedenfor oppførte direktiver og forordninger og stemmer overens med følgende standarder. Tekniske dokumenter hos:*
	Vinkelsliper	Produktnummer	

sv	E6-försäkran om överensstämmelse		Företaget C. & E. Fein GmbH försäkrar under exklusivt ansvar att nämnda produkter motsvarar nedan upptagna riktlinjer och förordningar och överensstämmer med följande normer. Tekniska underlag vid:*
	Vinkelslip	Produktnummer	
fi	EY-vaatimustenmukaisuusvakuutus		Yritys C. & E. Fein GmbH vakuuttaa yksinomaisella vastuulla, että mainitut tuotteet vastaavat kaikkia seuraavassa lueteltujen direktiivien ja säännösten kyseisiä määräyksiä ja vastaavat seuraavia standardeja. Tekniset tiedot osoitteessa:*
	Kulmahiomakone	Tuotenumero	
tr	AT Uygunluk Beyanı		C. & E. Fein GmbH şirketi, söz konusu ürünlerin aşağıda listelenen direktif ve yönetmeliklerin ilgili tüm hükümlerine uygun olduğunu ve aşağıdaki standartlara uygun olduğunu kendi sorumluluğu altında beyan eder. Teknik dokümanlar ektedir:*
	Avuç taşılama makinesi	Ürün numarası	
hu	Megfelelőségi nyilatkozat		A C. & E. Fein Kft saját egyedi felelősségére kijelenti, hogy a megnevezett termékek az ezt követően felsorolt irányelvek és rendeletek valamennyi idevágó rendelkezésének megfelelőnek és a következő szabványokkal is megegyeznek. A műszaki dokumentáció helye:*
	Sarokcsiszoló	Rendelési szám	
cs	Prohlášení o shodě ES		Firma C. & E. Fein GmbH prohlašuje ve výhradní zodpovědnosti, že jmenované výrobky odpovídají všem příslušným ustanovením následně uvedených směrnic a nařízení a jsou v souladu s následujícími normami. Technické podklady u:*
	Úhlová bruska	Objednací číslo	
sk	Vyhlasenie o zhode ES		Firma C. & E. Fein GmbH vyhlasuje na vlastnú zodpovednosť, že sa menované produkty zhodujú so všetkými príslušnými ustanoveniami následne uvedených smerníc a nariadení, ako aj s nasledujúcimi normami. Technické dokumentácie má:*
	Uhlová brúška	Číslo predmetu	
pl	Deklaracja zgodności WE		Firma C. & E. Fein GmbH deklaruje ze świadomością odpowiedzialności, że wymienione produkty odpowiadają wszystkim, odpowiednim wymaganiom wymienionych poniżej dyrektyw, rozporządzeń i norm. Przechowywanie dokumentacji technicznej:*
	Szlifierka kątowa	Numer części	
ro	Declarație de conformitate CE		Firma C. & E. Fein GmbH declară pe proprie răspundere, că produsele menționate corespund tuturor reglementărilor aplicabile din directivele și reglementările menționate în continuare și că ele corespund cu normele următoare. Documentație tehnică la:*
	Polizor unghiular	Cod articol	
sl	ES - Izjava o skladnosti		Podjetje C. & E. Fein GmbH s polno odgovornostjo izjavlja, da so omenjeni izdelki v skladu z vsemi ustreznimi določbami spodaj navedenih smernic in predpisov in skladni z naslednjimi standardi. Tehnična dokumentacija pri:*
	Kotni brusilnik	Koda artikla	
sr	EZ izjava o usaglašenosti		Kompanija C. & E. Fein GmbH na sopstvenu odgovornost izjavljuje da navedeni proizvodi ispunjavaju sve važeće odredbe direktiva i propisa koji su navedeni u nastavku i da su usuglašeni sa sledećim normama. Za poručivanje tehničkih dokumenata:*
	Ugaona brusilica	Broj artikla	
hr	EZ izjava o sukladnosti		Tvrtka C. & E. Fein GmbH uz punu odgovornost izjavljuje da navedeni proizvodi udovoljavaju svim primjenjivim odredbama iz direktiva i uredaba navedenih u nastavku i da se podudaraju sa sljedećim normama. Tehničku dokumentaciju možete naručiti od:*
	Kutna brusilica	Broj artikla	

ru	Декларация соответствия ЕС		Компания C. & E. Fein GmbH под свою исключительную ответственность заявляет, что указанные продукты соответствуют всем применимым предписаниям нижеуказанных директив и распоряжений, а также нижеуказанным нормам. Техническая документация хранится у:*
	Угловая шлифмашина	Артикульный номер	
uk	Заява про відповідність ЄС		Компанія C. & E. Fein GmbH заявляє під свою одноособову відповідальність, що названі електроінструменти відповідають усім чинним положенням нижчеазначених директив і розпоряджень, а також нижчеазначеним нормам. За технічну документацію відповідає:*
	Кутова шліфмашина	Артикульний номер	
bg	Декларация за съответствие ЕО		Фирма C. & E. Fein GmbH декларира на собствена отговорност, че посочените продукти отговарят на всички приложими изисквания на долупосочените директиви и разпоредби и съответстват на следните стандарти. Техническа документация при:*
	Ъглошлайф	Материален номер	
et	EÜ vastavusdeklaratsioon		Ettevõtte C. & E. Fein GmbH kinnitab oma ainuvastutusel, et nimetatud tooted vastavad kõigile allpool loetletud juhiste ja eeskirjade asjakohastele sätetele ning järgmistele standarditele. Tehnilised dokumendid:*
	Nurklihvmasin	Osa number	
lt	EB atitikties deklaracija		Bendrovė C. & E. Fein GmbH savo atsakomybe pareiškia, kad išvardyti gaminiai atitinka visus privalomus toliau nurodytų direktyvų ir reglamentų reikalavimus bei šiuos standartus. Techninė dokumentacija laikoma:*
	Kampinio šlifavimo mašina	Gaminio numeris	
lv	EK atbilstības deklarācija		Vienīgi uz savu atbildību firma C. & E. Fein GmbH deklarē, ka norādītie izstrādājumi atbilst visiem turpmāk minēto direktīvu un regulu noteikumiem, kā tālāk norādītajiem standartiem. Tehniskās dokumentācijas pie:*
	Leņķa slīpmašīna	Artikula numurs	

<p>CCG18-115-12 AS (**) CCG18-115-12PD AS(**) CCG18-125-12 AS (**) CCG18-125-12PD AS (**)</p>	<p>7 122 ... 7 122 ... 7 122 ... 7 122 ...</p>	<p>EN 62841-1:2015+AC:2015+A11:2022 EN IEC 62841-2-3:2021+A11:2021 EN IEC 55014-1:2021 EN 55014-1:2017+A11:2020 EN IEC 55014-2:2021 EN 55014-2:1997+AC:1997+A1:2001+A2:2008 EN IEC 63000:2018</p>				
		<p>CE UK CA</p> <p>2006/42/EG Supply of Machinery Regulations 2008, 2014/30/EU Electromagnetic Compatibility Regulations 2011/65/EU 2016, The Restriction of the Use of Certain Hazardous Substances in Electrical and Electronic Equipment Regulations 2012</p>				
		<p> * C. & E. Fein GmbH 73529 Schwäbisch Gmünd, Germany</p>				
		<table border="0"> <tr> <td data-bbox="519 582 728 662">i.V. S. Böhm Director of Quality Management</td> <td data-bbox="728 582 1050 662">i.V. Dr. M. Hergesell Director of Product Development</td> </tr> <tr> <td data-bbox="519 662 728 758"></td> <td data-bbox="728 662 1050 758"></td> </tr> </table>	i.V. S. Böhm Director of Quality Management	i.V. Dr. M. Hergesell Director of Product Development		
i.V. S. Böhm Director of Quality Management	i.V. Dr. M. Hergesell Director of Product Development					
						
		<p>C. & E. Fein GmbH, Hans-Fein-Straße 81 73529 Schwäbisch Gmünd-Bargau, Germany Schwäbisch Gmünd-Bargau, 08.05.2024</p>				



C. & E. Fein GmbH
Hans-Fein-Straße 81
73529 Schwäbisch Gmünd-Bargau, Germany
www.fein.com
info@fein.de

3 41 01 409 06 1. 2024-07-23.

