





















GIB ()**
GIBE ()**

9 90 01 ...
9 90 01 ...

		GIB (**)	GIBE (**)
		9 90 01 ...	9 90 01 ...
n	/min	–	2 880/3 450
P_1	W	–	370
U	V	–	3 x 400/230 3 x 440/220
f	Hz	–	50
	m ³ /h	–	800
	hPa	–	400
	kg	17	55
		–	⊕/∟

de		5	es		20	sv		35	pl		50
en		8	pt		23	fi		38	ru		53
fr		11	el		26	hu		41	zh(CM)		57
it		14	da		29	cs		44			
nl		17	no		32	sk		47			

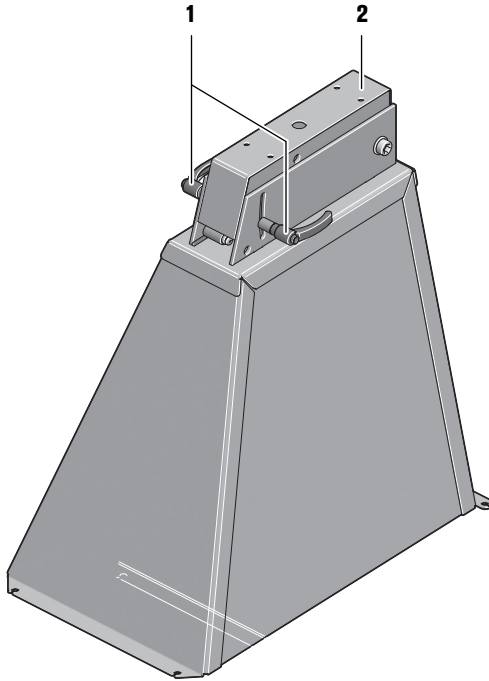
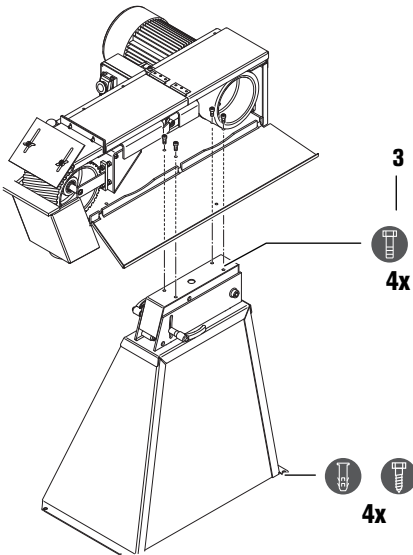
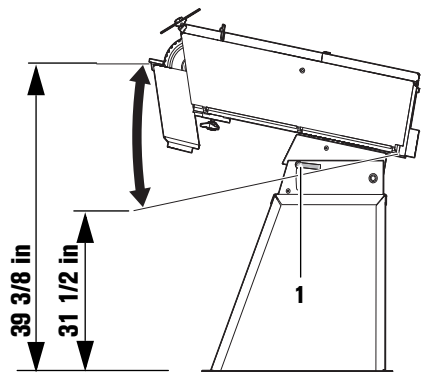
GIB**1****2**

GIBE

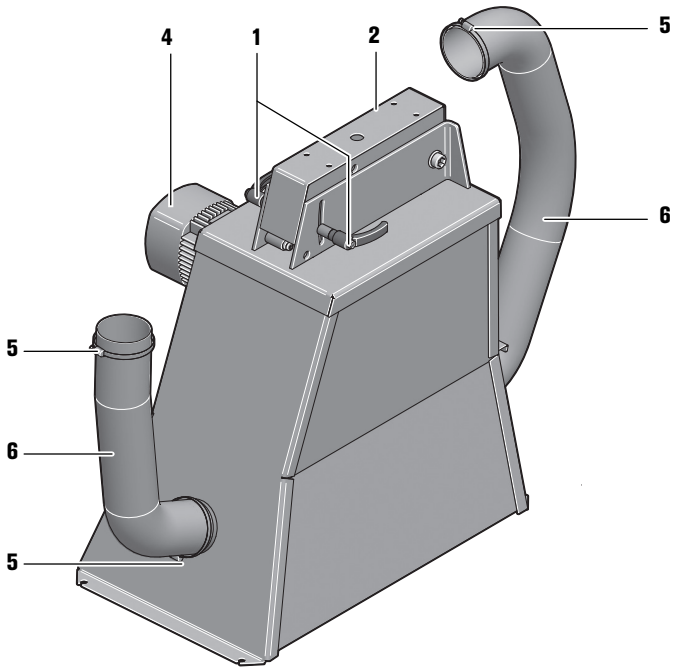

3

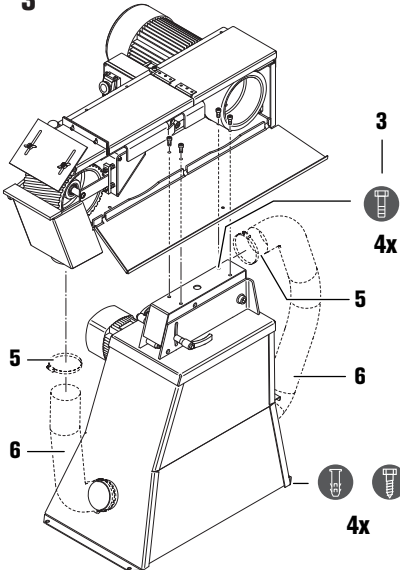



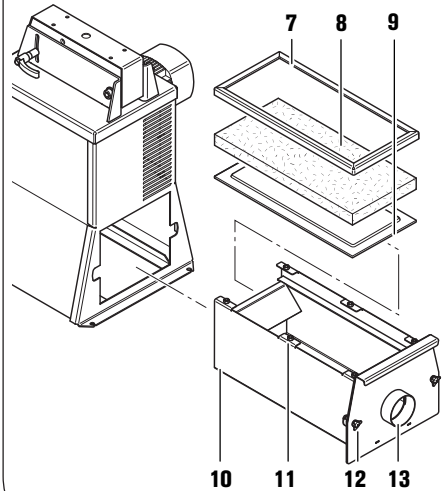









4





Originalbetriebsanleitung.

Verwendete Symbole, Abkürzungen und Begriffe.

Die in dieser Betriebsanleitung und ggf. auf der Maschine verwendeten Symbole dienen dazu, Ihre Aufmerksamkeit auf mögliche Gefährdungen bei der Arbeit mit dieser Maschine zu lenken.

Symbol, Zeichen	Erklärung
	Rotierende Teile der Maschine nicht berühren.
	Den Anweisungen im nebenstehenden Text oder Grafik folgen!
	Die beiliegenden Dokumente wie Betriebsanleitung und Allgemeine Sicherheitshinweise unbedingt lesen.
	Vor diesem Arbeitsschritt den Netzstecker aus der Netzsteckdose ziehen. Sonst besteht Verletzungsgefahr durch unbeabsichtigtes Anlaufen der Maschine.
	Beim Arbeiten Augenschutz benutzen.
	Beim Arbeiten Gehörschutz benutzen.
	Beim Arbeiten Staubschutz benutzen.
	Beim Arbeiten Handschutz benutzen.
	Warnung vor Gefahr
	Bestätigt die Konformität des Elektrowerkzeugs mit den Richtlinien der Europäischen Gemeinschaft.
	Bestätigt die Konformität des Elektrowerkzeugs mit den Richtlinien von Großbritannien (England, Wales, Schottland).
	Ausgemusterte Maschinen und andere elektrotechnische und elektrische Erzeugnisse getrennt sammeln und einer umweltgerechten Wiederverwertung zuführen.
3~	Netzanschlussart Dreiphasen-Wechselstrom
	Erzeugnis mit Basisisolierung und zusätzlich an den Schutzleiter angeschlossenen berührbaren leitfähigen Teilen.
(**)	kann Ziffern oder Buchstaben enthalten

Zeichen	Einheit international	Einheit national	Erklärung
n	/min, min^{-1} , rpm, r/min	/min	Gebläsedrehzahl
P_1	W	W	Leistungsaufnahme
U	V	V	Bemessungsspannung
f	Hz	Hz	Frequenz
	m^3/h	m^3/h	Volumenstrom
	hPa	hPa	Unterdruck
	kg	kg	Gewicht entsprechend EPTA-Procedure 01
	m, s, kg, A, mm, V, W, Hz, N, °C, dB, min, m/s^2	m, s, kg, A, mm, V, W, Hz, N, °C, dB, min, m/s^2	Basis- und abgeleitete Einheiten aus dem Internationalen Einheitensystem SI .

Zu Ihrer Sicherheit.

 Verwenden Sie dieses Untergestell nicht, bevor Sie diese Betriebsanleitung gründlich gelesen und vollständig verstanden haben, einschließlich der Abbildungen, Spezifikationen und Sicherheitsregeln.



Lesen und beachten Sie die Betriebsanleitung der Maschine, die auf dieses Untergestell montiert werden soll.

Beachten Sie ebenso die einschlägigen nationalen Bestimmungen für elektrische Sicherheit und Arbeitsschutz.

Die Nichtbeachtung der Sicherheitshinweise in der genannten Dokumentation kann zum elektrischen Schlag, Brand und/oder einer ernststen Verletzung führen.

Diese Betriebsanleitung zum späteren Gebrauch aufbewahren und bei einer Weitergabe oder Veräußerung überreichen.

Bestimmung des Untergestells.

Die Untergestelle sind für die Stationärmontage von Schleifmaschinen GI 75/150 in wetterfester Umgebung bestimmt.

Spezielle Sicherheitshinweise.

Achten Sie auf den sicheren Stand und waagerechte Aufstellung des Untergestells. Befestigen Sie das Untergestell am Boden. Kippt das Untergestell während der Arbeit kann dies schwere Verletzungen verursachen. (Bilder 1+3)

Verwenden Sie zur Montage der Maschine auf dem Untergestell passendes Befestigungsmaterial. Eine fehlerhafte Montage kann dazu führen, dass sich die Maschine während des Arbeitsvorgangs vom Untergestell löst und schwere Unfälle verursacht.

Stellen Sie vor dem Einschalten sicher, dass alle Spannhebel am Untergestell gut festgezogen sind. Senkt sich die Maschine plötzlich ab, kann dies zu schweren Unfällen führen.

Der Stecker der Absauganlage darf nur von einem Elektrofachmann montiert werden. Der Schutzleiter in der Netzsteckdose muss mit der Schutzerdung des Stromnetzes verbunden sein.



Bei Wartung und Instandsetzung den Netzstecker ziehen! Wird die Absaugvorrichtung unbeabsichtigt eingeschaltet, kann dies zu schweren Verletzungen führen.

Lassen Sie die elektrische Sicherheit der Absauganlage den gesetzlichen Bestimmungen entsprechend regelmäßig überprüfen. Bei nicht geprüften Anlagen besteht die Gefahr eines elektrischen Schlags!

Auf einen Blick.

- 1 Spannhebel
- 2 Auflage
- 3 Befestigungsschrauben
- 4 Motor
- 5 Schlauchschelle (GIBE)
- 6 Absaugschlauch (GIBE)
- 7 Rahmen (GIBE)
- 8 Filtereinsatz (Feinfilter) (GIBE)
- 9 Filtereinsatz (Grobfilter) (GIBE)
- 10 Auffangbehälter (GIBE)
- 11 Feststellschrauben (GIBE)
- 12 Sterngriffschrauben, Auffangbehälter (GIBE)
- 13 Anschlussstutzen (GIBE)

Montageanweisungen (Bilder 1+3).

-  Befestigen Sie das Untergestell mit geeigneten Dübel-/Schraubverbindungen am Boden. Die
-  Befestigung muss den bei der Arbeit auftretenden Kräften genügen.

Lösen Sie beide Spannhebel (1), stellen Sie die Auflage (2) waagrecht und ziehen Sie beide Spannhebel (1) wieder fest.

Setzen Sie die zu montierende Maschine auf die Auflage (2) auf.

 Wegen der Unfallgefahr muss diese Arbeit von Personen ausgeführt werden, die körperlich in der Lage sind, das hohe Maschinengewicht zu heben.

 Befestigen Sie die Maschine mit passenden Schrauben (3) auf der Auflage.

Eine fehlerhafte Montage kann dazu führen, dass die Maschine während des Arbeitsvorganges kippt und schwere Unfälle verursacht.

GIBE: Stecken Sie den Absaugschlauch (6) auf den Absaugstutzen der Maschine und ziehen Sie die Schlauchschelle (5) fest.

Elektroanschluss (GIBE).

Netzspannung beachten: Die Netzspannung und Frequenz der Spannungsquelle muss mit den Angaben auf dem Typenschild der Maschine übereinstimmen.

Stecken Sie den Netzstecker der Absauganlage in die dafür vorgesehene Steckdose an der Maschine.

Neigung einstellen (Bild 2).

Lösen Sie die beiden Spannhebel (1). Stellen Sie die Maschine auf die erforderliche Arbeitshöhe ein.

Ziehen Sie die beiden Spannhebel (1) wieder fest.

Betriebsanweisungen.

Ein- und Ausschalten (GIBE).

Die Absauganlage wird über den Ein-/Ausschalter der montierten Maschine automatisch mit Ein- bzw. Ausschaltet.

Auffangbehälter leeren/Filtereinsätze wechseln (Bild 4).

Lösen Sie die Schlauchschelle (5) des hinteren Absaugschlauches und ziehen Sie den Absaugschlauch vom Absaugstutzen (13) ab.

Lösen Sie die beiden Sterngriffschrauben (12) und ziehen Sie den Auffangbehälter (10) ganz heraus.

Lösen Sie die sechs Schrauben (11) soweit bis der Rahmen (7) und die Filtereinsätze (8)/(9) nach hinten herausgezogen werden können.

Reinigen Sie die Filtereinsätze mit Druckluft und leeren Sie den Auffangbehälter.

Der Inhalt des Spänekastens muss vor dem Entleeren ausreichend abgekühlt sein und darf nur über geeignete Behälter entsorgt werden.

Legen Sie die gereinigten Filtereinsätze (8)/(9) mit der richtigen Seite nach oben in den Rahmen (7) ein.

Montieren Sie alle Teile in umgekehrter Reihenfolge.

Geräusch-Emissionswerte (GIBE).

	Leerlauf	Schleifen
Gemessener A-bewerteter Emissions-Schalldruckpegel am Arbeitsplatz L_{pA} (re 20 μ Pa), in Dezibel	80,5	94
Unsicherheit K_{pA} , in Dezibel	4	4
Gemessener A-bewerteter Schalleistungspegel L_{wA} (re 1 pW), in Dezibel	90	100,5
Unsicherheit K_{wA} , in Dezibel	2,5	2,5
Betriebsbedingungen		
G1150 befestigt auf GIBE		
Drehzahl (/min)	3000	3000
Material	–	ST37
Abmessung	–	8 x 40
Schleifband	–	GRIT by Fein 36R

ANMERKUNG: Die Summe aus gemessenem Emissionswert und zugehöriger Unsicherheit stellt die obere Grenze der Werte dar, die bei Messungen auftreten können.



Gehörschutz benutzen!

Messwerte ermittelt nach zutreffender Produktnorm (siehe die letzte Seite dieser Betriebsanleitung).

Instandhaltung und Kundendienst.



Eine Instandsetzung darf nur durch eine Fachkraft nach den gültigen Vorschriften durchgeführt werden.

Zur Instandsetzung empfehlen wir den FEIN-Kundendienst, die FEIN-Vertragswerkstätte und die FEIN-Vertretungen.

GIBE: Wenn die Anschlussleitung der Maschine beschädigt ist, muss sie durch eine speziell vorgeschaltete Anschlussleitung ersetzt werden, die über den FEIN-Kundendienst erhältlich ist.

Die aktuelle Ersatzteilliste dieses Produktes finden Sie im Internet unter www.fein.com.

Führen Sie die folgenden Wartungsarbeiten regelmäßig durch:

Entleeren Sie den Auffangbehälter und reinigen Sie die Filtereinsätze.

Tauschen Sie die Filtereinsätze bei stark nachlassender Absaugleistung rechtzeitig aus.

Entfernen Sie die im Gehäuse abgelagerten Rückstände.

Reinigen Sie die beweglichen Teile der Auflage (2) mit Druckluft.

Gewährleistung und Garantie.

Die Gewährleistung auf das Erzeugnis gilt gemäß den gesetzlichen Regelungen im Lande des Inverkehrbringens. Darüber hinaus leistet FEIN Garantie entsprechend der FEIN-Hersteller-Garantieerklärung. Im Lieferumfang kann auch nur ein Teil des in dieser Betriebsanleitung beschriebenen oder abgebildeten Zubehörs enthalten sein.

Konformitätserklärung (GIBE).

Die **CE-Erklärung** gilt nur für Länder der Europäischen Union und der EFTA (European Free Trade Association) und nur für Produkte, die für den EU- oder EFTA-Markt bestimmt sind. Nach dem Inverkehrbringen des Produktes auf dem EU-Markt, verliert das UKCA Zeichen seine Gültigkeit.

Die **UKCA-Erklärung** gilt nur für den britischen Markt (England, Wales und Schottland) und nur für Produkte, die für den britischen Markt bestimmt sind. Nach dem Inverkehrbringen des Produktes auf dem britischen Markt verliert das CE-Zeichen seine Gültigkeit.

Die Firma FEIN erklärt in alleiniger Verantwortung, dass dieses Produkt den auf der letzten Seite dieser Betriebsanleitung angegebenen einschlägigen Bestimmungen entspricht.

Technische Unterlagen bei: C. & E. Fein GmbH, D-73529 Schwäbisch Gmünd

Umweltschutz, Entsorgung.

Verpackungen, ausgemusterte Maschinen und Zubehör einer umweltgerechten Wiederverwertung zuführen.

Anschlussschaltbilder.

Typ

GIBE

Seite 60

Translation of the Original Instructions.

Symbols, abbreviations and terms used.

The symbols in the Instruction Manual and on the machine shall aid in directing your attention to possible hazardous situations when working with this machine.

Symbol, character	Explanation
	Do not touch the rotating parts of the machine.
	Observe the instructions in the text or graphic opposite!
	Make sure to read the enclosed documents such as the Instruction Manual and the General Safety Instructions.
	Before commencing this working step, pull the mains plug out of the socket. Otherwise there may be danger of injury caused by unintentional starting of the machine.
	Use eye protection during operation.
	Use ear protection during operation.
	Use a dust mask during operation.
	Use protective gloves during operation.
	Danger warning
	Confirms the conformity of the power tool with the directives of the European Community.
	Confirms the conformity of the power tool with the directives of Great Britain (England, Wales, Scotland).
	Worn out machine and other electrotechnical and electrical products should be sorted separately for environmental-friendly recycling.
3~	Mains supply: three-phase alternating current
	Product with basic insulation plus additional insulation on touchable, conductive parts connected to the protective conductor.
(**)	may contain numbers and letters

Character	Unit of measurement, international	Unit of measurement, national	Explanation
n	/min, min^{-1} , rpm, r/min	rpm	Fan speed
P_1	W	W	Power input
U	V	V	Rated voltage
f	Hz	Hz	Frequency
	m^3/h	m^3/h	Flow rate
	hPa	hPa	Vacuum
	kg	kg	Weight according to EPTA-Procedure 01
	m, s, kg, A, mm, V, W, Hz, N, °C, dB, min, m/s^2	m, s, kg, A, mm, V, W, Hz, N, °C, dB, min, m/s^2	Basic and derived units of measurement from the international system of units SI .

For your safety.



Do not use this sub base before you have thoroughly read and completely understood these operating instructions, including the figures, specifications, and safety regulations.



Read and observe the operating instructions of the machine, which is to be mounted to this sub base.

Please also observe the relevant national regulations on electrical safety and occupational safety.

Non-observance of the safety instructions in the said documentation can lead to an electric shock, burns and/or severe injuries.

These operating instructions should be kept for later use and enclosed with the device, should it be passed on or sold.

Intended use of the sub base.

The sub bases are intended for stationary assembly of GI 75/150 grinding machines in weather-protected environments.

Special safety instructions.

Ensure stable positioning and a level set-up of the sub base. Fasten the sub base to the floor. If the sub base tips over during working, this can cause serious injuries. (figures 1 + 3)

Use suitable mounting material to mount the machine to the sub base. Faulty assembly can cause the machine to loosen from the sub base during operation and lead to serious accidents.

Before switching on, make sure that all clamping levers of the sub base are well tightened. If the machine suddenly drops or lowers, this can lead to serious accidents.

The plug of the extraction system may only be installed by a qualified electrician. The protective conductor in the mains socket must be connected to the protective earthing of the mains supply.

Pull the mains plug for maintenance and repairs! If the extraction device is switched on unintentionally, this can lead to serious injuries.

Have the electrical safety of the extraction system checked regularly in accordance with statutory provisions. For systems that have not been checked, there is danger of electric shock!

At a glance.

- 1 Clamping lever
- 2 Rest
- 3 Fastening screws
- 4 Motor
- 5 Hose clamp (GIBE)
- 6 Extraction hose (GIBE)
- 7 Frame (GIBE)
- 8 Filter insert (fine filter) (GIBE)
- 9 Filter insert (coarse filter) (GIBE)
- 10 Collection box (GIBE)
- 11 Locking screws (GIBE)
- 12 Star-knob screws of collection box (GIBE)
- 13 Extraction sleeve (GIBE)

Assembly instructions (figures 1 + 3).

 Fasten the sub base to the floor using suitable dowel/bolt connections. The connections must withstand the forces that arise during working.

 Loosen both clamping levers (1), adjust the rest (2) horizontally and tighten both clamping levers (1) again.

Place the machine to be mounted onto the rest (2).



Because of the risk of accidents, this work must be carried out by persons who are physically able to lift the high machine weight.



Fasten the machine to the rest with the corresponding fastening bolts (3).

Faulty assembly can cause the machine to tip over during operation and lead to serious accidents.

GIBE: Mount the extraction hose (6) to the machine's extraction sleeve and tighten the hose clamp (5).

Electrical connection (GIBE).

Observe mains voltage: The mains voltage and the frequency of the power source must agree with the data on the type plate of the machine.

Plug the mains plug of the extraction system into the socket outlet on the machine provided for this purpose.

Adjusting the incline (figure 2).

Loosen both clamping levers (1). Set the machine to the required working height.

Tighten both clamping levers (1) again.

Operating instructions.

Switching on and off (GIBE).

The extraction system is automatically switched on or off via the On/Off switch of the installed machine.

Emptying the collection box/ Replacing filter inserts (figure 4).

Loosen hose clamp (5) of the rear extraction hose and pull the extraction hose off of the extraction sleeve (13).

Loosen both star-knob screws (12) and completely pull the collection box (10) out.

Loosen/unscrew the six locking screws (11) until the frame (7) and the filter inserts (8)/(9) can be pulled out to the rear.

Clean the filter inserts with compressed air and empty the collection box.

Before emptying, the contents of the chip/grinding-dust box must have cooled down sufficiently and may only be disposed of in suitable containers.

Place the cleaned filter inserts (8)/(9) into the frame (7) with the correct side facing upward.

Mount all parts in reverse order.

Noise emission values (GIBE).

	Idle	Sanding
A-weighted emission pressure power level measured at the workplace L_{pA} (re 20 μ Pa), in decibels	80.5	94
Measuring uncertainty K_{pA} , in decibels	4	4
Measured A-weighted sound power level L_{wA} (re 1 pW), in decibels	90	100.5
Measuring uncertainty K_{wA} , in decibels	2.5	2.5
Operating conditions		
G1150 mounted on GIBE		
Speed (rpm)	3000	3000
Material	–	ST37
Dimension	–	8 x 40
Grinding belt	–	GRIT by Fein 36R

REMARK: The sum of the measured emission value and respective measuring inaccuracy represents the upper limit of the values that can occur during measuring.



Wear hearing protection!

Measured values determined in accordance with the corresponding product standard (see last page in this Instruction Manual).

Repair and customer service.



Repairs may be carried out only by qualified persons in conformity with the valid regulations.

For repairs, we recommend our FEIN customer service centre, the FEIN authorised service centres and FEIN agencies.

GIBE: When the machine's power supply cable is damaged, it must be replaced using a specially prepared power supply cable, available from your FEIN customer service agent.

The current spare parts list of this product can be found on the Internet under www.fein.com.

Carry out the following maintenance regularly:

Empty the collection box and clean the filter inserts.

Replace the filter inserts in good time when the extraction performance decreases considerably.

Remove any deposits in the housing.

Clean moving parts of the rest (2) using compressed air.

Warranty and liability.

The warranty for the product is valid in accordance with the legal regulations in the country where it is marketed. In addition, FEIN also provides a guarantee in accordance with the FEIN manufacturer's warranty declaration.

The delivery scope may include only a part of the accessories described or shown in this instruction manual.

Declaration of conformity (GIBE).

This **CE declaration** is only valid for European Union and EFTA (European Free Trade Association) countries and only for products intended for the EU- or EFTA market. After placing the product on the EU market the UKCA mark loses its mark validity.

The **UKCA declaration** is only valid for the Great Britain market (England, Wales and Scotland) and only for products intended for the Great Britain market.

After placing the product on the Great Britain market the CE mark loses its mark validity.

FEIN declares itself solely responsible for this product conforming with the relevant provisions given on the last page of this Instruction Manual.

Technical documents at: C. & E. Fein GmbH, D-73529 Schwäbisch Gmünd

Environmental protection, disposal.

Packaging, worn out machines and accessories should be sorted for environment-friendly recycling.

Connection diagrams.

Type













GIBE



Page 60

Traduction de la notice originale.

Symboles, abréviations et termes utilisés.

Les symboles utilisés dans cette notice d'utilisation et, le cas échéant, sur l'appareil, servent à attirer votre attention sur les dangers éventuels que comporte le travail avec cet appareil.

Symbole, signe	Explication
	Ne pas toucher les éléments en rotation de la machine.
	Suivre les indications données dans le texte ou la représentation graphique ci-contre !
	Lire impérativement les documents ci-joints tels que la notice d'utilisation et les instructions générales de sécurité.
	Avant d'effectuer ce travail, retirer la fiche de la prise de courant. Sinon, il y a des risques de blessures dus à un démarrage non intentionné de la machine.
	Lors des travaux, porter une protection oculaire.
	Lors des travaux, porter une protection acoustique.
	Lors des travaux, porter une protection anti-poussière.
	Lors des travaux, utiliser un protège-main.
	Mise en garde d'un danger
	Confirme la conformité de l'outil électrique aux directives de l'Union Européenne.
	Confirme la conformité de l'outil électrique aux directives de la Grande Bretagne (Angleterre, Pays de Galles, Écosse).
	Trier les machines ainsi que les autres produits électrotechniques et électriques et les rapporter à un centre de recyclage respectant les directives concernant la protection de l'environnement.
3~	Raccordement au réseau courant alternatif triphasé
	Produit avec isolation de base et raccordement supplémentaire au conducteur de protection de tous les éléments conducteurs pouvant être touchés.
(**)	peut contenir des chiffres ou des lettres

Signe	Unité internationale	Unité nationale	Explication
n	/min, min^{-1} , rpm, r/min	tr/min	Vitesse de rotation du ventilateur
P_f	W	W	Puissance absorbée
U	V	V	Tension de référence
f	Hz	Hz	Fréquence
	m^3/h	m^3/h	Débit volumétrique
	hPa	hPa	Vide
	kg	kg	Poids suivant EPTA-Procédure 01
	m, s, kg, A, mm, V, W, Hz, N, °C, dB, min, m/s^2	m, s, kg, A, mm, V, W, Hz, N, °C, dB, min, m/s^2	Unités de base et unités dérivées du système international SI .

Pour votre sécurité.

 Ne pas utiliser ce socle avant d'avoir soigneusement lu et complètement compris cette notice d'utilisation, y compris les figures, les spécifications et les règles de sécurité.

 Lire et respecter la notice d'utilisation de l'appareil qui doit être monté sur ce socle.
Tenir également compte des réglementations nationales de sécurité électrique et protection du travail en vigueur.

Le non-respect des instructions de sécurité se trouvant dans la documentation mentionnée peut entraîner un choc électrique, un incendie et/ou de graves blessures. Bien garder bien cette notice en vue d'une utilisation ultérieure ; elle doit être jointe à l'appareil en cas de transmission ou de vente à une tierce personne.

Utilisation du socle

Les socles sont conçus pour un montage stationnaire de ponceuses GI 75/150 à l'abri des intempéries.

Instructions particulières de sécurité.

Veiller à placer le socle dans une position stable et à l'horizontale. Fixer le socle sur le sol. Au cas où le socle se renverserait pendant le travail, ceci pourrait entraîner de graves blessures. (figures 1+3)

Utiliser des dispositifs de fixation appropriés pour monter l'appareil sur le socle. Par un montage incorrect, la machine pourrait se détacher du socle pendant l'opération de travail et provoquer ainsi de graves accidents.

Avant de mettre l'appareil en service, s'assurer que tous les leviers de serrage sur le socle sont bien serrés. Si l'appareil s'abaisse soudainement, ceci peut provoquer de graves accidents.

Seul un électricien professionnel a le droit de monter la fiche du système d'aspiration. Le conducteur de protection dans la prise du secteur doit être connecté à la mise à la terre du réseau électrique.

Pour les travaux d'entretien et de réparation, retirer la fiche de la prise de courant ! Mettre en marche le dispositif d'aspiration par mégarde peut entraîner de graves blessures.

Faire régulièrement contrôler la sécurité électrique du système d'aspiration conformément à la législation en vigueur. Pour les installations non contrôlées, il y a un risque de choc électrique !

Vue générale.

- 1 Levier de serrage
- 2 Support
- 3 Vis de fixation
- 4 Moteur
- 5 Collier (GIBE)
- 6 Tuyau d'aspiration (GIBE)
- 7 Cadre (GIBE)
- 8 Insert du filtre (filtre fin) (GIBE)
- 9 Insert du filtre (filtre grossier) (GIBE)
- 10 Récipient collecteur (GIBE)
- 11 Vis de blocage (GIBE)
- 12 Vis à poignée étoile, récipient collecteur (GIBE)
- 13 Tubulure de raccordement (GIBE)

Indications de montage (figures 1+3).

 A l'aide de vis/chevilles appropriées, fixer le socle sur le sol. La fixation doit satisfaire aux forces

 Desserrer les deux leviers de serrage (1), mettre le support (2) à l'horizontale et resserrer les deux leviers de serrage (1).

Placer l'appareil qui doit être monté sur le support (2).



En raison du risque d'accident, ce travail doit être effectué par des personnes physiquement capables de soulever le poids important de l'appareil.



Fixer l'appareil sur le support à l'aide de vis appropriées (3).

Un montage incorrect peut provoquer de graves accidents causés par un appareil qui se renverse pendant l'opération de travail.

GIBE: Monter le tuyau d'aspiration (6) sur la tubulure d'aspiration de l'appareil et serrer le collier (5).

Branchement électrique (GIBE).

Respecter la tension du réseau : La tension et la fréquence de la source de tension doivent correspondre aux indications figurant sur la plaque signalétique de l'appareil.

Introduire la fiche du dispositif d'aspiration dans la prise de l'appareil prévue à cet effet.

Régler l'inclinaison (Figure 2).

Desserrer les deux leviers de serrage (1). Régler l'appareil à la hauteur de travail nécessaire.

Resserrer les deux leviers de serrage (1).

Instructions d'utilisation.

Mise en fonctionnement/Arrêt (GIBE).

Au moyen de l'interrupteur Marche / Arrêt de l'appareil monté, le dispositif d'aspiration est automatiquement mis en marche ou éteint.

Vider le récipient collecteur/remplacer les inserts du filtre (Figure 4).

Desserrer le collier (5) du flexible d'aspiration arrière et retirer le flexible d'aspiration de la tubulure (13).

Desserrer les vis étoiles (12) et retirer complètement le récipient collecteur (10).

Desserrer les six vis (11) jusqu'à ce que le cadre (7) et les inserts (8)/(9) puissent être retirés vers l'arrière.

Nettoyer les inserts avec de l'air comprimé et vider le récipient collecteur.

Avant de vider la boîte à copeaux, attendre que son contenu se soit suffisamment refroidi, n'éliminer le contenu que dans des conteneurs appropriés.

Monter les inserts nettoyés (8)/(9) dans le cadre (7) en veillant à ce que le bon côté montre vers le haut.

Monter tous les éléments dans l'ordre inverse.

Valeurs d'émission acoustique (GIBE).

	Marche à vide	Ponçage
Mesure réelle (A) du niveau de pression acoustique sur le lieu de travail L_{pA} (re 20 μPa), en décibel	80,5	94
Incertitude K_{pA} , en décibel	4	4
Mesure réelle (A) du niveau d'intensité acoustique pondéré L_{WA} (re 1 pW), en décibel	90	100,5
Incertitude K_{WA} , en décibel	2,5	2,5

	Marche à vide	Ponçage
Conditions de mise en service		
GI150 monté sur GIBE		
Rotation (1/min)	3000	3000
Matériau	-	ST37
Dimension	-	8 x 40
Bande abrasive		GRIT by - Fein 36R

REMARQUE : La somme de la valeur d'émission mesurée et de l'incertitude constitue la limite supérieure des valeurs qui peuvent apparaître pendant des mesurages.



Porter une protection acoustique !

Valeurs de mesure mesurées conformément à la norme correspondante du produit (voir la dernière page de la présente notice d'utilisation).

Travaux d'entretien et service après-vente.



Ne faire effectuer des réparations que par un spécialiste travaillant conformément aux réglementations en vigueur.

Pour des travaux de réparation, nous vous recommandons le service après-vente FEIN, l'atelier agréé FEIN ainsi que les représentants FEIN.

GIBE : Si un câble d'alimentation de la machine est endommagé, il doit être remplacé par un câble d'alimentation spécialement préparé en vente auprès du service après-vente FEIN.

Vous trouverez la liste actuelle des pièces de rechange de ce produit sur le site Internet www.fein.com.

Effectuer régulièrement les travaux d'entretien suivants :

Vider le récipient collecteur et nettoyer les inserts.

Lorsque la puissance d'aspiration faiblit nettement, échanger à temps les inserts.

Enlever les résidus se trouvant dans le carter.

Nettoyer les parties mobiles du support (2) à l'aide d'air comprimé.

Garantie.

La garantie du produit est valide conformément à la réglementation légale en vigueur dans le pays où le produit est mis sur le marché. Outre les obligations de garantie légale, les appareils FEIN sont garantis conformément à notre déclaration de garantie de fabricant. Il se peut que seule une partie des accessoires décrits ou représentés dans cette notice d'utilisation soit fournie avec l'appareil.

Déclaration de conformité (GIBE).

La **Déclaration CE** est uniquement valable pour les pays de l'Union européenne et de l'AELE (Association Européenne de Libre-Échange) et uniquement pour les produits destinés au marché de l'UE ou de l'AELE. Une fois que le produit a été mis sur le marché de l'UE, la marque UKCA cesse d'être valable.

La **Déclaration UKCA** est uniquement valable pour le marché britannique (Angleterre, Pays de Galles et Écosse) et uniquement pour les produits destinés au marché britannique. Une fois que le produit a été mis sur le marché britannique, le marquage CE cesse d'être valable.

L'entreprise FEIN déclare sous sa propre responsabilité que ce produit est en conformité avec les réglementations en vigueur indiquées à la dernière page de la présente notice d'utilisation.

Dossier technique auprès de : C. & E. Fein GmbH, D-73529 Schwäbisch Gmünd

Protection de l'environnement, recyclage.

Rapporter les emballages, usagés et les accessoires dans un centre de recyclage respectant les directives concernant la protection de l'environnement.

Schémas de connexion.

Type GIBE page 60

Traduzione delle istruzioni originali.

Simboli, abbreviazioni e termini utilizzati.

I simboli utilizzati in queste istruzioni per l'uso ed eventualmente sull'apparecchio servono a richiamare l'attenzione su possibili pericoli utilizzando questo apparecchio.

Simbolo	Descrizione
	Non toccare parti rotanti della macchina.
	Osservare le istruzioni nel testo o nel grafico riportato a lato!
	La documentazione allegata, come le istruzioni per l'uso e le indicazioni generali di sicurezza devono essere lette assolutamente.
	Prima di questa operazione staccare la spina di rete dalla presa elettrica. Altrimenti esiste pericolo di lesioni dovute all'accensione accidentale della macchina.
	Durante la fase operativa utilizzare la protezione per gli occhi.
	Durante la fase operativa utilizzare la protezione acustica.
	Durante la fase operativa utilizzare la protezione polvere.
	Durante la fase operativa utilizzare la protezione per le mani.
	Avvertenza contro pericolo.
	Conferma la conformità dell'elettrodomestico con le direttive della Comunità europea.
	Certifica la conformità dell'elettrodomestico alle direttive della Gran Bretagna (Inghilterra, Galles, Scozia).
	Raccogliere separatamente macchine ed altri prodotti elettrotecnici ed elettrici scartati ed avviarli ad un riciclaggio rispettoso dell'ambiente.
3~	Tipo di collegamento alla rete di corrente alternata trifase
	Prodotto con isolamento di base ed isolato inoltre ai particolari conduttori con cui si può venire a contatto collegati al conduttore di protezione.
(**)	può contenere cifre o lettere

Simbolo	Unità internazionale	Unità nazionale	Descrizione
n	/min, min^{-1} , rpm, r/min	g/min	Numero di giri della ventola
P_1	W	W	Potenza assorbita nominale
U	V	V	Tensione di taratura
f	Hz	Hz	Frequenza
	m^3/h	m^3/h	Flusso volumetrico
	hPa	hPa	Depressione
	kg	kg	Peso conforme alla EPTA-Procedure 01
	m, s, kg, A, mm, V, W, Hz, N, °C, dB, min, m/s^2	m, s, kg, A, mm, V, W, Hz, N, °C, dB, min, m/s^2	Unità di base ed unità derivanti dal sistema unità internazionale SI .

Per la Vostra sicurezza.

Non utilizzare questo supporto a colonna prima di aver letto accuratamente e compreso completamente le presenti istruzioni d'uso, comprese le figure, le specifiche e le regole di sicurezza.



Leggere ed osservare le istruzioni d'uso della macchina che deve essere montata su questo supporto a colonna.

Attenersi anche alle vigenti disposizioni nazionali relative alla sicurezza elettrica ed all'antinfortunistica.

In caso di inosservanza delle indicazioni di sicurezza contenute nella documentazione citata vi è il pericolo di scossa elettrica, incendio e/o di lesioni serie.

Conservare le presenti istruzioni per un eventuale uso futuro ed allegarle in caso di inoltro oppure di vendita.

Utilizzo del supporto a colonna.

I supporti a colonna sono destinati al montaggio stazionario di smerigliatrici GI 75/150 in ambiente protetto dall'acqua.

Norme speciali di sicurezza.

Assicurarsi sempre che il supporto a colonna si trovi in una posizione operativa ben salda e perfettamente orizzontale. Fissare il supporto a colonna al pavimento. Se il supporto a colonna dovesse ribaltarsi durante la lavorazione si verrebbe a creare il pericolo di lesioni gravi. (Figure 1+3)

Per il montaggio della macchina sul basamento utilizzare materiale di fissaggio adatto. Un montaggio non effettuato correttamente può causare il distacco della macchina dal basamento durante l'esecuzione del lavoro causando incidenti gravi.

Prima di accendere la macchina assicurarsi che tutte le leve di fissaggio sul supporto a colonna siano ben serrate. Se la macchina si abbassa improvvisamente vi è il pericolo di incidenti gravi.

La spina dell'impianto di aspirazione può essere montata esclusivamente da un elettricista specializzato. Il conduttore di protezione nella presa elettrica deve essere collegato al collegamento a terra della rete elettrica.



In caso di interventi di manutenzione e di riparazione staccare la spina! Se il dispositivo di aspirazione viene acceso accidentalmente esiste il pericolo di provocare lesioni gravi.

Ai fini della sicurezza elettrica dell'impianto di aspirazione, farlo controllare regolarmente secondo le vigenti disposizioni di legge. In caso di impianti non controllati vi è il serio pericolo di una scossa elettrica!

In breve

- 1 Leva di fissaggio
- 2 Piastra d'appoggio
- 3 Viti di fissaggio
- 4 Motore
- 5 Fascetta per tubi flessibili (GIBE)
- 6 Tubo flessibile di aspirazione (GIBE)
- 7 Telaio (GIBE)
- 8 Elemento filtrante (filtro a maglia stretta) (GIBE)
- 9 Elemento filtrante (filtro a maglia larga) (GIBE)
- 10 Contenitore di raccolta (GIBE)
- 11 Viti di fermo (GIBE)
- 12 Viti a stella, contenitore di raccolta (GIBE)
- 13 Manicotto di collegamento (GIBE)

Istruzioni di montaggio (Figure 1+3).

-  Fissare il supporto a colonna al pavimento con tasselli/raccordi a vite adatti. Il fissaggio deve essere sufficiente a far fronte alle forze che si sviluppano durante la lavorazione.
-  Fissare la macchina alla piastra d'appoggio con viti adatte (3).

Allentare entrambe le leve di fissaggio (1), posizionare orizzontalmente la piastra d'appoggio (2) e serrare di nuovo saldamente entrambe le leve di fissaggio (1). Posizionare la macchina da montare sulla piastra d'appoggio (2).

 A causa del pericolo di incidenti, questo lavoro deve essere effettuato da persone che sono in grado fisicamente di sollevare l'elevato peso della macchina.

 Fissare la macchina alla piastra d'appoggio con viti adatte (3).

Un montaggio non effettuato correttamente può causare il ribaltamento della macchina durante l'esecuzione del lavoro causando incidenti gravi.

GIBE: Inserire il tubo flessibile di aspirazione (6) nell'inserto per aspirazione della macchina e serrare saldamente la fascetta per tubi flessibili (5).

Collegamento elettrico (GIBE).

Osservare la tensione di rete: La tensione di rete e la frequenza dell'alimentazione di tensione devono corrispondere con i dati riportati sulla targhetta del tipo della macchina.

Inserire la spina elettrica dell'impianto di aspirazione nella presa prevista allo scopo sulla macchina.

Regolazione dell'inclinazione (figura 2).

Allentare entrambe le leve di fissaggio (1). Regolare la macchina sull'altezza di lavoro necessaria.

Serrare di nuovo saldamente entrambe le leve di fissaggio (1).

Istruzioni per l'uso

Accensione e spegnimento (GIBE).

L'impianto di aspirazione viene acceso ovvero spento automaticamente tramite l'interruttore di avvio/arresto della macchina montata.

Svuotamento del contenitore di raccolta/sostituzione degli elementi filtranti (figura 4).

Allentare la fascetta per tubi flessibili (5) del tubo flessibile di aspirazione posteriore e rimuovere il tubo flessibile di aspirazione dall'innesto per aspirazione (13).

Allentare entrambe le viti a stella (12) e tirare fuori completamente il contenitore di raccolta (10).

Allentare le sei viti (11) fino a quando è possibile estrarre posteriormente il telaio (7) e gli elementi filtranti (8)/(9).

Pulire gli elementi filtranti con aria compressa e svuotare il contenitore di raccolta.

Prima di svuotarlo, il contenuto della cassetta per trucioli deve essersi raffreddato sufficientemente per essere poi smaltito servendosi di contenitori adatti.

Inserire gli elementi filtranti puliti (8)/(9), con il lato corretto rivolto verso l'alto, nel telaio (7).

Montare tutte le parti in sequenza inversa.

Valori di emissione rumori (GIBE).

	Funzionamento a vuoto	Levigatura
Emissione del livello di pressione acustica stimato A misurato sul posto di lavoro L_{pA} (re 20 μ Pa), in decibel	80,5	94
Incertezza della misura K_{pA} , in decibel	4	4
Livello di potenza sonora stimato A misurato L_{WA} (re 1 pW), in decibel	90	100,5
Incertezza della misura K_{WA} , in decibel	2,5	2,5

Condizioni di funzionamento

GI150 fissata su GIBE		
Numero di giri (/min)	3000	3000
Materiale	-	ST37
Dimensioni	-	8 x 40
Nastro abrasivo		GRIT by Fein 36R

NOTA: La somma derivante dal valore di emissioni misurato e dalla relativa incertezza della misura rappresenta il limite superiore del valore che può verificarsi durante le misurazioni.



Utilizzare la protezione per l'udito!

Valori misurati rilevati secondo la relativa norma del prodotto (vedi l'ultima pagina delle presenti istruzioni per l'uso).

Manutenzione ed Assistenza Clienti.



Una riparazione può essere effettuata esclusivamente da personale specializzato operante in conformità alle normative vigenti.

Per la riparazione raccomandiamo il Centro di Assistenza Tecnica Clienti FEIN, le officine autorizzate FEIN e le rappresentanze FEIN.

GIBE: Qualora il cavo di collegamento della macchina fosse danneggiato, lo stesso deve essere sostituito da un cavo di collegamento preparato in modo speciale disponibile presso il Centro di Assistenza Clienti FEIN.

L'attuale lista dei pezzi di ricambio del presente prodotto è presente in Internet sul sito www.fein.com.

Effettuare regolarmente i seguenti interventi di manutenzione:

Svuotare il contenitore di raccolta e pulire gli elementi filtranti.

In caso di potenza aspirante fortemente ridotta sostituire in tempo gli elementi filtranti.

Rimuovere nella carcassa residui depositati.

Pulire con aria compressa le parti mobili della piastra d'appoggio (2).

Responsabilità per vizi e garanzia.

La prestazione di garanzia sul prodotto è valida secondo la relativa normativa vigente nel Paese in cui avviene l'immissione sul mercato. Inoltre la FEIN riconosce la garanzia conformemente alla dichiarazione di garanzia produttore FEIN.

Nel volume di fornitura può essere contenuta anche solo una parte degli accessori descritti o illustrati nelle presenti istruzioni per l'uso.

Dichiarazione di conformità (GIBE).

La **dichiarazione CE** è valida esclusivamente per i Paesi dell'Unione Europea e dell'EFTA (European Free Trade Association) e solamente per i prodotti destinati al mercato UE o EFTA. Dopo l'immissione sul mercato UE del prodotto, il contrassegno UKCA perde la sua validità. La **dichiarazione UKCA** è valida esclusivamente per il mercato britannico (Inghilterra, Galles e Scozia) e solo per prodotti destinati al mercato britannico. Dopo l'immissione sul mercato britannico del prodotto, il contrassegno CE perde la sua validità.

La Ditta FEIN dichiara sotto la propria responsabilità che il presente prodotto corrisponde alle norme applicabili riportate sull'ultima pagina delle presenti istruzioni per l'uso.

Documentazione tecnica presso: C. & E. Fein GmbH, D-73529 Schwäbisch Gmünd

Misure ecologiche, smaltimento.

Avviare ad un riciclaggio rispettoso dell'ambiente imballi, macchine ed accessori scartati.













Schemi elettrici di collegamento.



Tipo GIBE Pagina 60

Vertaling van de oorspronkelijke gebruiksaanwijzing.

Gebruikte symbolen, afkortingen en begrippen.

De in deze gebruiksaanwijzing en eventueel op de machine gebruikte symbolen dienen ertoe, uw aandacht te vestigen op mogelijke gevaren tijdens de werkzaamheden met deze machine.

Symbool, teken	Verklaring
	Raak ronddraaiende delen van de machine niet aan.
	Volg de aanwijzingen in de nevenstaande tekst of afbeelding op.
	Lees beslist de meegeleverde documenten, zoals de gebruiksaanwijzing en de algemene veiligheidsvoorschriften.
	Trek de stekker uit het stopcontact voordat u deze handeling uitvoert. Anders bestaat er verwondingsgevaar door onbedoeld starten van de machine.
	Gebruik tijdens de werkzaamheden een oogbescherming.
	Gebruik tijdens de werkzaamheden een gehoorbescherming.
	Gebruik tijdens de werkzaamheden een stofbescherming.
	Gebruik tijdens de werkzaamheden een handbescherming.
	Waarschuwing voor gevaar
	Bevestigt de conformiteit van het elektrische gereedschap met de richtlijnen van de Europese Gemeenschap.
	Bevestigt de conformiteit van het elektrische gereedschap met de richtlijnen van Groot-Brittannië (Engeland, Wales, Schotland).
	Versleten machines en andere elektrotechnische en elektrische producten moeten apart worden ingezameld en op een voor het milieu verantwoorde wijze worden hergebruikt.
3~	Netaansluittype driefasenswisselstroom
	Product met basisisolatie en extra aan aardleiding aangesloten aanraakbare geleidende delen.
(**)	Kan cijfers of letters bevatten

Teken	Eenheid internationaal	Eenheid nationaal	Verklaring
n	/min, min ⁻¹ , rpm, r/min	min ⁻¹	Ventilatortoerental
P_1	W	W	Opgenomen vermogen
U	V	V	Meetspanning
f	Hz	Hz	Frequentie
	m ³ /h	m ³ /h	Luchtopbrengst
	hPa	hPa	Onderdruk
	kg	kg	Gewicht volgens EPTA-Procedure 01
	m, s, kg, A, mm, V, W, Hz, N, °C, dB, min, m/s ²	m, s, kg, A, mm, V, W, Hz, N, °C, dB, min, m/s ²	Basiseenheden en afgeleide eenheden uit het internationale eenhedenstelsel SI .

Voor uw veiligheid.



Gebruik dit onderstel niet voordat u deze gebruiksaanwijzing grondig hebt gelezen en volledig hebt begrepen, inclusief de afbeeldingen, specificaties en veiligheidsregels.



Lees de gebruiksaanwijzing van de machine die op dit onderstel gemonteerd moet worden en neem deze in acht.

Neem ook de geldende nationale voorschriften voor elektrische veiligheid en de wettelijke maatregelen ter bescherming van de werknemer in acht.

Het niet in acht nemen van de veiligheidsvoorschriften in de genoemde documentatie kan tot een elektrische schok, brand en/of ernstig letsel leiden.

Bewaar de gebruiksaanwijzing voor later gebruik en geef deze door aan de volgende gebruiker of eigenaar.

Juist gebruik van het onderstel.

De onderstellen zijn bestemd voor de stationaire montage van de schuurmachines GI 75 en GI 150 in een tegen weersinvloeden beschermde omgeving.

Bijzondere veiligheidsvoorschriften.

Let erop dat het onderstel stabiel en horizontaal staat.

Bevestig het onderstel op de vloer. Als het onderstel tijdens de werkzaamheden kantelt, kan dit ernstig letsel veroorzaken. (afbeeldingen 1+3)

Gebruik voor de montage van de machine op het onderstel passend bevestigingsmateriaal. Een foutieve montage kan ertoe leiden dat de machine tijdens de werkzaamheden van het onderstel losraakt en ernstige ongevallen veroorzaakt.

Verzeker u er voor het inschakelen van dat alle spanhendels aan het onderstel goed zijn vastgedraaid.

Wanneer de machine plotseling omhoog beweegt, kan dit tot ernstige ongevallen leiden.

De stekker van de afzuiginstallatie mag alleen door een elektromonteur worden gemonteerd.

De aardaansluiting in het stopcontact moet met de veiligheidsaarding van het stroomnet verbonden zijn.



Trek de stekker uit het stopcontact bij onderhoud en reparaties. Als de afzuigvoorziening onbedoeld wordt ingeschakeld, kan dit tot ernstig letsel leiden.

Laat de elektrische veiligheid van de afzuiginstallatie overeenkomstig de wettelijke bepalingen regelmatig controleren. Bij installaties die niet worden nagezien, bestaat het gevaar van een elektrische schok.

In één oogopslag.

- 1 Spanhendel
- 2 Steun
- 3 Bevestigingsbouten
- 4 Motor
- 5 Slangklem (GIBE)
- 6 Afzuigslang (GIBE)
- 7 Frame (GIBE)
- 8 Filterinzetstuk (fijn) (GIBE)
- 9 Filterinzetstuk (grof) (GIBE)
- 10 Opvangreservoir (GIBE)
- 11 Vastzetschroeven (GIBE)
- 12 Kruisknoppen opvangbak (GIBE)
- 13 Verbindingsstuk (GIBE)

Montagevoorschriften (afbeeldingen 1+3).

-  Bevestig het onderstel met geschikte pluggen en schroeven op de vloer. De bevestiging moet voldoende zijn voor de tijdens de werkzaamheden optredende krachten.
-  Bevestig de machine met passende schroeven (3) op de steun.

Draai beide spanhendels (1) los, zet de steun (2) horizontaal en draai beide spanhendels (1) weer vast.

Plaats de te monteren machine op de steun (2).



Vanwege het gevaar voor ongevallen moeten deze werkzaamheden worden uitgevoerd door personen die lichamelijke in staat zijn het hoge machinegewicht te tillen.



Bevestig de machine met passende schroeven (3) op de steun.

Een foutieve montage kan ertoe leiden dat de machine tijdens de werkzaamheden kantelt en ernstige ongevallen veroorzaakt.

GIBE: Steek de afzuigslang (6) op de zuigaansluiting van de machine en draai de slangklem (5) vast.

Elektrische aansluiting (GIBE).

Let op de spanning van het stroomnet: De netspanning en frequentie van de spanningsbron moeten overeenkomen met de gegevens op het typeplaatje van de machine.

Steek de stekker van de afzuiginstallatie in het daarvoor voorziene stopcontact op de machine.

Helling instellen (afbeelding 2).

Draai de beide spanhendels (1) los. Stel de machine op de vereiste werkhogte in.

Draai de beide spanhendels (1) weer vast.

Gebruiksvoorschriften.

In- en uitschakelen (GIBE).

De afzuiginstallatie wordt via de aan/uit-schakelaar van de gemonteerde machine automatisch mee in- of uitgeschakeld.

Opvangbak leegmaken en filterinzetstukken vervangen (afbeelding 4).

Draai de slangklem (5) van de achterste afzuigslang los en trek de afzuigslang van de zuigaansluiting (13) los.

Draai de beide kruisknoppen (12) los en trek de opvangbak (10) helemaal naar buiten.

Draai de zes schroeven (11) los tot het frame (7) en de filterinzetstukken (8) en (9) er naar achteren uitgetrokken kunnen worden.

Reinig de filterinzetstukken met perslucht en maak de opvangbak leeg.

De inhoud van de spanenbak moet voor het leegmaken voldoende afgekoeld zijn en mag alleen via een geschikte container worden afgevoerd.

Leg de gereinigde filterinzetstukken (8) en (9) met de juiste kant naar boven in het frame (7).

Monteer alle onderdelen in omgekeerde volgorde.

Geluidsemissiewaarden (GIBE).

	Onbelast lopen	Schuren
Gemeten A-gewogen emissiegeluidsdrukniveau op de werkplek L_{pA} (re 20 μ Pa), in decibel	80,5	94
Onzekerheid K_{pA} , in decibel	4	4
Gemeten A-gewogen geluidsvermogeniveau L_{WA} (re 1 pW), in decibel	90	100,5
Onzekerheid K_{WA} , in decibel	2,5	2,5
Bedrijfscondities		
G1150 bevestigd op GIBE		
Toerental (per minuut)	3000	3000
Materiaal	-	ST37
Afmeting	-	8 x 40
Schuurband	-	GRIT by Fein 36R

OPMERKING: De som van gemeten emissiewaarde en bijbehorende onzekerheid vormt de bovengrens van de waarden die bij metingen kunnen optreden.

 Gehoorbescherming gebruiken!

Meetwaarden bepaald volgens de in aanmerking komende productnorm (zie de laatste pagina van deze gebruiksaanwijzing).

Onderhoud en klantenservice.

 Reparaties mogen alleen door een vakman volgens de geldende voorschriften worden uitgevoerd.

Voor reparatiewerkzaamheden adviseren wij de FEIN-klantenservice, de bij FEIN aangesloten werkplaatsen en de FEIN-vertegenwoordigingen.

GIBE: Als de aansluitkabel van de machine beschadigd is, moet deze worden vervangen door een speciaal daarvoor bestemde aansluitkabel, verkrijgbaar bij de FEIN-klantenservice.

De actuele onderdelenlijst van dit product vindt u op www.fein.com.

Voer de volgende onderhoudswerkzaamheden regelmatig uit:

Maak de opvangbak leeg en reinig de filterinzetstukken. Vervang de filterinzetstukken op tijd wanneer het zuigvermogen sterk vermindert.

Verwijder de in de behuizing achtergebleven resten.

Reinig de bewegende delen van de steun (2) met perslucht.

Wettelijke garantie en fabrieksgarantie.

De wettelijke garantie op het product geldt overeenkomstig de wettelijke regelingen in het land waar het product wordt verkocht. Bovendien biedt FEIN garantie overeenkomstig de FEIN-fabrieksgarantieverklaring. Het is mogelijk dat slechts een deel van het in deze gebruiksaanwijzing beschreven en afgebeelde toebehoren wordt meegeleverd.

Conformiteitsverklaring (GIBE).

De **CE-verklaring** geldt alleen voor landen van de Europese Unie en de EFTA (European Free Trade Association) en alleen voor producten die bestemd zijn voor de EU- of EFTA-markt. Zodra het product op de EU-markt is gebracht, verliest het UKCA-teken zijn geldigheid.

De **UKCA-verklaring** geldt alleen voor de Britse markt (Engeland, Wales en Schotland) en alleen voor producten die voor de Britse markt bestemd zijn. Zodra het product op de Britse markt is gebracht, verliest het CE-teken zijn geldigheid.

De firma FEIN verklaart als alleen verantwoordelijke dat dit product overeenstemt met de geldende bepalingen die op de laatste pagina van deze gebruiksaanwijzing vermeld staan.

Technische documentatie bij: C. & E. Fein GmbH, D-73529 Schwäbisch Gmünd

Milieubescherming en afvoer van afval.

Voer verpakkingen, versleten machines en toebehoren op een voor het milieu verantwoorde wijze af.

Aansluitschakelschema's.

Type	GIBE	Pagina 60
------	------	-----------

Traducción del manual original.

Simbología, abreviaturas y términos empleados.

La simbología utilizada en estas instrucciones de uso o en la máquina, pretende advertirle sobre los posibles peligros que puedan presentarse al trabajar con la máquina.

Símbolo	Definición
	No tocar las piezas en rotación de la máquina.
	¡Seguir las instrucciones indicadas al margen!
	Es imprescindible leer los documentos que se adjuntan, como las instrucciones de servicio y las instrucciones generales de seguridad.
	Antes de realizar este paso de trabajo sacar el enchufe de la red. De lo contrario, podría accidentarse al ponerse en marcha fortuitamente la máquina.
	Al trabajar protegerse los ojos.
	Al trabajar utilizar un protector acústico.
	Al trabajar protegerse del polvo.
	Al trabajar utilizar una protección para las manos.
	Advertencia de peligro
	Atestigua la conformidad de la herramienta eléctrica con las directivas de la Comunidad Europea.
	Atestigua la conformidad de la herramienta eléctrica con las directivas del Reino Unido (Inglaterra, Gales, Escocia).
	Acumular por separado las máquinas y demás productos electrotécnicos y eléctricos inservibles y someterlos a un reciclaje ecológico.
3~	Conexión a red trifásica de alterna
	Producto dotado con un aislamiento base además de tener conectadas al conductor de tierra las piezas conductoras de corriente susceptibles de ser tocadas.
(**)	puede contener cifras o letras

Símbolo	Unidad internacional	Unidad nacional	Definición
n	/min, min^{-1} , rpm, r/min	rpm	Revoluciones del ventilador
P_1	W	W	Potencia absorbida
U	V	V	Tensión nominal
f	Hz	Hz	Frecuencia
	m^3/h	m^3/h	Caudal
	hPa	hPa	Vacío
	kg	kg	Peso según EPTA-Procedure 01
	m, s, kg, A, mm, V, W, Hz, N, °C, dB, min, m/s^2	m, s, kg, A, mm, V, W, Hz, N, °C, dB, min, m/s^2	Unidades básicas y unidades derivadas del sistema internacional de unidades SI .

Para su seguridad.



No emplee este bastidor sin haber leído detenidamente estas instrucciones de uso y sin haberlas comprendido en su totalidad, inclusive las ilustraciones, especificaciones y reglas de seguridad.



Lea y atégase a las instrucciones de uso de la máquina que pretende montar en este bastidor. Asimismo se deberán observar las directrices nacionales pertinentes a la seguridad eléctrica y protección en el trabajo.

En caso de no atenerse a las instrucciones de seguridad mencionadas en la documentación previamente citada, ello puede provocar una electrocución, incendio y/o lesión grave.

Guarde estas instrucciones de uso para posteriores consultas y entréguelas al usuario en caso de prestar o vender este producto.

Utilización reglamentaria del bastidor.

Los bastidores han sido diseñados para el montaje estacionario de las lijadoras GI 75/150 en lugares cubiertos.

Instrucciones de seguridad especiales.

Coloque el bastidor de manera que quede en posición firme y horizontal. Fije el bastidor al suelo. Si el bastidor vuelca durante el trabajo, ello puede ocasionar lesiones graves. (Figuras 1+3)

Para acoplar la máquina al bastidor utilice el material de sujeción adecuado para ello. Un montaje incorrecto puede hacer que la máquina se suelte del bastidor durante el proceso de trabajo y cause serios accidentes.

Antes de conectar la máquina, asegúrese de estén firmemente apretadas todas las palancas de sujeción del bastidor. Si la máquina descendiese repentinamente, ello puede provocar graves accidentes.

El enchufe del equipo de aspiración solamente deberá ser montado por un electricista. El conductor de protección de la toma de corriente deberá estar conectado a la toma de tierra de la red.

¡Al realizar trabajos de mantenimiento y reparación extraer el enchufe de la red! Si el dispositivo de aspiración es conectado accidentalmente, ello puede acarrear lesiones graves.

Deje controlar periódicamente la seguridad eléctrica del equipo de aspiración según las disposiciones que marca la ley. ¡Las instalaciones que no han sido sometidas a este control pueden causar una electrocución!

De una ojeada.

- 1 Palanca de sujeción
- 2 Base
- 3 Tornillos de sujeción
- 4 Motor
- 5 Abrazadera (GIBE)
- 6 Manguera de aspiración (GIBE)
- 7 Marco (GIBE)
- 8 Inserto del filtro (filtro fino) (GIBE)
- 9 Inserto del filtro (filtro previo) (GIBE)
- 10 Recipiente (GIBE)
- 11 Tornillos de fijación (GIBE)
- 12 Manijas del recipiente (GIBE)
- 13 Boca de conexión (GIBE)

Instrucciones de montaje (Figuras 1+3).

 Fije el bastidor al suelo empleando unos tacos y tornillos adecuados. La sujeción deberá soportar las fuerzas que se presenten durante el trabajo.

 Afloje ambas palancas de sujeción (1), coloque horizontalmente la base (2), y vuelva a apretar ambas palancas de sujeción (1).

Deposite la máquina que desee montar sobre la base (2).



Debido al peligro de accidente, este trabajo deberá ser realizado por personas que físicamente estén en disposición de levantar el gran peso de la máquina.



Fije la máquina a la base con los tornillos (3) adecuados.

Un montaje incorrecto puede hacer que la máquina vuelque durante el proceso de trabajo y provoque serios accidentes.

GIBE: Acople la manguera de aspiración (6) al racor de la máquina y apriete la abrazadera (5).

Conexión eléctrica (GIBE).

Observar la tensión de red: La tensión y frecuencia de la alimentación deberán coincidir con las indicaciones de la placa de características de la máquina.

Conecte el enchufe de red del equipo de aspiración en la toma de corriente que incorpora la máquina para tal fin.

Ajuste de la inclinación (Figura 2).

Afloje ambas palancas de sujeción (1). Ajuste la máquina a la altura de trabajo requerida.

Apriete de nuevo ambas palancas de sujeción (1).

Instrucciones de manejo.

Conexión y desconexión (GIBE).

El equipo de aspiración es conectado y desconectado automáticamente con el interruptor de conexión/ desconexión de la máquina acoplada.

Vaciado del recipiente/cambio de los insertos del filtro (Figura 4).

Afloje la abrazadera (5) de la manguera de aspiración posterior y saque la manguera de la boca de aspiración (13).

Afloje ambas manijas (12) y saque completamente el recipiente (10).

Afloje los seis tornillos (11) lo suficiente para poder extraer hacia atrás el marco (7) y los insertos del filtro (8)/(9).

Limpie los insertos del filtro con aire comprimido y vacíe el recipiente.

Antes de vaciar la caja colectora de virutas es necesario que su contenido se haya enfriado suficientemente, además de emplear recipientes adecuados para tal fin.

Coloque los insertos del filtro limpios (8)/(9) en el marco (7), con la cara correcta mirando hacia arriba. Monte todas las piezas siguiendo el orden en sentido inverso.

Valores de emisión de ruido (GIBE).

	Vacío	Lijado
Nivel de presión sonora L_{pA} (re 20 μPa), medido con filtro A en el puesto de trabajo, en decibelios	80,5	94
Inseguridad K_{pA} , en decibelios	4	4
Nivel de potencia acústica L_{wA} (re 1 pW), medido con filtro A, en decibelios	90	100,5
Inseguridad K_{wA} , en decibelios	2,5	2,5
Condiciones de servicio		
G1150 sujeto sobre GIBE		
Revoluciones [/min]	3000	3000
Material	-	ST37
Dimensiones	-	8 x 40
Banda de lija	-	GRIT by Fein 36R

OBSERVACIÓN: la suma de los valores emitidos medidos, considerando la inseguridad respectiva, representa el límite superior que puede alcanzarse en las mediciones.



¡Utilizar unos protectores acústicos!

Valores de medición determinados según normativa del producto pertinente (ver última página en estas instrucciones de uso).

Reparación y servicio técnico.



Las reparaciones deberán ser realizadas por un técnico de acuerdo con las prescripciones vigentes.

En caso de una reparación recomendamos recurrir a un servicio técnico FEIN, un taller concertado FEIN o una representante FEIN.

GIBE: En caso de que se dañe el cable de conexión de la máquina es necesario sustituirlo por un cable de repuesto original adquirible a través de uno de los servicios técnicos FEIN.

La lista de piezas de recambio actual de este producto la encuentra en internet bajo www.fein.es.

Realice periódicamente los trabajos de mantenimiento siguientes:

Vacíe el recipiente y limpie los insertos del filtro.

Cambie a tiempo los insertos del filtro si el rendimiento de aspiración disminuye considerablemente.

Retire los residuos que pudieran haberse acumulado en la carcasa.

Limpie todas las piezas móviles de la base (2) con aire comprimido.

Garantía.

La garantía del producto se realiza de acuerdo a las regulaciones legales vigentes en el país de adquisición. Adicionalmente, FEIN ofrece una garantía ampliada de acuerdo con la declaración de garantía del fabricante FEIN.

El material suministrado de serie puede que no corresponda en su totalidad al material descrito o mostrado en estas instrucciones de uso.

Declaración de conformidad (GIBE).

La **Declaración CE** solo es válida para países de la Unión Europea y de la EFTA (European Free Trade Association) y solo para productos destinados para el mercado de la UE y de la EFTA. El marcado UKCA pierde su validez si el producto es comercializado en el mercado de la UE.

La **Declaración UKCA** solo es válida en el mercado británico (Inglaterra, Gales y Escocia) y solo para productos destinados para el mercado británico. El marcado CE pierde su validez si el producto es comercializado en el mercado británico.

La empresa FEIN declara bajo su propia responsabilidad que este producto cumple con las disposiciones pertinentes detalladas en la última página de estas instrucciones de servicio.

Expediente técnico en: C. & E. Fein GmbH, D-73529 Schwäbisch Gmünd

Protección del medio ambiente, eliminación.

Tanto los embalajes como las máquinas y accesorios inservibles deben ser llevados a un Punto Limpio para ser reciclados ecológicamente.

Esquemas de conexión.

Tipo GIBE página 60

Tradução do manual de instruções original.

Símbolos utilizados, abreviações e termos.

Os símbolos utilizados nestas instruções de serviço e eventualmente na máquina, servem para chamar a sua atenção a possíveis riscos durante o trabalho com esta máquina.

Símbolo, sinal	Explicação
	Não tocar nas partes rotativas da máquina.
	Trabalhar de acordo com as indicações dos textos ou dos gráficos ao lado!
	É imprescindível ler os documentos em anexo, portanto a instrução de serviço e as indicações gerais de segurança.
	Antes deste passo de trabalho, retire a ficha da tomada. Caso contrário, existe um risco de lesão devido ao arranque involuntário da máquina.
	Usar proteção para os olhos durante o trabalho.
	Usar proteção auricular durante o trabalho.
	Usar proteção contra pé durante o trabalho.
	Usar luvas durante o trabalho.
	Aviso de perigo
	Autentica a conformidade da ferramenta elétrica em relação às diretivas da Comunidade Européia.
	Confirma a conformidade da ferramenta elétrica com as diretivas da Grã-Bretanha (Inglaterra, País de Gales, Escócia).
	Recolher, separadamente, máquinas e outros produtos eletrónicos e elétricos descartados e realizar uma reciclagem ecológica.
3~	Tipo de conexão à rede, corrente alternada trifásica
	Produto com isolamento básico e com as partes condutíveis contactáveis adicionalmente conectadas ao condutor de proteção.
(**)	pode conter cifras ou letras

Sinal	Unidade internacional	Unidade nacional	Explicação
n	/min, min^{-1} , rpm, r/min	rpm	Número de rotações da ventoinha
P_1	W	W	Consumo de potência
U	V	V	Tensão admissível
f	Hz	Hz	Frequência
	m^3/h	m^3/h	Caudal volúmico
	hPa	hPa	Baixa pressão
	kg	kg	Peso conforme EPTA-Procedure 01
	m, s, kg, A, mm, V, W, Hz, N, °C, dB, min, m/s^2	m, s, kg, A, mm, V, W, Hz, N, °C, dB, min, m/s^2	Unidades básicas e deduzidas do sistema de unidades internacional SI .

Para a sua segurança.



Não se deve usar este suporte antes de se ter lido e compreendido completamente este manual de instruções, incluindo as fotos, as especificações e as regras de segurança.



Ler e observar o manual de instruções da máquina a ser montada neste suporte.

Também devem ser observados os requisitos nacionais relevantes para a segurança elétrica e a proteção ocupacional.

O não-cumprimento das indicações de segurança na referida documentação pode levar a choque elétrico, incêndio e/ou graves ferimentos.

Este manual de instruções deve ser guardado para uso futuro e deve ser entregue juntamente com o dispositivo em caso de transferência ou de venda da mesma.

Determinação do suporte.

Os suportes são previstos para a instalação estacionária de retificadoras GI 75/150 num ambiente à prova de intempéries.

Indicações especiais de segurança.

Preste atenção à posição segura e ao posicionamento horizontal do suporte. Fixar o suporte ao chão. Se o suporte tombar durante o trabalho, podem ocorrer graves ferimentos. (Figuras 1+3)

Deve ser usado um material de fixação apropriado para a montagem da máquina no suporte. Uma montagem incorreta pode fazer com que a máquina se solte do suporte durante o funcionamento, causando graves acidentes.

Antes de ligar, certifique-se de que todas as alavancas de aperto e os dispositivos tensores estejam apertados. Se a máquina se abaixar de repente, podem ser causados graves ferimentos.

A ficha da instalação de aspiração só deve ser instalada por um electricista qualificado. O fio de terra na tomada de corrente deve estar ligado à terra de proteção da rede elétrica.



Se deve puxar a ficha de rede da tomada antes de trabalhos de manutenção e reparação! Se o dispositivo de aspiração for ligado acidentalmente, podem ser causados graves ferimentos.

Permita que a segurança elétrica da instalação de aspiração seja verificada, em intervalos regulares, de acordo com as diretivas legais. Em instalações que não foram testadas existe o perigo de choque elétrico!

Em um relance.

- 1 Alavanca de aperto
- 2 Base
- 3 Parafusos de fixação
- 4 Motor
- 5 Braçadeira (GIBE)
- 6 Mangueira de aspiração (GIBE)
- 7 Armação (GIBE)
- 8 Cartucho de filtro (Filtro fino) (GIBE)
- 9 Cartucho de filtro (Filtro grosso) (GIBE)
- 10 Recipiente de recolha (GIBE)
- 11 Parafusos de fixação (GIBE)
- 12 Parafusos em forma de estrela, recipiente de recolha (GIBE)
- 13 Bocal de conexão (GIBE)

Instruções de montagem (Figuras 1+3).

-  Fixar o suporte ao chão usando as uniões de bucha/roscadas apropriadas. As fixações devem ser suficientes para suportar as forças que ocorrem durante o trabalho.
-  Fixar o suporte ao chão usando as uniões de bucha/roscadas apropriadas. As fixações devem ser suficientes para suportar as forças que ocorrem durante o trabalho.

Soltar a alavanca de aperto (1), colocá-la sobre a base (2) na posição horizontal e reapertar ambas as alavancas de aperto (1).

Colocar a máquina a ser montada sobre a base (2).

 Devido ao risco de acidentes, o trabalho deve ser executado por pessoas fisicamente capazes de levantar o grande peso da máquina.

 Fixar a máquina à base usando os parafusos apropriados (3).

Uma montagem incorreta pode fazer com que a máquina tombe durante a operação e cause acidentes sérios. GIBE: Conectar a mangueira de aspiração (6) ao bocal de aspiração da máquina e apertar a braçadeira (5).

Conexão elétrica (GIBE).

Deve ser observada a tensão de rede: A tensão de rede e a frequência da fonte de tensão devem coincidir com as especificações apresentadas na placa de características da máquina.

Ligar a ficha de rede da instalação de aspiração à tomada da máquina prevista para tal.

Ajuste da inclinação (Figura 2).

Soltar as duas alavancas de aperto (1). Ajustar a máquina na altura de trabalho desejada.

Reapertar as duas alavancas de aperto (1).

Instruções de serviço

Ligar e desligar (GIBE).

A instalação de aspiração é ligada ou desligada, automaticamente, através do interruptor liga/desliga da máquina montada.

Esvaziar o recipiente de recolha/substituir os cartuchos de filtro (Figura 4).

Soltar a braçadeira (5) da mangueira de aspiração traseira e puxar a mangueira de aspiração do bocal de aspiração (13).

Soltar os dois parafusos em forma de estrela (12) e puxar o recipiente de recolha (10), completamente, para fora.

Soltar os seis parafusos (11) até que a armação (7) e os cartuchos de filtro (8)/(9) possa ser puxados para trás. Limpar os cartuchos de filtro com ar comprimido e esvaziar o recipiente de recolha.

O conteúdo da caixa de aparas deve estar suficientemente arrefecido antes de ser esvaziado e só deve ser eliminado por meio de um recipiente apropriado.

Colocar os cartuchos de filtro limpos (8)/(9), com o lado correto para cima, na armação (7).

Montar todas as peças na ordem inversa.

Valores de emissão de ruídos (GIBE).

	Marcha em vazio	Retificação
Nível de emissão de pressão acústica avaliado como A medido L_{pA} (re 20 μ Pa), em decibel	80,5	94
Incerteza K_{pA} , em decibel	4	4
Nível de potência acústica avaliado como A medido L_{WA} (re 1 pW), em decibel	90	100,5
Incerteza K_{WA} , em decibel	2,5	2,5
Condições de operação		
G1150 fixado em GIBE		
Número de rotações (/min)	3000	3000
Material	-	ST37
Dimensão	-	8 x 40
Correia abrasiva		GRIT by Fein
		- 36R

OBSERVAÇÃO: A soma do valor de emissão medido e a respectiva insegurança representa o limite superior dos valores que podem ocorrer por ocasião de medições.

 Utilizar protecção acústica!

Os valores medidos foram determinados de acordo com a norma de produto aplicável (veja a última página deste manual de instruções).

Manutenção e serviço pós-venda.

 Uma reparação só deve ser realizada por um especialista, de acordo com os regulamentos aplicáveis.

Para reparações, recomendamos o serviço de atendimento ao cliente da FEIN, a oficina de serviço da FEIN e as representações da FEIN.

GIBE: Se o cabo de alimentação da máquina estiver danificado, ele deve ser substituído por um cabo de alimentação especialmente preparado, disponível no serviço de assistência ao cliente da FEIN.

A actual lista de peças sobressalentes deste produto se encontra na internet em www.fein.com.

Executar a seguinte manutenção em intervalos regulares:

Esvaziar o recipiente de recolha e limpar os cartuchos de filtro.

Substituir os cartuchos de filtro a tempo, se a potência de sucção cair drasticamente.

Remover os resíduos depositados na carcaça.

Limpar as partes móveis da base (2) com ar comprimido.

Garantia legal e garantia.

A garantia legal para este produto é válida conforme as regras legais no país onde é colocado em funcionamento. Além disso, a FEIN oferece uma garantia conforme a declaração de garantia do fabricante FEIN. É possível que o volume de fornecimento só contenha uma parte dos acessórios descritos ou ilustrados nestas instruções de serviço.

Declaração de conformidade (GIBE).

A **Declaração CE** aplica-se apenas a países da União Europeia e da EFTA (Associação Europeia de Comércio Livre) e apenas para produtos destinados ao mercado da UE ou EFTA. Após o lançamento do produto no mercado da UE, a marca UKCA perde sua validade.

A **Declaração UKCA** aplica-se apenas ao mercado do Reino Unido (Inglaterra, País de Gales e Escócia) e apenas aos produtos destinados ao mercado do Reino Unido. Assim que o produto for lançado no mercado do Reino Unido, a marca CE perderá a validade.

A firma FEIN declara, em responsabilidade exclusiva, que este produto corresponde às respectivas especificações indicadas na última página desta instrução de serviço.

Documentação técnica em: C. & E. Fein GmbH, D-73529 Schwäbisch Gmünd

Proteção do meio ambiente, eliminação.

Embalagens, máquinas desmanteladas e acessórios devem ser enviados a uma reciclagem compatível com o meio ambiente.















Esquemas de conexões.



Tipo GIBE Página 60

Μετάφραση των αυθεντικών οδηγιών λειτουργίας

Σύμβολα που χρησιμοποιούνται, συντομογραφίες και όροι.

Τα σύμβολα που χρησιμοποιούνται στις παρούσες οδηγίες χρήση και που απεικονίζονται ενδεχομένως επάνω στο μηχάνημα εφιστούν την προσοχή σας σε πιθανούς κινδύνους που εμφανίζονται όταν εργάζεστε με το μηχάνημα.

Σύμβολο, χαρακτήρας	Ερμηνεία
	Μην εγγίζετε τα περιστρεφόμενα τμήματα του μηχανήματος
	Ακολουθήστε τις οδηγίες στο διπλανό κείμενο ή στα γραφικά!
	Να διαβάσετε οπωσδήποτε τα συνημμένα έγγραφα, τις οδηγίες χρήσης και τις υποδείξεις ασφαλείας.
	Πριν από αυτό το βήμα εργασίας βγάλτε το βύσμα από την πρίζα. Διαφορετικά υπάρχει κίνδυνος τραυματισμού από ακούσια εκκίνηση της μηχανής.
	Φοράτε προστατευτικά γυαλιά κατά τη διάρκεια της εργασίας σας.
	Φοράτε ωτασπίδες κατά τη διάρκεια της εργασίας σας.
	Όταν εργάζεστε να χρησιμοποιείτε διατάξεις προστασίας από σκόνη.
	Όταν εργάζεστε να φοράτε προστατευτικά γάντια.
	Προειδοποίηση κινδύνου
	Βεβαιώνει τη συμμόρφωση του ηλεκτρικού εργαλείου με τις οδηγίες της Ευρωπαϊκής Κοινότητας.
	Βεβαιώνει τη συμμόρφωση του ηλεκτρικού εργαλείου με τις οδηγίες της Μ. Βρετανίας (Αγγλία, Ουαλία, Σκωτία).
	Άχρηστα μηχανήματα και άλλα ηλεκτροτεχνικά και ηλεκτρικά εργαλεία πρέπει να συλλέγονται χωριστά και να ανακυκλώνονται με τρόπο φιλικό προς το περιβάλλον.
	Τροφοδοσία Τριφασικό εναλλασσόμενο ρεύμα
	Προϊόν με βασική μόνωση και συμπληρωματική μόνωση με ψηλαφητά, συνδεδεμένα στον ουδέτερο αγωγό αγωγίματα τμήματα.
	μπορεί να περιέχει ψηφία ή γράμματα

Χαρακτήρας	Διεθνής μονάδα	Εθνική μονάδα	Ερμηνεία
n	/min, min ⁻¹ , rpm, r/min	min ⁻¹	Αριθμός στροφών φυσητήρα
P_T	W	W	Ονομαστική ισχύς
U	V	V	Ονομαστική τάση
f	Hz	Hz	Συχνότητα
	m ³ /h	m ³ /h	Όγκος αέρα
	hPa	hPa	Υποπίεση
	kg	kg	Βάρος σύμφωνα με EPTA-Procedure 01
	m, s, kg, A, mm, V, W, Hz, N, °C, dB, min, m/s ²	m, s, kg, A, mm, V, W, Hz, N, °C, dB, min, m/s ²	Θεμελιώδεις και παράγωγες μονάδες από το Διεθνές Σύστημα Μονάδων SI .

Για την ασφάλειά σας.

 Μην χρησιμοποιήσετε το υπόβαθρο προτού διαβάσετε προσεκτικά και καταλάβετε καλά όλες αυτές τις οδηγίες χειρισμού, συμπεριλαμβανομένων των εικόνων, των προδιαγραφών και των κανόνων ασφαλείας.



Διαβάστε και λάβετε υπόψη σας τις οδηγίες χρήσης του μηχανήματος που πρόκειται να τοποθετηθεί σε αυτό το υπόβαθρο.

Λάβετε υπόψη σας και τις σχετικές εθνικές προδιαγραφές για την ηλεκτρική ασφάλεια και την προστασία της εργασίας.

Η μη τήρηση των υποδείξεων ασφαλείας στις αναφερόμενες τεκμηριώσεις μπορεί να προκαλέσουν ηλεκτροπληξία, πυρκαγιά ή/και σοβαρούς τραυματισμούς. Φυλάξτε αυτές τις οδηγίες για περαιτέρω χρήση και παραδώστε τις στον επόμενο χρήστη σε περίπτωση πώλησης της συσκευής.

Προορισμός του υπόβαθρου.

Τα υπόβαθρα προορίζονται για την μόνιμη τοποθέτηση των λειαντήρων GI 75/150 σε περιβάλλον προστατευμένο από καιρικές συνθήκες.

Ειδικές υποδείξεις ασφαλείας.

Προσέξτε ώστε το υπόβαθρο να είναι τοποθετημένο οριζόντια και να στέκεται καλά. Στερεώστε το υπόβαθρο στο δάπεδο. Σε περίπτωση που το υπόβαθρο γείρει κατά την εργασία, μπορεί να προκληθούν σοβαροί τραυματισμοί. (Εικόνες 1+3)

Για την τοποθέτηση του μηχανήματος στο υπόβαθρο χρησιμοποιήστε κατάλληλο υλικό στερέωσης. Μια ασφαλή συναρμολόγηση μπορεί να έχει ως συνέπεια την απόσπαση του μηχανήματος από το υπόβαθρο κατά την εργασία και την πρόκληση σοβαρών ατυχημάτων.

Πριν από την ενεργοποίηση, βεβαιωθείτε ότι όλοι οι μοχλοί και οι διατάξεις σύσφιξης έχουν σφικτεί καλά. Σε περίπτωση που το μηχανήμα αποσταθεροποιηθεί και χαμηλώσει ξαφνικά, μπορεί να προκληθούν σοβαρά ατυχήματα.

Το βύσμα της εγκατάστασης αναρρόφησης επιτρέπεται να αλλάξει μόνο από ειδικό ηλεκτρολόγο. Ο προστατευτικός αγωγός στην πρίζα δικτύου πρέπει να είναι συνδεδεμένος με την γείωση του ηλεκτρικού δικτύου.



Σε περίπτωση συντήρησης και επισκευής βγάλτε το φως από την πρίζα! Σε περίπτωση που ο εξοπλισμός αναρρόφησης ενεργοποιηθεί κατά λάθος, μπορεί να προκληθούν σοβαροί τραυματισμοί.

Μερμηνίστε για τον τακτικό έλεγχο της ηλεκτρικής ασφάλειας της εγκατάστασης αναρρόφησης σύμφωνα με τις νομικές προδιαγραφές. Σε περίπτωση που οι εγκαταστάσεις δεν υπόκεινται σε έλεγχο, υπάρχει κίνδυνος ηλεκτροπληξίας!

Στα γρήγορα:

- 1 Μοχλός σύσφιξης
- 2 Πέλημα στερέωσης
- 3 Βίδες στερέωσης
- 4 Κινητήρας
- 5 Κολάρο λάστιχου (GIBE)
- 6 Λάστιχο αναρρόφησης (GIBE)
- 7 Πλαίσιο (GIBE)
- 8 Στοιχείο φίλτρου (λεπτό φίλτρο) (GIBE)
- 9 Στοιχείο φίλτρου (χοντρό φίλτρο) (GIBE)
- 10 Δοχείο συλλογής (GIBE)
- 11 Βίδες στερέωσης (GIBE)
- 12 Βίδες με αστεροειδή λαβή, δοχείο συλλογής (GIBE)
- 13 Υποδοχή σύνδεσης (GIBE)

Οδηγίες συναρμολόγησης (Εικόνες 1+3).

-  Στερεώστε το υπόβαθρο στο δάπεδο, συνδέοντας κατάλληλα με βίδες ή και βύσματα.
-  Όλα τα μέσα στερέωσης πρέπει να αντέχουν στις δυνάμεις που προκύπτουν κατά την εργασία.

Λύστε τους δύο μοχλούς σύσφιξης (1), τοποθετήστε τη βάση στερέωσης (2) οριζόντια και σφίξτε πάλι τους δύο μοχλούς (1) καλά.

Τοποθετήστε το προς τοποθέτηση μηχανήμα πάνω στο υπόβαθρο (2).

 Λόγω κινδύνου ατυχήματος, η εργασία αυτή πρέπει να εκτελεστεί από άτομα που είναι σωματικά σε θέση να σηκώσουν το μεγάλο βάρος του μηχανήματος.

 Στερεώστε το μηχανήμα με κατάλληλες βίδες (3) πάνω στο πέλημα έδρασης.

Μια ασφαλή συναρμολόγηση μπορεί να έχει ως συνέπεια την ανατροπή του μηχανήματος κατά την εργασία και την πρόκληση σοβαρών ατυχημάτων. GIBE: Τοποθετήστε το λάστιχο αναρρόφησης (6) στις υποδοχές αναρρόφησης του μηχανήματος και σφίξτε το κολάρο (5) καλά.

Ηλεκτρική σύνδεση (GIBE).

Δώστε προσοχή στην τάση δικτύου. Η τάση δικτύου και η συχνότητα πρέπει να ταυτίζονται με τα αντίστοιχα στοιχεία επάνω στην πινακίδα του κατασκευαστή του μηχανήματος.

Βάλτε το φως της εγκατάστασης αναρρόφησης στην προβλεπόμενη πρίζα του μηχανήματος.

Ρύθμιση της κλίσης (Εικόνα 2).

Λύστε τους δύο μοχλούς σύσφιξης (1). Ρυθμίστε το μηχανήμα στο απαιτούμενο ύψος εργασίας.

Σφίξτε πάλι τους δύο μοχλούς σύσφιξης. (1).

Οδηγίες λειτουργίας.

Θέση σε λειτουργία κι εκτός λειτουργίας (GIBE).

Η εγκατάσταση αναρρόφησης τίθεται αυτόματα μαζί σε λειτουργία και εκτός λειτουργίας με τον διακόπτη ενεργοποίησης/απενεργοποίησης του τοποθετημένου μηχανήματος.

Εκκένωση του δοχείου συλλογής/

Αντικατάσταση των στοιχείων φίλτρου (Εικόνα 4).

Λύστε το κολάρο (5) του πίσω λάστιχου αναρρόφησης και τραβήξτε το λάστιχο αναρρόφησης από την υποδοχή (13).

Λύστε τις δύο βίδες με αστεροειδή λαβή (12) και τραβήξτε το δοχείο συλλογής (10) εντελώς έξω.

Λύστε τις έξι βίδες (11) όσο χρειάζεται μέχρι το πλαίσιο (7) και τα στοιχεία φίλτρου (8)/(9) να μπορούν να εξαχθούν προς τα πίσω.

Καθαρίστε τα στοιχεία φίλτρου με πεπιεσμένο αέρα και αδειάστε το δοχείο συλλογής.

Το περιεχόμενο του κουτιού γρεζιών πρέπει να έχει κρυσώσει επαρκώς πριν το αδειάσετε και η απόρριψη πρέπει να γίνεται μόνο με ειδικά δοχεία.

Τοποθετήστε τα καθαρά στοιχεία φίλτρου (8)/(9) με τη σωστή πλευρά προς τα πάνω (7) μέσα στο πλαίσιο.

Συναρμολογήστε όλα τα μέρη με την αντίθετη σειρά.

Θόρυβοι Τιμές εκπομπής (GIBE).

	Χωρίς φορτίο	Λείανση
Στάθμη ακουστικής πίεσης μετρημένη σύμφωνα με την καμπύλη A στη θέση εργασίας L_{pA} (δξ. 20 μ Pa), σε ντεσιμπέλ	80,5	94
Ανασφάλεια K_{pA} σε ντεσιμπέλ	4	4
Στάθμη ακουστικής ισχύος μετρημένη σύμφωνα με την καμπύλη A L_{wA} (δξ 1 μ W), σε ντεσιμπέλ	90	100,5
Ανασφάλεια K_{wA} σε ντεσιμπέλ	2,5	2,5
Συνθήκες λειτουργίας		
GI150 στερεωμένος πάνω στο GIBE		
Αριθ. στροφών (/min)	3000	3000
Υλικό	-	ST37
Διαστάσεις	-	8 x 40
Ταινία λείανσης		GRIT by - Fein 36R

ΠΑΡΑΤΗΡΗΣΗ: Το άθροισμα που απορρέει από τη μετρηθείσα τιμή καθώς και η αντίστοιχη ανασφάλεια αποτελούν το ανώτατο όριο των τιμών που μπορεί να εμφανιστούν κατά τη διεξαγωγή των μετρήσεων.

 Φοράτε ωτασπίδες!

Υπολογισμός τιμών μέτρησης σύμφωνα με το πρότυπο προϊόντος (βλέπε τελευταία σελίδα αυτών των οδηγιών λειτουργίας).

Συντήρηση και Service.

 Η συντήρηση/Η επισκευή επιτρέπεται επιτρέπεται να διεξαχθεί μόνο από έναν ειδικό τεχνίτη/μα ειδική τεχνίτρια.

Για τη συντήρηση/την επισκευή σας συνιστάμε το Service της FEIN, τα εξουσιοδοτημένα συνεργεία της FEIN και τις συμβαλλόμενες αντιπροσωπείες της FEIN.

GIBE: Εάν υπάρχει φθορά στο καλώδιο σύνδεσης του μηχανήματος, πρέπει αυτό να αντικατασταθεί από ειδικά κατασκευασμένο αγωγό σύνδεσης που θα προμηθευτείτε από το σέρβις πελατών της FEIN. Ο επίκαιρος κατάλογος ανταλλακτικών αυτού του προϊόντος είναι ανεβασμένος στην ιστοσελίδα www.fein.com.

Να εκτελείτε τακτικά τις εξής εργασίες συντήρησης: Αδειάστε το δοχείο συλλογής και καθαρίστε τα στοιχεία φίλτρου.

Αντικαταστήστε έγκαιρα τα στοιχεία φίλτρου σε περίπτωση που η απόδοση αναρρόφησης μειωθεί αισθητά.

Αφαιρέστε τα συγκεντρωμένα υπολείμματα στο κέλυφος.

Καθαρίστε τα κινούμενα μέρη της εγκατάστασης (2) με πεπιεσμένο αέρα.

Εγγύηση.

Η εγγύηση για το προϊόν ισχύει σύμφωνα με τις νομικές διατάξεις της χώρας στην οποία κυκλοφορεί. Εκτός αυτού η FEIN σας παρέχει και μια επί πλέον εγγύηση, ανάλογα με την εκάστοτε δήλωση κατασκευαστή της FEIN.

Στη συσκευασία μπορεί να περιέχεται μόνο ένα μέρος από τα εξαρτήματα που περιγράφονται ή απεικονίζονται σ' αυτό το εγχειρίδιο οδηγιών.

Δήλωση συμμόρφωσης (GIBE).

Η δήλωση συμμόρφωσης CE ισχύει μόνο για τις χώρες της Ευρωπαϊκής Ένωσης και της ομάδας ΕΖΕΣ (Ευρωπαϊκή Ζώνη Ελευθέρων Συναλλαγών) και μόνο για προϊόντα που προορίζονται για την αγορά της ΕΕ ή της ΕΖΕΣ. Μετά τη διάθεση του προϊόντος στην αγορά της ΕΕ, το σήμα UKCA παύει να ισχύει. Η δήλωση UKCA ισχύει μόνο για την βρετανική αγορά (Αγγλία, Ουαλία και Σκωτία) και μόνο για προϊόντα που προορίζονται για τη βρετανική αγορά. Μετά τη διάθεση του προϊόντος στην βρετανική αγορά, το σήμα CE παύει να ισχύει.

Η εταιρία FEIN δηλώνει με αποκλειστική ευθύνη της ότι αυτό το προϊόν ανταποκρίνεται πλήρως στους σχετικούς κανονισμούς που αναφέρονται στην τελευταία σελίδα αυτών των οδηγιών χρήσης. Τεχνικά έγγραφα από:

C. & E. Fein GmbH,
D-73529 Schwäbisch Gmünd

Προστασία του περιβάλλοντος, απόσυρση.

Οι συσκευασίες, όπως και τα άχρηστα μηχανήματα και εξαρτήματα πρέπει να αποσύρονται με τρόπο φιλικό προς το περιβάλλον.











Διαγράμματα σύνδεσης.



Τύπος GIBE σελίδα 60

Oversættelse af den originale betjeningsvejledning

Anvendte symboler, forkortelser og begreber.

Symbolerne, der anvendes i denne brugsanvisning og i givet fald på maskinen, skal henlede din opmærksomhed på mulige farer, der kan opstå med denne maskine, når den benyttes.

Symbol, tegn	Forklaring
	Berør ikke roterende dele på maskinen.
	Følg instruktionerne i efterfølgende tekst eller grafik!
	Læs vedlagte dokumenter som f.eks. brugsanvisning og almindelige sikkerhedsråd.
	Træk stikket ud af stikdåsen før dette arbejdsskridt. Ellers er der fare for kvæstelser som følge af utilsigtet start af maskinen.
	Brug øjenbeskyttelse under arbejdet.
	Brug høreværn under arbejdet.
	Brug støvbeskyttelse under arbejdet.
	Brug håndbeskyttelse under arbejdet.
	Advarsel mod fare
CE	Bekræfter at el-værktøjet er i overensstemmelse med gældende direktiver inden for det europæiske fællesskab.
UK CA	Bekræfter, at el-værktøjet er i overensstemmelse med de gældende direktiver fra Storbritannien (England, Wales, Skotland).
	Saml udrangerede maskiner og andre elektrotekniske og elektriske produkter og aflever det hele til miljøvenlig genbrug.
3~	Nettilslutningstype trefaset vekselstrøm
	Produkt med basisisolering og desuden berørbare, ledende dele, der er forbundet med jordledningen.
(**)	Kan indeholde tal eller bogstaver

Tegn	Enhed international	Enhed national	Forklaring
n	/min, min^{-1} , rpm, r/min	/min	Ventilatorhastighed
P_1	W	W	Optagende effekt
U	V	V	Dimensioneringsspænding
f	Hz	Hz	Frekvens
	m^3/h	m^3/h	Luftforbrug
	hPa	hPa	Undertryk
	kg	kg	Vægt iht. EPTA-Procedure 01
	m, s, kg, A, mm, V, W, Hz, N, °C, dB, min, m/s^2	m, s, kg, A, mm, V, W, Hz, N, °C, dB, min, m/s^2	Basisenheder og afledte enheder fra det internationale enhedssystem SI.

For din egen sikkerheds skyld.

 Anvend ikke dette understativ, før du har læst hele denne brugsanvisning nøje, inkl. illustrationer, specifikationer og sikkerhedsregler.



Læs og overhold brugsanvisningen til maskinen, der skal monteres på dette understativ.

Læs og overhold ligeledes de gældende nationale bestemmelser vedr. elektrisk sikkerhed og arbejdsbeskyttelse.

En manglende overholdelse af sikkerhedsanvisningerne i den nævnte dokumentation kan føre til elektrisk stød, brand og/eller alvorlige kvæstelser.

Denne brugsanvisning skal opbevares til senere brug og følge med maskinen, hvis den videregives eller sælges til en ny ejer.

Bestemmelse af understativet.

Understative er beregnet til stationær montering af slibemaskinerne GI 75/150 i vejrfaste omgivelser.

Specielle sikkerhedsforskrifter.

Sørg for, at understativet står sikkert og vandret. Fastgør understativet i gulvet. Vipper understativet under arbejdet, kan dette føre til alvorlige kvæstelser. (fig. 1+3)

Maskinen skal monteres på understativet med passende fastgørelsesmateriale. En defekt montage kan medføre, at maskinen løsner sig fra understativet under arbejdet, hvilket kan føre til alvorlige uheld.

Sørg for, at alle spændearme er søgndt godt på understativet, før maskinen tændes. Sænker maskinen sig pludseligt, kan dette føre til alvorlige uheld.

Opsugningsanlæggets stik må kun monteres af en autoriseret elektriker. Jordledningen i netstikdåsen skal være forbundet med strømnettets jordforbindelse.

Træk stikket ud, før vedligeholdelse og istandsættelse finder sted! En utilsigtet tænding af opsugningsanordningen kan føre til alvorlige kvæstelser.

Få opsugningsanlæggets elektriske sikkerhed kontrolleret iht. de lovmæssige bestemmelser med regelmæssige mellemrum. Ikke kontrollerede anlæg er forbundet med fare for elektrisk stød!

Med et blik.

- 1 Spændearm
- 2 Kontaktflade
- 3 Fastspændingsskruer
- 4 Motor
- 5 Spændebånd (GIBE)
- 6 Opsugningsslange (GIBE)
- 7 Ramme (GIBE)
- 8 Filterindsats (fint filter) (GIBE)
- 9 Filterindsats (groft filter) (GIBE)
- 10 Opsamlingsbeholder (GIBE)
- 11 Stilleskrue (GIBE)
- 12 Stjernegrebskrue, opfangningsbeholder (GIBE)
- 13 Tilslutningsstuds (GIBE)

Montage (fig. 1+3).

 Fastgør understativet i gulvet med egnede dyvel-/skrueforbindelser. Fastgørelsen skal kunne klare de kræfter, der opstår under arbejdet.

 Løsn de to spændearme (1), stil kontaktfladen (2) vandret og spænd de to spændearme (1) igen.

Anbring den maskine, der skal monteres, på kontaktfladen (2).

 For at undgå uheld skal dette arbejde udføres af personer, der fysisk er i stand til at løfte maskinens store vægt.

 Fastgør maskinen på kontaktfladen med passende skrue (3).

En forkert montage kan medføre, at maskinen vipper under arbejdet, hvilket kan føre til alvorlige uheld.

GIBE: Sæt opsugningslange (6) på maskinens opsugningsstuds og spænd spændebåndet (5).

El-tilslutning (GIBE).

Overhold netspændingen: Netspændingen og frekvensen på spændingskilden skal være i overensstemmelse med oplysningerne maskinens typeskilt.

Sæt opsugningsanlæggets stik i den passende stikdåse på maskinen.

Hældning indstilles (Fig. 2).

Løsn de to spændearme (1). Indstil maskinen på den nødvendige arbejds højde.

Spænd de to spændearme (1) igen.

Driftsinstruktioner.

Tænd og sluk (GIBE).

Opsugningsanlægget tændes og slukkes automatisk med maskinen med start-stop-kontakten på den monterede maskine.

Opfangningsbeholder tømmes/ filterindsatser skiftes (Fig. 4).

Løsn spændebåndet (5) på den bageste opsugningslange og træk opsugningsslangen af opsugningsstuds (13).

Løsn de to stjernegrebskrue (12) og træk opfangningsbeholderen (10) helt ud.

Løsn de seks skrue (11), indtil rammen (7) og filterindsatserne (8)/(9) kan trækkes ud bagud.

Rengør filterindsatserne med trykluft og tøm opfangningsbeholderen.

Indholdet af spånkassen skal være tilstrækkeligt afkølet, før den tømmes, og må kun bortskaffes vha. egnede beholdere.

Læg de rensede filterindsatser (8)/(9) ind i rammen med den rigtige side opad (7).

Monter alle dele i omvendt rækkefølge.

Støj-emissionsværdier (GIBE).

	Ubelastet	Slibning
Målt A-vurderet emissionslydtrykniveau på arbejdspladsen L_{pA} (re 20 μ Pa), i decibel	80,5	94
Usikkerhed K_{pA} , i decibel	4	4
Målt A-vurderet lydeffektniveau L_{wA} (re 1 pW), i decibel	90	100,5
Usikkerhed K_{wA} , i decibel	2,5	2,5

Driftsbetingelser

	Ubelastet	Slibning
GI150 fastgjort på GIBE		
Omdrejningstal (/min)	3000	3000
Materiale	-	ST37
Mål	-	8 x 40
Slibebånd		GRIT by
		- Fein 36R

ANMÆRKNING: Summen af målt emissionsværdi og tilhørende usikkerhed udgør den øverste grænse for de værdier, der kan optræde under målearbejdet.

 Brug høreværn!

Måleværdier er beregnet efter passende produktstandard (se sidste side i denne driftsvejledning).

Vedligeholdelse og kundeservice.

 Istandsættelsesarbejde må kun gennemføres af en faguddannet iht. gældende forskrifter.

Vi anbefaler, at få maskinen istandsat af FEIN kundeservice, et autoriseret FEIN serviceværksted og FEIN repræsentationer.

GIBE: Er maskinens tilslutningsledning beskadiget, skal den erstattes med en specielt forberedt tilslutningsledning, der fås hos FEIN kundeservicen.

Den aktuelle reservedelsliste til dette produkt findes under www.fein.com.

Gennemfør følgende vedligeholdelsesarbejde med regelmæssige mellemrum:

Tøm opfangningsbeholderen og rengør filterindsatserne.

Skift filterindsatserne rettidigt, hvis op sugningseffekten forringes betydeligt.

Fjern aflejede rester i huset.

Rengør de bevægelige dele på kontaktfladen (2) med trykluft.

Mangelsansvar/reklamationsret og garanti.

Mangelsansvaret/reklamationsretten er fastlagt i de lovbestemmelser, der gælder i det land, hvor maskinen markedsføres. Derudover yder FEIN garanti iht. FEIN fabrikantens garantierklæring.

Det kan være, at magasinforpartsaten kun leveres med en del af det tilbehør, der beskrives eller illustreres i brugsanvisningen.

Overensstemmelseserklæring (GIBE).

CE-erklæringen gælder kun for lande i den Europæiske Union og EFTA (European Free Trade Association) og kun for produkter, der er beregnet til EU- eller EFTA-markedet. Når produktet er markedsført på EU-markedet, mister UKCA tegnet sin gyldighed.

UKCA-erklæringen gælder kun for det britiske marked (England, Wales og Skotland) og kun for produkter, der er beregnet til det britiske marked. Når produktet er markedsført på det britiske marked, mister CE-tegnet sin gyldighed.

Firmaet FEIN erklærer på eget ansvar, at dette produkt er i overensstemmelse med de gældende bestemmelser, der findes på den sidste side i denne brugsanvisning. Teknisk materiale hos:

C. & E. Fein GmbH,
D-73529 Schwäbisch Gmünd

Miljøbeskyttelse, bortskaffelse.

Emballage, udtjente maskiner og tilbehør bedes afleveret til miljøvenlig genbrug.



















Tilslutningsdiagrammer.



Type	GIBE	side 60
------	------	---------

Øversettelse av den originale bruksanvisningen.



Anvendte symboler, forkortelser og uttrykk.

Symbolene som er benyttet i denne driftsinstruksen og ev. på maskinen tjener til å lede oppmerksomheten din på mulige farer ved arbeidet med denne maskinen.

Symbol, tegn	Forklaring
	Ikke berør maskinens roterende deler.
	Følg anvisningene i teksten eller bildet ved siden av!
  	Vedlagte dokumenter som driftsinstruks og generelle sikkerhetsinformasjoner må absolutt leses.
	Trekk støpselet ut av stikkontakten før dette arbeidstrinnet. Ellers er det fare på grunn av utilsiktet start av maskinen.
  	Bruk øyebeskyttelse ved arbeid.
 	Bruk hørselvern ved arbeid.
 	Bruk støvbeskyttelse ved arbeid.
	Bruk håndbeskyttelse ved arbeid.
	Advarsel mot fare
	Bekrefter at elektroverktøyet er i samsvar med direktivene til Den europeiske union.
	Bekrefter elektroverktøyet samsvar med direktivene fra Storbritannia (England, Wales, Skottland).
	Samle utsorterte maskiner og andre elektrotekniske og elektriske produkter og tilfør dem en miljøvennlig gjenvinning.
3~	Strømtilkoplingstype trefaset vekselstrøm
	Produkt med basisisolasjon og ekstra berørbare lededyktige deler som er koblet til jordledningen.
(**)	Kan inneholde sifre eller bokstaver

Tegn	Enhet internasjonalt	Enhet nasjonalt	Forklaring
n	/min, min^{-1} , rpm, r/min	min^{-1}	Vifteturrtall
P_1	W	W	Opptatt effekt
U	V	V	Spenning
f	Hz	Hz	Frekvens
	m^3/h	m^3/h	Volumstrøm
	hPa	hPa	Undertrykk
	kg	kg	Vekt tilsvarende EPTA-Procedure 01
	m, s, kg, A, mm, V, W, Hz, N, °C, dB, min, m/s^2	m, s, kg, A, mm, V, W, Hz, N, °C, dB, min, m/s^2	Basis- og avledede enheter fra det internasjonale enhetssystemet SI .

For din egen sikkerhet.

-  Ikke bruk dette understellet før du har lest grundig gjennom denne driftsinstruksen og har forstått denne fullstendig, inklusive illustrasjoner, spesifikasjoner og sikkerhetsregler.
-  Les og følg driftsinstruksen til maskinen som skal monteres på dette understellet.

Følg likeledes de vedkommende nasjonale bestemmelser for elektrisk sikkerhet og vernearbeid.

Hvis du ikke tar hensyn til sikkerhetsinformasjonene i den nevnte dokumentasjonen kan det medføre elektrisk støt, brann og/eller alvorlige skader.

Oppbevar denne driftsinstruksen for fremtidig bruk og overlever den når du gir videre eller selger.

Bestemmelse for understellet.

Understellene er beregnet til stasjonær montering av slipemaskiner GI 75/150 i værfaste omgivelser.

Spesielle sikkerhetsinformasjoner.

Pass på at understellet står stabilt og at du stiller det opp vannrett. Fest understellet på gulvet. Hvis understellet velter under arbeidet kan dette medføre alvorlige skader.

(Bilder 1+3)

Bruk for montering av maskinen på understellet passende festemateriale. Feilaktig montering kan medføre at maskinen løsner fra understellet under arbeidsprosessen og forårsaker alvorlige ulykker.

Sikre før innkoblingen at alle spennarmene på understellet er trukket godt fast. Hvis maskinen senkes ned plutselig, kan dette føre til alvorlige ulykker.

Søpselet til avsugsenheten må bare monteres av en elektriker. Vernelederen i stikkkontakten skal være forbundet med strømnettets beskyttelsesjording.

Trekk ut støpselet ved vedlikehold og reparasjon! Hvis avsugsenheten slås på utilsiktet, kan dette medføre alvorlige skader.

La avsugsenhetens elektriske sikkerhet regelmessig kontrolleres iht. lovbestemmelsene. Ved ikke kontrollerte enheter er det fare for elektrisk støt!

Med et øyekast.

- 1 Spennarm
- 2 Underlag
- 3 Festeskruer
- 4 Motor
- 5 Slangeklemme (GIBE)
- 6 Avsugslange (GIBE)
- 7 Ramme (GIBE)
- 8 Filterinnsats (finfilter) (GIBE)
- 9 Filtereinsatz (grovfilter) (GIBE)
- 10 Samlebeholder (GIBE)
- 11 Låseskruer (GIBE)
- 12 Stjerneratt, samlebeholder (GIBE)
- 13 Koblingsstuss (GIBE)

Monteringsanvisninger (Bilder 1+3).

 Fest understellet med egnet plugg-/skruerforbindelser på gulvet. Festet skal tilfredsstillende kreftene som oppstår under arbeidet.

 Løsne begge spennarmene (1), still underlaget (2) vannrett og trekk begge spennarmene (1) fast igjen. Sett maskinen som skal monteres opp på underlaget (2).

 På grunn av fare for ulykker skal dette arbeidet utføres av personer som kroppslig er i stand til å løfte den store maskinvekten.

 Fest maskinen med passende skruer (3) på underlaget.

Feilaktig montering kan medføre at maskinen velter under arbeidsprosessen og forårsaker alvorlige ulykker.

GIBE: Sett avsugslangen (6) på maskinens sugestuss og trekk fast slangeklemme (5).

Elektrisk tilkøpling (GIBE).

Vær oppmerksom på nettspenningen: Nettspenningen og spenningskildens frekvens skal stemme overens med angivelsene på maskinens typeskilt.

Sett nettsøpselet til avsugsenhet i stikkkontakten på maskinen.

Stille inn helning (Bilde 2).

Løsne de to spennarmene (1). Still maskinen inn på nødvendig arbeidshøyde.

Trekk begge spennarmene (1) fast igjen.

Driftsinstruksur.

Inn- og utkobling (GIBE).

Avsugsenheten slås automatisk av hhv. på med på-/av-bryteren på den monterte maskinen.

Tømme samlebeholder/ skifte filterinnsats (bilde 4).

Løsne slangeklemmen (5) på den bakre avsugslangen og trekk avsugslangen av fra sugestussen (13).

Løsne de to stjernerattene (12) og trekk samlebeholderen (10) helt ut.

Løsne de seks skruene (11) så langt til rammen (7) og filterinnsatsene (8)/(9) kan trekkes ut bakover.

Rengjør filterinnsatsene med trykkluft og tøm samlebeholderen.

Innholdet i sponkassen må før tømningen være tilstrekkelig avkjølt og må kun deponeres via egnede beholdere.

Legg de rengjorte filterinnsatsene (8)/(9) med den riktige siden oppover inn i rammen (7).

Monter alle deler i omvendt rekkefølge.

Støy-emisjonsverdier (GIBE).

	Tomgang	Sliping
Målt A-bedømt emisjons-lyd-trykknivå på arbeidsplassen L_{pA} (re 20 μ Pa), i desibel	80,5	94
Usikkerhet K_{pA} , i desibel	4	4
Målt A-bedømt lydeffektnivå L_{wA} (re 1 μ Pa), i desibel	90	100,5
Usikkerhet K_{wA} , i desibel	2,5	2,5

Driftsvilkår

GI150 festet på GIBE

Turtall (/min)	3000	3000
Materiale	-	ST37
Mål	-	8 x 40
Slipebånd	-	GRIT by Fein
	-	36R

MERKNAD: Summen av den målte emisjonsverdien og den tilhørende usikkerheten er den øvre grensen til verdier som kan oppstå ved målinger.

 Bruk hørselvern!

Måleverdier beregnet iht. passende produktstandard (se siste side i driftsinstruksen).

Vedlikehold og kundeservice.

! En reparasjon må kun utføres av en fagmann i samsvar med de gyldige forskriftene. Til reparasjon anbefaler vi FEIN-kundeservice, FEIN-kontraktsservice og FEIN-representanter. GIBE: Hvis tilkopplingsledningen til maskinen er skadet, må den skiftes ut med en spesielt preparert tilkopplingsledning som kan fås hos FEIN-kundeservice. Den aktuelle reservedelslisten for dette produktet finner du på internettet under www.fein.com. Utfør følgende vedlikeholdsarbeider med jevne mellomrom: Tøm samlebeholderen og rengjør filterinnsatsene. Skift ut filterinnsatsene til rett tid når sugeseffekten er sterkt redusert. Fjern rester som er avleiret i huset. Rengjør de bevegelige delene til underlaget (2) med trykkluft.

Reklamasjonsrett og garanti.

Reklamasjonsretten for produktet gjelder jf. de lovmessige bestemmelsene i det landet produktet selges i. Ut over dette yter FEIN garanti i henhold til FEIN-produzentens garantierklæring.

Leveringsomfanget kan også kun innebefatte en del av det tilbehøret som er beskrevet i denne driftsinstruksjonen eller på bildene.

Samsvarserklæring (GIBE).

CE-erklæringen gjelder kun for land i Den europeiske unionen og i EFTA [EØS] (European Free Trade Association) og kun for produkter som er bestemt for markedet i EU eller EFTA. Etter at produktet er introdusert på EU-markedet, mister UKCA-merket sin gyldighet.

UKCA-erklæringen gjelder kun for det britiske markedet (England, Wales og Skottland) og kun for produkter som er bestemt for det britiske markedet. Etter at produktet er introdusert på det britiske markedet, mister CE-merket sin gyldighet.

Firmaet FEIN erklærer som eneansvarlig at dette produktet stemmer overens med de vanlige bestemmelsene som er oppført på siste side i denne driftsinstruksjonen.

Tekniske underlag hos:

C. & E. Fein GmbH,

D-73529 Schwäbisch Gmünd

Miljøvern, deponering.

Emballasjer, utsorterte maskiner og tilbehør må leveres inn til miljøvennlig gjenvinning.













Koplingskjemaer.



Typ GIBE Seite 60

Översättning av bruksanvisning i original.

Använda symboler, förkortningar och begrepp.

De symboler som används i denna bruksanvisning och eventuellt finns på maskinen gör användaren uppmärksam på möjliga faror vid hantering med denna maskin.

Symbol, tecken	Förklaring
	Berör inte elverktygets roterande delar.
	Följ anvisningarna i texten eller grafiken!
	Bifogad dokumentation som t. ex. bruksanvisningen och Allmänna säkerhetsanvisningarna ska ovillkorligen läsas.
	Innan beskriven åtgärd vidtas, ska stickproppen dras ur nätuttaget. I annat fall finns risk för att maskinen vid oavsiktlig start orsakar kroppsskada.
	Vid arbetet ska ögonskydd användas.
	Vid arbetet ska hörselskydd användas.
	Vid arbetet ska dammskydd användas.
	Vid arbetet ska handskydd användas.
	Varning för fara
	Försäkras om att elverktyget överensstämmer med Europeiska gemenskapens direktiv.
	Försäkras om att elverktyget överensstämmer med Storbritanniens (England, Wales, Skottland) direktiv.
	Kasserade maskiner och andra elektrotekniska och elektriska produkter ska omhändertas separat och hanteras på miljövänligt sätt för återvinning.
3~	Nätanslutningstyp trefasväxelström
	Produkt med basisolering och i tillägg skyddsledare till vilken berörbara, ledande delar anslutits.
(**)	Kan innehålla siffror eller bokstäver

Tecken	Internationell enhet	Nationell enhet	Förklaring
n	/min, min^{-1} , rpm, r/min	r/min	fläktvarvtal
P_1	W	W	Upptagen effekt
U	V	V	Märkspänning
f	Hz	Hz	Frekvens
	m^3/h	m^3/h	Volymström
	hPa	hPa	Undertryck
	kg	kg	Vikt enligt EPTA-Procedure 01
	m, s, kg, A, mm, V, W, Hz, N, °C, dB, min, m/s^2	m, s, kg, A, mm, V, W, Hz, N, °C, dB, min, m/s^2	Bas- och härledda enheter från det Internationella enhetssystemet SI .

För din säkerhet.



Använd inte bordsstället innan du noggrant läst denna bruksanvisning och fullständigt förstått alla anvisningar inklusive figurer, specifikationer och säkerhetsregler.



Läs och beakta bruksanvisningen för den maskin som monteras på bordsstället.

Beakta även tillämpliga nationella bestämmelser för elektrisk säkerhet och arbetarskydd.

Ignoreras säkerhetsanvisningarna i nämnda underlag finns risk för elektrisk chock, brand och/eller allvarlig personskada.

Denna bruksanvisning bör förvaras för senare bruk och bifogas maskinen vid försäljning eller överlåtelse.

Bordsställets bestämning

Bordsställen är avsedda för stationär montering av slipmaskinerna GI 75/150 väderskyddad omgivning.

Speciella säkerhetsanvisningar.

Kontrollera att bordsstället står stadigt och plant. Fäst bordsstället i golvet. Om bordsstället under arbetet tippar kan allvarliga personskador uppstå. (Bilder 1+3)

Använd lämpligt fästmaterial för montering av maskinen på bordsstället. En felaktig montering kan leda till att maskinen under arbetet lossnar från bordsstället och orsakar allvarliga olyckor.

Kontrollera före påkoppling att alla spännspakar på bordsstället är ordentligt åtdragna. Om maskinen under arbetet plötsligt sjunker ner kan allvarliga olyckor uppstå.

Endast en elektriker får montera utsugningssystemets stickkontakt. Skyddsledaren i nätuttaget måste vara ansluten till elnätets skyddsordning.

Dra ut stickproppen innan service eller reparation utförs! En oavsiktligt påkopplad dammsugningsanordning kan leda till allvarlig personskada.

Låt utsugningssystemets elektriska säkerhet regelbundet kontrolleras enligt tillämpliga lagbestämmelser. Ett okontrollerat system kan orsaka en elstöt!

Översikt.

- 1 Spännarm
- 2 Stöd
- 3 Fästskruvar
- 4 Motor
- 5 Slangklämma (GIBE)
- 6 Utsugningsslang (GIBE)
- 7 Ram (GIBE)
- 8 Filterinsats (finfilter) (GIBE)
- 9 Filterinsats (grovfilter) (GIBE)
- 10 Uppsamlingsbehållare (GIBE)
- 11 Låsskruvar (GIBE)
- 12 Stjärngreppsskruvar, uppsamlingsbehållare (GIBE)
- 13 Anslutningsstuts (GIBE)

Monteringsanvisningar (Bilder 1+3).

 Fäst bordsstället med lämpliga pluggar/skruvar i golvet. Infästningen måste kunna stå emot de krafter som uppstår under arbetet.

 Lossa båda spännspakarna (1), ställ upp stödet (2) plant och dra åter fast båda spännspakarna (1).

Sätt upp maskinen som skall monteras på stödet (2).

 Olycksrisker finns och därför måste arbetet utföras av personer som är fysiskt kapabla att lyfta den tunga maskinen.

 Fäst maskinen med lämpliga skruvar (3) på stödet. En felaktig montering kan leda till att maskinen under arbetet kippar och orsakar allvarliga olyckor.

GIBE: Stick upp utsugningsslangen (6) på maskinens utsugningsadapter och dra fast slangklämman (5).

Elanslutning (GIBE).

Kontrollera nätspänningen: Elströmmens nätspänning och frekvens måste stämma överens med uppgifterna på maskinen dataskylt.

Anslut utsugningssystemets stickpropp till härför avsett uttag på maskinen.

Inställning av lutningen (Figur 2).

Lossa båda spännspakarna (1). Ställ in maskinen på önskad arbetshöjd.

Dra åter fast båda spännspakarna (1).

Bruksanvisningar.

In- och urkoppling (GIBE).

Strömställaren på den monterade maskinen kopplar utsugningsanordningen automatiskt till och från.

Tömning av uppsamlingsbehållare/byte av filterinsats (Figur 4).

Lossa slangklämman (5) på den bakre utsugningsslangen och dra bort utsugningsslangen från utsugningsadaptorn (13).

Lossa båda stjärngreppsskruvarna (12) och dra helt ut uppsamlingsbehållaren (10).

Lossa de sex skruvarna (11) tills ramen (7) och filterinsatserna (8)/(9) kan dras ut bakåt.

Rengör filterinsatserna med tryckluft och töm uppsamlingsbehållaren.

Spånlådans innehåll måste före tömning avkylas tillräckligt och får avfallshanteras endast i lämpliga behållare. Lägg in de renade filterinsatserna (8/9) i ramen (7) med rätt sida uppåt.

Återmontera komponenterna i omvänd ordningsföljd.

Bulleremissionsvärden (GIBE).

	Tomgång	Slipning
Uppmätt A-vägd emissionsljudtrycksnivå vid arbetsplatsen L_{pA} (re 20 μ Pa) i decibel	80,5	94
Onoggrannhet K_{pA} i decibel	4	4
Uppmätt A-vägd ljudtrycksnivå L_{WA} (re 1 pW) i decibel	90	100,5
Onoggrannhet K_{pA} i decibel	2,5	2,5

	Tomgång	Slipning
Driftsvillkor		
GI150 fäst på GIBE		
Varvtal (/min)	3000	3000
Material	-	ST37
Dimension	-	8 x 40
Slipband	GRIT by Fein	
	-	36R

ANMÄRKNING: Summan av uppmätt emissionsvärde och tillhörande onoggrannhet bildar övre gränsen för de värden som kan uppstå vid mätningar.

 Använd hörselskydd!

Mätvärdena har tagits fram enligt tillämplig produkt-norm (se bruksanvisningens sista sida).

Underhåll och kundservice.

 En reparation får endast utföras av en yrkesarbetare enligt tillämpliga föreskrifter.

För reparation rekommenderar vi FEIN-kundservice, FEIN-märkesverkstad och FEIN-representationer.

GIBE: När maskinens nätsladd skadats måste den ersättas med en speciellt förberedd nätsladd som FEIN-kundservicen tillhandahåller.

Den aktuella reservdelslistan för denna produkt hittar du i Internet på adress: www.fein.com.

Utför regelbundet följande servicearbeten:

Töm uppsamlingsbehållaren och rengör filterinsatserna. Byt ut filterinsatserna i god tid när sugeffekten avtar.

Avlägsna avlagrade rester i huset.

Rengör stödets (2) rörliga delar med tryckluft.

Garanti och tilläggsgaranti.

Garanti lämnas på produkten enligt de lagbestämmelser som gäller i aktuellt användningsland. Dessutom lämnar FEIN en tilläggsgaranti enligt FEIN-tillverkargaranti-förklaring.

Vid leverans kan vissa delar saknas av de tillbehör som beskrivs eller visas i denna bruksanvisning.

Försäkran om överensstämmelse (GIBE)

CE-försäkran gäller endast för Europeiska unionens länder och EFTA (European Free Trade Association) och endast för produkter som är avsedda för EU- eller EFTA-marknaden. Efter marknadsintroduktionen av produkten på EU-marknaden förlorar UKCA tecknet sin giltighet.

UKCA-försäkran gäller endast för den brittiska marknaden (England, Wales och Skottland) och endast för produkter som är avsedda för den brittiska marknaden. Efter marknadsintroduktionen av produkten på brittiska marknaden förlorar CE - tecknet sin giltighet. FEIN försäkrar under exklusivt ansvar att denna produkt överensstämmer med de normativa dokument som anges på instruktionsbokens sista sida.

Tekniska publikationer finns hos: C. & E. Fein GmbH, D-73529 Schwäbisch Gmünd

Miljöskydd, avfallshantering.

Förpackning, skrotade maskiner och tillbehör ska hanteras på miljövänligt sätt.



















Kopplingschema.



Typ **GIBE** **sida 60**

Alkuperäisen käyttöohjeen käännös.

Symbolit, lyhenteet ja erikoissanasto.

Tässä käyttöohjeessa ja mahdollisesti myös itse sähkötyökalussa olevien tunnuksien tarkoitus on kiinnittää työkalua käyttävän huomio mahdollisiin käytönaikaisiin riskeihin ja vaaroihin.

Piktogrammit	Selitys
	Pyöriviin koneen osiin ei saa koskea.
	Noudata viereisen tekstin tai grafiikan ohjeita!
  	Oheisiin dokumentteihin sekä käyttöohjeisiin ja yleisiin turvaohjeisiin on ehdottomasti perehdyttävä.
	Vedä ennen seuraavaa työvaihetta verkkopistoke irti pistorasiasta. Muutoin kone voi käynnistyä vahingossa ja aiheuttaa tapaturman.
  	Työstön aikana silmät on suojattava laseilla.
 	Työstön aikana on käytettävä kuulosuojainta.
 	Työstön aikana on käytettävä pölysuojainta.
	Työstön aikana on käytettävä suojakäsineitä.
	Varoitus vaarasta
	Vahvistaa, että sähkötyökalun rakenne vastaa EU-direktiivien suosituksia.
	Vahvistaa sähkötyökalun yhdenmukaisuuden Iso-Britannian (Englanti, Wales, Skotlanti) direktiivien mukaisesti.
	Käytöstä poistettua konetta ei saa heittää pois vaan se on ympäristönsuojeluyöstä johdettava kierrätykseen kuten kaikki muutkin sähkö- ja elektroniikkalaitteet.
3~	Verkkoliitäntä 3-vaihevirtaan
 /I	Peruseristyksen ohella laitteen sähköä johtavat osat, joita voi koskettaa, on liitetty suojajohtimeen.
(**)	voi sisältää kirjaimia tai numeroita

Merkki	Kansainvälinen yksikkö	Kansallinen yksikkö	Selitys
n	/min, min ⁻¹ , rpm, r/min	min ⁻¹	Puhaltimen pyörintänopeus
P_1	W	W	Ottoteho
U	V	V	Nimellisjännite
f	Hz	Hz	Taajuus
	m ³ /h	m ³ /h	Tilavuusvirta
	hPa	hPa	Alipaine
	kg	kg	Paino vastaa EPTA-Procedure 01-tietoja
	m, s, kg, A, mm, V, W, Hz, N, °C, dB, min, m/s ²	m, s, kg, A, mm, V, W, Hz, N, °C, dB, min, m/s ²	Kansainväliseen SI-järjestelmään sisältyvät perusyksiköt ja sen johdannaisyksiköt.

Työturvallisuus.



Älä käytä tätä konealustaa ennen kuin olet lue-
nut käyttöohjeen perusteellisesti ja ymmärtänyt
kaiken täydellisesti, myös kuvat, spesifikaatiot ja
varoitimenpiteet.



Lue sen koneen käyttöohje, joka pitää asentaa täl-
le konealustalle ja noudata sitä.

Ota myös huomioon asiaankuuluvat kansalliset sähkö-
ja työturvallisuutta koskevat määräykset.

Jos dokumenteissa selostettuja turvaohjeita laiminlyö-
dään, seurauksena voi olla sähköisku, tulipalo ja/tai
vakava tapaturma.

Käyttöohje tulee säilyttää myöhempiä käyttöä varten ja
liitettävä mukaan jos laite toimitetaan edelleen tai luo-
vutetaan.

Konealustan määritys.

Konealustat on tarkoitettu hiomakoneiden GI 75/150
kiinteään asennukseen säännestävään ympäristöön.

Erityiset varotoimenpiteet.

**Kiinnitä huomiota konealustan tukevaan seisontaan ja
vaakasuojaan suuntaukseen.** Kiinnitä konealusta lattia-
aan. Jos konealusta työn aikana kaatuu, saattaa se johtaa
vakaviin vammoihin. (Kuvat 1+3)

**Käytä koneen asentamiseen konealustaan sopivia kiin-
nitystarvikkeita.** Virheellinen asennus saattaa johtaa sii-
hen, että kone työvaiheen aikana irtoaa konealustasta ja
aiheuttaa vakavia tapaturmia.

**Varmista ennen käynnistämistä, että konealustan kiris-
tinvipu on hyvin kiristetty.** Jos kone yhtäkkiä laskee alas,
saattaa se johtaa vakaviin onnettomuuksiin.

**Imulaitteen pistokkeen saa asentaa ainoastaan säh-
köammattihenkilö.** Verkkopistorasian suojajohtimen
tulee olla yhdistetty sähköverkon suojamaadoitukseen.

**Irrota verkkopistoke pistorasiasta huoltoja ja kunnos-
tusta varten!** Jos imulaitteisto käynnistyy tahattomasti,
saattaa se johtaa vakaviin vammoihin.

**Anna säännöllisesti tarkistaa imulaitteen sähköturvalli-
suus lakisääteisten määräysten mukaisesti.** Tarkista-
mattomassa laitteessa piilee sähköiskun vaara!

Laitteen osat.

- 1 Kiristinvipu
- 2 Alusta
- 3 Kiinnitysruuvit
- 4 Moottori
- 5 Letkunkiristin (GIBE)
- 6 Imuletku (GIBE)
- 7 Kehikko (GIBE)
- 8 Suodatinpanos (hienosuodatin) (GIBE)
- 9 Suodatinpanos (karkeissuodatin) (GIBE)
- 10 Pölysäiliö (GIBE)
- 11 Lukitusruuvit (GIBE)
- 12 Poistosäiliön tähtikahvaruuvit (GIBE)
- 13 Puskiliitin (GIBE)

Asennusohjeet (Kuvat 1+3).

 Kiinnitä konealusta lattiaan käyttäen sopivia
vaarna-/ruuviliitoksia. Kiinnityksen tulee kestää
työssä syntyviä voimia.

 Avaa molemmat kiristysvivut (1), aseta alusta (2)
vaakasuojaan ja kiristä kiristinvivut (1) uudelleen.

Aseta asennettava konealustan (2) päälle.

 Tapaturmavaaran takia tulee tämän työn suorittaa
henkilö, joka ruumiillisesti pystyy nostamaan
koneen suurta painoa.

 Kiinnitä kone alustaan sopivilla ruuveilla (3).

Virheellinen asennus saattaa johtaa siihen, että kone
työvaiheen aikana irtoaa konealustasta ja aiheuttaa vaka-
via tapaturmia.

GIBE: Työnä imuletku (6) koneen imunysiin ja kiristä
letkunkiristin (5).

Sähköliitäntä (GIBE).

Huomio verkkojännite: Verkkovirran jännitteen ja taa-
juuden on oltava sama kuin sähkökoneen tyyppikilvessä
ilmoitetut tiedot.

Työnä imulaitteen verkkopistoke koneessa sitä varten
olevaan pistorasiaan.

Kaltevuussäätö (Kuva 2).

Avaa molemmat kiristysvivut (1). Aseta kone tarvitta-
valle työkorkeudelle.

Kiristä molemmat kiristysvivut (1) uudelleen.

Käyttövinkkejä.

Kone päälle/pois (GIBE).

Imulaite kytkeytyy automaattisesti päälle ja pois päältä
asennetun koneen käynnistyskytkimen kautta.

Poistosäiliön tyhjennys/ suodatinpanoksen vaihto (Kuva 4).

Avaa taemman imuletkun letkunkiristin (5) ja vedä irti
imuletku imunysästä (13).

Avaa molemmat tähtikahvaruuvit (12) ja vedä poistosäi-
liö (10) kokonaan ulos.

Avaa kuusi ruuvia (11) niin paljon, että kehys (7) ja suo-
datinpanokset (8)/(9) voidaan vetää ulos taaksepäin.

Puhdista suodatinpanokset paineilmalla ja tyhjennä
poistosäiliö.

Lastualaतिकon sisällys tulee olla riittävän jäähtynyt
ennen tyhjennystä, ja sen saa hävittää ainoastaan sopi-
viin säiliöihin.

Aseta puhdistetut suodatinpanokset (8)/(9) oikea puoli
ylöspäin kehukseen (7).

Asenna kaikki osat käänteisessä järjestyksessä.

Melupäästöarvot (GIBE).

	Tyhjäkäynti	Hionta
Mitattu A-painotettu äänen- painetaso työpisteessä L_{pA} (re 20 μ Pa) desibeleinä	80,5	94
Epätarkkuus K_{pA} desibeleinä	4	4
Mitattu A-painotettu äänite- hon taso L_{WA} (re 1 pW) desibeleinä	90	100,5
Epätarkkuus K_{WA} desibeleinä	2,5	2,5

	Tyhjäkäynti	Hionta
Käyttöedellytykset		
GI150 kiinnitetty laitteeseen		
GIBE		
Kierrosnopeus (/min)	3000	3000
Materiaali	–	ST37
Mitat	–	8 x 40
Hiomanauha	GRIT by Fein	
	–	36R

HUOMAUTUS: Mitatun päästöarvon ja siihen liittyvän epätarkkuusarvon summe on niiden arvojen yläraja, jotka voidaan havaita mittauksissa.



Käytä kuulosuojainta!

Mitta-arvot on laskettu vaadittua tuotestandardia noudattaen (ks. käyttöohjeiden viimeinen sivu).

Kunnossapito, huolto.



Kunnostustyöt saa suorittaa ainoastaan ammattitaitoinen asentaja voimassa olevia määräyksiä noudattaen.

Suosittamme tilaamaan kunnostuksen FEIN-palvelusta, lähimmästä FEIN-sopimuskorjaamosta tai FEIN-jälleenmyyjältä.

GIBE: Mikäli koneen liitäntäjohto on vioittunut, se on vaihdettava erikoisvalmisteiseen liitäntäjohtoon, jollaisen voi tilata FEIN-palvelusta.

Tähän tuotteeseen kuuluvan päivitetyn varaosaluettelon voi hakea internet-osoitteesta www.fein.com.

Seuraavat huoltotyöt on tehtävä säännöllisesti:

Tyhjennä poistosäiliö ja puhdista suodatinpanokset.

Vaihda suodatinpanokset uusiin oikeaan aikaan, kun poistoimuteho heikkenee voimakkaasti.

Poista koteloon kerrostuneet jäännökset.

Puhdista alustan (2) liikkuvat osat paineilmalla.

Takuu.

Tuotteeseen pätee takuu, joka vaaditaan sen tuontimaassa. Sen ohella pätee FEINin takuehdoissa määritetty valmistajakohtainen takuu.

Kaikki tässä käyttöohjeessa mainitut tai kuvissa esitetyt lisätarvikkeet eivät välttämättä kuulu toimitussisältöön.

EU-vastaavuus (GIBE).

CE-tiedonanto koskee vain Euroopan unionin ja EFTAn (European Free Trade Association) maita ja vain EU- ja EFTA-markkinoille tarkoitettuja tuotteita. Tuotteen EU-markkinoille liikkeeseenlaskemisen jälkeen UKCA-merkinä menettää voimassaolonsa.

UKCA-tiedonanto koskee vain brittialueita (Englanti, Wales ja Skotlanti) ja brittialueille tarkoitettuja tuotteita. Tuotteen brittialueille liikkeeseenlaskemisen jälkeen CE-merkinä menettää voimassaolonsa.

Tmi. FEIN vakuuttaa ja vastaa yksin siitä, että tämä tuote on käyttöohjeen viimeisellä sivulla mainittujen määräysten ja standardien mukainen.

Teknisen dokumentaation laatijat: C. & E. Fein GmbH, D-73529 Schwäbisch Gmünd

Ympäristönsuojelu, jätehuolto.

Huolehdi siitä, että pakkausmateriaali, käytöstä poistettu kone ja sen lisätarvikkeet johdetaan kierrätykseen.













Liitântäkaaviot.



Malli GIBE **sivu** 60

Az eredeti kezelési útmutató fordítása.

Felhasznált jelölések, rövidítések és fogalmak.

Az ezen használati utasításban és esetleg magán a berendezésen található jelek arra szolgálnak, hogy felhívják a figyelmét az ezen berendezéssel végzett munkák során fellépő veszélyekre.

Szimbólumok, jelek	Magyarázat
	Ne érjen hozzá a gép forgó alkatrészeihez.
	Tartsa be az oldalsó szövegben vagy ábrán található utasításokat!
	Mindenképpen olvassa el a mellékelt dokumentációt, mint például a kezelési útmutatót és a biztonsági tájékoztatót.
	Ezen munkalépés megkezdése előtt húzza ki a hálózati csatlakozó dugót a dugaszoló aljzattól. Ellenkező esetben a berendezés véletlenszerű elindulása sérüléseket okozhat.
	A munkák közben használjon védőszemüveget.
	A munkák közben használjon zajcsökkentő fülvédőt.
	A munkák közben használjon porvédő álarcot.
	A munkák közben használjon kézvédőt.
	Veszélyekre való figyelmeztetés
	A CE-jel igazolja, hogy az elektromos kéziszerszám megfelel az Európai Unió irányelveinek.
	igazolja, hogy az elektromos kéziszerszám megfelel Nagy-Britannia (Anglia, Wales, Skócia) Unió irányelveinek.
	A használaton kívül helyezett elektromos kéziszerszámokat és egyéb elektrotechnikai elektromos termékeket külön össze kell gyűjteni és a környezetvédelmi szempontoknak megfelelő újrafelhasználásra kell leadni.
3~	Hálózati csatlakozás: háromfázisú váltakozó áram
 /I	Alapszigeteléssel ellátott és ezen felül a védővezetékhez csatlakoztatott megérinthatő elektromosan vezetőképes alkatrészeket tartalmazó termék.
(**)	Számjegyeket vagy betűket tartalmazhat

Jel	Nemzetközi egység	Magyarországon használatos egység	Magyarázat
n	/min, min^{-1} , rpm, r/min	/perc	A fűvóberendezés fordulatszáma
P_f	W	W	Teljesítményfelvétel
U	V	V	Feszültség
f	Hz	Hz	Frekvencia
	m^3/h	m^3/h	Térfogatáram
	hPa	hPa	Vákuum
	kg	kg	Súly az „EPTA-Procedure 01” (01 EPTA-szabvány) szerint
	m, s, kg, A, mm, V, W, Hz, N, °C, dB, min, m/s^2	m, s, kg, A, mm, V, W, Hz, N, °C, dB, perc, m/s^2	Az SI nemzetközi egységrendszer alapegységei és levezetett egységei.

Az Ön biztonsága érdekében.



Amíg gondosan végig nem olvasta és az ábrákkal, specifikációkkal és biztonsági előírásokkal együtt teljes mértékben meg nem értette ezt a használati utasítást, ne használja ezt a gépállványt.



Olvassa el és tartsa be annak a berendezésnek az Üzemeltetési útmutatójában található előírásokat, amelyet erre a gépállványra fel akar szerelni.

Ugyanígy vegye tekintetbe az adott országban érvényes, az elektromos biztonságra és a munkavédelemre vonatkozó előírásokat.

Az adott dokumentumokban található biztonsági előírások és utasítások betartásának elmulasztása áramütésekhez, tűzhez és/vagy súlyos testi sérülésekhez vezethet.

Őrizze meg későbbi használatra ezt a Használati Utasítást, és a berendezés továbbadása vagy eladása esetén adja át a berendezéssel együtt az új tulajdonosnak.

A gépállvány rendeltetése.

A gépállványok GI 75/150 típusú csiszológépek időjárásálló környezetben való stationer felszerelésére szolgálnak.

Biztonsági információk.

Ügyeljen arra, hogy a gépállvány biztonságosan és vízszintes helyzetben legyen felállítva. Rögzítse a padlóhoz a gépállványt. Ha a gépállvány munka közben felbillen, ez súlyos sérülésekhez vezethet. (1.+3. ábra)

A gép szereléséhez használjon a gépállványhoz illő rögzítőanyagokat. Egy hibás szerelés ahhoz vezethet, hogy a gép munka közben leválik a gépállványról és súlyos baleseteket okoz.

Gondoskodjon a bekapcsolás előtt arról, hogy a gépállványon minden rögzítőkar szorosan meg legyen húzva. Ha a gép hirtelen leereszkedik, ez súlyos balesetekhez vezethet.

Az elszívó berendezés csatlakozó dugóját csak villamos szakember szerelheti fel. A csatlakozó aljzat védővezetékek össze kell kötve lennie a hálózat védőföldelésével.

Karbantartási és javítási munkák megkezdése előtt húzza ki a hálózati csatlakozó dugót a dugaszolóaljzatból! Ha az elszívó berendezést akaratlanul bekapcsolják, ez komoly sérülésekhez vezethet.

A törvényes előírásoknak megfelelő időközönként rendszeresen ellenőriztesse az elszívó berendezés elektromos biztonságát. A nem ellenőrzött berendezéseknél áramütés veszélye áll fenn!

Egy pillantásra.

- 1 Szorítókar
- 2 Előtét
- 3 Rögzítőcsavarok
- 4 Motor
- 5 Tömlőbilincs (GIBE)
- 6 Elszívó tömlő (GIBE)
- 7 Keret (GIBE)
- 8 Szűrőbetét (finom szűrő) (GIBE)
- 9 Szűrőbetét (durva szűrő) (GIBE)
- 10 Felfogó tartály (GIBE)
- 11 Rögzítőcsavarok (GIBE)
- 12 Csillagfejű csavarok, felfogó tartályok (GIBE)
- 13 Csatlakozó csomák (GIBE)

Szerelési utasítások (1.+3. ábra).

 Rögzítse erre alkalmas dübel-/csavarkötésekkel a padlóhoz a gépállványt. A rögzítésnek meg kell

 felelnie a megmunkálás során fellépő erőeknek.

 Oldja ki mindkét (1) rögzítőkart, állítsa a (2) feltétet vízszintes helyzetbe és ismét húzza meg szorosra mindkét (1) rögzítőkart.

Tegeye fel a felszerelésre kerülő gépet a (2) feltételre.

 A balesetveszély miatt ezt a munkát csak olyan személyek végezhetik, akik testi felépítésük alapján fel tudják emelni a súlyos gépet.

 Rögzítse a gépet megfelelő (3) csavarokkal a feltételre.

Egy hibás szerelés ahhoz vezethet, hogy a gép munka közben felbillen és súlyos baleseteket okoz.

GIBE: Dugja fel szorosan a (6) elszívó tömlőt a gép elszívó csomkjára és húzza meg szorosra az (5) tömlőbilincset.

Elektromos csatlakozás (GIBE).

Ügyeljen a hálózati feszültségre: A feszültségforrás feszültségének és frekvenciájának meg kell egyeznie a berendezés típusábláján található adatokkal.

Dugja be az elszívó berendezés csatlakozó dugóját a gépen erre előírányzott dugaszoló aljzatba.

A dőlés beállítása (2. ábra).

Lazítsa ki mindkét (1) feszítőkart. Állítsa be a gépet a szükséges munkavégzési magasságra.

Húzza meg ismét szorosra mindkét (1) feszítőkart.

Üzemeltetési utasítások.

Be- és kikapcsolás (GIBE).

Az elszívó berendezést a felszerelt gép be-/kikapcsolójával automatikusan be-, illetve kikapcsolásra kerül.

A felfogó tartály kiürítése/a szűrőbetétek kicserélése (4. ábra).

Oldja ki a hátsó elszívó tömlő (5) tömlőbilincset és húzza le az elszívó tömlőt a (13) elszívó csomkról.

Oldja ki mindkét (12) csillagfejű csavart és teljesen húzza ki a (10) felfogó tartályt.

Oldja ki a hat darab (11) csavart annyira, hogy a (7) keretet és a (8)/(9) szűrőbetéteket hátrafelé ki lehessen húzni.

Tisztítsa meg sűrített levegővel a szűrőbetéteket és ürítse ki a felfogó tartályt.

A forgácsgyűjtő doboz tartalmának kiürítése előtt meg kell várni, amíg az kielégítő mértékben lehül és az anyagot csak arra megfelelő tartályban szabad ártalmatlanítani.

Tegeye be a (8)/(9) szűrőbetéteket a megfelelő oldallal felfelé a (7) keretbe.

Szerelje fel fordított sorrendben az összes alkatrészt.

Zajszint értékek (GIBE).

	Üresjárat	Csiszolás
Mért A-értékelésű kibocsátott hangnyomás-szint a munkahelyen L_{pA} (re 20 μ Pa), decibelben	80,5	94
Szórás, K_{pA} , decibelben	4	4
Mért A-értékelésű hangteljesítmény-szint L_{wA} (re 1 pW), decibelben	90	100,5
Szórás, K_{wA} , decibelben	2,5	2,5
Üzemeltetési feltételek		
GI150 a GIBE egységre rögzítve		
Fordulatszám (/min)	3000	3000
Anyag	–	ST37
Méret	–	8 x 40
Csiszolószalag	–	GRIT by Fein – 36R

MEGJEGYZÉS: A mért emissziós érték és a hozzátartozó szórás összege az a felső határ, amely a mérések során felléphet.



Használjon zajtompító fülvédőt!

A mérési értékek az idevonatkozó termékszabványnak (lásd ezen kezelési utasítás utolsó oldalát) megfelelően kerültek meghatározásra.

Üzembentartás és vevőszolgálat.



Javítási munkákat csak szakemberek és csak az érvényes előírásoknak megfelelően hajthatnak végre.

Azt javasoljuk, hogy a javítási munkákkal a FEIN-vevőszolgálatot, a szerződéses FEIN-műhelyeket, vagy a FEIN-képviselőket bízzák meg.

GIBE: Ha a berendezés csatlakozó vezetéke megrongálódott, akkor ezt egy speciálisan előkészített csatlakozó vezetékre kell kicserélni, amely a FEIN-vevőszolgálatnál kapható.

Ennek a terméknek az aktuális pótalkatrész-jegyzéke az interneten a www.fein.com címen található.

Rendszeresen hajtsa végre a következő karbantartási munkákat:

Ürítse ki a felfogó tartályt és tisztítsa meg a szűrőbetéteket.

Ha az elszívási teljesítmény erősen lecsökken, cserélje ki idejében a szűrőbetéteket.

Távolítsa el a házban lerakódott maradókat.

A (2) feltét mozgó részeit sűrített levegővel tisztítsa meg.

Jótállás és szavatosság.

A termékre vonatkozó jótállás a forgalomba hozási országban hatályos törvényes rendelkezéseknek megfelelően érvényes. Termékeinket ezen túlmenően a FEIN jótállási nyilatkozatában leírtaknak megfelelő kiterjesztett garanciával szállítjuk.

A szállítási terjedelemben lehet, hogy az ezen használati utasításban leírásra vagy ábrázolásra került tartozékoknak csak egy része található meg.

Megfelelőségi nyilatkozat (GIBE).

A **CE-nyilatkozat** csak az Európai Unió és az EFTA (Európai Szabadkereskedelmi Társulás) országaira és csak azokra a termékekre érvényes, amelyek az EU- vagy EFTA-piac számára kerültek gyártásra. A terméknek az EU-piacon való forgalombahozatala után az UKCA-jel érvényét veszti.

Az **UKCA-nyilatkozat** csak a brit piacra (Angliára, Walesre és Skóciára) és csak azokra a termékekre vonatkozik, amelyek a brit piac számára kerültek gyártásra. A terméknek a brit piacon való forgalombahozatala után a CE-jel érvényét veszti.

A FEIN egyedüli felelősséggel kijelenti, hogy ez a termék megfelel az ezen kezelési útmutató utolsó oldalán megadott idevonatkozó előírásoknak.

A műszaki dokumentáció a következő helyen található: C. & E. Fein GmbH, D-73529 Schwäbisch Gmünd

Környezetvédelem, hulladékkezelés.

A csomagolóanyagokat, a már nem használható berendezéseket és tartozékokat a környezetvédelmi szempontoknak megfelelő újrafelhasználásra le kell adni.













Csatlakoztatási kapcsolási rajzok.



Típus	GIBE	Oldal 60
-------	------	----------

Překlad původního návodu k obsluze.

Použité symboly, zkratky a pojmy.

V tomto návodu k obsluze a popř. na stroji použité symboly slouží k obrácení Vaší pozornosti na možná nebezpečí při práci s tímto strojem.

Symbol, značka	Vysvětlení
	Nedotýkejte se rotujících částí stroje.
	Uposlechněte pokynů ve vedle stojícím textu nebo grafice!
	Nezbytně čtěte přiložené dokumenty jako návod k obsluze a všeobecná bezpečnostní upozornění.
	Před tímto pracovním krokem vytáhněte síťovou zástrčku ze zásuvky elektrické sítě. Jinak existuje nebezpečí zranění dané neúmyslným rozběhem stroje.
	Při práci použijte ochranu očí.
	Při práci použijte ochranu sluchu.
	Při práci použijte ochranu proti prachu.
	Při práci použijte ochranu rukou.
	Varování před nebezpečím
	Potvrzuje shodu elektronářadí se směrnicemi evropského společenství.
	Potvrzuje shodu elektronářadí se směrnicemi Velké Británie (Anglie, Wales, Skotsko).
	Vyřazené stroje a jiné elektrotechnické a elektrické výrobky odděleně shromažďujte a dodejte k ekologické recyklaci.
3~	Druh připojení k el. síti, třífázový střídavý proud
 /I	Výrobek se základní izolací a navíc dotknutelné vodivé díly připojené na ochranný vodič.
(**)	může obsahovat číslice nebo písmena

Značka	Jednotka mezinárodní	Jednotka národní	Vysvětlení
n	/min, min ⁻¹ , rpm, r/min	min ⁻¹	Počet otáček ventilátoru
P_f	W	W	Příkon
U	V	V	Jmenovité napětí
f	Hz	Hz	Frekvence
	m ³ /h	m ³ /h	Objemový průtok
	hPa	hPa	Podtlak
	kg	kg	Hmotnost podle EPTA-Procedure 01
	m, s, kg, A, mm, V, W, Hz, N, °C, dB, min, m/s ²	m, s, kg, A, mm, V, W, Hz, N, °C, dB, min, m/s ²	Základní a odvozené jednotky z mezinárodní soustavy jednotek SI .

Pro Vaši bezpečnost.

 Nepoužívejte tento podstavec, dokud jste si důkladně nepřečetli a zcela nepochopili tento návod k obsluze včetně vyobrazení, specifikací a bezpečnostních předpisů.



Čtěte a dbejte návodu k obsluze stroje, jež má být na tento podstavec namontován.

Dbejte rovněž příslušná národní ustanovení pro elektrickou bezpečnost a bezpečnost práce. Nedbání bezpečnostních upozornění v uvedené dokumentaci může vést k zásahu elektrickým proudem, k požáru a/nebo k vážným zraněním.

Tento návod k obsluze uschovejte pro pozdější použití a při poskytnutí či prodeji jej přiložte.

Určení podstavce.

Podstavce jsou určeny pro stacionární montáž brusek GI 75/150 v prostředí odolném proti povětrnostním vlivům.

Speciální bezpečnostní předpisy.

Dbejte na bezpečné stanoviště a vodorovné ustavení podstavce. Upevněte podstavec na podlahu. Převrhne-li se podstavec během práce, pak to může způsobit těžká zranění. (obrázky 1+3)

Pro montáž stroje na podstavec použijte vhodný upevňovací materiál. Chybná montáž může vést k tomu, že se stroj během pracovního procesu z podstavce uvolní a způsobí těžké úrazy.

Před zapnutím zajistěte, aby byly všechny upínací páčky na podstavci dobře a pevně utažené. Pokud stroj náhle poklesne, může to vést k těžkým úrazům.

Zásuvka odsávacího zařízení smí být namontována pouze elektroodborníkem. Ochranný vodič v síťové zásuvce musí být spojený s ochranným uzemněním elektrické sítě.



Při údržbě a opravě vytáhněte síťovou zástrčku! Pokud se neúmyslně zapne odsávací zařízení, může to vést k těžkým zraněním.

Nechte elektrickou bezpečnost odsávacího zařízení podle zákonných ustanovení pravidelně zkontrolovat. U nekontrolovaných zařízení existuje nebezpečí zásahu elektrickým proudem!

Na první pohled.

- 1 Upínací páčka
- 2 Základna
- 3 Upevňovací šrouby
- 4 Motor
- 5 Hadicová spona (GIBE)
- 6 Odsávací hadice (GIBE)
- 7 Rámeček (GIBE)
- 8 Filtrační vložka (jemný filtr) (GIBE)
- 9 Filtrační vložka (hrubý filtr) (GIBE)
- 10 Sběrná nádoba (GIBE)
- 11 Zajišťovací šrouby (GIBE)
- 12 Hvězdicové šrouby sběrné nádoby (GIBE)
- 13 Připojovací hrdlo (GIBE)

Pokyny k montáži (obrázky 1+3).

-  Upevněte podstavec pomocí vhodných hmoždinek a šroubových spojů na podlahu.
-  Upevnění musí vyhovovat silám vyskytujícím se při práci.

Povolte obě upínací páčky (1), nastavte základnu (2) vodorovně a obě upínací páčky (1) opět pevně utáhněte.

Montovaný stroj nasadte na základnu (2).

 Kvůli nebezpečí úrazu musejí tuto práci provádět osoby, jež jsou fyzicky schopné zdvihnout vysokou hmotnost stroje.

 Stroj upevněte na základnu pomocí patřičných šroubů (3).

Chybná montáž může vést k tomu, že se stroj během pracovního procesu převrhne a způsobí těžké úrazy. GIBE: Nastrčte odsávací hadici (6) na odsávací hrdlo stroje a pevně utáhněte hadicovou sponu (5).

Elektrické připojení (GIBE).

Dbejte síťového napětí: Síťové napětí a frekvence zdroje napětí musí souhlasit s údaji na typovém štítku stroje. Zastrčte síťovou zástrčku odsávacího zařízení do k tomu určené zásuvky na stroji.

Nastavení sklonu (obrázek 2).

Povolte obě upínací páčky (1). Nastavte stroj na požadovanou pracovní výšku.

Obě upínací páčky (1) opět pevně utáhněte.

Pokyny k provozu.

Zapnutí a vypnutí (GIBE).

Odsávací zařízení se automaticky společně zapne resp. vypne přes spínač namontovaného stroje.

Vyprázdnění sběrné nádoby/výměna filtračních vložek (obrázek 4).

Uvolněte hadicovou sponu (5) zadní odsávací hadice a stáhněte odsávací hadici z odsávacího hrdla (13).

Povolte oba hvězdicové šrouby (12) a sběrnou nádobu (10) vytáhněte zcela ven.

Povolte tak dalece šest šroubů (11), až lze rámeček (7) a filtrační vložky (8)/(9) vytáhnout směrem dozadu ven.

Očistěte filtrační vložky pomocí tlakového vzduchu a vyprázdněte sběrnou nádobu.

Obsah nádoby na piliny musí být před vyprázdněním dostatečně vychladnutý a smí se zlikvidovat pouze pomocí vhodných nádob.

Vložte vyčištěné filtrační vložky (8)/(9) správnou stranou nahoru do rámečku (7).

Všechny díly namontujte v opačném pořadí.

Hodnoty emisí hluku (GIBE).

	Běh naprázdno	Broušení
Naměřená hodnocená hladina emise akustického tlaku A na pracovišti L_{pA} (re 20 μ Pa), v decibelech	80,5	94
Nepřesnost K_{pA} , v decibelech	4	4
Naměřená hodnocená hladina akustického výkonu A L_{wA} (re 1 pW), v decibelech	90	100,5
Nepřesnost K_{wA} , v decibelech	2,5	2,5

	Běh naprázdno	Broušení
Provozní podmínky		
GI150 upevněná na GIBE		
Počet otáček (/min)	3000	3000
Materiál	–	ST37
Rozměr	–	8 x 40
Brusný pás	–	GRIT by Fein 36R

POZNÁMKA: součet z naměřené hodnoty emise a příslušné nepřesnosti představuje horní hranici hodnot, jež se mohou při měřeních vyskytnout.



Používejte ochranu sluchu!

Naměřené hodnoty zjištěny podle týkající se výrobkové normy (viz poslední strana tohoto návodu k obsluze).

Údržba a servis.



Opravu smí provádět pouze kvalifikovaný odborník podle platných předpisů.

Pro opravu doporučujeme servis FEIN, smluvní opravny FEIN a zastoupení FEIN.

GIBE: Pokud je poškozené napájecí elektrické vedení, musí být nahrazeno speciálně připraveným napájecím vedením, jež je dostupné přes zákaznický servis FEIN.

Aktuální seznam náhradních dílů tohoto výrobku naleznete na internetu na www.fein.com.

Pravidelně provádějte následující práce údržby:

Vyprázdněte sběrnou nádobu a vyčistěte filtrační vložky.

Při silně zhoršeném výkonu odsávání včas vyměňte filtrační vložky.

Odstraňte v tělese usazené zbytky.

Pohyblivé díly základny (2) očistěte tlakovým vzduchem.

Záruka a ručení.

Záruka na výrobek platí podle zákonných ustanovení země uvedení do provozu. Nad to navíc poskytuje firma FEIN záruku podle prohlášení o záruce výrobce FEIN.

V obsahu dodávky může být obsažen i jen jeden díl příslušenství popsaneho či zobrazeného v tomto návodu k obsluze.

Prohlášení o shodě (GIBE).

CE prohlášení platí pouze pro země Evropské unie a EFTA (European Free Trade Association) a pouze pro výrobky, které jsou určeny pro trh EU nebo EFTA. Po uvedení výrobku do oběhu na trhu EU ztrácí označení UKCA svou platnost.

UKCA prohlášení platí pouze pro britský trh (Anglie, Wales a Skotsko) a pouze pro výrobky, které jsou určeny pro britský trh. Po uvedení výrobku do oběhu na britském trhu ztrácí označení CE svou platnost. Firma FEIN prohlašuje ve výhradní zodpovědnosti, že tento výrobek odpovídá příslušným ustanovením uvedeným na poslední straně tohoto návodu k obsluze. Technické podklady u:

C. & E. Fein GmbH,
D-73529 Schwäbisch Gmünd

Ochrana životního prostředí, likvidace.

Obaly, vyřazené stroje a příslušenství dodejte k opětovnému zhodnocení nepoškozující životní prostředí.













Schémata elektrického zapojení.

Typ GIBE Strana 60

Preklad originálneho návodu na použitie.

Používané symboly, skratky a pojmy.

Symboly používané v tomto Návode na používanie a prípadne aj priamo na výrobku slúžia na to, aby ste pri práci so strojom upriamili svoju pozornosť na možné ohrozenia.

Symbol, značka	Vysvetlenie
	Nedotýkajte sa rotujúcich súčiastok stroja.
	Dodržiavajte pokyny uvedené v priloženom texte alebo na obrázkoch!
	Bezpodmienečne si prečítajte priloženú dokumentáciu ako Návod na použitie a Všeobecné bezpečnostné predpisy.
	Pred týmto pracovným úkonom vytiahnite zástrčku zo zásuvky. Inak hrozí nebezpečenstvo poranenia následkom náhodného rozbehnutia stroja.
	Pri práci používajte pomôcku na ochranu zraku.
	Pri práci používajte chrániče sluchu.
	Pri práci používajte pomôcky na ochranu proti prachu.
	Pri práci používajte pracovné rukavice.
	Varovanie pred nebezpečenstvom
	Potvrďuje konformitu ručného elektrického náradia so smernicami Európskeho spoločenstva.
	Potvrďuje zhodu elektrického náradia so smernicami Veľkej Británie (Anglicko, Wales, Škótsko).
	Vyradené stroje a iné elektrotechnické a elektrické výrobky zbierajte osobitne a odovzdajte na recykláciu zodpovedajúcu ochrane životného prostredia.
3~	Sieťová prípojka Trojfázový striedavý prúd
	Výrobok má základnú izoláciu a okrem toho sú vodivé súčiastky pripojené na ochranný vodič.
(**)	môže obsahovať čísllice alebo písmená

Značka	Medzinárodná jednotka	Národná jednotka	Vysvetlenie
n	/min, min^{-1} , rpm, r/min	min^{-1}	Počet otáčok ventilátora
P_1	W	W	Príkon
U	V	V	Menovité napätie
f	Hz	Hz	Frekvencia
	m^3/h	m^3/h	Objem prúdu vzduchu
	hPa	hPa	Podtlak
	kg	kg	Hmotnosť podľa EPTA-Procedure 01
	m, s, kg, A, mm, V, W, Hz, N, °C, dB, min, m/s^2	m, s, kg, A, mm, V, W, Hz, N, °C, dB, min, m/s^2	Základné a odvodené jednotky Medzinárodného systému jednotiek SI .

Pre Vašu bezpečnosť.



Nepoužívajte tento podstavec skôr ako si dôkladne prečítate tento Návod na používanie a úplne ho pochopíte, vrátane obrázkov,



špecifikácií a bezpečnostných pravidiel. Prečítajte si a dodržiavajte Návod na používanie stroja, ktorý sa bude montovať na tento podstavec.

Dodržiavajte aj príslušné národné predpisy o elektrickej bezpečnosti a ochrane zdravia pri práci. Nedodržanie bezpečnostných pokynov v menovanej dokumentácii môže mať za následok zásah elektrickým prúdom, požiar a/alebo vážne poranenie. Ušchovajte tento Návod na používanie na neskoršie použitie a pri odovzdaní alebo predaji stroja ho odovzdajte novému majiteľovi.

Určenie podstavca.

Tieto podstavce sú určené na stacionárnu montáž brúsk GI 75/150 v prostredí chránenom pred vplyvmi vonkajšieho prostredia a počasia.

Špeciálne bezpečnostné pokyny.

Postarajte sa o bezpečnú a vodorovnú inštaláciu podstavca. Pripevnite podstavec na podlahu.

Prevrátenie podstavca počas práce môže spôsobiť vážny úraz. (obrázky 1+3)

Na montáž stroja na podstavec použite vhodný spojovací a upevňovací materiál. Chybná montáž môže mať za následok, že sa stroj počas prevádzky z podstavca uvoľní a spôsobí niekomu ťažké poranenie.

Pred zapnutím sa presvedčte, či sú všetky upínacie páčky na podstavci dobre utiahnuté. Ak by stroj odrazu klesol, mohlo by to mať za následok vážne poranenie.

Zástrčku odsávacieho zariadenia smie namontovať iba vyučení elektrikár. Ochranný vodič v zásuvke musí byť prepojený s uzemnením elektrickej siete.



Pred údržbou a opravou vyťahnite vždy zástrčku zo zásuvky! Ak by sa náhodne zaplo odsávacie zariadenie, mohlo by to mať za následok vážne poranenie.

Dávajte pravidelne kontrolovať elektrický bezpečnosť odsávacieho zariadenia v zmysle zákonných ustanovení. Pri zariadeniach, ktoré sa nekontrolujú, hrozí nebezpečenstvo zásahu elektrickým prúdom!

Na jeden pohľad.

- 1 Upínacia páka
- 2 Podložka
- 3 Upevňovacie skrutky
- 4 Motor
- 5 Hadicová sponka (GIBE)
- 6 Odsávacia hadica (GIBE)
- 7 Rám (GIBE)
- 8 Filtračná vložka (jemný filter) (GIBE)
- 9 Filtračná vložka (hrubý filter) (GIBE)
- 10 Zachytávacia nádoba (GIBE)
- 11 Aretačné skrutky (GIBE)
- 12 Skrutky s hviezdicovou rukoväťou, zachytávacia nádoba (GIBE)
- 13 Pripojovací nátrubok (GIBE)

Návod na montáž (obrázky 1+3).

-  Pripevnite podstavec k podlahe pomocou vhodných zápusných kolíkov (hmoždiniek).
-  Upevnenie musí byť dostatočne spoľahlivé na to, aby odolalo silám, ktoré budú vznikáť pri práci.

Uvoľnite obe upínacie páčky (1), postavte podložku (2) do vodorovnej polohy a obe upínacie páčky (1) opäť utiahnite.

Postavte stroj, ktorý budete montovať, na podložku (2).



Z bezpečnostného hľadiska je potrebné, aby túto prácu vykonali také osoby, ktoré sú v takej fyzickej kondícii, aby mohli veľkú hmotnosť stroja zdvihnúť.



Pripevnite stroj na podložku pomocou vhodných skrutiek (3).

Chybná montáž môže mať za následok, že sa stroj počas prevádzky prevráti a spôsobí niekomu ťažké poranenie.

GIBE: Nasuňte odsávacia hadicu (6) na odsávacie hrdlo stroja a utiahnite hadicovú sponku (5).

Pripojenie na elektrickú sieť (GIBE).

Prekontrolujte sieťové napätie: Sieťové napätie a frekvencia sa musia zhodovať s údajmi na typovom štítku stroja.

Pripojte zástrčku sieťovej snúry odsávacieho zariadenia do určenej zásuvky na stroji.

Nastavenie sklonu (Obrázok 2).

Uvoľnite obe upínacie páky (1). Nastavte stroj na potrebnú pracovnú výšku.

Obe upínacie páky (1) opäť utiahnite.

Pokyny na používanie.

Zapnutie a vypnutie (GIBE).

Odsávacie zariadenie sa zapína resp. vypína pomocou vypínača namontovaného stroja automaticky.

Vyprázdnite zachytávaciu nádobu/ vymeňte filtračné vložky (Obrázok 4).

Uvoľnite hadicovú sponku (5) zadnej odsávacej hadice a stiahnite hadicu z odsávacieho hrdla (13).

Uvoľnite obe skrutky s hviezdicovou rukoväťou (12) a vyberte zachytávaciu nádobu (10) celkom von.

Uvoľnite šesť skrutiek (11) do takej miery, aby sa dal rám (7) a filtračné vložky (8)/(9) vyťahnúť smerom dozadu.

Vyčistite filtračné vložky tlakovým vzduchom a vyprázdnite zachytávaciu nádobu.

Obsah nádoby na triesky treba nechať pred vyprázdnením dostatočne vychladnúť a možno ho dať na likvidáciu len vysypaním do vhodnej nádoby.

Založte vyčistené filtračné vložky (8)/(9) správnu stranou smerom hore do rámu (7).

Zmontujte všetky súčiastky v obrátenom poradí.

Hodnoty emisie hluku (GIBE).

	Volnobeh	Brúsenie
Nameraná hodnota emisie hladiny akustického tlaku A na pracovisku L_{pA} (re 20 μ Pa), v decibeloch	80,5	94
Nepresnosť merania K_{pA} , Technické údaje	4	4
Nameraná hodnota A hladiny akustického tlaku L_{WA} (re 1 pW), v decibeloch	90	100,5
Nepresnosť merania K_{WA} , v decibeloch	2,5	2,5
Prevádzkové podmienky		
G1150 upevnený na GIBE		
Počet obrátok (/min)	3000	3000
Materiál	-	ST37
Rozmery	-	8 x 40
Brúsný pás	-	GRIT by Fein 36R

UPOZORNENIE: Súčet z nameranej emisnej hodnoty a príslušnej nepresnosti merania predstavuje hornú hranicu hodnôt, ktoré sa môžu pri meraniach vyskytnúť.

 Používajte chrániče sluchu!

Namerané hodnoty zisťované podľa príslušnej výrobnej normy (pozri zadnú stranu tohto Návodu na použitie).

Údržba a autorizované servisné stredisko.

 Opravu smie vykonať iba odborník podľa platných predpisov.

V prípade opravy odporúčame obrátiť sa na Autorizované servisné stredisko FEIN, na zmluvné opravovne firmy FEIN alebo na zastúpenia firmy FEIN. GIBE: Ak je poškodené pripojovacie vedenie, treba ho nahradiť špeciálne upraveným pripojovacím vedením, ktoré možno zakúpiť prostredníctvom autorizovaného servisného strediska FEIN.

Aktuálny zoznam náhradných súčiastok pre tento výrobok nájdete na Internete pod www.fein.com. V rámci údržby vykonávajte pravidelne nasledujúce práce:

Vyprázdňte nádobu na triesky a vyčistite filtračné vložky.

Keď nasávací výkon výrazne poklesne, zavčas vymeňte filtračné vložky.

Odstráňte z telesa usadené zvyšky.

Vyčistite pohyblivé súčiastky podložky (2) tlakovým vzduchom.

Zákonná záruka a záruka výrobcu.

Zákonná záruka na produkt platí podľa zákonných predpisov v krajine uvedenia do prevádzky. Firma FEIN okrem toho poskytuje záruku podľa vyhlásenia výrobcu FEIN o záruke.

V základnej výbave sa môže nachádzať len časť príslušenstva popísaného alebo zobrazeného v tomto Návode na použitie.

Vyhlásenie o konformite (GIBE).

Vyhlásenie CE platí iba pre krajiny Európskej únie a EFTA (European Free Trade Association) a iba pre produkty, ktoré sú určené pre trh EÚ alebo EFTA. Po po uvedení produktu na trh EÚ, stráca značka UKCA svoju platnosť.

Vyhlásenie UKCA platí iba pre britský trh (Anglicko, Wales a Škótsko) a iba pre produkty, ktoré sú určené pre britský trh. Po uvedení produktu na britský trh stráca značka CE svoju platnosť.

Firma FEIN vyhlasuje na svoju výlučnú zodpovednosť, že tento produkt sa zhoduje s príslušnými normatívnymi dokumentmi uvedenými na poslednej strane tohto Návodu na používanie.

Technické podklady sa nachádzajú na adrese:

C. & E. Fein GmbH,
D-73529 Schwäbisch Gmünd

Ochrana životného prostredia, likvidácia.

Obaly, vyradené stroje a príslušenstvo treba dať na likvidáciu zodpovedajúcu ochrane životného prostredia.













Schémy zapojenia.



Typ GIBE Strana 60

Tłumaczenie oryginalnej instrukcji eksploatacji.

Użyte symbole, skróty i pojęcia.

Symbole, które zostały zastosowane w niniejszej instrukcji eksploatacji oraz ewentualnie na urządzeniu mają na celu zwrócić uwagę na możliwe niebezpieczeństwa związane z użytkowaniem niniejszego urządzenia.

Symbol, znak	Objaśnienie
	Nie wolno dotykać obracających się części maszyny.
	Należy stosować się do zaleceń zawartych w znajdującym się obok tekście lub na rysunku!
	Załączone dokumenty, tzn. instrukcję eksploatacji i ogólne wskazówki bezpieczeństwa należy koniecznie przeczytać.
	Przed tym etapem pracy należy wyciągnąć wtyczkę z gniazda sieciowego. W przeciwnym wypadku istnieje niebezpieczeństwo obrażeń przez niezamierzony rozruch urządzenia.
	Podczas pracy należy używać środków ochrony oczu.
	Podczas pracy należy używać środków ochrony słuchu.
	Podczas pracy należy używać środków ochrony przeciwpyłowej.
	Podczas pracy należy używać środków ochrony rąk.
	Ostrzeżenie przed niebezpieczeństwem
	Potwierdza zgodność budowy elektronarzędzia z wytycznymi Wspólnoty Europejskiej.
	Potwierdza zgodność elektronarzędzia z wytycznymi Wielkiej Brytanii (Anglii, Walii, Szkocji).
	Zużyte urządzenia, jak również inne elektrotechniczne i elektryczne wyroby należy sortować, a następnie dostarczyć do punktów utylizacji, stosując się do obowiązujących przepisów o ochronie środowiska.
3~	Rodzaj podłączenia do sieci prąd zmienny trójfazowy
	Wyrób z izolacją podstawową i z dodatkowo podłączonymi do przewodu uziemiającego przewodzącymi prąd częściami dostępnymi.
(**)	może zawierać cyfry lub litery alfabetu

Znak	Jednostka międzynarodowa	Jednostka lokalna	Objaśnienie
n	/min, min^{-1} , rpm, r/min	/min	Prędkość obrotowa dmuchawy
P_1	W	W	Moc pobierana
U	V	V	Napięcie pomiarowe
f	Hz	Hz	Częstotliwość
	m^3/h	m^3/h	Przepływ strumienia
	hPa	hPa	Podciśnienie
	kg	kg	Ciężar zgodny z EPTA-Procedure 01 (= z metodą Europejskiej Parlamentarnej Weryfikacji Technologii)
	m, s, kg, A, mm, V, W, Hz, N, °C, dB, min , m/s^2	m, s, kg, A, mm, V, W, Hz, N, °C, dB, min , m/s^2	Jednostki podstawowe i jednostki pochodne wg Międzynarodowego Układu Jednostek Miar SI .

Dla własnego bezpieczeństwa.



Niniejszą podstawę wolno stosować dopiero po uważnym przeczytaniu i całkowitym zrozumieniu niniejszej instrukcji eksploatacji, a także zawartych w niej ilustracji, specyfikacji i wskazówek bezpieczeństwa.



Należy dokładnie przeczytać i przestrzegać instrukcję eksploatacji maszyny, która ma zostać zamontowana na niniejszej podstawie.

Należy przestrzegać również odpowiednich krajowych przepisów w zakresie bezpieczeństwa elektrycznego, a także bezpieczeństwa i higieny pracy.

Nieprzestrzeganie wskazówek bezpieczeństwa, zawartych w wyżej wymienionych dokumentach grozi porażeniem prądem elektrycznym pożarem i/lub poważnymi obrażeniami ciała.

Niniejszą instrukcję należy zachować na przyszłość do dalszych zastosowań i przekazać ją wraz z podstawą, w razie jej sprzedaży lub przekazania innym osobom.

Zastosowanie podstawy:

Podstawy przeznaczone są do stacjonarnego montażu maszyn szlifierskich GI 75/150 w odpowiednich warunkach atmosferycznych.

Szczegółne przepisy bezpieczeństwa.

Należy zwrócić uwagę, aby podstawa została stabilnie ustawiona i odpowiednio wypoziomowana. Podstawę należy przymocować do podłoża. Przewrócenie się podstawy podczas eksploatacji może spowodować poważne obrażenia. (rysunki 1+3)

Do montażu maszyny na podstawie należy używać wyłącznie załączonych w dostawie elementów mocujących. W wyniku niewłaściwego montażu może dojść do obsunięcia się maszyny z podstawy podczas procesu obróbki, co może skutkować groźnymi wypadkami.

Przed uruchomieniem maszyny należy upewnić się, że wszystkie dźwignie i urządzenia mocujące podstawy zostały odpowiednio dociągnięte. W razie niezamierzonego opuszczenia się maszyny może dojść do ciężkich obrażeń.

Montażu wtyczki urządzenia odsysającego może dokonać jedynie wykwalifikowany elektryk. Przewód ochronny w gnieździe zasilania musi być połączony z uziemieniem ochronnym sieci zasilania,

Przed przystąpieniem do konserwacji lub naprawy należy wyciągnąć wtyczkę z gniazda! W razie niezamierzonego włączenia urządzenia odsysającego może dojść do ciężkich obrażeń.

Należy regularnie przeprowadzać przeglądy elektryczne urządzenia odsysającego zgodnie z obowiązującymi przepisami prawnymi. Niekontrolowane maszyny i urządzenia mogą spowodować porażenie prądem elektrycznym!

Przegląd

- 1 Dźwignia mocująca
- 2 Błat
- 3 Śruby mocujące
- 4 Silnik

- 5 Opaska zaciskowa (GIBE)
- 6 Wąż odsysający (GIBE)
- 7 Rama (GIBE)
- 8 Wkład filtra (filtr drobnocząsteczkowy) (GIBE)
- 9 Wkład filtra (filtr zgrubny) (GIBE)
- 10 Zbiornik na brudną wodę (GIBE)
- 11 Śruby ustalające (GIBE)
- 12 Śruby z pokręteł gwiazdzystym, zbiornik na brudną wodę (GIBE)
- 13 Króciec szybkomocujący (GIBE)

Instrukcje montażowe (rysunki 1+3).

- Przytwierdzić podstawę do podłoża, stosując połączenia „kołek-śruba”. Mocowanie musi wytrzymać siły występujące podczas pracy maszyny.

Zwolnić obie dźwignie (1), ustawić blat (2) poziomo, a następnie mocno dokręcić obie śruby (1).

Maszynę, która ma zostać zamontowana umieścić na blacie (2).

Ze względu na zagrożenie wypadkiem, czynności tej muszą dokonać osoby, które są fizycznie w stanie unieść ciężką maszynę.

- Przymocować maszynę przy użyciu odpowiednich śrub (3) do blatu.

W wyniku niewłaściwego montażu może dojść do przewrócenia się maszyny podczas procesu obróbki, co może skutkować groźnymi wypadkami.

GIBE: Nasunąć wąż odsysania (6) na króciec odsysania maszyny i mocno dociągnąć zacisk (5).

Przylącze elektryczne (GIBE).

Należy zwrócić uwagę na napięcie sieciowe: Napięcie sieciowe i częstotliwość źródła napięcia musi się zgadzać z wartościami umieszczonymi na tabliczce znamionowej maszyny.

Włożyć wtyczkę sieciową systemu odsysania do odpowiedniego, przeznaczonego do tego celu gniazda umieszczonego na maszynie.

Ustawianie nachylenia (Rys. 2).

Zwolnić obie dźwignie (1). Ustawić wysokość maszyny zgodnie z zapotrzebowaniem.

Ponownie dociągnąć obie dźwignie (1).

Wskazówki eksploatacyjne

Włączanie i wyłączanie (GIBE).

Włączanie i wyłączanie systemu odsysania odbywa się za pomocą włącznika/wyłącznika zamontowanej maszyny.

Opróżnianie zbiornika na brudną wodę/ wymiana wkładów filtra (Rys. 4).

Zwolnić opaskę zaciskową (5) tylnego węża odsysającego i zdjąć wąż z krócca (13).

Zwolnić obie śruby z pokręteł gwiazdzystym (12) i całkowicie wyjąć zbiornik na brudną wodę (10).

Zwolnić sześć śrub (11) na tyle, by ramka (7) i wkłady filtra (8)/(9) można było wyciągnąć tyłem.

Oczyszczyć oba wkłady filtra za pomocą sprężonego powietrza i opróżnić zbiornik na brudną wodę.

Przed przystąpieniem do opróżniania pojemnika na wióry, jego zawartość musi ulec dostatecznemu schłodzeniu. Wióry można wyrzucać wyłącznie do odpowiednich pojemników.

Włożyć oczyszczone wkłady filtra (8)/(9) do ramki (7), zwracając uwagę, aby nie włożyć ich do góry nogami. Zmontować wszystkie części, wykonując wszystkie czynności w odwrotnej kolejności.

Wartość emisji hałasu (GIBE).

	Bieg jałowy	Szlifowanie
Pomierzony, skorygowany charakterystyką częstotliwościową A poziomu ciśnienia akustycznego na stanowisku roboczym L_{pA} (re 20 μ Pa), w decybelach	80,5	94
Niepewność K_{pA} w decybelach	4	4
Pomierzony, skorygowany charakterystyką częstotliwościową A poziom mocy akustycznej L_{WA} (re 1 pW), w decybelach	90	100,5
Niepewność K_{WA} w decybelach	2,5	2,5

Warunki eksploatacji

G1150 zamocowana na GIBE		
Prędkość obrotowa (/min)	3000	3000
Materiał	–	ST37
Wymiary	–	8 x 40
Taśma szlifierska	GRIT by Fein	36R

UWAGA: Suma z wartości pomiarowych emisji i przynależnych im niepewności stanowi górną granicę wartości, występujących przy pomiarach.

 Należy stosować środki ochrony słuchu!

Wartości pomiarowe oznaczone zostały wg odpowiedniej normy wyrobu (por. ostatnią stronę niniejszej instrukcji eksploatacji).

Konserwacja i serwisowanie.

 Napraw maszyny może dokonywać wyłącznie odpowiednio wykwalifikowana osoba, zgodnie z obowiązującymi przepisami.

Zalecamy zlecenie napraw w punktach serwisowych firmy FEIN, warsztatach autoryzowanych przez FEIN lub przedstawicielstwach firmy FEIN.

GIBE: W przypadku uszkodzenia przyłącza maszyny, należy go zastąpić specjalnie przygotowanym przewodem, który można nabyć za pośrednictwem punktu serwisowego firmy FEIN.

Aktualna lista części zamiennych dla niniejszego produktu znajduje się pod adresem internetowym www.fein.com.

Należy regularnie dokonywać następujących czynności konserwacyjnych:

Opróżnić zbiornik na brudną wodę i oczyścić wkłady filtra.

W razie wyczuwalnego spadku wydajności należy odpowiednio szybko wymienić wkłady filtra.

Usunąć z obudowy zalegające pyły.

Oczyszczyć ruchome części blatu (2) przy użyciu sprężonego powietrza.

Rękojmia i gwarancja.

Rękojmia na produkt jest ważna zgodnie z ustawowymi przepisami regulującymi w kraju, w którym produkt został wprowadzony do obrotu. Oprócz tego produkt objęty jest gwarancją firmy FEIN, zgodnie z deklaracją gwarancyjną producenta.

W zakres dostawy może wchodzić tylko część ukazanego na rysunkach lub opisanego w instrukcji eksploatacji osprzętu.

Oświadczenie o zgodności (GIBE).

Oświadczenie CE dotyczy tylko krajów Unii Europejskiej oraz Europejskiego Stowarzyszenia Wolnego Handlu (EFTA) i tylko wyrobów, które przeznaczone są do rozprowadzania na rynku UE lub EFTA. Po wprowadzeniu wyrobu na rynek EU, znak UKCA traci ważność.

Oświadczenie UKCA (UK Conformity Assessed) dotyczy tylko Wielkiej Brytanii (Anglii, Walii i Szkocji) i tylko wyrobów, które przeznaczone są do rozprowadzania na rynku Wielkiej Brytanii. Po wprowadzeniu wyrobu na rynek brytyjski, znak CE traci ważność.

Firma FEIN oświadcza z pełną odpowiedzialnością, że niniejszy produkt zgodny jest z odpowiednimi postanowieniami podanymi na ostatniej stronie niniejszej instrukcji eksploatacji.
Dokumentacja techniczna: C. & E. Fein GmbH, D-73529 Schwäbisch Gmünd

Ochrona środowiska, usuwanie odpadów.

Opakowanie, wycofane z użycia maszyny i osprzęt należy oddać do powtórnego przetworzenia zgodnie z obowiązującymi przepisami w zakresie ochrony środowiska.











Schematy połączeń.



Typ GIBE Strona 60

Перевод оригинального руководства по эксплуатации.

Использованные условные обозначения, сокращения и понятия.

Используемые в настоящем руководстве и, возможно, также и на машине символы служат для того, чтобы обратить Ваше внимание на возможные опасности при работе с настоящей машиной.

Символическое изображение, условный знак	Пояснение
	Не касайтесь вращающихся деталей машины.
	Соблюдайте указания, содержащиеся в тексте и на рисунке рядом!
	Обязательно прочтите прилагаемые документы, такие как руководство по эксплуатации и общие инструкции по безопасности.
	Перед этим рабочим процессом извлеките вилку из штепсельной розетки сети. В противном случае возникает опасность получения травм из-за непреднамеренного включения машины.
	При работе использовать средства защиты глаз.
	При работе использовать средства защиты органов слуха.
	Используйте в работе средства защиты от пыли.
	Защищайте при работе руки.
	Предупреждение об опасности.
CE	Подтверждает соответствие электроинструмента директивам Европейского Сообщества.
UK CA	Подтверждение соответствия электроинструмента положениям директив Великобритании (Англии, Уэльса, Шотландии).
	Отработавшие свой ресурс машины и другие электротехнические и электрические изделия следует собирать отдельно и сдавать на экологически чистую переработку.
3~	Вид электропитания: трехфазный переменный ток
	Изделие с базовой изоляцией и открытыми токопроводящими деталями, дополнительно подключенными к заземляющему проводу.
(**)	может содержать цифры или буквы

Условный знак	Единица измерения, международное обозначение	Единица измерения, русское обозначение	Пояснение
n	/min, min ⁻¹ , rpm, r/min	/мин	Число оборотов вентилятора
P_7	W	Вт	Потребляемая мощность
U	V	В	Номинальное напряжение
f	Hz	Гц	Частота питающей сети
	м ³ /ч	м ³ /ч	Поток воздуха
	hPa	гПа	Разрежение
	kg	кг	Вес согласно ЕРТА-Procedure 01
	m, s, kg, A, mm, V, W, Hz, N, °C, dB, min, m/s ²	м, с, кг, А, мм, В, Вт, Гц, Н, °С, дБ, мин, м/с ²	Основные и производные единицы измерения Международной системы единиц СИ .

Для Вашей безопасности.



Не применяйте настоящую тумбу, предварительно не изучив основательно и полностью не усвоив данное руководство и содержащиеся в нем изображения, спецификации и правила по технике безопасности.



Прочтите и соблюдайте инструкции по эксплуатации к станку, который будет монтироваться на данную тумбу.

Соблюдайте также действующие национальные предписания по электробезопасности и охране труда.

Несоблюдение указаний по технике безопасности, прописанных в указанной документации, может привести к поражению электрическим током, пожару и/или серьезным травмам.

Храните данное руководство по эксплуатации для дальнейшего использования и прилагайте его при передаче изделия в пользование или продаже.

Назначение тумбы.

Тумбы предназначены для стационарного монтажа шлифовальных станков GI 75/150 в закрытых помещениях.

Специальные указания по технике безопасности.

Обеспечивайте устойчивое горизонтальное положение тумбы. Закрепите тумбу на полу.

Опрокидывание тумбы во время работы может привести к тяжелым травмам. (рис. 1+3)

Для монтажа машины на подставке используйте пригодный крепежный материал. Неправильный монтаж может привести к отсоединению машины от подставки во время работы, что чревато серьезными несчастными случаями.

Перед включением убедитесь в том, что все зажимные рычаги на тумбе хорошо зажаты.

Внезапное опускание станка чревато тяжелыми травмами.

Сетевую вилку устройства пылеудаления разрешается монтировать только квалифицированным электрикам. Заземляющий провод розетки должен быть соединен с защитным заземлением электросети.

Перед выполнением работ по техническому обслуживанию обязательно извлеките сетевую вилку! Включенное по неосторожности устройство пылеудаления может причинить тяжелые травмы.

Регулярно отдавайте устройство пылеудаления на проверку электробезопасности в соответствии с законодательными предписаниями.

Непроверенные установки являются источником опасности поражения электрическим током!

Краткий обзор.

- 1 Зажимной рычаг
- 2 Опора
- 3 Крепежные винты
- 4 Двигатель
- 5 Хомут шланга (GIBE)
- 6 Шланг пылеудаления (GIBE)
- 7 Рама (GIBE)
- 8 Фильтрующий элемент (фильтр тонкой очистки) (GIBE)
- 9 Фильтрующий элемент (фильтр грубой очистки) (GIBE)
- 10 Приемный резервуар (GIBE)
- 11 Фиксирующие винты (GIBE)
- 12 Винты со звездобразной ручкой, приемный резервуар (GIBE)
- 13 Соединительный патрубок (GIBE)

Указания по монтажу (рис. 1+3).

- Прикрепите тумбу к полу при помощи соответствующего дюбельного/винтового соединения. Крепление должно быть достаточным для возникающих при работе сил.

Отпустите оба зажимных рычага (1), установите опору (2) горизонтально и снова плотно затяните оба зажимных рычага (1).

Установите монтируемый станок на опору (2).

Из-за опасности несчастных случаев эту работу должны выполнять лица, физически способные поднять данную машину, имеющую большую массу.

- Закрепите станок соответствующими винтами (3) на опоре.

Неправильный монтаж может привести к опрокидыванию машины во время работы, что чревато серьезными несчастными случаями.

GIBE: Наденьте шланг пылеудаления (6) на патрубок пылеудаления станка и туго затяните хомут шланга (5).

Электрическое подключение (GIBE).

Следите за сетевым напряжением: Напряжение питания и частота источника электропитания должны совпадать с данными на паспортной табличке машины.

Вставьте вилку устройства пылеудаления в предусмотренную для этого розетку на станке.

Настройка наклона (рис. 2).

Отпустите оба зажимных рычага (1). Установите машину на требуемую рабочую высоту.

Снова туго затяните оба зажимных рычага (1).

Инструкции по эксплуатации.

Включение и выключение (GIBE).

Устройство пылеудаления включается и выключается автоматически выключателем монтированного станка.

Опорожнение приемного резервуара/ замена фильтрующих элементов (рис. 4).

Отпустите хомут шланга (5) на заднем шланге пылеудаления и снимите шланг пылеудаления с патрубка пылеудаления (13).

Отпустите оба винта со звездообразной ручкой (12) и полностью извлеките приемный резервуар (10).

Отпустите шесть винтов (11) так, чтобы можно было извлечь раму (7) и фильтрующие элементы (8)/(9), потянув их назад.

Очистите фильтрующие элементы сжатым воздухом и опорожните приемный резервуар. Содержимое контейнера для опилок следует достаточно охладить перед опорожнением, разрешается опорожнять его только в подходящую емкость.

Вложите очищенные фильтрующие элементы (8)/(9) правильной стороной вверх в раму (7).

Монтируйте все детали в обратной последовательности.

Значения создаваемых шумов (GIBE).

	Холостой ход	Шлифование
Измеренный А-взвешенный уровень звукового давления на рабочем месте L_{pA} (отн. 20 мкПа), децибел	80,5	94
Погрешность K_{pA} децибел	4	4
Измеренный А-взвешенный уровень звуковой мощности L_{WA} (отн. 1 пВт), децибел	90	100,5
Погрешность K_{WA} децибел	2,5	2,5
Условия эксплуатации		
G1150, закрепленный на GIBE		
Число оборотов (/мин.)	3000	3000
Материал	–	ST37
Размеры	–	8 x 40
Шлифовальная лента	–	GRIT by Fein 36R

ПРИМЕЧАНИЕ: Сумма измеренного значения и соответствующей погрешности представляет собой верхний предел значения, которое может быть получено в результате измерений.

 Используйте средства защиты органов слуха!

Результаты измерений получены в соответствии с применимыми к изделию нормами (см. последнюю страницу настоящего руководства по эксплуатации).

Техобслуживание и сервисная служба.

 Ремонт разрешается выполнять только квалифицированному персоналу с соблюдением действующих предписаний.

Для ремонта рекомендуется отдел обслуживания FEIN, мастерские гарантийного ремонта FEIN и представительства FEIN.

GIBE: При повреждении шнура питания машины шнур необходимо заменить на специально подготовленный шнур, который можно приобрести в сервисной мастерской FEIN.

Актуальный список запчастей к этому продукту Вы найдете в Интернете по адресу: www.fein.com.

Регулярно выполняйте следующие работы по обслуживанию:

Опорожняйте приемный резервуар и очищайте фильтрующие элементы.

Вовремя заменяйте фильтрующие элементы при сильно сниженной мощности пылеудаления.

Удаляйте накапливающийся в корпусе налет.

Очищайте все подвижные детали опоры (2) сжатым воздухом.

Обязательная гарантия и дополнительная гарантия изготовителя.

Обязательная гарантия на изделие предоставляется в соответствии с законоположениями в стране пользователя. Сверх этого, FEIN предоставляет дополнительную гарантию в соответствии с гарантийным обязательством изготовителя FEIN. Комплект поставки может не включать полный набор описанных или изображенных в этом руководстве по эксплуатации принадлежностей.

Декларация соответствия (GIBE).

Декларация CE действует только для стран Европейского союза и ЕАСТ (Европейской ассоциации свободной торговли) и только для изделий, предназначенных для рынка ЕС или ЕАСТ. После ввода изделия в оборот на рынке ЕС знак UKCA становится недействительным.

Декларация UKCA действует только для рынка Великобритании (Англии, Уэльса и Шотландии) и только для изделий, предназначенных для рынка Великобритании. После ввода изделия в оборот на рынке Великобритании знак CE становится недействительным.

С исключительной ответственностью фирма FEIN заявляет, что настоящее изделие соответствует нормативным документам, приведенным на последней странице настоящего руководства по эксплуатации.

Техническая документация: C. & E. Fein GmbH, D-73529 Schwäbisch Gmünd

Охрана окружающей среды, утилизация.

Упаковку, пришедшие в негодность машины и принадлежности следует утилизировать экологически чистым образом.



















Схемы соединений.



Тип GIBE Стр. 60

正本使用说明书的翻譯。

使用的符号，缩写和代名词。

本使用说明书中或是机器上的符号，是用来提醒您在操作本机器时可能发生的危险。

符号，图例	解说
	不可触摸机器上的转动零件。
	请遵循旁边文字或插图的指示！
  	务必阅读附带的文件，例如使用说明书以及一般性的安全提示。
	进行此步骤之前，先从电源插座上拔出电源插头。否则，如果机器意外启动可能会造成人身伤害。
  	工作时必须戴上护目镜。
 	工作时必须戴上耳罩。
 	工作时要戴上防尘面具。
	工作时要戴上工作手套。
	危险的警告标志
	证明此电动工具符合欧洲共同体的规定标准。
	确认电动工具符合英国（英格兰，威尔士，苏格兰）的法规。
	分开收集废弃的机器以及其他电器和电子产品，并采用符合环保要求的方式回收再利用。
3~	电源接头的类型是三相交流电
 /I	配备基本绝缘功能的产品，另外本产品也有已经接地的可触摸的导电部件。
(**)	可以包含数字或字母

符号	国际通用单位	本国使用单位	解说
n	/min, min ⁻¹ , rpm, r/min	/分钟	风扇转速
P_1	W	瓦	输入功率
U	V	伏	额定电压
f	Hz	赫兹	频率
	米 ³ /小时	米 ³ /小时	流量
	hPa	百帕	低压
	kg	公斤	重量符合 EPTA-Procedure 01 的规定
	m, s, kg, A, mm, V, W, Hz, N, °C, dB, min, m/s ²	米, 秒, 公斤, 安培, 毫米, 伏特, 瓦, 赫兹, 牛顿, 摄氏, 分贝, 分, 米 / 秒 ²	国际性单位系统 SI 中的标准单位和引用单位。

有关您的安全。

 尚未彻底阅读并完全了解本使用说明书之前，阅读范围包括插图，机器特性和安全规章等，不可以使用底座。

 阅读并遵守要安装在底座上的机器的使用说明书。

同时也要遵守贵国有关电气安全和职业安全的相关规定。

忽略了上述文件中的安全提示，可能会导致触电，火灾和 / 或严重伤害。

保存好使用说明书以方便日后查阅，并在赠送或出售机器时一并转交。

底座的用途

本底座适合在能够防风雨的环境下，固定研磨机 GI 75/150。

特殊的安全指示。

注意底座的位置是否安全以及它的水平位置。将底座固定在地板上。底座在工作时倾覆会造成严重伤害。(图 1+3)

将机器安装在底座上时，要使用合适的固定材料。安装错误，机器会在工作过程中从底座上松脱并造成严重意外。

开机之前，先确认是否已经拧紧底座上所有的固定杆。如果机器突然下降，可能导致严重事故。

吸尘装备的插头只能由合格的电工安装。电源插座的安全引线必须连接到电力网的接地线上。

维护和修理时，务必拔出电源插头！如果意外启动吸尘装置，可能造成严重伤害。

根据法规，定期检查吸尘装备的电气安全。未经检查的装备，存在触电风险！

一览。

- 1 收紧杆
- 2 放置台
- 3 固定螺丝
- 4 马达
- 5 软管夹 (GIBE)
- 6 吸尘软管 (GIBE)
- 7 框 (GIBE)
- 8 过滤元件 (细滤器) (GIBE)
- 9 过滤元件 (粗滤器) (GIBE)
- 10 接收容器 (GIBE)
- 11 固定螺丝 (GIBE)
- 12 星形旋钮, 接收容器 (GIBE)
- 13 连接接头 (GIBE)

安装指示 (图 1+3).

 使用合适的销钉 / 螺丝把底座固定在地板上。固定件必须足以应付工作时的施力。

 拧松两个拧紧杆 (1)，调整放置台 (2) 让它保持在水平位置并再度收紧拧紧杆 (1)。

把即将安装的机器摆在放置台 (2) 上。

 因为有发生事故的风险，所以这项工作必须由能够提起沉重机器的人员完成。

 使用合适的螺丝 (3) 把机器固定在放置台上。

错误的安装可能导致机器倾斜，并进而酿造严重事故。

GIBE: 把吸尘软管 (6) 插入机器的吸尘转接头中，并拧紧软管夹 (5)。

电气连接 (GIBE).

注意电源电压：电源的电压和频率必须和机器铭牌上的规定一致。

将吸尘装备的电源插头插入机器上针对此装备的插座中。

调整倾斜度 (图 2).

拧松两个拧紧杆 (1)。把机器调整到需要的高度上。

再度收紧两个拧紧杆 (1)。

操作说明。

开动和关闭 (GIBE).

吸尘装备将透过被安装的机器的起停开关，自动地被开动或关闭。

清空接收容器 / 更换过滤元件 (图 4).

松开后端吸尘软管的软管夹 (5) 并从吸尘转接头 (13) 上拉出吸尘软管。

拧松两个星形旋钮 (12) 并完全抽出接收容器 (10)。

拧松六个螺丝 (11) 至能够向后拉出框 (7) 和过滤元件 (8)/(9) 为止。

使用高压空气清洁过滤元件并清空接收容器。

在清除废屑收集盒的内容物前，必须先让它完全冷却，并且只能透过合适的容器清除。

以正确的一面朝上的方式，将清洁完毕的过滤元件 (8)/(9) 放入框 (7) 中。

以相反的顺序组装所有部件。

噪音 - 排放值 (GIBE).

	无负载旋转	研磨
在工作场所测得的 A- 加权声压排放水平 L_{pA} (re 20 μ Pa), 单位分贝	80.5	94
不确定系数 K_{pA} , 单位分贝	4	4
测得的 A- 加权声功率水平 L_{WA} (re 1 pW), 单位分贝	90	100,5
不确定系数 K_{WA} , 单位分贝	2.5	2.5

操作状况

GI150 固定在 GIBE 上

转速 (/ 分)	3000	3000
物料	-	ST37
尺寸	-	8 x 40
砂带	-	GRIT by Fein 36R

请注意：测量所得的辐射值总和以及它们的不确定系数，都是在测量过程中的测量值上限。

 戴上护耳罩！

测量值是根据相关的产品标准所测得 (请参阅本使用说明书的最后一页)。

维修和顾客服务。



修理机器的工作只能交给专业电工执行，修理时必须遵循相关的法规。

本公司建议您把机器交给 FEIN 客户服务中心，FEIN 特约维修厂或 FEIN 的代理商维修。

GIBE: 如果机器的电源线损坏了，则必须更换 FEIN 客户服务中心提供的本机专用电源线。

从以下的网址 www.fein.com 可以找到本产品目前的备件清单。

定期执行以下的维修工作：

清空接收容器并清洁过滤元件。

如果吸力急剧下降，请及时更换过滤元件。

去除沉积在机壳中的残留物。

使用高压空气清洁放置台 (2) 的活动部件。

保修。

有关本产品的保修条件，请参考购买国的相关法律规定。此外 FEIN 还提供制造厂商的保修服务。有关保修的细节，请向您的专业经销商，FEIN 在贵国的代理或您的 FEIN 顾客服务中心询问。

本使用说明书中提到的或标示的附件，只有一部分是包含在供货范围中。

合格说明 (GIBE).

CE 声明 仅对欧盟和 EFTA (欧洲自由贸易联盟) 的国家，及针对欧盟或 EFTA 市场的产品有效。当产品在欧盟市场流通后，UKCA (英国合格评定标志) 商标即失效。

UKCA 声明 仅适用于英国市场 (英格兰，威尔士和苏格兰)，及适用于针对英国市场的产品。一旦产品进入英国市场，CE 标志便失效。

FEIN 公司单独保证，本产品符合说明书末页上所列出的各有关规定的标准。

技术性文件存放在：

C. & E. Fein GmbH,
D-73529 Schwäbisch Gmünd

环境保护和废物处理。

以符合环保要求的方式回收包装，废旧机器和配件。

接线电路图。

机型 GIBE 页数 60

China RoHS Status Certificate

中国 RoHS 认证概况

Table of Toxic and Hazardous Substances/Elements and their Content

as required by China's Management Methods for Controlling Pollution by Electronic Information Products

有毒有害物质 / 成分及其含量表

- 根据《中国电子信息产品污染控制管理办法》要求

部件名称 Component name	有害物质 Hazardous substance					
	铅 (Pb)	汞 (Hg)	镉 (Cd)	六价铬 (Cr (VI))	多溴联苯 (PBB)	多溴二苯醚 (PBDE)
电子配件 Electronics (PCB, switch, wiring etc.)	x	o	x	o	o	o
发动机 Motor	x	o	o	o	o	o
电源线 Power cord	x	o	o	o	o	o
基础零件 Fastener elements	x	o	o	o	o	o
金属零件 Metal parts	x	o	o	o	o	o
电源 Power supplies	x	o	o	o	o	o
铜管件 Brass parts	x	o	o	o	o	o
铝件 Aluminium parts	x	o	o	o	o	o

本表格依据 SJ/T 11364 的规定编制。

O: 表示该有害物质在该部件所有均质材料中的含量均在 GB/T 26572 规定的限量要求以下。

X: 表示该有害物质至少在该部件的某一均质材料中的含量超出 GB/T 26572 规定的限量要求。

This table was developed according to the provisions of SJ/T 11364. O: The content of such hazardous substance in all homogeneous materials of such component is below the limit required by GB/T 26572. X: the content of such hazardous substance in a certain homogeneous material of such component is beyond the limit required by GB/T 26572.

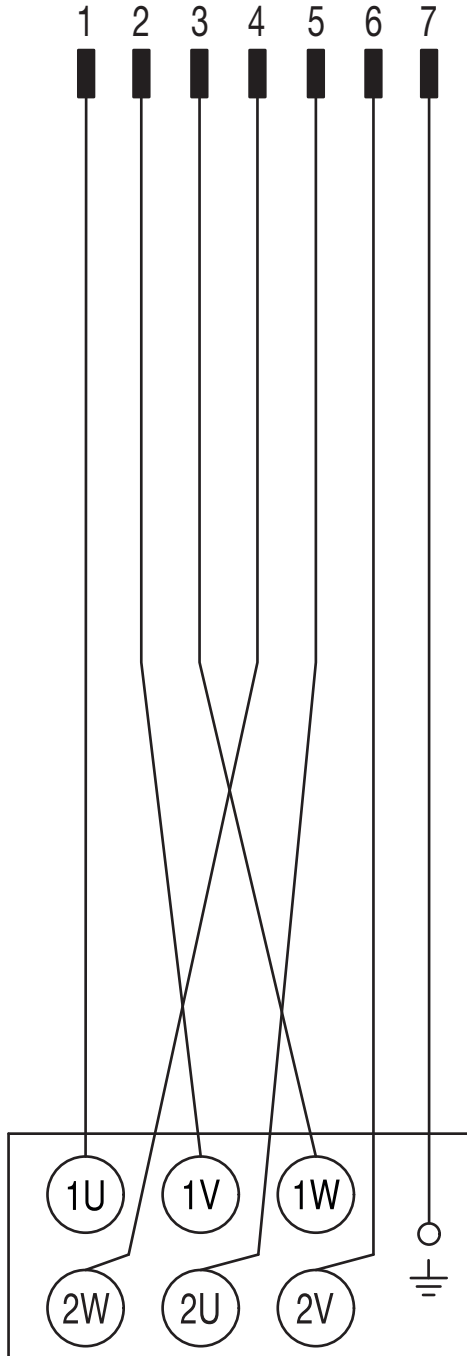



GIBE

Die CE-Erklärung gilt nur für Länder der Europäischen Union und der EFTA (European Free Trade Association) und nur für Produkte, die für den EU- oder EFTA-Markt bestimmt sind. Nach dem Inverkehrbringen des Produkts auf dem EU-Markt, verliert das UKCA-Zeichen seine Gültigkeit.

This CE declaration is only valid for European Union and EFTA (European Free Trade Association) countries and only for products intended for the EU or EFTA market. After placing the product on the EU market the UKCA mark loses its mark validity.



EN ISO 3744:2010
EN ISO 11202:2010+A1:2021
EN ISO 4871:2009
EN ISO 12100:2011
2011/65/EU, 2006/42/EG

i. V. S. Böhm
Director of Quality
Management

Schwäbisch Gmünd-Bargau, 18.03.2022

i. V. Dr. M. Hergesell
Director of Product
Development

C. & E. Fein GmbH
Hans-Fein-Straße 81
73529 Schwäbisch Gmünd-Bargau, Germany
www.fein.com
info@fein.de

GIBE

Die UKCA-Erklärung gilt nur für den britischen Markt (England, Wales und Schottland) und nur für Produkte, die für den britischen Markt bestimmt sind. Nach dem Inverkehrbringen des Produkts auf dem britischen Markt verliert das CE-Zeichen seine Gültigkeit.

The UKCA declaration is only valid for the Great Britain market (England, Wales and Scotland) and only for products intended for the Great Britain market. After placing the product on the Great Britain market the CE mark loses its mark validity.



EN ISO 3744:2010
EN ISO 11202:2010+A1:2021
EN ISO 4871:2009
EN ISO 12100:2011

Supply of Machinery Regulations 2008,
EMC Regulations 2016, The Restriction of the Use of
Certain Hazardous Substances in Electrical and
Electronic Equipment Regulations 2012

i. V. S. Böhm
Director of Quality
Management

Schwäbisch Gmünd-Bargau, 18.03.2022

i. V. Dr. M. Hergesell
Director of Product
Development



3 94 10 004 00 0. 2024-09-10

