



































GHBD (\*\*)

9 90 01 012 00 0

 3

<b>de</b>	 5	<b>pt</b>	 23	<b>tr</b>	 41	<b>sl</b>	 59	<b>et</b>	 77	<b>th</b>	 95
<b>en</b>	 8	<b>el</b>	 26	<b>hu</b>	 44	<b>sr</b>	 62	<b>lt</b>	 80	<b>ja</b>	 98
<b>fr</b>	 11	<b>da</b>	 29	<b>cs</b>	 47	<b>hr</b>	 65	<b>lv</b>	 83	<b>hi</b>	 101
<b>it</b>	 14	<b>no</b>	 32	<b>sk</b>	 50	<b>ru</b>	 68	<b>zh(CM)</b>	 86	<b>ar</b>	 106
<b>nl</b>	 17	<b>sv</b>	 35	<b>pl</b>	 53	<b>uk</b>	 71	<b>zh(CK)</b>	 89		
<b>es</b>	 20	<b>fi</b>	 38	<b>ro</b>	 56	<b>bg</b>	 74	<b>ko</b>	 92		

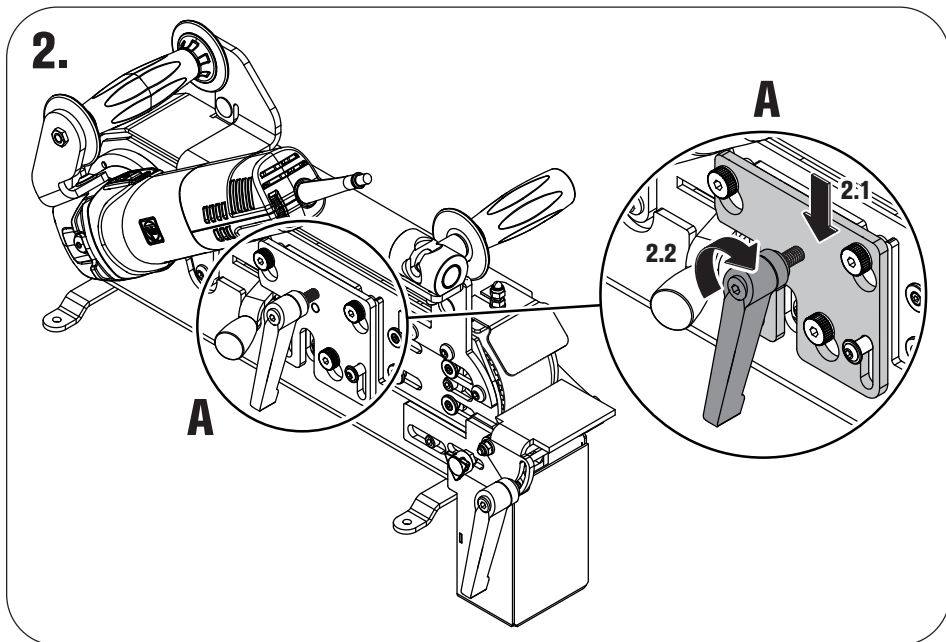
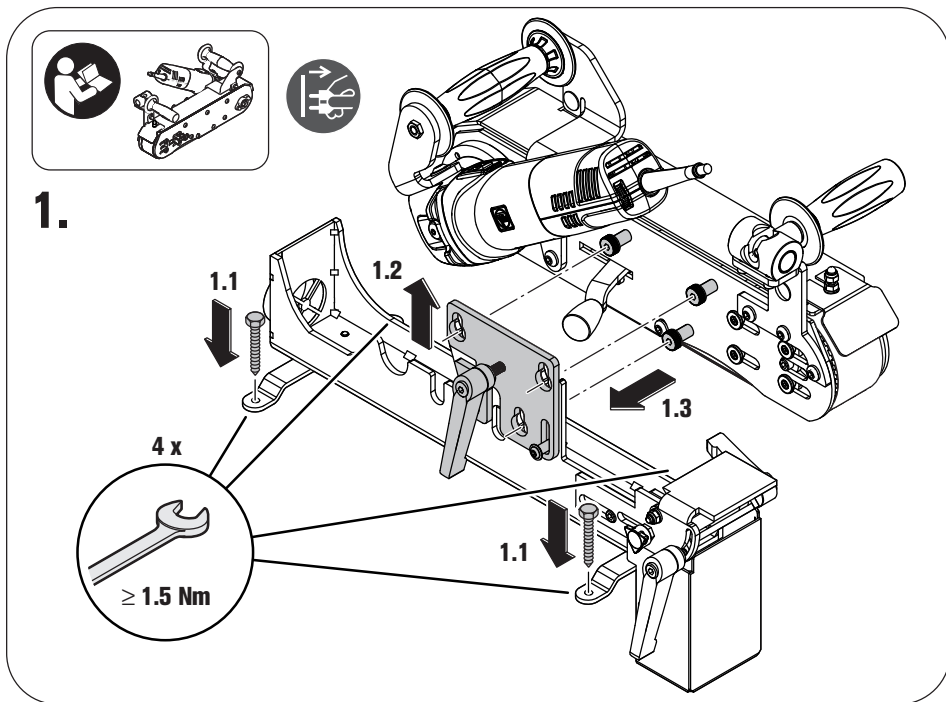

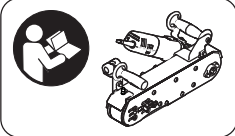

**3.**

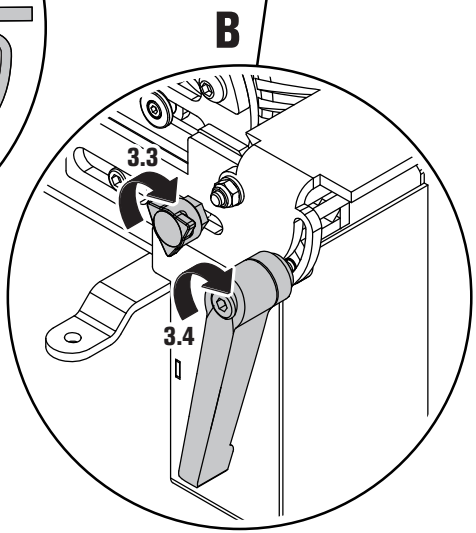
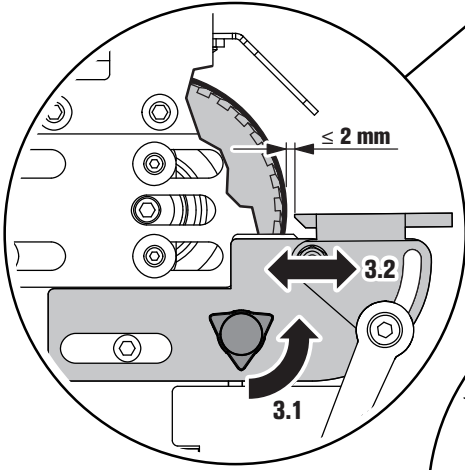
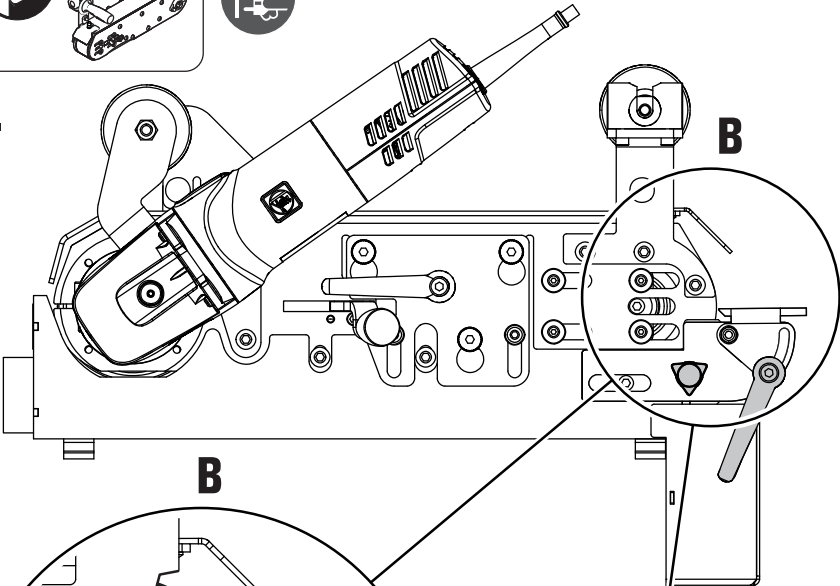















## Montageanleitung.

### Verwendete Symbole, Abkürzungen und Begriffe.

Die in dieser Montageanleitung und ggf. auf der Maschine verwendeten Symbole dienen dazu, Ihre Aufmerksamkeit auf mögliche Gefährdungen bei der Arbeit mit dieser Maschine zu lenken.

Symbol, Zeichen	Erklärung
	Die beiliegende Anleitung unbedingt lesen.
	Die Betriebsanleitung des Elektrowerkzeugs und die Allgemeinen Sicherheitshinweise unbedingt lesen.
	Den Anweisungen im nebenstehenden Text oder Grafik folgen!
	Den Anweisungen im nebenstehenden Text oder Grafik folgen!
	Allgemeines Verbotssymbol. Diese Handlung ist verboten!
	Vor diesem Arbeitsschritt den Netzstecker aus der Netzsteckdose ziehen. Sonst besteht Verletzungsgefahr durch unbeabsichtigtes Anlaufen des Elektrowerkzeugs.
	Rotierende Teile des Elektrowerkzeugs nicht berühren.
	Beim Arbeiten Augenschutz benutzen.
	Beim Arbeiten Gehörschutz benutzen.
	Beim Arbeiten Staubschutz benutzen.
	Beim Arbeiten Handschutz benutzen.
	Dieser Hinweis zeigt eine möglicherweise gefährliche Situation an, die zu ernstesten Verletzungen oder zum Tod führen kann.
	Ausgemusterte Elektrowerkzeuge und andere elektrotechnische und elektrische Erzeugnisse getrennt sammeln und einer umweltgerechten Wiederverwertung zuführen.
(**)	kann Ziffern oder Buchstaben enthalten
(Ax - Zx)	Kennzeichnung für interne Zwecke

### Zu Ihrer Sicherheit.

#### **! WARNUNG** Lesen Sie alle Sicherheitshinweise und Anweisungen.

Versäumnisse bei der Einhaltung der Sicherheitshinweise und Anweisungen können elektrischen Schlag, Brand und/oder schwere Verletzungen verursachen.

#### **Bewahren Sie alle Sicherheitshinweise und Anweisungen für die Zukunft auf.**

 Verwenden Sie dieses Zubehör nicht, bevor Sie die Betriebsanleitung der GHB 15-50/GHB 15-50 INOX sowie die dort beiliegenden „Allgemeinen Sicherheitshinweise“ (Schriftnummer 3 41 30 465 06 0) gründlich gelesen und vollständig verstanden haben. Bewahren Sie die genannten Unterlagen zum späteren Gebrauch auf und überreichen Sie diese bei einer Weitergabe oder Veräußerung des Zubehörs.

Beachten Sie ebenso die einschlägigen nationalen Arbeitsschutzbestimmungen.

### Bestimmungsgemäße Verwendung, Verwendungsgrenzen:

Das Zubehör GHBD ist für das stationäre Bandschleifen ausschließlich in Verbindung mit dem handgeführten Bandschleifer GHB 15-50/GHB 15-50 INOX in wettergeschützter Umgebung zu verwenden.

Für die Anwendung des Zubehörs gelten ebenfalls die „Bestimmungsgemäße Verwendung“ und „Verwendungsgrenzen“ wie bei dem handgeführten Bandschleifer GHB 15-50/GHB 15-50 INOX. Siehe hierfür auch die Betriebsanleitung des jeweiligen Elektrowerkzeugs und die „Allgemeinen Sicherheitshinweise“ (Schriftnummer 3 41 30 465 06 0).

Anwendungseinsatz nur auf standsicherem Untergrund.

Das Zubehör ist bestimmt zur Bedienung von Fachpersonal für nicht dauerhaften alltäglichen Einsatz.

## Spezielle Sicherheitshinweise.

**Halten Sie das Elektrowerkzeug an den isolierten Griffflächen, da die Schleiffläche die eigene Anschlussleitung treffen kann.** Das Beschädigen einer spannungsführenden Leitung kann metallene Geräte- teile unter Spannung setzen und zu einem elektrischen Schlag führen.

## Weitere Sicherheitshinweise

**Tragen Sie persönliche Schutzausrüstung. Verwenden Sie je nach Anwendung Vollgesichtsschutz, Augenschutz oder Schutzbrille. Soweit angemessen, tragen Sie Staubmaske, Gehörschutz, Schutzhandschuhe oder Spezialschürze, die kleine Schleif- und Materialpartikel von Ihnen fernhält.** Die Augen sollen vor herumfliegenden Fremdkörpern geschützt werden, die bei verschiedenen Anwendungen entstehen. Staub- oder Atemschutzmaske müssen den bei der Anwendung entstehenden Staub filtern. Wenn Sie lange lautem Lärm ausgesetzt sind, können Sie einen Hörverlust erleiden.

**Tragen Sie beim Arbeiten keine lose Kleidung, Schmuck oder offene, lange Haare.** Lose Gegenstände können trotz Schutzvorrichtungen von sich bewegenden Teilen erfasst werden und zu Verletzungen führen.

**Verwenden Sie keine verschlissenen, eingerissenen oder stark zugesetzten Schleifbänder. Handhaben Sie Schleifbänder sorgsam und bewahren Sie diese nach den Anweisungen des Herstellers auf. Schleifbänder nicht knicken!** Beschädigte Schleifbänder können zerreißen, weggeschleudert werden und jemanden verletzen.

**Berühren Sie niemals das laufende Schleifband und greifen Sie nicht unter das Schutzblech.** Es besteht Verletzungsgefahr.

**Verwenden Sie immer die an der Maschine befindlichen Schutzvorrichtungen. Die Schutzvorrichtungen müssen sicher an der Maschine montiert sein, so dass ein Höchstmaß an Sicherheit erreicht wird.** Die Schutzvorrichtungen sollen den Bediener vor umherfliegenden Schleifpartikeln und unbeabsichtigter Berührung mit dem Schleifband schützen.

**Achtung Brand- und Explosionsgefahr! Beim Schleifen von Metallen (z. B. Aluminium oder Magnesium) entsteht Staub, der brennbar oder explosiv sein kann. Betreiben Sie die Maschine nicht in der Nähe brennbarer Materialien.** Funken können diese Materialien entzünden.

**Achten Sie darauf, dass keine Personen durch Funkenflug gefährdet werden.** Entfernen Sie brennbare Materialien aus der Nähe. Beim Schleifen von Metallen entsteht Funkenflug.

**Sichern Sie das Werkstück.** Ein mit einer Spannvorrichtung gehaltenes Werkstück ist sicherer gehalten als in Ihrer Hand.

**Die bearbeitete Fläche kann sehr heiß werden.** Berühren Sie diese nicht mit der Hand.

**Achten Sie bei anderen Personen auf sicheren Abstand zu Ihrem Arbeitsbereich. Jeder, der den Arbeitsbereich betritt, muss persönliche Schutzausrüstung tragen.** Bruchstücke des Werkstücks oder gebrochener Einsatzwerkzeuge können wegfiegen und Verletzungen auch außerhalb des direkten Arbeitsbereichs verursachen.

**Halten Sie das Netzkabel vom Schleifband fern.** Wenn Sie die Kontrolle über das Gerät verlieren, kann das Netzkabel durchtrennt oder erfasst werden und Ihre Hand oder Ihr Arm in das Schleifband geraten.

**Legen Sie das Elektrowerkzeug niemals ab, bevor das Schleifband völlig zum Stillstand gekommen ist.** Das Schleifband kann in Kontakt mit der Ablagefläche geraten, wodurch Sie die Kontrolle über das Elektrowerkzeug verlieren können.

**Lassen Sie das Elektrowerkzeug nicht laufen, während Sie es tragen.** Ihre Kleidung kann durch zufälligen Kontakt mit dem Schleifband erfasst werden und zu Verletzungen führen.

**Vergewissern Sie sich, dass das Schleifband nach den Anweisungen des Herstellers montiert ist. Die montierten Schleifbänder müssen sich frei drehen können.** Falsch montierte Schleifbänder können sich bei der Arbeit lösen und herausgeschleudert werden.

**Richten Sie das Elektrowerkzeug nicht gegen sich selbst, andere Personen oder Tiere.** Es besteht Verletzungsgefahr durch scharfe Schleifbänder.

**Halten Sie das Elektrowerkzeug gut fest.** Es können kurzzeitig hohe Reaktionsmomente auftreten.

**Es ist verboten Schilder und Zeichen auf das Elektrowerkzeug zu schrauben oder zu nieten.** Eine beschädigte Isolierung bietet keinen Schutz gegen elektrischen Schlag. Verwenden Sie Klebeschilder.

**Verwenden Sie kein Zubehör, das nicht speziell vom Elektrowerkzeughersteller entwickelt oder freigegeben wurde.** Sicherer Betrieb ist nicht alleine dadurch gegeben, dass ein Zubehör auf Ihr Elektrowerkzeug passt.

**Reinigen Sie regelmäßig die Lüftungsöffnungen des Elektrowerkzeugs mit nichtmetallischen Werkzeugen.** Das Motorgebläse zieht Staub in das Gehäuse. Dies kann bei übermäßiger Ansammlung von Metallstaub elektrische Gefährdungen verursachen.

**Vermeiden Sie Körperkontakt mit geerdeten Oberflächen wie von Rohren, Heizungen, Herden und Kühlschränken. Es besteht ein erhöhtes Risiko durch elektrischen Schlag, wenn Ihr Körper geerdet ist.** Unter bestimmten Bedingungen können sich Komponenten der Maschine elektrostatisch aufladen.

**Prüfen Sie vor der Inbetriebnahme die Netzanschlussleitung und den Netzstecker auf Beschädigungen.**

**Empfehlung: Betreiben Sie das Elektrowerkzeug immer über einen Fehlerstromschutzschalter (RCD) mit Bemessungsfehlerstrom von 30 mA oder weniger.**

## Umgang mit gefährdenden Stäuben

Bei Werkstoff abtragenden Arbeitsvorgängen mit diesem Werkzeug entstehen Stäube, die gefährlich sein können.

Berühren oder Einatmen von einigen Stäuben z. B. von Asbest und asbesthaltigen Materialien, bleihaltigem Anstrich, Metall, einigen Holzarten, Mineralien, Silikatpartikeln von gesteinhaltigen Werkstoffen, Farblösemitteln, Holzschutzmitteln, Antifouling für Wasserfahrzeuge kann bei Personen allergische Reaktionen und/oder Atemwegserkrankungen, Krebs, Fortpflanzungsschäden auslösen. Das Risiko durch das Einatmen von Stäuben hängt von der Exposition ab. Verwenden Sie eine auf den entstehenden Staub abgestimmte Absaugung sowie persönliche Schutzausrüstungen und sorgen Sie für eine gute Belüftung des Arbeitsplatzes. Überlassen Sie das Bearbeiten von asbesthaltigen Material nur den Fachleuten.

Holzstaub und Leichtmetallstaub, heiße Mischungen aus Schleifstaub und chemischen Stoffen können sich unter ungünstigen Bedingungen selbst entzünden oder eine Explosion verursachen. Vermeiden Sie Funkenflug in Richtung Staubbehälter sowie Überhitzung des Elektrowerkzeugs und des Schleifguts, leeren Sie rechtzeitig den Staubbehälter, beachten Sie die Bearbeitungshinweise des Werkstoffherstellers sowie die in Ihrem Land gültigen Vorschriften für die zu bearbeitenden Materialien.

## Bedienungshinweise.

**Folgen Sie bei der Montage des Zubehörs den Montageschritten auf den vorderen Seiten dieser Montageanleitung.** Eine nicht sachgemäß ausgeführte Montage kann zu schweren Verletzungen führen.

 Führen Sie das Elektrowerkzeug nur eingeschaltet gegen das Werkstück. Andernfalls können Zubehör, Elektrowerkzeug und Werkstück beschädigt werden.

## Instandhaltung und Kundendienst.

Erneuern Sie Aufkleber und Warnhinweise am Produkt bei Alterung und Verschleiß.

Produkte, die mit Asbest in Berührung gekommen sind, dürfen nicht zur Reparatur gegeben werden. Entsorgen Sie mit Asbest kontaminierte Produkte entsprechend den im Land gültigen Vorschriften zur Entsorgung asbesthaltiger Abfälle.

Verwenden Sie nur Originalersatzteile.

Die aktuelle Ersatzteilliste dieses Produkts finden Sie im Internet unter [www.fein.com](http://www.fein.com).

## Gewährleistung und Garantie.

Die Gewährleistung auf das Erzeugnis gilt gemäß den gesetzlichen Regelungen im Lande des Inverkehrbringens. Darüber hinaus leistet FEIN Garantie entsprechend der FEIN-Hersteller-Garantieerklärung.

Im Lieferumfang dieses Produkts kann auch nur ein Teil des in dieser Montageanleitung beschriebenen oder abgebildeten Zubehörs enthalten sein.













## Umweltschutz, Entsorgung.

Verpackungen, ausgemusterte Elektrowerkzeuge und Zubehör einer umweltgerechten Wiederverwertung zuführen.

## Assembly Instructions.

### Symbols, abbreviations and terms used.

The symbols in the Assembly Instructions and on the machine shall aide in directing your attention to possible hazardous situations when working with this machine.

Symbol, character	Explanation
	Make sure to read the enclosed instructions.
	Make sure to read the Operating Instructions of the power tool and the General Safety Instructions.
	Observe the instructions in the text or graphic opposite!
	Observe the instructions in the text or graphic opposite!
	General prohibition sign. This action is prohibited.
	Before commencing this work step, pull the mains plug out of the socket. Otherwise there will be danger of injury if the power tool should start unintentionally.
	Do not touch the rotating parts of the power tool.
	Use eye protection during operation.
	Use ear protection during operation.
	Use a dust mask during operation.
	Use protective gloves during operation.
 <b>WARNING</b>	This sign indicates a possible dangerous situation that could cause severe or fatal injury.
	Worn out power tools and other electrotechnical and electrical products should be sorted separately for environmental-friendly recycling.
(**)	may contain numbers and letters
(Ax – Zx)	Marking for internal purposes

### For your safety.

**WARNING** Read all safety warnings and all instructions. Failure to follow the warnings and instructions may result in electric shock, fire and/or serious injury.

**Save all warnings and instructions for future reference.**

 Do not use this accessory before you have thoroughly read and completely understood the GHB 15-50/GHB 15-50 INOX Operation Instructions and the enclosed "General Safety Instructions" (document number 3 41 30 465 06 0). The documents mentioned should be kept for later use and enclosed with the accessory, should it be passed on or sold. Please also observe the relevant national industrial safety regulations.

#### Intended use, limits of use:

The GHBD accessory is to be used for stationary belt grinding exclusively in conjunction with the GHB 15-50/GHB 15-50 INOX hand-guided belt grinder in a weather-protected environment.

For application of the accessory, the "intended use" and the "limits of use" also apply as for the GHB 15-50/GHB 15-50 INOX hand-guided belt grinder. For this, please also refer to the Operation Instructions of the corresponding power tool and the "General Safety Instructions" (document number 3 41 30 465 06 0). Use only with firm footing.

The accessory is intended for operation by skilled personnel at non-permanent everyday use.

#### Special safety instructions.

**Hold the power tool by the insulated gripping surfaces, as the grinding surface can run into the machine's own power cord.** Damaging a "live" wire can make exposed metal parts of the power tool "live" and shock the operator.

## Further safety warnings

**Wear personal protective equipment.** Depending on application, use face shield, safety goggles or safety glasses. Where appropriate, wear dust mask, hearing protectors, gloves and workshop apron capable of stopping small abrasive or workpiece fragments. The eye protection must be capable of stopping flying debris generated by various operations. The dust mask or respirator must be capable of filtering particles generated by your operation. Prolonged exposure to high intensity noise may cause hearing loss.

**While working, do not wear loose clothing, jewellery or open, long hair.** Despite protective devices, loose objects can be snagged or caught by moving parts and lead to injury.

**Do not use worn, torn or heavily clogged grinding belts. Handle grinding belts carefully and store them according to the manufacturer's instructions. Do not bend or fold grinding belts!** Damaged grinding belts can tear, be flung away and injure someone.

**Never touch the running grinding belt and do not reach under the protective guard.** Danger of injury.

**Always use the protective devices attached on the machine. The protective devices must be securely mounted to the machine in order to achieve maximum safety.** The protective devices are supposed to protect the user from grinding particles thrown from the machine and from accidental contact with the grinding belt.

**Warning! Danger of fire and explosion! When grinding metals (e.g., aluminium or magnesium), dust develops that may be combustible or explosive. Do not operate the machine near flammable materials.** Sparks could cause these materials to ignite.

**Pay attention that other persons are not put at risk from sparking.** Remove flammable materials in close vicinity. Sparking occurs when grinding metal.

**Secure the work piece firmly.** A work piece that is gripped tightly in a clamping device or vice, is more secure than if held by hand.

**The surface being worked can become very hot.** Do not touch it with your hands.

**Keep bystanders a safe distance away from work area. Anyone entering the work area must wear personal protective equipment.** Fragments of workpiece or of a broken accessory may fly away and cause injury beyond immediate area of operation.

**Keep the power cord away from the grinding belt.** When losing control over the machine, the power cord can be cut through or get caught, and your hand or arm can come in contact with the grinding belt.

**Never lay the power tool down until the grinding belt has come to a complete stop.** The grinding belt can come into contact with the surface, causing you to lose control over the power tool.

**Do not run the power tool while carrying it at your side.** Your clothing may get caught through accidental contact with the grinding belt and cause injuries.

**Make sure that the grinding belt is mounted in accordance with the manufacturers instructions. Mounted grinding belts must be able to rotate freely.** Incorrectly mounted grinding belts can become loose during operation and be thrown from the machine.

**Do not direct the power tool against yourself, other persons or animals.** Danger of injury from sharp grinding belts.

**Hold the power tool firmly.** High reaction torque can briefly occur.

**Do not rivet or screw any name-plates or signs onto the power tool.** If the insulation is damaged, protection against an electric shock will be ineffective. Adhesive labels are recommended.

**Do not use accessories which are not specifically designed and recommended by the power tool manufacturer.** Safe operation is not ensured merely because an accessory fits your power tool.

**Clean the ventilation openings on the power tool at regular intervals using non-metal tools.** The blower of the motor draws dust into the housing. An excessive accumulation of metallic dust can cause an electrical hazard.

**Avoid body contact with grounded surfaces, such as from pipes, heaters, stoves and refrigerators. There is an increased risk of electric shock when your body has contact to grounded surfaces.** Under certain conditions, components of the machine can become electrostatically charged.

**Before putting into operation, check the mains connection and the mains plug for damage.**

**Recommendation: The tool should always be supplied with power via a residual current device (RCD) with a rated current of 30 mA or less.**

### Handling hazardous dusts

For work procedures with this power tool where material is removed, dusts develop that can be hazardous to one's health.

Contact with or inhaling some dust types, e. g. asbestos and asbestos-containing materials, lead-containing coatings, metal, some wood types, minerals, silicate particles from materials containing stone, paint solvents, wood preservatives, antifouling paints for vessels, can trigger allergic reactions to the operator or bystanders and/or lead to respiratory infections, cancer, birth defects or other reproductive harm. The risk from inhaling dusts depends on the exposition. Use dust extraction matched appropriately for the developing dust, as well as personal protective equipment and provide for good ventilation of the workplace. Leave the processing of asbestos-containing materials to specialists.

Wood and light-metal dust, hot mixtures of grinding dust and chemical materials can self-ignite under unfavourable conditions or cause an explosion. Avoid sparking in the direction of the dust collector as well as overheating of the power tool and the materials being sanded, empty the dust collector/container in time, observe the material manufacturer's working instructions, as well as the relevant regulations in your country for the materials being worked.

## Operating Instructions.

**When mounting the accessory, follow the assembly steps on the front pages of these Assembly Instructions.** Improper assembly can lead to serious injuries.

 Guide the power tool toward the workpiece only when switched on. Otherwise, the accessory, power tool and workpiece may be damaged.

## Repair and customer service.

Renew stickers and warning indications on the product when aged and worn.

Products that have come into contact with asbestos may not be sent in for repair. Dispose of products contaminated with asbestos according to the applicable country-specific regulations for such disposal.

Use only original spare parts.

The current spare parts list of this product can be found on the Internet under [www.fein.com](http://www.fein.com).

## Warranty and liability.

The warranty for the product is valid in accordance with the legal regulations in the country where it is marketed. In addition, FEIN also provides a guarantee in accordance with the FEIN manufacturer's warranty declaration.

The delivery scope of this product may include only a part of the accessory described or shown in this Assembly Instructions.













## Environmental protection, disposal.

Packaging, worn out power tools and accessories should be sorted for environmental-friendly recycling.

## Instructions de montage.

### Symboles, abréviations et termes utilisés.

Les symboles utilisés dans ces instructions de montage et, le cas échéant, sur la machine, servent à attirer votre attention sur les dangers éventuels que comporte le travail avec cette machine.

Symbole, signe	Explication
	Lire impérativement les instructions ci-ointes.
	Lire impérativement la notice d'utilisation de l'outil électrique et les consignes générales de sécurité.
	Suivre les indications données dans le texte ou la représentation graphique ci-contre !
	Suivre les indications données dans le texte ou la représentation graphique ci-contre !
	Signal d'interdiction général. Cette action est interdite !
	Avant d'effectuer ce travail, retirez la fiche de la prise de courant. Sinon, il y a risque de blessures dû à un démarrage non intentionné de l'outil électrique.
	Ne pas toucher les éléments en rotation de l'outil électrique.
	Lors des travaux, porter une protection oculaire.
	Lors des travaux, porter une protection acoustique.
	Lors des travaux, porter une protection anti-poussière.
	Lors des travaux, utiliser un protège-main.
 <b>AVERTISSEMENT</b>	Cette indication indique une situation éventuellement dangereuse pouvant entraîner de graves blessures ou la mort.
	Trier les outils électriques ainsi que tout autre produit électrotechnique et électrique et les déposer à un centre de recyclage respectant les directives relatives à la protection de l'environnement.
(**)	peut contenir des chiffres ou des lettres
(Ax - Zx)	Marquage interne

### Pour votre sécurité.

**AVERTISSEMENT** Lisez tous les avertissements de sécurité et toutes les instructions. Ne pas suivre les avertissements et instructions peut donner lieu à une électrocution, un incendie et/ou une blessure sérieuse.

Conservez tous les avertissements et toutes les instructions pour pouvoir vous y reporter ultérieurement.

 Ne pas utiliser cet accessoire avant d'avoir soigneusement lu et compris à fond la notice d'utilisation de GHB 15-50/GHB 15-50 INOX ainsi que les « Instructions générales de sécurité » (réf. documents 3 41 30 054 06 0). Bien garder ces documents pour une utilisation ultérieure et les joindre à l'accessoire en cas de transmission ou vente à une tierce personne.

De même, respectez les dispositions concernant la prévention des accidents du travail en vigueur dans le pays en question.

### Utilisation conforme, restrictions d'utilisation :

L'accessoire GHBD doit être utilisé pour le ponçage à bande stationnaire exclusivement en conjonction avec la ponceuse à bande manuelle GHB 15-50/GHB 15-50 INOX à l'abri des intempéries.

Pour l'utilisation de l'accessoire, l'« Utilisation conforme » et les « Restrictions d'utilisation » s'appliquent également de manière similaire à celles de la ponceuse à bande portative GHB 15-50/GHB 15-50 INOX. Voir également la notice d'utilisation de l'outil électrique respectif et les « Consignes générales de sécurité » (numéro de document 3 41 30 465 06 0).

N'utiliser que sur une surface stable.

L'accessoire est conçu pour être utilisé par des spécialistes dans des entreprises spécialisées ; il n'est pas conçu pour une utilisation quotidienne permanente.

## Instructions particulières de sécurité.

**Tenir l'outil électrique par les surfaces de préhension isolantes, étant donné que la surface de ponçage peut entrer en contact avec son propre câble de raccordement.** Endommager un fil sous tension peut mettre sous tension les parties métalliques exposées de l'outil et provoquer un choc électrique sur l'opérateur.

### Avertissements de sécurité supplémentaires

**Porter un équipement de protection individuelle. En fonction de l'application, utiliser un écran facial, des lunettes de sécurité ou des verres de sécurité. Le cas échéant, utiliser un masque antipoussières, des protections auditives, des gants et un tablier capables d'arrêter les petits fragments abrasifs ou des pièces à usiner.**

La protection oculaire doit être capable d'arrêter les débris volants produits par les diverses opérations. Le masque antipoussières ou le masque respiratoire doit être capable de filtrer les particules produites par vos travaux. L'exposition prolongée aux bruits de forte intensité peut provoquer une perte de l'audition.

**Ne pas porter des vêtements amples, des bijoux et attacher les cheveux longs lors du travail.** Malgré les dispositifs de protection, des objets non fixés peuvent être happés par des pièces en mouvement et entraîner des blessures.

**Ne pas utiliser de bandes abrasives usées, fendues sur les bords ou fortement encrassées. Manier avec précaution les bandes abrasives et les ranger conformément aux instructions du fabricant. Ne pas plier les bandes abrasives !** Les bandes abrasives endommagées peuvent se déchirer ou être projetées par l'appareil et blesser quelqu'un.

**Ne jamais toucher la bande abrasive en rotation et ne pas passer les mains sous la tôle de protection.** Risque de blessures.

**Toujours utiliser les dispositifs de protection se trouvant sur l'appareil. Les dispositifs de protection doivent être solidement montés sur l'appareil de façon à obtenir une sécurité maximale.** Les dispositifs de protection doivent protéger l'utilisateur contre les particules qui se détachent et contre un contact accidentel avec la bande abrasive.

**Attention risque d'incendie et d'explosion ! Lors du ponçage de métaux (par ex. aluminium ou magnésium), de la poussière est générée qui peut être inflammable ou explosive. Ne pas utiliser l'appareil lorsqu'il y a des matériaux inflammables à proximité.** Des étincelles pourraient enflammer ces matériaux.

**Veiller à protéger toute personne contre des projections d'étincelles.** Enlever les matériaux inflammables se trouvant à proximité. L'usinage des métaux génère des étincelles.

**Bloquez la pièce à travailler.** Une pièce à travailler serrée par un dispositif de serrage est fixée de manière plus sûre que si elle est seulement tenue de la main.

**La surface travaillée peut devenir très chaude.** Ne pas la toucher de la main.

**Maintenir les personnes présentes à une distance de sécurité par rapport à la zone de travail. Toute personne entrant dans la zone de travail doit porter un équipement de protection individuelle.** Des fragments de pièce à usiner ou d'un accessoire cassé peuvent être projetés et provoquer des blessures en dehors de la zone immédiate d'opération.

**Maintenir le câble de secteur éloigné de la bande de ponçage.** Si vous perdez le contrôle de l'outil, le câble pourrait être coupé ou être happé, provoquant le coincement de votre main ou votre bras dans la bande de ponçage.

**Ne jamais déposer l'outil électrique avant que la bande de ponçage ne soit complètement à l'arrêt.** La bande de ponçage pourrait s'accrocher au support, vous faisant ainsi perdre le contrôle de l'outil.

**Ne pas faire fonctionner l'outil électrique en le portant sur le côté.** La bande de ponçage peut s'accrocher accidentellement à vos vêtements et provoquer des blessures.

**S'assurer que la bande de ponçage est montée conformément aux indications du fabricant. Une fois les bandes de ponçage montées, elles doivent pouvoir tourner librement.** Les bandes de ponçage mal montées peuvent se détacher pendant le travail et être éjectées hors de l'appareil.

**Ne pas diriger l'outil électrique vers soi-même ou vers d'autres personnes ou vers des animaux.** Il y a un danger de blessure causé par des bandes abrasives tranchantes.

**Tenez fermement l'outil électrique.** Il pourrait avoir des réactions inattendues.

**Il est interdit de visser ou de riveter des plaques ou des repères sur l'outil électrique.** Une isolation endommagée ne présente aucune protection contre une électrocution. Utilisez des autocollants.

**N'utilisez pas des accessoires qui n'ont pas été spécialement conçus ou autorisés par le fabricant de l'outil électrique.** Le seul fait qu'un accessoire puisse être monté sur votre outil électrique ne garantit pas une utilisation sans risque.

**Nettoyez régulièrement les ouïes de ventilation de l'outil électrique avec des outils non-métalliques.** La ventilation du moteur aspire la poussière à l'intérieur du carter. Une trop grande quantité de poussière de métal accumulée peut provoquer des incidents électriques.

**Eviter tout contact du corps avec des surfaces reliées à la terre telles que les tuyaux, les radiateurs, les cuisinières et les réfrigérateurs. Il existe un risque accru d'électrocution si votre corps est relié à la terre.** Dans certaines conditions, les composants de l'outil peuvent accumuler une charge électrostatique.

**Avant la mise en service, assurez-vous que le câble de raccordement et la fiche sont en parfait état.**

**Recommandation : Faites toujours fonctionner l'outil électrique sur un réseau électrique équipé d'un disjoncteur différentiel 30 mA max.**



## Emanation de poussières nocives

Lors du travail avec enlèvement de matière, des poussières pouvant être dangereuses sont générées. Toucher ou aspirer certaines poussières, par ex. d'amiante et de matériaux contenant de l'amiante, de peintures contenant du plomb, du métal, de certains bois, de minéraux, des particules de silicate contenues dans les matériaux contenant de la roche, de solvants de peinture, de lasures, de produits antifouling pour bateaux peut causer des réactions allergiques et/ou des maladies des voies respiratoires, un cancer ou des problèmes de fécondité. Le risque causé par l'inhalation de poussières dans les poumons dépend de l'exposition aux poussières. Utilisez une aspiration adaptée à la poussière générée ainsi que des équipements de protection personnels et veillez à bien aérer la zone de travail. Ne confiez le travail sur des matériaux contenant de l'amiante qu'à des spécialistes.

Les poussières de bois et les poussières de métaux légers, les mélanges chauds de poussières de ponçage et de produits chimiques peuvent s'enflammer dans certaines conditions ou causer une explosion. Évitez une projection d'étincelles vers le bac de récupération des poussières ainsi qu'une surchauffe de l'outil électrique et des matériaux travaillés, videz à temps le bac de récupération des poussières et respectez les indications de travail du fabricant du matériau ainsi que les règlements en vigueur dans votre pays spécifiques aux matériaux à traiter.

## Instructions d'utilisation.

**Lors du montage des accessoires, suivre les étapes de montage indiquées sur les premières pages de ces instructions de montage.** Un montage non conforme peut entraîner des blessures graves.

 Ne guider l'outil électrique contre la pièce à travailler que lorsque l'outil est en marche. Sinon, les accessoires, l'outil électrique et la pièce à travailler risquent d'être endommagés.

## Travaux d'entretien et service après-vente.

Remplacer les autocollants et avertissements sur le produit s'ils sont usés et illisibles.

Les produits ayant été en contact avec de l'amiante ne doivent pas être réparés. Éliminez les produits contaminés par l'amiante conformément aux dispositions nationales relatives à l'élimination de déchets contenant de l'amiante.

N'utiliser que des pièces de rechange d'origine.

La liste actuelle des pièces de rechange de ce produit se trouve sur le site Internet [www.fein.com](http://www.fein.com).

## Garantie.

La garantie du produit est valide conformément à la réglementation légale en vigueur dans le pays où le produit est mis sur le marché. Outre les obligations de garantie légale, les appareils FEIN sont garantis conformément à notre déclaration de garantie de fabricant. Il se peut que seule une partie des accessoires décrits ou représentés dans ces instructions de montage soit fournie avec votre produit.













## Protection de l'environnement, recyclage.

Rapportez les emballages, les outils électriques hors d'usage et les accessoires dans un centre de recyclage respectant les directives concernant la protection de l'environnement.

## Istruzioni di montaggio.

### Simboli, abbreviazioni e termini utilizzati.

I simboli utilizzati nelle presenti istruzioni di montaggio ed eventualmente sulla macchina servono a richiamare l'attenzione su possibili pericoli durante il lavoro con questa macchina.

Simbolo	Descrizione
	Leggere assolutamente le istruzioni allegate.
	Leggere assolutamente le istruzioni per l'uso dell'elettro utensile e le indicazioni generali di sicurezza.
	Osservare le istruzioni nel testo o nel grafico riportato a lato!
	Osservare le istruzioni nel testo o nel grafico riportato a lato!
	Simbolo generale di divieto. Questa operazione è vietata.
	Prima di questa fase operativa, estrarre la spina di rete dalla presa elettrica. In caso contrario esiste il rischio di incidenti causati da avviamento involontario dell'elettro utensile.
	Non toccare mai parti in rotazione dell'elettro utensile.
	Durante la fase operativa utilizzare la protezione per gli occhi.
	Durante la fase operativa utilizzare la protezione acustica.
	Durante la fase operativa utilizzare la protezione polvere.
	Durante la fase operativa utilizzare la protezione per le mani.
	Questa avvertenza mette in guardia dallo sviluppo di una possibile situazione pericolosa che può comportare il pericolo di incidenti gravi oppure anche mortali.
	Una volta che un elettro utensile o un qualunque altro prodotto elettrotecnico sarà diventato inservibile, portarlo ad un centro di raccolta adibito ad un riciclaggio eseguito secondo criteri ecologici.
(**)	può contenere cifre o lettere
(Ax - Zx)	Contrassegno per uso interno

### Per la Vostra sicurezza.

**AVVERTENZA** Leggere tutte le avvertenze di pericolo e le istruzioni operative. In caso di mancato rispetto delle avvertenze di pericolo e delle istruzioni operative si potrà creare il pericolo di scosse elettriche, incendi e/o incidenti gravi. **Conservare tutte le avvertenze di pericolo e le istruzioni operative per ogni esigenza futura.**

 Non utilizzare questo accessorio prima di aver letto accuratamente e compreso completamente le istruzioni per l'uso del GHB 15-50/GHB 15-50 INOX e le "Indicazioni generali di sicurezza" allegate alle stesse (numero di documentazione 3 41 30 465 06 0). Conservare la documentazione indicata per un eventuale uso futuro ed allegarla in caso di inoltro oppure di vendita dell'accessorio. Attenersi anche alle norme nazionali in vigore concernenti la sicurezza sul lavoro.

### Uso previsto, limiti di utilizzo:

L'accessorio GHBD per la levigatura a nastro stazionaria deve essere impiegato esclusivamente in combinazione con la levigatrice a nastro per l'utilizzo manuale GHB 15-50/GHB 15-50 INOX in ambiente protetto dagli agenti atmosferici.

Per l'impiego dell'accessorio sono altresì applicabili l'«uso previsto» ed i «limiti di utilizzo» come per la levigatrice a nastro per l'utilizzo manuale GHB 15-50/GHB 15-50 INOX. Vedi a riguardo anche le istruzioni per l'uso del relativo elettro utensile e le "Indicazioni generali di sicurezza" (numero di documentazione 3 41 30 465 06 0).

Impiego solamente su base stabile.

L'accessorio è destinato all'impiego da parte di personale specializzato, non per l'impiego permanente giornaliero.

## **Norme speciali di sicurezza.**

**Afferrare l'elettrotensile esclusivamente sulle superfici di impugnatura isolate, in quanto la superficie abrasiva potrebbe arrivare a toccare il proprio cavo di collegamento.** Il danneggiamento di un cavo sotto tensione può mettere sotto tensione le parti in metallo dell'apparecchio e causare quindi una scossa elettrica.

## **Ulteriori indicazioni di sicurezza**

**Indossare abbigliamento di protezione. A seconda dell'applicazione in corso utilizzare una visiera completa, maschera di protezione per gli occhi oppure occhiali di sicurezza. Per quanto necessario, portare maschere per polveri, protezione acustica, guanti di protezione oppure un grembiule speciale in grado di proteggervi da piccole particelle di levigatura o di materiale.** Gli occhi dovrebbero essere protetti da corpi estranei espulsi in aria nel corso di diverse applicazioni. La maschera antipolvere e la maschera respiratoria devono essere in grado di filtrare la polvere provocata durante l'applicazione. Esponendosi per lungo tempo ad un rumore troppo forte vi è il pericolo di perdere l'udito.

**Durante il lavoro non indossare vestiti larghi, gioielli o capelli lunghi non raccolti.** Nonostante i dispositivi di protezione, oggetti sciolti possono impigliarsi in parti in movimento e causare lesioni.

**Non utilizzare nastri abrasivi usurati, strappati oppure fortemente intasati. Trattare con cura i nastri abrasivi e conservarli secondo le istruzioni del produttore. Non piegare i nastri abrasivi!** Nastri abrasivi danneggiati possono strapparsi, essere lanciati in aria e ferire qualcuno.

**Non toccare mai il nastro abrasivo in movimento e non afferrare mai sotto la lamiera di protezione.** Esiste pericolo di lesioni.

**Utilizzare sempre i dispositivi di protezione che si trovano sull'apparecchio. I dispositivi di protezione devono essere montati in modo sicuro sull'apparecchio affinché venga ottenuto il massimo grado di sicurezza.** I dispositivi di protezione devono proteggere l'operatore contro particelle di levigatura che vengono espulse e contro contatto accidentale con il nastro abrasivo.

**Attenzione pericolo di incendio ed esplosione! Levigando metalli (ad es. alluminio o magnesio) si forma della polvere che può essere infiammabile o esplosiva. Non utilizzare mai l'apparecchio in prossimità di materiali infiammabili.** Scintille possono incendiare questi materiali.

**Accertarsi sempre di non mettere nessuno in pericolo con la scia di scintille.** Allontanare ogni tipo di materiale infiammabile che si trova nelle vicinanze. Levigando il metallo si produce una scia di scintille.

**Assicurare il pezzo in lavorazione.** Un pezzo in lavorazione tenuto fermo con un dispositivo di bloccaggio è più sicuro che se tenuto con la semplice mano.

**La superficie lavorata può diventare bollente.** Non toccarla con la mano.

**Avere cura di evitare che altre persone possano avvicinarsi alla zona in cui si sta lavorando. Ogni persona che entra nella zona di operazione deve indossare un abbigliamento protettivo personale.** Frammenti del pezzo in lavorazione oppure utensili rotti possono volar via oppure provocare incidenti anche al di fuori della zona diretta di lavoro.

**Tenere il cavo elettrico lontano dal nastro abrasivo.** Perdendo il controllo sull'apparecchio, il cavo elettrico potrebbe essere tagliato oppure afferrato e la mano oppure il braccio potrebbe venire a contatto con il nastro abrasivo.

**Non appoggiare mai l'elettrotensile prima che il nastro abrasivo si sia completamente arrestato.** Il nastro abrasivo può venire a contatto con la superficie di appoggio causando l'eventuale perdita di controllo dell'elettrotensile.

**Non lasciare in funzione l'elettrotensile mentre viene trasportato.** In seguito a contatto accidentale con il nastro abrasivo i vestiti possono essere afferrati causando lesioni.

**Assicurarsi che il nastro abrasivo sia montato secondo le istruzioni del produttore. I nastri abrasivi montati devono potersi ruotare liberamente.** Nastri abrasivi montati non correttamente possono staccarsi durante il lavoro ed essere scagliati fuori.

**Non rivolgere l'elettrotensile verso se stessi, altre persone o animali.** Esiste pericolo di lesioni a causa di nastri abrasivi taglienti.

**Impugnare saldamente l'elettrotensile.** Possono verificarsi brevemente elevati momenti di reazione.

**È vietato applicare targhette e marchi sull'elettrotensile avvintandoli oppure fissandoli tramite rivetti.** In caso di danno dell'isolamento viene a mancare ogni protezione contro scosse elettriche. Utilizzare targhette autoadesive.

**Non utilizzare nessun tipo di accessorio che non sia stato appositamente sviluppato oppure esplicitamente approvato dalla casa costruttrice dell'elettrotensile.** Un funzionamento sicuro non è assicurato dal semplice fatto che le misure di un accessorio combacino con il Vostro elettrotensile.

**Pulire regolarmente le fessure di ventilazione dell'elettrotensile con attrezzi non metallici.** La ventola del motore attira polvere nella carcassa. Questo può causare, in caso di accumulo eccessivo di polvere metallica, pericoli elettrici.

**Evitate il contatto fisico con superfici collegate a terra, come tubi, riscaldamenti, cucine elettriche e frigoriferi. Sussiste un maggior rischio di scosse elettriche nel momento in cui il corpo è messo a massa.** In determinate condizioni i componenti della macchina possono caricarsi elettrostaticamente.

**Prima della messa in funzione controllare il cavo di collegamento alla rete e la spina di rete in caso di danneggiamenti.**

**Raccomandazione:** Far funzionare sempre l'elettro-utensile tramite un interruttore di sicurezza per correnti di guasto (RCD) con valutazione corrente di guasto di 30 mA oppure inferiore.

### **Modo di procedere con polveri pericolose**

Nelle procedure operative di asporto materiale con il presente utensile si formano polveri che possono essere pericolose.

Il contatto oppure l'inalazione di alcune polveri p. es. di amianto e materiali contenenti amianto, vernici contenenti piombo, metallo, alcuni tipi di legno, minerali, particelle di silicato di materiali contenenti minerali, solventi per vernici, sostanze protettive per legno, vernice antivegetativa per imbarcazioni possono causare reazioni allergiche e/o malattie delle vie respiratorie, cancro, danni riproduttivi alle persone. Il rischio dovuto all'inalazione di polveri dipende dall'esposizione. Utilizzare un'aspirazione adatta alla polvere che si forma nonché equipaggiamenti protettivi personali e provvedere per una buona aerazione del posto di lavoro. Lasciare effettuare la lavorazione di materiale contenente amianto esclusivamente a personale specializzato.

Polvere di legname e polvere di metallo leggero, miscele bollenti da polvere di levigatura e sostanze chimiche possono, in caso di condizioni sfavorevoli, prendere fuoco o causare un'esplosione. Evitare la fuga di scintille in direzione del contenitore per la polvere nonché il sovrarisaldamento dell'elettro-utensile e del materiale abrasivo, svuotare per tempo il contenitore per la polvere, osservare le istruzioni di lavorazione del produttore del materiale e le norme valide nel Vostro paese relativamente ai materiali da lavorare.

### **Istruzioni per l'uso.**

**Durante il montaggio dell'accessorio seguire le fasi di montaggio sulle prime pagine delle presenti istruzioni di montaggio.** Un montaggio effettuato in modo non appropriato può causare lesioni gravi.

 Avvicinare l'elettro-utensile al pezzo in lavorazione solo quando è acceso. In caso contrario accessorio, elettro-utensile e pezzo in lavorazione possono venire danneggiati.

### **Manutenzione ed Assistenza Clienti.**

In caso di invecchiamento ed usura rinnovare le etichette e le indicazioni di avvertenza sul prodotto. Prodotti che sono venuti a contatto con amianto non devono essere dati in riparazione. Smaltire i prodotti contaminati con amianto conformemente alle norme per lo smaltimento di rifiuti contenenti amianto in vigore nel paese di impiego.

Utilizzare esclusivamente parti di ricambio originali.

L'attuale lista dei pezzi di ricambio del presente prodotto è presente in Internet sul sito [www.fein.com](http://www.fein.com).

### **Responsabilità per vizi e garanzia.**

La prestazione di garanzia sul prodotto è valida secondo la relativa normativa vigente nel Paese in cui avviene l'immissione sul mercato. Inoltre la FEIN riconosce la garanzia conformemente alla dichiarazione di garanzia produttore FEIN.

Nel volume di fornitura di questo prodotto può essere contenuta anche solo una parte degli accessori descritti o illustrati nelle presenti istruzioni di montaggio.













### **Misure ecologiche, smaltimento.**

Portare ad un centro di raccolta adibito ad un riciclaggio eseguito secondo criteri ecologici gli imballaggi, gli elettro-utensili e gli accessori scartati.

## Montagehandleiding.

### Gebruikte symbolen, afkortingen en begrippen.

De in deze montagehandleiding en eventueel op de machine gebruikte symbolen dienen ertoe, uw aandacht te vestigen op mogelijke gevaren tijdens de werkzaamheden met deze machine.

Symbol, teken	Verklaring
	De meegeleverde handleiding beslist lezen.
	De gebruiksaanwijzing van het elektrische gereedschap en de algemene veiligheidsvoorschriften beslist lezen.
	Volg de aanwijzingen in de nevenstaande tekst of afbeelding op.
	Volg de aanwijzingen in de nevenstaande tekst of afbeelding op.
	Algemeen verbodsteken. Deze handeling is verboden.
	Trek de stekker uit het stopcontact voordat u deze handeling uitvoert. Anders bestaat er verwondingsgevaar door onbedoeld starten van het elektrische gereedschap.
	Raak ronddraaiende delen van het elektrische gereedschap niet aan.
	Gebruik tijdens de werkzaamheden een oogbescherming.
	Gebruik tijdens de werkzaamheden een gehoorbescherming.
	Gebruik tijdens de werkzaamheden een stofbescherming.
	Gebruik tijdens de werkzaamheden een handbescherming.
 <b>WAARSCHUWING</b>	Dit is een waarschuwing voor een mogelijk gevaarlijke situatie die tot ernstig letsel of de dood kan leiden.
	Versleten elektrische gereedschappen en andere elektrotechnische en elektrische producten moeten apart worden ingezameld en op een voor het milieu verantwoorde wijze worden hergebruikt.
(**)	Kan cijfers of letters bevatten
(Ax - Zx)	Aanduiding voor interne doeleinden

### Voor uw veiligheid.

**WAARSCHUWING** Lees alle veiligheidsaanschuwingen en alle voorschriften. Als de waarschuwingen en voorschriften niet worden opgevolgd, kan dit een elektrische schok, brand of ernstig letsel tot gevolg hebben. **Bewaar alle waarschuwingen en voorschriften voor toekomstig gebruik.**

 Gebruik dit toebehoren niet voordat u de gebruiksaanwijzing van de GHB 15-50/GHB 15-50 INOX en de daarbij meegeleverde „Algemene veiligheidsvoorschriften“ (documentnummer 3 41 30 465 06 0) grondig heeft gelezen en volledig heeft begrepen. Bewaar de documentatie voor later gebruik en geef deze mee wanneer u het toebehoren afgeeft of verkoopt. Neem ook de geldende nationale arbeidsveiligheidsregels in acht.

### Beoogd gebruik, grenzen van het gebruik:

Het toebehoren GHB is bestemd voor stationair bandschuren uitsluitend in combinatie met de handgevoerde bandschuurmachine GHB 15-50/GHB 15-50 INOX in een tegen weersinvloeden beschermde omgeving.

Voor het gebruik van het toebehoren gelden ook het „Gebruik volgens de bestemming“ en de „Gebruiksgrenzen“ die gelden voor de handgevoerde bandschuurmachine GHB 15-50/GHB 15-50 INOX. Zie hiervoor ook de gebruiksaanwijzing van het desbetreffende elektrische gereedschap en de „Algemene veiligheidsvoorschriften“ (documentnummer 3 41 30 465 06 0).

Toepassing alleen op stabiele ondergrond.

Het toebehoren is bestemd voor de bediening door gekwalificeerd personeel voor niet-continu dagelijks gebruik.

## Bijzondere veiligheidsvoorschriften.

**Houd het elektrische gereedschap alleen aan de geïsoleerde greepvlakken vast, aangezien het schuuroppervlak de aansluitkabel van het gereedschap kan raken.** Beschadiging van een spanningvoerende leiding kan metalen delen van het gereedschap onder spanning zetten en tot een elektrische schok leiden.

## Overige veiligheidsvoorschriften

**Draag persoonlijke beschermende uitrusting. Gebruik afhankelijk van de toepassing een volledige gezichtsbescherming, oogbescherming of veiligheidsbril. Draag voor zover van toepassing een stofmasker, een gehoorbescherming, werkhandschoenen of een speciaal schort dat kleine slijp- en materiaaldeeltjes tegenhoudt.** Uw ogen moeten worden beschermd tegen wegvliegende deeltjes die bij verschillende toepassingen ontstaan. Een stof- of adembeschermingsmasker moet het bij de toepassing ontstaande stof filteren. Als u lang wordt blootgesteld aan luid lawaai, kan uw gehoor worden beschadigd.

**Draag bij de werkzaamheden geen losse kleding of sieraden en draag lang haar niet los.** Losse voorwerpen kunnen ondanks de veiligheidsvoorzieningen door bewegende delen worden meegenomen en tot verwondingen leiden.

**Gebruik geen versleten, ingescheurde of ernstig beschadigde schuurbanden. Ga zorgvuldig met de schuurbanden om en bewaar deze volgens de aanwijzingen van de fabrikant. Knik de schuurbanden niet.** Beschadigde schuurbanden kunnen stukscheuren, weggeslingerd worden en iemand verwonden.

**Raak nooit de lopende schuurband aan en grijp niet onder de beschermplaat.** Er bestaat verwondingsgevaar.

**Gebruik altijd de veiligheidsvoorzieningen die zich op de machine bevinden. De veiligheidsvoorzieningen moeten goed op de machine gemonteerd zijn, zodat een maximum aan veiligheid wordt bereikt.** De veiligheidsvoorzieningen moeten de bediener beschermen tegen rondvliegende schuurdeeltjes en onbedoelde aanraking met de schuurband.

**Let op, brand- en explosiegevaar! Bij het schuren van metalen (zoals aluminium en magnesium) ontstaat stof dat brandbaar of explosief kan zijn. Gebruik de machine niet in de buurt van brandbare materialen.** Vonken kunnen deze materialen ontsteken.

**Let erop dat er geen personen door wegvliegende vonken in gevaar worden gebracht.** Verwijder brandbare materialen uit de buurt. Bij het schuren van metaal ontstaan wegvliegende vonken.

**Zet het werkstuk vast.** Een in een spanvoorziening vastgezet werkstuk wordt steviger vastgehouden dan in uw hand.

**Het bewerkte oppervlak kan zeer heet worden.** Raak het niet met uw hand aan.

**Let erop dat andere personen zich op een veilige afstand bevinden van de plaats waar u werkt. Iedereen die de werkomgeving betreedt, moet persoonlijke beschermende uitrusting dragen.** Brokstukken van het werkstuk of gebroken inzetgereedschappen kunnen wegvliegen en verwondingen veroorzaken, ook buiten de directe werkomgeving.

**Houd de stroomkabel uit de buurt van de schuurband.** Als u de controle over het gereedschap verliest, kan de stroomkabel worden doorgesneden of meegenomen en uw hand of arm kan in de schuurband terechtkomen.

**Leg het elektrische gereedschap nooit neer voordat de schuurband volledig tot stilstand is gekomen.** De schuurband kan in contact komen met het oppervlak, waardoor u de controle over het elektrische gereedschap kunt verliezen.

**Laat het elektrische gereedschap niet lopen terwijl u het draagt.** Uw kleding kan door toevallig contact met de schuurband worden meegenomen en dit kan tot letsel leiden.

**Controleer of de schuurband volgens de voorschriften van de fabrikant is gemonteerd. De gemonteerde schuurbanden moeten vrij kunnen draaien.** Verkeerd gemonteerde schuurbanden kunnen tijdens de werkzaamheden losraken en weggeslingerd worden.

**Richt het elektrische gereedschap nooit op uzelf, andere personen of dieren.** Er bestaat verwondingsgevaar door scherpe schuurbanden.

**Houd het elektrische gereedschap goed vast.** Er kunnen gedurende korte tijd grote reactiemomenten optreden.

**Er mogen geen plaatjes of symbolen op het elektrische gereedschap worden geschilderd of geniet.** Een beschadigde isolatie biedt geen bescherming tegen een elektrische schok. Gebruik stickers.

**Gebruik geen toebehoren dat niet speciaal door de fabrikant van het elektrische gereedschap is ontwikkeld of vrijgegeven.** Een veilig gebruik is niet alleen gegeven door het feit dat een toebehoren op uw elektrische gereedschap past.

**Reinig de ventilatieopeningen van het elektrische gereedschap regelmatig met een niet-metalen gereedschap.** De motorventilator zuigt stof in het machinehuis. Dit kan bij overmatige ophoping van metaalstof elektrische gevaren veroorzaken.

**Voorkom aanraking van het lichaam met geaarde oppervlakken, bijvoorbeeld van buizen, verwarmingen, fornuizen en koelkasten. Er bestaat een verhoogd risico door een elektrische schok wanneer uw lichaam geaard is.** Onder bepaalde omstandigheden kunnen componenten van de machine elektrostatisch worden opgeladen.

**Controleer voor de ingebruikneming de netaansluitkabel en de netstekker op beschadigingen.**

**Advies: Gebruik het elektrische gereedschap altijd via een aardlekschakelaar met een uitschakelstroom van 30 mA of minder.**

## Omgang met gevaarlijke stoffen

Bij werkzaamheden voor materiaalafname met dit gereedschap ontstaat stof dat gevaarlijk kan zijn. Aanraken of inademen van sommige soorten stof, bijvoorbeeld van asbest en asbesthoudende materialen, loodhoudende verf, metaal, sommige houtsoorten, mineralen, silicaatdeeltjes van steenhoudende materialen, verfoplosmiddelen, houtbeschermingsmiddelen en aangroeiwering voor watervoertuigen kan bij personen allergische reacties, ademwegziekten, kanker en/of voortplantingsdefecten tot gevolg hebben. Het risico door de inademing van stof is afhankelijk van de blootstelling. Gebruik een op de vrijkomende stofsoort afgestemde afzuiging en persoonlijke veiligheidsuitrusting en zorg voor een goede ventilatie van de werkplek. Laat de bewerking van asbesthoudend materiaal over aan een vakman.

Houtstof en lichtmetaalstof, hete mengsels van schuurstof en chemische stoffen kunnen onder ongunstige omstandigheden zelf tot ontsteking komen of een explosie veroorzaken. Voorkom wegvliegende vonken in de richting van het stofreservoir en oververhitting van het elektrische gereedschap en het schuurmateriaal. Maak het stofreservoir op tijd leeg. Neem de bewerkingsvoorschriften van de fabrikant van het materiaal en de in uw land geldige voorschriften voor de te bewerken materialen in acht.

## Bedieningsvoorschriften.

**Volg bij de montage van het toebehoren de montagestappen op de voorste pagina's van deze montagehandleiding.** Een niet deskundig uitgevoerde montage kan tot ernstig letsel leiden.

 Beweeg het elektrische gereedschap alleen ingeschakeld naar het werkstuk. Anders kunnen toebehoren, elektrisch gereedschap en werkstuk beschadigd worden.

## Onderhoud en klantenservice.

Vervang stickers en waarschuwingen op het product als deze verouderd of versleten zijn.

Producten die met asbest in aanraking zijn gekomen, mogen niet voor reparatie worden afgegeven. Voer met asbest gecontamineerde producten af volgens de in uw land geldende voorschriften voor de afvoer van asbesthoudend afval.

Gebruik alleen originele vervangingsonderdelen.

De actuele onderdelenlijst van dit product vindt u op [www.fein.com](http://www.fein.com).

## Wettelijke garantie en fabrieksgarantie.

De wettelijke garantie op het product geldt overeenkomstig de wettelijke regelingen in het land waar het product wordt verkocht. Bovendien biedt FEIN garantie overeenkomstig de FEIN-fabrieksgarantieverklaring. Het is mogelijk dat bij dit product slechts een deel van het in deze montagehandleiding beschreven en afgebeelde toebehoren wordt meegeleverd.

## Milieubescherming en afvoer van afval.

Voer verpakkingen, versleten elektrische gereedschappen en toebehoren op een voor het milieu verantwoorde wijze af.

## Instrucciones de montaje.

### Simbología, abreviaturas y términos empleados.

La simbología utilizada en estas instrucciones de montaje, o eventualmente también en la máquina, pretende advertirle sobre los posibles peligros que se puedan presentar al trabajar con esta máquina.

Símbolo	Definición
	Es imprescindible leer el manual adjunto.
	Es indispensable leer las instrucciones de uso de la herramienta eléctrica y las indicaciones generales de seguridad.
	¡Seguir las instrucciones indicadas al margen!
	¡Seguir las instrucciones indicadas al margen!
	Símbolo de prohibición general. Esta acción está prohibida.
	Antes de realizar el paso de trabajo descrito, sacar el enchufe de la red. En caso contrario, podría accidentarse al ponerse en marcha fortuitamente la herramienta eléctrica.
	No tocar las piezas en rotación de la herramienta eléctrica.
	Al trabajar protegerse los ojos.
	Al trabajar utilizar un protector acústico.
	Al trabajar protegerse del polvo.
	Al trabajar utilizar una protección para las manos.
	Este símbolo advierte sobre una situación peligrosa que puede comportar lesiones graves o mortales.
	Acumular por separado las herramientas eléctricas y demás productos electrotécnicos y eléctricos inservibles y someterlos a un reciclaje ecológico.
(**)	puede contener cifras o letras
(Ax - Zx)	Identificación para fines internos

### Para su seguridad.

#### **ADVERTENCIA** Lea íntegramente estas advertencias de peligro e instrucciones.

En caso de no atenerse a las advertencias de seguridad siguientes, ello puede ocasionar una descarga eléctrica, un incendio y/o lesión grave.

#### **Guardar todas las advertencias de peligro e instrucciones para futuras consultas.**

No utilice este accesorio antes de haber leído con detenimiento y haber entendido íntegramente las instrucciones de uso GHB 15-50/GHB 15-50 INOX, así como las "Instrucciones generales de seguridad" (nº de documento 3 41 30 465 06 0) también adjuntas. Guarde la documentación citada para posteriores consultas y entrégueselas al usuario en caso de prestar o vender el accesorio.

Observe también las respectivas prescripciones contra accidentes de trabajo vigentes en su país.

### Utilización reglamentaria, límites de uso:

El accesorio GHBD se deberá usar para el lijado estacionario en lugares cubiertos en combinación exclusiva con la lijadora de cinta portátil GHB 15-50/GHB 15-50 INOX.

Al usar el accesorio se deberán considerar asimismo la "Utilización reglamentaria" y los "Límites de uso" de la lijadora de cinta GHB 15-50/GHB 15-50 INOX. Ver al respecto también las instrucciones de uso, así como las "Instrucciones generales de seguridad" (nº de documento 3 41 30 465 06 0).

Utilizar solamente sobre una base estable.

El accesorio está destinado a ser utilizado por personal especializado para su uso diario no permanente.



## Instrucciones de seguridad especiales.

**Sujete la herramienta eléctrica por las empuñaduras aisladas, ya que la cinta de lija podría llegar a dañar el propio cable de conexión de red.** Al dañarse un conductor bajo tensión puede que las partes metálicas del aparato le provoquen una descarga eléctrica.

## Instrucciones de seguridad adicionales

**Utilice un equipo de protección personal. Dependiendo del trabajo a realizar use una careta, una protección para los ojos, o unas gafas de protección. Si procede, emplee una mascarilla antipolvo, protectores auditivos, guantes de protección o un mandil especial adecuado para protegerle de los pequeños fragmentos que pudieran salir proyectados al desprenderse del útil o pieza.** Las gafas de protección deberán ser indicadas para protegerle de los fragmentos que pudieran salir despedidos al trabajar. La mascarilla antipolvo o respiratoria deberá ser apta para filtrar las partículas producidas al trabajar. La exposición prolongada al ruido puede provocar sordera.

**Al trabajar no emplee ropa holgada, ni joyas, ni lleve suelto el pelo, si es largo.** A pesar de los dispositivos de protección, es posible que los objetos sueltos sean arrastrados por piezas móviles y provoquen un accidente.

**No emplee bandas de lija desgastadas, rasgadas ni embazadas. Trate cuidadosamente las bandas de lija y guárdelas siguiendo las instrucciones del fabricante. ¡No doble las bandas de lija!** Las bandas de lija dañadas pueden rasgarse y salir proyectadas pudiendo causar un accidente.

**Jamás toque la banda de lija en funcionamiento ni bajo la chapa de protección.** Peligro de accidente.

**Siempre utilice los dispositivos de protección que lleva la máquina. Los dispositivos de protección deberán estar montados de forma segura en la máquina para lograr una seguridad máxima.** Los dispositivos de seguridad tienen la misión de proteger al usuario de las partículas proyectadas y del contacto fortuito con la cinta de lija.

**¡Atención, peligro de incendio y explosión! Al lijar metales (p. ej. aluminio o magnesio) se produce polvo susceptible de incendiarse o explotar. No utilice la máquina cerca de materiales combustibles.** Las chispas producidas al trabajar pueden llegar a incendiar estos materiales.

**Preste atención a que las chispas proyectadas no puedan dañar a ninguna persona.** Retire los materiales combustibles que se encuentren cerca. Al lijar metales se proyectan chispas.

**Asegure la pieza de trabajo.** Una pieza de trabajo queda sujeta de forma mucho más segura con un dispositivo de fijación que con la mano.

**La superficie tratada se puede poner muy caliente.** No la toque con la mano.

**Cuide que las personas en las inmediaciones se mantengan a suficiente distancia de la zona de trabajo. Toda persona que acceda a la zona de trabajo deberá utilizar un equipo de protección personal.** Podrían ser lesionadas, incluso fuera del área de trabajo inmediato, al salir proyectados fragmentos de la pieza de trabajo o del útil.

**Mantenga el cable de red alejado de la banda de lija.** En caso de que Ud. pierda el control sobre el aparato, el cable de red puede llegar a cortarse, o enredarse y arrastrarle su mano o brazo contra la banda de lija en funcionamiento.

**Jamás deposite la herramienta eléctrica antes de que la banda de lija se haya detenido por completo.** La banda de lija en marcha puede llegar a tocar la base de apoyo y hacerle perder el control sobre la herramienta eléctrica.

**No deje funcionar la herramienta eléctrica mientras la transporta.** Podría lesionarse, si por un descuido, la banda de lija llega a agarrar su ropa.

**Asegúrese de que la banda de lija esté montada de acuerdo a las instrucciones del fabricante. Las bandas de lija montadas deberán girar sin rozar en ningún lado.** Las bandas de lija incorrectamente montadas se pueden aflojar durante el trabajo y salir despedidas.

**No dirija la herramienta eléctrica contra Ud., contra otras personas, ni contra animales.** Podría accidentarse con las bandas de lija abrasivas.

**Sujete firmemente la herramienta eléctrica.** Pueden presentarse súbitamente unos altos pares de reacción.

**Esta prohibido fijar rótulos o señales a la herramienta eléctrica con tornillos o remaches.** Un aislamiento dañado no le protege de una electrocución. Emplee etiquetas autoadhesivas.

**No use accesorios que no hayan sido especialmente desarrollados u homologados por el fabricante de la herramienta eléctrica.** El mero hecho de que sea montable un accesorio en su herramienta eléctrica no es garantía de que su funcionamiento sea seguro.

**Limpie periódicamente las rejillas de refrigeración de la herramienta eléctrica empleando herramientas que no sean de metal.** El ventilador del motor aspira polvo hacia el interior de la carcasa. En caso de acumularse polvo de metal en exceso, ello puede provocar al usuario una descarga eléctrica.

**Evite que su cuerpo toque partes conectadas a tierra como tuberías, radiadores, cocinas y refrigeradores. El riesgo a quedar expuesto a una descarga eléctrica es mayor si su cuerpo tiene contacto con tierra.** Bajo ciertas condiciones puede que algunos componentes de la máquina se carguen electrostáticamente.

**Antes de la puesta en marcha inspeccione si están dañados el cable de red y el enchufe.**

**Recomendación: Siempre opere la herramienta eléctrica a través de un interruptor diferencial (RCD) con una corriente de disparo máxima de 30 mA.**

## Manipulación con materiales peligrosos

Al trabajar con esta herramienta en desbaste de material se genera polvo que puede ser peligroso.

El contacto o inspiración de ciertos materiales en polvo como, p. ej., el amianto o los materiales que lo contienen, pinturas con plomo, metales, ciertos tipos de madera, minerales, partículas de sílice de materiales a base de mineral, disolventes de pintura, conservadores de la madera y antifouling para embarcaciones puede provocar en las personas reacciones alérgicas y/o enfermedades respiratorias, cáncer, daños congénitos o trastornos reproductivos. El riesgo derivado de la inspiración de material en polvo depende de la frecuencia de exposición al mismo. Utilice un sistema de aspiración apropiado para el polvo producido en combinación con un equipo de protección personal y cuide que esté bien ventilado el puesto de trabajo. Se recomienda que los materiales que contengan amianto sean procesados por especialistas.

El polvo de madera y el de aleaciones ligeras, así como la mezcla de sustancias químicas con material en polvo caliente pueden llegar a autoinflamarse o provocar una explosión. Evite el salto de chispas en dirección al depósito de polvo así como el sobrecalentamiento de la herramienta eléctrica y de la pieza a lijar, vacíe con suficiente antelación el depósito de polvo, respete las instrucciones de trabajo del fabricante del material y las prescripciones vigentes en su país sobre los materiales a trabajar.

## Indicaciones para el manejo.

**Al montar el accesorio siga los pasos de montaje indicados en las primeras páginas de estas instrucciones de montaje.** Un montaje incorrecto puede acarrear graves lesiones.

 Solo aproxime la herramienta eléctrica en funcionamiento contra la pieza de trabajo. De lo contrario podrían dañarse el accesorio, la herramienta eléctrica y la pieza de trabajo.

## Reparación y servicio técnico.

Renueve las etiquetas y advertencias de peligro del producto ilegibles o desgastadas.

Los productos que hayan entrado en contacto con amianto no se dejarán reparar. Deseche los productos contaminados con amianto de acuerdo a las prescripciones vigentes en su país sobre la eliminación de residuos que contengan amianto.

Solamente use recambios originales.

La lista de piezas de recambio actual de este producto la encuentra en internet bajo [www.fein.es](http://www.fein.es).

## Garantía.

La garantía del producto se realiza de acuerdo a las regulaciones legales vigentes en el país de adquisición. Adicionalmente, FEIN ofrece una garantía ampliada de acuerdo con la declaración de garantía del fabricante FEIN.

El material de serie suministrado con este producto puede que no corresponda en su totalidad al material descrito o mostrado en estas instrucciones de uso.

## Protección del medio ambiente, eliminación.

Los embalajes, y las herramientas eléctricas y accesorios inservibles deberán entregarse a los puntos de recogida correspondientes para que puedan ser sometidos a un reciclaje ecológico.

## Instruções de montagem.

### Símbolos utilizados, abreviações e termos.

Os símbolos usados nestas instruções de montagem e, se aplicável, na máquina são usados para chamar sua atenção para possíveis perigos ao trabalhar com esta máquina.

Símbolo, sinal	Explicação
	É imprescindível ler as instruções incluídas.
	É imprescindível a leitura do manual de instruções da ferramenta elétrica e das instruções gerais de segurança.
	Trabalhar de acordo com as indicações dos textos ou dos gráficos ao lado!
	Trabalhar de acordo com as indicações dos textos ou dos gráficos ao lado!
	Símbolo geral de proibição. Esta ação é proibida.
	Puxar a ficha de rede da tomada de rede antes desta etapa de trabalho. Caso contrário há perigo de lesões devido a arranque da ferramenta elétrica.
	Não entrar em contacto com as peças em rotação da ferramenta elétrica.
	Usar proteção para os olhos durante o trabalho.
	Usar proteção auricular durante o trabalho.
	Usar proteção contra pó durante o trabalho.
	Usar luvas durante o trabalho.
	Esta nota indica uma situação possivelmente perigosa, que pode levar a graves lesões ou até à morte.
	Ferramentas elétricas velhas e outros produtos eletrotécnicos e elétricos velhos devem ser separados e reciclados de forma ecológica.
(**)	pode conter cifras ou letras
(Ax - Zx)	Marcação para finalidades internas

### Para a sua segurança.

#### **ATENÇÃO** Devem ser lidas todas as indicações de advertência e todas as instruções.

O desrespeito às advertências e instruções apresentadas abaixo pode causar choque elétrico, incêndio e/ou graves lesões.

#### Guarde bem todas as advertências e instruções para futura referência.

Esses acessórios não devem ser usados antes de se ter lido atentamente e compreendido totalmente o manual de instruções GHB 15-50/GHB 15-50 INOX, bem como as "Instruções gerais de segurança" (nº de publicação 3 41 30 465 06 0) inclusas. Guardar os documentos acima mencionados para uso posterior e entregá-los se os acessórios forem repassados ou vendidos.

Observar também as respectivas diretivas de proteção de trabalho.

### Utilização de acordo com as especificações, Limitações da utilização:

O acessório GHBD só deve ser usado para o lixamento de cinta estacionário em conjunto com a lixadeira de cinta portátil GHB 15-50/GHB 15-50 INOX em áreas protegidas contra intempéries.

O "uso pretendido" e os "limites de aplicação" aplicam-se também ao uso dos acessórios como para a lixadeira de cinta portátil GHB 15-50/GHB 15-50 INOX. Deve-se consultar também o manual de instruções da respectiva ferramenta elétrica e as "Instruções gerais de segurança" (nº de publicação 41 30 465 06 0).

A utilização só deve ocorrer sobre uma superfície estável.

Os acessórios destinam-se ao uso por pessoal qualificado, para uso diário não permanente.

## Indicações especiais de segurança.

**Segurar a ferramenta elétrica pelas superfícies isoladas da pega, pois a superfície abrasiva pode atingir o próprio cabo de conexão.** A danificação de um cabo energizado pode colocar as partes metálicas do dispositivo sob tensão e causar um choque elétrico.

## Outras indicações de segurança

**Utilizar um equipamento de proteção pessoal. De acordo com a aplicação, deverá utilizar uma proteção para todo o rosto, proteção para os olhos ou óculos protetores. Se for necessário, deverá utilizar uma máscara contra pó, proteção auricular, luvas de proteção ou um avental especial, para proteger-se de pequenas partículas de amoladura e de material.** Os olhos devem ser protegidos contra partículas a voar, produzidas durante as diversas aplicações. A máscara contra pó ou a máscara de respiração devem ser capazes de filtrar o pó produzido durante a respectiva aplicação. Se for sujeito durante longo tempo a fortes ruídos, poderá sofrer a perda da capacidade auditiva.

**Não usar roupas e jóias frouxas nem cabelos longos soltos durante o trabalho.** Objectos frouxos podem, apesar dos dispositivos de protecção, ser agarrados pelas partes da máquina em movimento e levar a lesões.

**Não utilizar cintas abrasivas gastas, rasgadas ou extremamente usadas. Tratar as correias abrasivas com cuidado e guardá-las de acordo com as indicações do fabricante. As correias abrasivas não devem ser dobradas!** Cintas abrasivas danificadas podem rasgar, ser atiradas para longe e ferir alguém.

**Não tocar nunca na fita abrasiva e não tocar por debaixo da chapa de protecção.** Há risco de lesões.

**Sempre utilizar os dispositivos de protecção que se encontram junto com a máquina. Os dispositivos de protecção devem ser montados de forma segura à máquina, de modo que seja alcançado um máximo de segurança.** Os dispositivos de protecção devem proteger o operador contra partículas produzidas durante o processo abrasivo e contra o contacto com a correia abrasiva.

**Atenção, perigo de incêndio e de explosão! Ao lixar metais (p.ex. alumínio ou magnésio) é produzido pó que pode ser inflamável ou explosivo. Não operar a máquina nas proximidades de materiais inflamáveis.** Faiscas podem incendiar estes materiais.

**Assegure-se de que nenhuma pessoa corra risco devido a voo de fálhas.** Remover os materiais inflamáveis das proximidades. Ao lixar é produzido voo de fálhas.

**Fixar a peça a ser trabalhada.** Uma peça a ser trabalhada fixa através de um dispositivo de fixação está mais firme do que segurada com as mãos.

**A superfície usinada pode se tornar muito quente.** Não as toque com as mãos.

**Observe que as outras pessoas mantenham uma distância segura em relação ao seu local de trabalho. Cada pessoa que entrar na área de trabalho, deverá usar um equipamento de proteção pessoal.** Estilhaços da peça a ser trabalhada ou ferramentas de trabalho quebradas podem voar e causar lesões fora da área imediata de trabalho.

**Mantenha o cabo de alimentação longe da correia abrasiva.** Se perder o controlo do aparelho, o cabo de alimentação pode ser cortado ou agarrado e sua mão ou braço pode ser pego pela correia abrasiva.

**Nunca desligue a ferramenta elétrica antes que a correia abrasiva esteja completamente parada.** A correia abrasiva pode entrar em contacto com a superfície de apoio, o que pode fazer com que se perca o controlo da ferramenta elétrica.

**A ferramenta elétrica não deve ser ligada durante o transporte.** Sua roupa pode ser agarrada por contacto accidental com a correia abrasiva e causar ferimentos.

**Certifique-se de que a correia abrasiva esteja montada de acordo com as instruções do fabricante. As correias abrasivas montadas devem girar livremente.** Correias abrasivas incorretamente montadas podem se soltar durante o trabalho e ser atiradas para fora.

**Não se deve apontar a ferramenta elétrica para si mesmo, nem para outras pessoas ou animais.** Existe um risco de lesões devido a correias abrasivas afiadas.

**Segurar a ferramenta elétrica com firmeza.** Podem ocorrer por instantes altos momentos de reação.

**É proibido aparafusar ou rebitar placas e símbolos na ferramenta elétrica.** Um isolamento danificado não oferece qualquer protecção contra choques elétricos. Utilizar placas adesivas.

**Não utilizar acessórios que não foram especialmente desenvolvidos ou homologados pelo fabricante da ferramenta elétrica.** Um funcionamento seguro não é assegurado apenas por um acessório apropriado para a sua ferramenta elétrica.

**Limpar em intervalos regulares as aberturas de ventilação da ferramenta elétrica com ferramentas não-metálicas.** O ventilador do motor aspira pó para dentro da caixa da máquina. Um acúmulo excessivo de pó de metal pode causar perigos elétricos.

**Evitar o contacto corporal com superfícies atarradas, tais como canos, aquecedores, fogões e geladeiras.** Existe um elevado risco de choque elétrico se o seu corpo estiver ligado à terra. Sob certas condições, os componentes da máquina tornar-se eletrostaticamente carregados.

**Controlar, antes de colocar em funcionamento, se o cabo de rede e a ficha de rede apresentam danos.**

**Recomendação: Sempre operar a ferramenta elétrica por meio de um disjuntor de corrente de avaria (RCD) com corrente de avaria de dimensionamento de 30 mA ou menos.**

## Manuseio de pós nocivos

Durante processos de desbaste de material são produzidos pós que podem ser nocivos à saúde.

O contacto ou a inalação de alguns pós, como p. ex. de asbesto ou materiais que contêm asbesto, de pinturas que contêm chumbo, de metal, de alguns tipos de madeira, de minerais, de partículas de silicato de substâncias minerais, de solventes de tintas, de preservantes de madeira e de antifouling para veículos aquáticos, podem provocar reações alérgicas em pessoas e/ou doenças das vias respiratórias, cancro e danos de reprodução. O risco devido à inalação de pós depende da exposição. Utilize uma aspiração apropriada para os pó produzido, assim como um equipamento de proteção pessoal e assegure uma boa ventilação do local de trabalho. O processamento de materiais que contêm asbesto só deve ser realizado por pessoal especializado. Em condições desfavoráveis é possível que pó de madeira e pó de metal leve, misturas quentes de pó de lixa e substâncias químicas possam se inflamar ou causar uma explosão. Evite voo de faíscas na direção do contentor de pó, assim como o sobreaquecimento da ferramenta elétrica e do material a ser lixado, esvaziar o contentor de pó a tempo e observe as indicações de trabalho do fabricante do material, assim como as diretivas para os materiais a serem trabalhados, vigentes no seu país.

## Instruções de serviço.

**Ao montar os acessórios, é necessário seguir os passos de montagem apresentados nas primeiras páginas deste manual de instruções.** A montagem incorreta pode causar ferimentos graves.

 Só se deve conduzir a ferramenta elétrica em direção da peça de trabalho quando ela estiver ligada. Caso contrário, os acessórios, a ferramenta elétrica e a peça de trabalho podem ser danificados.

## Manutenção e serviço pós-venda.

Renovar os adesivos e avisos no produto quando eles ficarem velhos e gastos.

Produtos que entraram em contacto com asbesto não devem ser enviados para reparo. Produtos contaminados com asbesto devem ser descartados de acordo com as regulamentações locais para o descarte de resíduos que contêm asbesto.

Só devem ser utilizadas peças originais.

A atual lista de peças sobressalentes para este produto encontra-se na Internet em [www.fein.com](http://www.fein.com).

## Garantia legal e garantia.

A garantia legal para este produto é válida conforme as regras legais no país onde é colocado em funcionamento. Além disso, a FEIN oferece uma garantia conforme a declaração de garantia do fabricante FEIN.

No volume de fornecimento podem encontrar-se apenas alguns dos acessórios descritos ou ilustrados nestas instruções de montagem.













## Proteção do meio ambiente, eliminação.

Embalagens, ferramentas elétricas a serem deitadas fora e acessórios velhos devem ser encaminhados a uma reciclagem ecológica.

## Οδηγίες συναρμολόγησης.

### Σύμβολα που χρησιμοποιούνται, συντομογραφίες και όροι.

Τα σύμβολα που χρησιμοποιούνται στις παρούσες οδηγίες συναρμολόγησης και ενδεχομένως στο μηχάνημα έχουν σκοπό να σας επιστήσουν την προσοχή σε πιθανούς κινδύνους κατά την εργασία με το μηχάνημα.

Σύμβολο, χαρακτήρας	Ερμηνεία
	Φροντίστε να διαβάσετε τις συνημμένες οδηγίες.
	Φροντίστε να διαβάσετε τις οδηγίες λειτουργίας του ηλεκτρικού εργαλείου και τις γενικές οδηγίες ασφαλείας.
	Ακολουθήστε τις οδηγίες στο διπλανό κείμενο ή στα γραφικά!
	Ακολουθήστε τις οδηγίες στο διπλανό κείμενο ή στα γραφικά!
	Γενικό απαγορευτικό σύμβολο. Η ενέργεια αυτή απαγορεύεται.
	Βγάλτε το φως από την πρίζα πριν εκτελέσετε το επόμενο βήμα. Διαφορετικά υπάρχει κίνδυνος τραυματισμού εξαιτίας μιας ενδεχόμενης αθέλητης εκκίνησης του ηλεκτρικού εργαλείου.
	Μην αγγίζετε τα περιστρεφόμενα μέρη του ηλεκτρικού εργαλείου.
	Φοράτε προστατευτικά γυαλιά κατά τη διάρκεια της εργασίας σας.
	Φοράτε ωσασπίδες κατά τη διάρκεια της εργασίας σας.
	Όταν εργάζεστε να χρησιμοποιείτε διατάξεις προστασίας από σκόνη.
	Όταν εργάζεστε να φοράτε προστατευτικά γάντια.
 <b>ΠΡΟΕΙΔΟΠΟΙΗΣΗ</b>	Η υπόδειξη αυτή επισημαίνει μια πιθανή επικίνδυνη κατάσταση που μπορεί να οδηγήσει σε σοβαρούς τραυματισμούς ή στο θάνατο.
	Άχρηστα ηλεκτρικά εργαλεία και άλλα ηλεκτροτεχνικά και ηλεκτρικά προϊόντα πρέπει να συλλέγονται ξεχωριστά και να ανακυκλώνονται με τρόπο φιλικό προς το περιβάλλον.
(**)	μπορεί να περιέχει ψηφία ή γράμματα
(Ax - Zx)	Επισήμανση για εσωτερική χρήση

### Για την ασφαλεία σας.

#### **ΠΡΟΕΙΔΟΠΟΙΗΣΗ Διαβάστε όλες τις υποδείξεις ασφαλείας και τις οδηγίες.**

Αμέλειες κατά την τήρηση των προειδοποιητικών υποδείξεων και οδηγιών μπορεί να προκαλέσουν ηλεκτροπληξία, πυρκαγιά ή/και σοβαρούς τραυματισμούς.

**Φυλάξτε όλες τις προειδοποιητικές υποδείξεις και οδηγίες για κάθε μελλοντική χρήση.**



Μην χρησιμοποιείτε αυτά τα εξαρτήματα προτού διαβάσετε διεξοδικά και κατανοήσετε πλήρως τις οδηγίες λειτουργίας για τους GHB 15-50/GHB 15-50 INOX και τις «Γενικές υποδείξεις ασφαλείας» (αριθμός εγγράφων 3 41 30 465 06 0) που τους επισυνάπτονται. Φυλάξτε τα έγγραφα αυτά για κάθε μελλοντική χρήση και παραδώστε τα σε περίπτωση παραχώρησης ή πώλησης του ηλεκτρικού εργαλείου σε τρίτους. Να τηρείτε επίσης και τις σχετικές εθνικές διατάξεις για την προστασία της εργασίας.

### **Ενδεικνυόμενη χρήση, περιορισμοί χρήσης:**

Το εξάρτημα GHBD πρέπει να χρησιμοποιείται για σταθερή μαντολεϊάνση αποκλειστικά σε συνδυασμό με τον οδηγούμενο με το χέρι ταινιολεϊαντήρα GHB 15-50/GHB 15-50 INOX σε προστατευμένο από τις καιρικές συνθήκες περιβάλλον.

Για τη χρήση των εξαρτημάτων ισχύουν επίσης η «προβλεπόμενη χρήση» και «οι περιορισμοί χρήσης» που ισχύουν και για τον οδηγούμενο με το χέρι ταινιολεϊαντήρα GHB 15-50/GHB 15-50 INOX. Ανατρέξτε επίσης στις οδηγίες λειτουργίας του αντίστοιχου ηλεκτρικού εργαλείου και στις «Γενικές οδηγίες ασφαλείας» (αριθμός εγγράφων 3 41 30 465 06 0).

Χρήση μόνο πάνω σε σταθερό δάπεδο.

Το ηλεκτρικό εργαλείο προορίζεται για χειρισμό από ειδικευμένο προσωπικό για μη μόνιμη καθημερινή χρήση.

### **Ειδικές υποδείξεις ασφαλείας.**

**Κρατάτε το ηλεκτρικό εργαλείο μόνο από τις μονωμένες επιφάνειες λαβής, επειδή η επιφάνεια λείανσης μπορεί να έρθει σε επαφή με το ηλεκτρικό του καλώδιο.** Η φθορά ενός ηλεκτροφόρου αγωγού μπορεί να θέσει τα μεταλλικά μέρη της συσκευής υπό τάση και να προκαλέσει ηλεκτροπληξία.

### **Άλλες υποδείξεις ασφαλείας**

**Να φοράτε πάντοτε τη δική σας, ατομική προστατευτική ενδυμασία.** Να χρησιμοποιείτε επίσης, ανάλογα με την εκάστοτε εργασία που εκτελείτε, προστατευτικές μάσκες, προστατευτικές διατάξεις ματιών ή προστατευτικά γυαλιά. Αν χρειαστεί, φορέστε και μάσκα προστασίας από σκόνη, ωτασπίδες, προστατευτικά γάντια ή μια ειδική προστατευτική ποδιά, που θα σας προστατεύει από τυχόν εκσφενδονιζόμενα λειαντικά σωματίδια ή θραύσματα υλικού. Τα μάτια πρέπει να προστατεύονται από τυχόν αιωρούμενα σωματίδια που μπορεί να δημιουργηθούν κατά την εκτέλεση των διάφορων εργασιών. Οι αναπνευστικές και οι προστατευτικές μάσκες πρέπει να φιλτράρουν τον αέρα και να συγκρατούν τη σκόνη που δημιουργείται κατά την εργασία. Σε περίπτωση που θα εκτεθείτε για πολύ χρόνο σε ισχυρό θόρυβο μπορεί να απωλέσετε την ακοή σας.

**Όταν εργάζεστε να μην φοράτε φαρδιά ρούχα, κοσμήματα και αν έχετε μακριά μαλλιά να μην τα αφήνετε λυτά.** Χαλαρά αντικείμενα μπορούν, παρ' όλες τις προστατευτικές διατάξεις, να εμπλακούν στα περιστρεφόμενα εξαρτήματα και να προκαλέσουν έτσι τραυματισμούς.

**Μην χρησιμοποιήσετε φθαρμένες, οκισμένες ή ισχυρά λερωμένες ταινίες λείανσης. Να χειρίζεστε τις ταινίες λείανσης επιμελώς και να τις φυλάγετε/αποθηκεύετε σύμφωνα με τις οδηγίες του κατασκευαστή. Μην διπλώνετε τις ταινίες λείανσης!** Οι χαλασμένες ταινίες μπορεί να σκιστούν, να εκσφενδονιστούν και να τραυματίσουν τυχόν παρευρισκόμενα άτομα.

**Μην αγγίζετε ποτέ την κινούμενη ταινία λείανσης και μη βάλετε το χέρι σας κάτω από τη λαμρίνα προστασίας.** Κίνδυνος τραυματισμού.

**Να χρησιμοποιείτε πάντοτε τις προστατευτικές διατάξεις που βρίσκονται στο μηχανήμα. Οι προστατευτικές διατάξεις πρέπει να είναι ασφαλώς συναρμολογημένες στο μηχανήμα επειδή μόνο έτσι επιτυγχάνεται η μέγιστη εφικτή ασφάλεια.** Οι προστατευτικές διατάξεις προστατεύουν το χρήστη από ανεξέλεγκτα εκσφενδονιζόμενα λειαντικά σωματίδια και από μια ενδεχόμενη ακούσια επαφή με την ταινία λείανσης.

**Προσοχή, κίνδυνος πυρκαγιάς και έκρηξης! Όταν λειάνετε μέταλλα (π.χ. αλουμίνιο ή μαγνήσιο) δημιουργείται σκόνη η οποία μπορεί να είναι εύφλεκτη ή εκρηκτική. Μην χρησιμοποιήσετε το μηχανήμα κοντά σε εύφλεκτα υλικά. Ο σπινθηρισμός μπορεί να αναφλέξει τα υλικά αυτά.**

**Προσέχετε να μην κινδυνεύουν τυχόν παρευρισκόμενα πρόσωπα από το σπινθηρισμό.** Να απομακρύνετε τυχόν εύφλεκτα υλικά από το γύρω χώρο. Κατά τη λείανση διάφορων υλικών δημιουργείται σπινθηρισμός.

**Ασφαλίστε το υπό κατεργασία τεμάχιο.** Ένα υπό κατεργασία τεμάχιο που στερεώνεται με τη βοήθεια μιας διάταξης σύσφιξης είναι στερεωμένο με μεγαλύτερη ασφάλεια από ένα που συγκρατείται με το χέρι.

**Η επιφάνεια που επεξεργάζεστε μπορεί να γίνει πολύ καυτή.** Μην την αγγίζετε με το χέρι.

**Φροντίζετε, τυχόν παρευρισκόμενα άτομα να βρίσκονται πάντοτε σε ασφαλή απόσταση από τον τομέα που εργάζεστε. Κάθε άτομο που μπαίνει στον τομέα που εργάζεστε πρέπει να φορά προστατευτική ενδυμασία.** Θραύσματα του υπό κατεργασία τεμαχίου ή στασμένων εργαλείων μπορεί να εκσφενδονιστούν και να προκαλέσουν τραυματισμούς ακόμη κι εκτός του άμεσου τομέα εργασίας.

**Κρατάτε το καλώδιο ρεύματος μακριά από την ταινία.** Αν χάσετε τον έλεγχο της συσκευής, το καλώδιο μπορεί να διαχωριστεί ή να πιαστεί και το χέρι ή το μπράτσο σας να εμπλακεί στην ταινία.

**Μην αποθέτετε ποτέ το ηλεκτρικό εργαλείο προτού ακινητοποιηθεί εντελώς η ταινία.** Η ταινία λείανσης μπορεί να έρθει σε επαφή με την επιφάνεια τοποθετητής και να χάσετε έτσι τον έλεγχο του ηλεκτρικού εργαλείου.

**Μην αφήνετε ποτέ το ηλεκτρικό εργαλείο σε λειτουργία, ενώ το μεταφέρετε.** Τα ρούχα σας μπορεί από τυχαία επαφή με την ταινία να εμπλακούν σε αυτήν με αποτέλεσμα να τραυματιστείτε.

**Βεβαιωθείτε ότι η ταινία λείανσης είναι τοποθετημένη σύμφωνα με τις οδηγίες του κατασκευαστή. Οι τοποθετημένες ταινίες πρέπει να μπορούν να περιστρεφονται ελεύθερα.** Οι εσφαλμένα τοποθετημένες ταινίες λείανσης μπορεί κατά την εργασία να αποσυμπλεχθούν και να εκτιναχθούν έξω.

**Μην κατευθύνετε το ηλεκτρικό εργαλείο εναντίον σας, εναντίον άλλων ατόμων ή ζώων.** Υπάρχει κίνδυνος τραυματισμού από αιχμηρές ταινίες.

**Να κρατάτε γερά το ηλεκτρικό εργαλείο.** Μπορεί να εμφανιστούν απότομες αντιδραστικές ροπές.

**Απογορεύεται το πριτσίνωμα ή/και το βιδώμα πινακίδων και συμβόλων επάνω στο ηλεκτρικό εργαλείο.** Μια χαλασμένη μόνωση δεν προσφέρει πλέον καμιά προστασία κατά της ηλεκτροπληξίας. Χρησιμοποιείτε αυτοκόλλητες πινακίδες.

**Μη χρησιμοποιήσετε ποτέ εξαρτήματα που δεν έχουν εξελιχθεί ή εγκριθεί από τον κατασκευαστή του ηλεκτρικού εργαλείου ειδικά γι' αυτό.** Η ασφαλής λειτουργία δεν εξασφαλίζεται μόνο και μόνο επειδή ένα εξάρτημα ταιριάζει στο ηλεκτρικό σας εργαλείο.

**Να καθαρίζετε τακτικά τα ανοίγματα αερισμού του ηλεκτρικού εργαλείου με μη μεταλλικά εργαλεία.** Ο ανεμιστήρας του κινητήρα αναρροφά σκόνη μέσα στο περιβλήμα. Η υπερβολική συσσώρευση μεταλλικής σκόνης μπορεί να δημιουργήσει κίνδυνο ηλεκτροπληξίας.

**Αποφεύγετε την σωματική επαφή με γειωμένες επιφάνειες, όπως σωλήνες, θερμάνσεις, ηλεκτρικές κουζίνες και ψυγεία.** Υπάρχει αυξημένος κίνδυνος ηλεκτροπληξίας, όταν το σώμα σας είναι γειωμένο. Σε στοιχεία του μηχανήματος μπορεί υπό ορισμένες συνθήκες να υπάρξει ηλεκτροστατική φόρτιση.

**Πριν την εκκίνηση να βεβαιώνετε ότι δεν έχουν υποστεί ζημιές το ηλεκτρικό καλώδιο και το φις.**

**Πρόταση: Να εργάζεστε με το ηλεκτρικό εργαλείο μέσω ενός προστατευτικού διακόπτη διαρροής (RCD) με ρεύμα διαφυγής το πολύ 30 mA.**

### **Αντιμετώπιση επικίνδυνων σκονών**

Όταν αφαιρείτε υλικό μ' αυτό το εξάρτημα δημιουργείται σκόνη η οποία μπορεί να είναι επικίνδυνη.

Το άγγιγμα και η εισπνοή σκόνης από διάφορα υλικά, π. χ. από αμίαντο και αμιαντούχα υλικά, από μολυβδόμπους, από μέταλλα κι από μερικά είδη ξύλων, από ορυκτά υλικά καθώς και το άγγιγμα και η εισπνοή σωματιδίων από πυριτικά άλατα υλικών που περιέχουν πετρώματα, διαλυτών χρωμάτων, ξυλοπροστατευτικών, Antifouling για θαλάσσια οχήματα, μπορεί να προκαλέσουν αλλεργικές αντιδράσεις και/ή ασθένειες των αναπνευστικών οδών, καρκίνο ή/και βλάβη της γεννητικότητας. Ο κίνδυνος από την εισπνοή σκόνης εξαρτάται από την εκάστοτε έκθεση σ' αυτήν. Να χρησιμοποιείτε αναρρόφηση κατάλληλη για την εκάστοτε δημιουργούμενη σκόνη, να φοράτε επίσης έναν κατάλληλο προσωπικό προστατευτικό εξοπλισμό και να φροντίζετε για τον καλό αερισμό του χώρου εργασίας. Να αναθέτετε την κατεργασία αμιαντούχων υλικών πάντοτε σε ειδικώς εκπαιδευμένα άτομα.

Η σκόνη από ξύλα και ελαφρά μέταλλα, καυτά μίγματα από λειαντική σκόνη και χημικές ουσίες μπορούν, υπό δυσμενείς συνθήκες, να αυτοαναφλεχθούν και να εκραγούν. Να αποφεύγετε τη δημιουργία σπινθηρισμού με φορά προς το δοχείο σκόνης καθώς και την υπερθέρμανση του ηλεκτρικού εργαλείου και των υπό λείανση

αντικειμένων, να αδειάζετε τακτικά το δοχείο σκόνης, να τηρείτε τις υποδείξεις κατεργασίας του παραγωγού του υλικού καθώς και τις διατάξεις από ισχύον στη χώρα σας για τα υπό κατεργασία υλικά.

## **Υποδείξεις χειρισμού.**

**Ακολουθήστε κατά τη συναρμολόγηση των εξαρτημάτων τα βήματα συναρμολόγησης στις μπροστινές σελίδες αυτών των οδηγιών συναρμολόγησης.** Η λανθασμένη συναρμολόγηση μπορεί να οδηγήσει σε σοβαρούς τραυματισμούς.

**!** Οδηγείτε το ηλεκτρικό εργαλείο μόνο ενεργοποιημένο στο τεμάχιο εργασίας. Διαφορετικά, τα εξαρτήματα, το ηλεκτρικό εργαλείο και το τεμάχιο εργασίας μπορεί να υποστούν ζημιά.

## **Συντήρηση και Service.**

Αντικαθιστάτε τις ετικέτες και τις προειδοποιήσεις στο προϊόν όταν παλιώνουν και φθείρονται. Προϊόντα που ήρθαν σε επαφή με αμίαντο, δεν επιτρέπεται να δοθούν για επισκευή. Απορρίπτετε τα προϊόντα που έχουν μολυνθεί με αμίαντο σύμφωνα με τις ισχύουσες διατάξεις στη χώρα σας για την απόρριψη αποβλήτων που περιέχουν αμίαντο.

Να χρησιμοποιείτε μόνο γνήσια ανταλλακτικά. Ο τρέχων κατάλογος ανταλλακτικών για αυτό το προϊόν βρίσκεται στο διαδίκτυο στη διεύθυνση [www.fein.com](http://www.fein.com).

## **Εγγύηση.**

Η εγγύηση για το προϊόν ισχύει σύμφωνα με τις νομικές διατάξεις της χώρας στην οποία κυκλοφορεί. Εκτός αυτού η FEIN σας παρέχει και μια επί πλέον εγγύηση, ανάλογα με την εκάστοτε δήλωση κατασκευαστή της FEIN.

Στη συσκευασία παράδοσης του μηχανήματός σας μπορεί να περιέχεται μόνο ένα τμήμα των εξαρτημάτων που περιγράφονται ή απεικονίζονται σ' αυτές τις οδηγίες συναρμολόγησης.

## **Προστασία του περιβάλλοντος, απόσυρση.**













Οι συσκευασίες, τα άχρηστα ηλεκτρικά εργαλεία και τα εξαρτήματα πρέπει να ανακυκλώνονται με τρόπο φιλικό προς το περιβάλλον.



## Monteringsvejledning.

### Anvendte symboler, forkortelser og begreber.

Symbolerne, der anvendes i denne monteringsvejledning og i givet fald på maskinen, skal henlede din opmærksomhed på mulige farer, der kan opstå med denne maskine, når den benyttes.

Symbol, tegn	Forklaring
	Den vedlagte vejledning skal ubetinget læses.
	Driftsvejledningen til el-værktøjet og de generelle sikkerhedsanvisninger skal ubetinget læses.
	Følg instruktionerne i efterfølgende tekst eller grafik!
	Følg instruktionerne i efterfølgende tekst eller grafik!
	Generelt forbudstegn. Denne handling er forbudt.
	Læs vedlagte dokumenter som f.eks. brugsanvisning og almindelige sikkerhedsforskrifter.
	Rør ikke roterende dele på el-værktøjet.
	Brug øjenbeskyttelse under arbejdet.
	Brug høreværn under arbejdet.
	Brug støvbeskyttelse under arbejdet.
	Brug håndbeskyttelse under arbejdet.
 <b>ADVARSEL</b>	Denne henvisning viser en mulig farlig situation, der kan føre til alvorlige kvæstelser evt. med døden til følge.
	Gammelt el-værktøj og andre elektrotekniske og elektriske produkter skal samles og afleveres separat til miljøvenlig genbrug.
(**)	Kan indeholde tal eller bogstaver
(Ax - Zx)	Mærkning til interne formål

### For din egen sikkerheds skyld.

**ADVARSEL** Læs alle sikkerhedsråd og instrukser. I tilfælde af manglende overholdelse af sikkerhedsråd og instrukser er der risiko for elektrisk stød, brand og/eller alvorlige kvæstelser. **Opbevar alle sikkerhedsråd og instrukser til senere brug.**

 Brug ikke dette tilbehør, før du har læst driftsvejledningen til GHB 15-50/GHB 15-50 INOX samt de vedlagte „generelle sikkerhedsanvisninger“ (skriftnummer 3 41 30 465 06 0) nøje igennem og forstået det hele. Opbevar det nævnte materiale til senere brug og giv det videre til en evt. ny ejer af tilbehøret. Læs og overhold ligeledes de gældende nationale arbejdsbeskyttende bestemmelser.

### Tilsigtet brug, grænser for brug:

Tilbehøret GHBD er beregnet til stationær båndslibning og må kun bruges i forbindelse med den håndførte båndsliber GHB 15-50/GHB 15-50 INOX i vejrbeskyttede omgivelser.

Tilbehøret skal også anvendes iht. den „tilsigtede brug“ og „grænserne for brug“, der gælder for den håndførte båndsliber GHB 15-50/GHB 15-50 INOX. Se også driftsvejledningen, der gælder for det enkelte el-værktøj, og de „generelle sikkerhedsanvisninger“ (skriftnummer 3 41 30 465 06 0).

Må kun bruges på stabilt underlag.

Tilbehøret er beregnet til at blive betjent af specialiseret personale til opgaver, der ikke skal gennemføres i lang tid hver dag.

## Specielle sikkerhedsforskrifter.

**Hold el-værktøjet fast i de isolerede greb, da slibefladeren kan ramme maskinens ledning.** Beskadigelse af en spændingsførende ledning kan sætte maskinens metaldele under spænding og give elektrisk stød.

### Yderligere sikkerhedsråd

**Brug personligt beskyttelsesudstyr. Brug helmaske til ansigtet, øjenværn eller beskyttelsesbriller, afhængigt af det udførte arbejde. Brug afhængigt af arbejdets art støvmaske, høreværn, beskyttelseshandsker eller specialforklæde, der beskytter dig mod små slibe- og materialepartikler.** Øjnene skal beskyttes mod fremmede genstande, der flyver rundt i luften og som opstår i forbindelse med forskelligt arbejde. Støv- eller ånde-drætsmaske skal filtrere det støv, der opstår under arbejdet. Udsættes du for høj støj i længere tid, kan du lide høretab.

**Bær ikke løstsiddende tøj, smykker eller åbent, langt hår under arbejdet.** Løse genstande kan fanges af dele, der bevæger sig, og føre til kvæstelser, selv om beskyttelsesanordninger er monteret.

**Anvend ikke slidte, revnede eller meget tilstoppede slibebånd. Håndter slibebånd omhyggeligt og opbevar disse iht. fabrikantens instruktioner. Knæk ikke slibebånd!** Beskadigede slibebånd kan gå i stykker, slynges væk og kvæste tredjemand.

**Berør aldrig det løbende slibebånd og stik ikke fingrene ind under beskyttelsespladen.** Kvæstelsesfare.

**Anvend altid de beskyttelsesanordninger, der findes på maskinen. Beskyttelsesanordningerne skal være monteret sikkert på maskinen for at opnå max. sikkerhed.** Beskyttelsesanordningerne skal beskytte operatøren mod omkringflyvende slibepartikler og utilsigtet berøring med slibebåndet.

**Pas på - brand- og eksplosionsfare! Når metal slibes (f.eks. aluminium eller magnesium), opstår der støv, der kan være brændbart eller eksplosivt. Anvend ikke maskinen i nærheden af brændbare materialer.** Materialet vil kunne blive antændt af gnister.

**Sørg for, at personer ikke udsættes for gnistregn.** Fjern brændbare materialer i nærheden. Gnistregn opstår i forbindelse med metalslibning.

**Sikre emnet.** Et emne, der holdes med en spændeanordning, holdes mere sikkert end i hånden.

**Den bearbejdede flade kan blive meget varm.** Berør den ikke med hånden.

**Sørg for tilstrækkelig afstand til andre personer under arbejdet. Enhver, der betræder arbejdsområdet, skal bruge personligt beskyttelsesudstyr.** Brudstykker fra emnet eller brækket tilbehør kan flyve væk og føre til kvæstelser også uden for det direkte arbejdsområde.

**Hold netledningen væk fra slibebåndet.** Hvis du mister kontrollen over maskinen, vil netledningen kunne blive skåret over eller fanget ind, og din hånd eller arm vil kunne blive trukket ind i slibebåndet.

**Læg aldrig el-værktøjet fra dig, før slibebåndet står helt stille.** Slibebåndet kan komme i kontakt med aflægningsfladen, hvorved du kan miste kontrollen over el-værktøjet.

**Lad ikke el-værktøjet køre, mens du bærer det.** Dit tøj kan blive revet med som følge af en tilfældig kontakt med slibebåndet, hvilket kan føre til kvæstelser.

**Kontroller, at slibebåndet er monteret iht. fabrikantens forskrifter. De monterede slibebånd skal kunne dreje frit.** Forkert monterede slibebånd kan løsne sig under arbejdet og slynges ud.

**Ret ikke el-værktøjet mod dig selv, andre personer eller dyr.** Skarpe slibebånd kan føre til kvæstelser.

**Hold godt fast i el-værktøjet.** Der kan opstå høje reaktionsmomenter for en kort tid.

**Det er forbudt at skrue eller nitte skilte og tegn på el-værktøjet.** En beskadiget isolering beskytter ikke mod elektrisk stød. Anvend klæbeetiketter.

**Anvend ikke tilbehør, hvis det ikke er udviklet eller frigivet specielt af el-værktøjets fabrikant.** Sikker drift er ikke kun givet ved, at tilbehøret passer til dit el-værktøj.

**Rengør ventilationsåbningerne på el-værktøjet med regelmæssige mellemrum med ikke-metallisk værktøj.** Motorblæseren trækker støv ind i huset. Dette kan føre til elektrisk fare, hvis store mængder metalstøv opsamlers.

**Undgå kropskontakt med jordede flader som f.eks. rør, varmeapparater, komfurer og køleskabe. Risikoen for at få elektrisk stød er større, hvis din krop er i forbindelse med jord.** Under bestemte betingelser kan maskinens komponenter oplades elektrostatisk.

**Kontroller altid nettilslutningsledningen og netstikket for beskadigelser før brug.**

**Anbefaling: Brug altid el-værktøjet via en fejlstrømbeskyttelseskontakt (RCD) med dimensioneret fejlstrøm på 30 mA eller mindre.**

### Håndtering med farligt støv

Bruges dette værktøj til materialeafslibende arbejdsprocesser, opstår der støv, der kan være farligt. Berøring eller indånding af nogle former for støv som f.eks. fra asbest og asbestholdige materialer, blyholdig maling, metal, nogle træsorter, mineraler, silikatpartikler med stenholdige materialer, farveopløsende midler, træbeskyttelsesmidler, kan udløse allergiske reaktioner og/eller luftvejssygdomme, kræft og forplantningsskader hos personer med allergiske reaktioner. Risikoen for at indånde støv afhænger af ekspositionen. Brug en opsnugs måde, der er afstemt efter det støv, der opstår, samt personligt beskyttelsesudstyr og sørg for god udluftning/ventilation på arbejdspladsen. Overlad altid behandling af asbestholdigt materiale til fagfolk. Træstøv og letmetalstøv, varme blandinger af slibestøv og kemiske stoffer kan under ugunstige betingelser antændes af sig selv og føre til eksplosion. Undgå gnistregn hen imod støvbeholder samt overophedning af el-værktøjet og slibegodset, tøm rettidigt støvbeholderen, følg bearbejdningshenvisningerne fra materialeproducenten samt de forskrifter, der gælder i brugslandet for de materialer, der skal bearbejdes.

## Betjeningsforskrifter.

**Overhold monteringsstrinnene, der findes på de forreste sider i denne monteringsvejledning, når tilbehøret monteres.** En forkert udført montering kan føre til alvorlige kvæstelser.

**!** El-værktøjet skal altid være tændt, når det føres mod emnet. Ellers kan tilbehør, el-værktøj og emne blive beskadiget.

## Vedligeholdelse og kundeservice.

Forny etiketter og advarsler på produktet, hvis de er blevet gamle og slidte.

Produkter, der er kommet i kontakt med asbest, må ikke sendes til reparation. Bortskaf produkter, der er forurenede med asbest, iht. forskrifterne om bortskaffelse af asbestholdigt affald, er gældende i brugslandet. Brug kun originale reservedele.

Den aktuelle reservedelsliste til dette produkt findes under [www.fein.com](http://www.fein.com).

## Mangelsansvar/reklamationsret og garanti.

Mangelsansvaret/reklamationsretten er fastlagt i de lovbestemmelser, der gælder i det land, hvor maskinen markedsføres. Derudover yder FEIN garanti iht. FEIN fabrikantens garantierklæring.

Det kan være, at dette produkt kun leveres med en del af det tilbehør, der beskrives eller illustreres i monteringsvejledningen.

## Miljøbeskyttelse, bortskaffelse.

Emballage, udtjent el-værktøj og tilbehør bedes afleveret til miljøvenlig genbrug.

## Monteringsanvisning.

### Anvendte symboler, forkortelser og uttrykk.

Symbolene som benyttes i denne monteringsanvisningen og ev. på maskinen skal lede din oppmerksomhet på mulige farer ved arbeidet med denne maskinen.

Symbol, tegn	Forklaring
	Den vedlagte veiledningen skal leses.
	Bruksanvisningen for elektroverktøyet og de Generelle sikkerhetsinformasjoner skal leses.
	Følg anvisningene i teksten eller bildet ved siden av!
	Følg anvisningene i teksten eller bildet ved siden av!
	Generelle forbudstegn. Dette er forbudt.
	Før dette arbeidet må du trekke støpselet ut av stikkontakten. Ellers er det fare for skader hvis elektroverktøyet starter utilsiktet.
	Ikke berør de roterende delene til elektroverktøyet.
	Bruk øyebeskyttelse ved arbeid.
	Bruk hørselvern ved arbeid.
	Bruk støvbeskyttelse ved arbeid.
	Bruk håndbeskyttelse ved arbeid.
	Denne informasjonen henviser til en mulig farlig situasjon som kan medføre alvorlige skader eller død.
	Vrakede elektroverktøy og andre elektrotekniske og elektriske produkter må samles inn hver for seg og leveres inn til en miljøvennlig resirkulering.
	Kan inneholde sifre eller bokstaver
	Merking for interne formål

### For din egen sikkerhet.

#### **ADVARSEL** Les gjennom alle advarslene og anvisningene. Unnlattelse av å

overholde advarslene og nedenstående anvisninger kan medføre elektriske støt, brann og/eller alvorlige skader.

#### **Ta godt vare på alle advarslene og informasjonene.**

Ikke benytt dette tilbehøret før du har lest grundig gjennom bruksanvisningen for GHB 15-50/GHB 15-50 INOX samt de vedlagte "Generelle sikkerhetsinformasjoner" (skriftnummer 3 41 30 465 06 0) og har det forstått fullstendig. Oppbevar de nevnte dokumentene til senere bruk og overlever disse når du gir eller selger dem videre.

Følg også de vanlige nasjonale arbeidsmiljøbestemmelser.

#### **Korrekt bruk, bruksgrenser:**

Tilbehøret GHBR skal benyttes for stasjonær radiesliping kun i forbindelse med den håndførte båndsliperen GHB 15-50 INOX i omgivelser beskyttet mot vær.

For bruk av tilbehøret gjelder likeledes «Tiltenkt bruk» og «bruksgrenser» som ved den håndførte båndsliperen GHB 15-50/GHB 15-50 INOX. Se hertil også bruksanvisningen for det respektive elektroverktøyet og de "Generelle sikkerhetsinformasjoner" (skriftnummer 3 41 30 465 06 0).

Bruk bare på stabilt underlag.

Tilbehøret er bestemt for at det betjenes av fagpersonale for ikke kontinuerlig bruk i hverdagen.

#### **Spesielle sikkerhetsinformasjoner.**

**Hold elektroverktøyet på de isolerte gripeflatene, da slippeflaten kan treffe den egne tilkoblingsledningen.** Hvis en spenningsførende ledning blir skadet, kan apparatdelene i metall settes under spenning og medføre elektrisk støt.

## Ytterligere sikkerhetsinformasjoner

**Bruk personlig beskyttelsesutstyr.** Avhengig av type bruk må du bruke visir, øyebeskyttelse eller vernebriller. Om nødvendig må du bruke støvmaske, hørselvern, vernehansker eller spesialforkle som holder små slipe- og materialpartikler unna kroppen din. Øynene bør beskyttes mot fremmedlegemer som kan slynges rundt ved visse typer bruk. Støv- eller pustevernmasker må filtrere den typen støv som oppstår ved den aktuelle bruken. Hvis du er utsatt for sterk støv over lengre tid, kan det medføre skader på hørselen.

**Ikke bruk løstsittende tøy, smykker eller åpent, langt hår under arbeidet.** Løse gjenstander kan til tross for beskyttelsesinnretninger gripes tak i av deler som beveger seg og føre til skader.

**Bruk ikke slitte, revnede eller sterkt tilsmussede slipebånd.** Bruk slipebånd forsiktig og oppbevar dem slik produsenten sier. Slipebånd må ikke brettes! Skadede slipebånd kan revne, slynges rundt og skade personer.

**Berør aldri slipebåndet som er i gang og grip ikke under beskyttelsesskjermen.** Det er fare for skader.

**Benytt alltid beskyttelsesinnretningene som befinner seg på maskinen.** Beskyttelsesinnretningene må være sikkert montert på maskinen slik at det oppnås maksimal sikkerhet. Beskyttelsesinnretningene skal beskytte brukeren mot slipepartikler som slynges rundt og utilsiktet berøring med slipebåndet.

**OBS fare for brann og eksplosjon!** Ved sliping av metaller (f.eks. aluminium eller magnesium) oppstår støv som kan være brennbart eller eksplosivt. Ikke bruk maskinen i nærheten av brennbare materialer. Gnister kan antenne disse materialer.

**Pass på at personer ikke kommer i fare på grunn av gnistregn.** Fjern brennbare materialer i nærheten. Ved sliping av metaller oppstår gnistregn.

**Sikre arbeidsstykket.** Et arbeidsstykke som holdes fast med spenninnretninger, holdes sikrere enn med hånden.

**Den bearbeidede overflaten kan bli meget varm.** Ikke berør denne med hånden.

**Pass på at andre personer holder tilstrekkelig avstand til arbeidsområdet ditt.** Alle som går inn i arbeidsområdet må bruke personlig verneutstyr. Brukne deler til verktøyet eller brukne innsatsverktøy kan slynges ut og derfor også forårsake skader utenfor det direkte arbeidsområdet.

**Hold nettkabelen unna slipebåndet.** Hvis du mister kontrollen over maskinen, kan nettkabelen kuttes over eller gripes og hånden eller armen din kan komme inn i slipebåndet.

**Legg aldri fra deg elektroverktøyet før slipebåndet står fullstendig stille.** Slipebåndet kan komme i kontakt med oppbevaringsflaten. Du kan derved miste kontrollen over elektroverktøyet.

**Ikke la elektroverktøyet være i gang mens du bærer det.** Klærne dine kan ved tilfeldig kontakt med slipebåndet gripes og medføre skader.

**Sikre at slipebåndet er montert iht. produsentens anvisninger.** De monterte slipebåndene må kunne dreie fritt. Feil monterte slipebånd kan løsne under arbeidet og slynges bort.

**Ikke rett elektroverktøyet mot deg selv, andre personer eller dyr.** Det er fare for skader på grunn av skarpe slipebånd.

**Hold elektroverktøyet godt fast.** Det kan oppstå høye reaksjonsmomenter i korte perioder.

**Det er forbudt å skru eller nagle skilt eller tegn på elektroverktøyet.** En skadet isolasjon gir ingen beskyttelse mot elektriske støt. Bruk klebeskilt.

**Bruk kun reservedeler eller tilbehør som er levert og godkjent av produsenten.** En sikker bruk kan ikke garanteres selv om annet tilbehør som passer til elektroverktøyet blir benyttet.

**Rengjør ventilasjonsåpningene til elektroverktøyet med ikke-metalliske verktøy med jevne mellomrom.** Motorviften trekker støv inn i motorhuset. Dette kan forårsake elektrisk fare når det samles for mye metallstøv.

**Unngå kroppskontakt med jordede overflater som på rør, oppvarminger, komfyrer og kjøleskap.** Det er øket fare for elektrisk støt, når kroppen din er jordet. På bestemte vilkår kan maskinens komponenter bli ladet opp elektrostatisk.

**Sjekk strømledningen og støpselet mht. skader før igangsetting.**

**Anbefaling:** Elektroverktøyet må alltid brukes med en jordfeilbryter dimensjonert til jordfeilstrom på 30 mA eller mindre.

## Håndtering av farlig støv

I arbeidsprosesser der dette verktøyet fjerner deler av materialer kan det oppstå støv som kan være farlig. Berøring eller innånding av noen typer støv som f.eks. av asbest og asbestholdige materialer, blyholdig maling, metall, noen tresorter, mineraler, silikatpartikler av steinholdige materialer, løsemidler for maling, trebeskyttelsesmidler, bunnstoff for båter kan utløse allergiske reaksjoner og/eller åndedrettssykdommer, kreft, forplantningsskader hos mennesker. Risikoen ved innånding av støv er avhengig av eksponeringen. Bruk en avsuging som passer til støvet som oppstår, bruk personlig beskyttelsesutstyr og sørg for en god ventilasjon av arbeidsplassen. Overlat bearbeidelsen av asbestholdig material kun til fagfolk.

Trestøv og lettmetallstøv, varme blandinger av slipestøv og kjemiske stoffer kan ved ugunstige vilkår antenne seg selv og forårsake en eksplosjon. Unngå gnistsprut i retning av støvbeholderen og en overoppheting av el-verktøyet og slipematerialet, tøm støvbeholderen i tide, følg bearbeidelsesinstruksene til materialprodusenten og de gyldige nasjonale forskriftene for materialene som skal bearbeides.

## Bruksinformasjon.

**Følg ved montering av tilbehøret monteringsskritt på de første sidene i denne monteringsanvisningen.** Ikke sakkyndig utført montering kan medføre alvorlige skader.

**!** Før elektroverktøyet mot arbeidsstykket bare når det er slått på. Ellers kan tilbehør, elektroverktøy og arbeidsstykket bli skadet.

## Vedlikehold og kundeservice.

Skift ut klebeskilt og varselhenvisninger på produktet ved aldring og slitasje.

Produkter som har vært i kontakt med asbest, må ikke sendes til reparasjon. Håndter produkter kontaminert med asbest i henhold til de gyldige nasjonale bestemmelsene for asbestholdig avfall.

Bruk kun originale reservedeler.

Den aktuelle reservedelslisten for dette produktet finner du på internettet under [www.fein.com](http://www.fein.com).

## Reklamasjonsrett og garanti.

Reklamasjonsretten for produktet gjelder jf. de lovmessige bestemmelsene i det landet produktet selges i. Ut over dette yter FEIN garanti i henhold til FEIN-produsentens garantierklæring.

Leveringsomfanget for dette produktet kan bare inneholde en del av tilbehøret som er beskrevet eller illustrert i denne monteringsanvisningen.















## Miljøvern, avfallshåndtering.

Emballasjer, gammelt elektroverktøy og tilbehør må leveres inn til miljøvennlig resirkulering.

## Monteringsanvisning.

### Använda symboler, förkortningar och begrepp.

De symboler som används i denna monteringsanvisning och eventuellt finns på maskinen gör användaren uppmärksam på möjliga faror vid hantering med denna maskin.

Symbol, tecken	Förklaring
	Läs ovillkorligen den bifogade anvisningen.
	Läs ovillkorligen elverktygets bruksanvisning och de allmänna säkerhetsanvisningarna.
	Följ anvisningarna i texten eller grafiken!
	Följ anvisningarna i texten eller grafiken!
	Allmän förbudssymbol. En sådan hantering är förbjuden.
	Innan beskriven åtgärd vidtas ska stickproppen dras ur nätuttaget. I annat fall finns risk för att elverktyget vid oavsiktlig start orsakar personskada.
	Berör inte elverktygets roterande delar.
	Vid arbetet ska ögonskydd användas.
	Vid arbetet ska hörselskydd användas.
	Vid arbetet ska dammskydd användas.
	Vid arbetet ska handskydd användas.
	<b>! WARNING</b> Denna anvisning hänvisar till en eventuellt farlig situation som kan leda till allvarliga personskador eller till död.
	Kasserade elverktyg och andra elektrotekniska och elektriska produkter ska omhändertas och hanteras på miljövänligt sätt.
	Kan innehålla siffror eller bokstäver
	Kodbeteckning för interna syften

### För din säkerhet.

**! WARNING** Läs noga igenom alla säkerhetsanvisningar och instruktioner. Fel som uppstår till följd av att säkerhetsanvisningarna och instruktionerna inte följts kan orsaka elstöt, brand och/eller allvarliga personskador.

**Förvara alla varningar och anvisningar för framtida bruk.**

 Använd inte detta tillbehör innan du noggrant läst och fullständigt förstått bruksanvisningen för GHB 15-50/GHB 15-50 INOX samt bifogade „Allmänna säkerhetsanvisningar“ (publikationsnummer 3 41 30 465 06 0). Förvara dessa dokument väl för senare användning och se till att de följer med vid överlåtelse eller försäljning av tillbehöret.

Beakta även tillämpliga nationella arbetarskyddsbestämmelser.

### Ändamålsenlig användning, användningsgränser:

Tillbehöret GHBD får användas uteslutande för stationär bandslipning i förbindelse med den handhållna bandslipen GHB 15-50/GHB 15-50 INOX i väderlekskyddad omgivning.

För användning av tillbehöret gäller likaväl avsnitten ”Ändamålsenlig användning” och ”Användningsgränser” som för den handhållna bandslipen GHB 15-50/GHB 15-50 INOX. Se därvid också det aktuella elverktygets bruksanvisning och ”Allmänna säkerhetsanvisningar” (publikationsnummer 3 41 30 465 06 0). Användning endast på stabilt underlag.

Tillbehöret är avsett för hantering av fackpersonal för inte permanent daglig användning.

## **Speciella säkerhetsanvisningar.**

**Håll i elverktyget vid de isolerade greppytorna då risk finns att slipytan kan skada den egna anslutningsledningen.** Skada på en spänningsförande ledning kan sätta elverktygets metalldelar under spänning och leda till elstöt.

## **Ytterligare säkerhetsanvisningar**

**Använd personlig skyddsutrustning.** Använd alltefter avsett arbete ansiktsskärm, ögonskydd eller skyddsglasögon. Om så behövs, använd dammfiltermask, hörselskydd, skyddshandskar eller skyddsförkläde som skyddar mot små utslungade slip- och materialpartiklar. Ögonen ska skyddas mot utslungade främmande partiklar som kan uppstå under arbetet. Damm- och andningsskydd måste kunna filtrera bort det damm som eventuellt uppstår under arbetet. Risk finns för hörselskada under en längre tids kraftigt buller.

**Undvik under arbetet löst hängande kläder, smycken eller långt öppet hår.** Löst hängande föremål kan oaktat skyddsanordningarna dras in av rörliga delar och sedan leda till personskada.

**Använd inte utslitna, sönderrivna eller kraftigt tilltäppta slipband.** Hantera slipbanden aktsamt och förvara dem enligt tillverkarens anvisning. **Knäck inte slipbanden!** Skadade slipband kan rivas sönder, slungas ut och leda till personskada.

**Berör aldrig roterande slipband och för inte in handen under skyddsplåten.** Risk för personskada.

**Använd alltid de skyddsanordningar som finns på maskinen.** Skyddsanordningarna ska vara stadigt monterade på maskinen så att högsta möjliga säkerhet uppnås. Skyddsanordningarna ska skydda operatören mot utslungade slippartiklar och oavsiktlig beröring av slipbandet.

**Observera brand- och explosionsrisk!** Vid slipning av metall (t. ex. aluminium eller magnesium) uppstår damm som kan vara brännbart eller explosivt. Använd inte maskinen i närheten av brännbara material. Risk finns för att gnistor antänder materialet.

**Se till att personer inte utsätts för fara till följd av gnistor.** Avlägsna brännbara material från arbetsplatsen. Vid slipning av metall uppstår gnistor.

**Säkra arbetsstycket.** Arbetsstycket ligger säkrare i en uppspänningsanordning än i handen.

**Ytan som bearbetas kan bli mycket het.** Berör inte ytan med handen.

**Se till att obehöriga personer hålls på betryggande avstånd från arbetsområdet.** Alla som rör sig inom arbetsområdet måste använda personlig skyddsutrustning. Brottstycken från arbetsstycket eller insatsverktygen kan slungas ut och orsaka personskada även utanför arbetsområdet.

**Håll nätsladden på betryggande avstånd från slipbandet.** Om du förlorar kontrollen över elverktyget kan nätsladden kapas eller dras in varvid risk finns för att din hand eller arm dras mot slipbandet.

**Lägg aldrig bort elverktyget innan slipbandet har stannat fullständigt.** Slipbandet kan komma i beröring med underlaget varvid risk finns för att du förlorar kontrollen över elverktyget.

**Elverktyget får inte vara igång när det bärs.** Dina kläder kan vid tillfällig kontakt med slipbandet fastna och leda till personskadorna.

**Kontrollera att slipbandet har monterats enligt tillverkarens anvisningar.** Monterat slipband måste kunna rotera fritt. Felaktigt monterade slipband kan lossna under arbetet och slungas ut.

**Rikta inte elverktyget mot dig själv, andra personer eller djur.** Vassa slipband kan orsaka personskada.

**Håll stadigt tag i elverktyget.** Höga reaktionsmoment kan kortvarigt uppstå.

**Det är förbjudet att med skruvar eller nitar fästa brickor och märken på elverktyget.** En skadad isolering skyddar inte längre mot elstöt. Använd dekalerna.

**Använd endast tillbehör som speciellt tagits fram eller godkänts av elverktygets tillverkare.** Användningen behöver inte vara säker bara för att tillbehöret passar till elverktyget.

**Rengör regelbundet elverktygets ventilationsöppningar med verktyg som inte består av metall.** Motorns fläkt drar in damm till motorhuset. Vid kraftig koncentration kan metalldammet orsaka elektrisk fara.

**Undvik kroppskontakt med jordade ytor som t.ex. rör, värmeelement, spisar och kylskåp.** Det finns en större risk för elstöt om din kropp är jordad. Under vissa omständigheter kan maskinens komponenter bli elektrostatiskt uppladdade.

**Kontrollera före start att nätsladden och stickproppen inte skadats.**

**Rekommendation: Anslut alltid elverktyget via en jordfelsbrytare (RCD) med en jordläckageström på högst 30 mA.**

## **Hantering av hälsovådligt damm**

Om verktyget används för sågning av vissa material kan hälsovådligt damm uppstå.

Beröring eller inandning av vissa damm som t. ex. asbest och asbesthaltigt material, blyhaltig målning, metall, vissa träslag, mineraler, silikatpartiklar från stenhaltigt material, färglösningsmedel, träskyddsmedel, antifouling för vattenfordon kan hos personer utlösa allergiska reaktioner och/eller andningsbesvär, cancer, fortplantningsskada. Risken vid inandning av damm är beroende av expositionen. Använd en utsugning som är lämplig för det damm som bildas, personlig skyddsutrustning och se till att arbetsplatsen är väl ventilerad. Låt en fackman bearbeta asbesthaltigt material.

Trädamm och lättmetallsdamm, het blandning av slipdamm och kemiska ämnen kan under ogynnsamma förhållanden antändas eller explodera. Undvik gnistor i riktning mot dammbehållaren samt överhettning av elverktyget och slipmaterialet, töm i god tid dammbehållaren, beakta materialtillverkarens anvisningar för bearbetning samt de föreskrifter för bearbetat material som gäller i ditt land.



## Användningsinstruktioner.

**Följ vid montage av tillbehöret monteringsfaserna på denna installationsanvisnings framsidor.** En felaktigt utförd installation kan leda till allvarlig personskada.

 Elverktyget ska vara tillslaget när det förs mot arbetsstycket. I annat fall kan tillbehöret, elverktyget och arbetsstycket skadas.

## Underhåll och kundservice.

Förnya dekalerna och varningsanvisningar på produkten vid åldring och slitage.

Produkter som varit i beröring med asbest får inte lämnas till reparation. Disponera med asbestkontaminerade produkter enligt landets gällande instruktioner för hantering av asbesthaltigt avfall.

Använd endast originalreservdelar.

Den aktuella reservdelslistan för denna produkt hittar du i Internet på adress: [www.fein.com](http://www.fein.com).

## Garanti och tilläggsgaranti.

Garanti lämnas på produkten enligt de lagbestämmelser som gäller i aktuellt användningsland. Dessutom lämnar FEIN en tilläggsgaranti enligt FEIN-tillverkargarantiförklaring.













Vid leverans av produkten kan vissa delar saknas av de tillbehör som beskrivs eller visas i denna monteringsanvisning.

## Miljöskydd, avfallshantering.

Förpackning, skrotade elverktyg och tillbehör ska hanteras på miljövänligt sätt.

**Asennusohje.****Symbolit, lyhenteet ja erikoissanasto.**

Tässä käyttöohjeessa ja vastaavasti koneessa käytettyjen tunnusmerkkien tarkoitus on kiinnittää huomioasi mahdollisiin vaaratekijöihin konetta käsiteltäessä.

Piktogrammit	Selitys
	Lue ehdottomasti oheinen ohje.
	Lue ehdottomasti sähkötyökalun käyttöohje ja yleiset turvallisuusohjeet.
	Noudata viereisen tekstin tai grafiikan ohjeita!
	Noudata viereisen tekstin tai grafiikan ohjeita!
	Yleinen kieltokilpi. Kyseinen toimenpide on kielletty.
	Ennen seuraavaa työvaihetta on pistoke irrotettava pistorasiasta, koska muutoin työkalu saattaa käynnistyä epähuomiossa itsestään.
	Sähkötyökalun pyöriiviin osiin ei saa koskea.
	Työstön aikana silmät on suojattava lasilla.
	Työstön aikana on käytettävä kuulosuojainta.
	Työstön aikana on käytettävä pölysuojainta.
	Työstön aikana on käytettävä suojakäsineitä.
	<b>VAROITUS</b> Teksti varoittaa mahdollisesta vaarallisesta tilanteesta, joka voi johtaa vakavaan työtatapaturmaan tai jopa hengenvaaraan.
	Vanhat, käytöstä poistetut sähkötyökalut ja muut sähkökäyttöiset laitteet on hävitettävä ympäristöystävällisesti johtamalla ne kierrätykseen.
(**)	voi sisältää kirjaimia tai numeroita
(Ax – Zx)	Tunnus sisäisiä tarkoituksia varten

**Työturvallisuus.**

**VAROITUS** Lue kaikki turvallisuus- ja muut ohjeet. Turvallisuusohjeiden laiminlyönti saattaa johtaa sähköiskuun, tulipaloon ja/tai vakavaan loukkaantumiseen.

**Säilytä kaikki turvallisuus- ja muut ohjeet tulevaisuutta varten.**

 Älä käytä tätä lisätarvikkeä ennen kuin olet lukenut GHB 15-50/GHB 15-50 INOX käyttöohjeen ja oheisen ”Yleiset turvallisuusohjeet” (asiakirjanumero 3 41 30 465 06 0) perusteellisesti ja ymmärtänyt kaiken täydellisesti. Säilytä mainittuja asiakirjoja myöhempää tarvetta varten ja luovuta ne aina lisätarvikkeen mukana seuraavalle käyttäjälle.

Niiden ohella on noudatettava voimassa olevia lakisääteisiä työturvallisuusmääräyksiä.

**Määräyksenmukainen käyttö, käyttörajoitukset:**

Lisätarvikke GHB D on tarkoitettu paikalliseen nauhahiontoon yhdessä käsinohjatun nauhahiomakoneen GHB 15-50/GHB 15-50 INOX kanssa säältä suojatussa tilassa.

Lisätarvikkeen käyttöä koskevat myös samat ”Määräyksenmukainen käyttö” ja ”Käyttörajoitukset” kuten käsinohjatulla nauhahiomakoneella GHB 15-50/GHB 15-50 INOX. Katso myös kyseisen sähkötyökalun käyttöohje ja ”Yleiset turvallisuusohjeet” (asiakirjanumero 3 41 30 465 06 0).

Käyttö ainoastaan tukevalla alustalla.

Lisätarvikke on tarkoitettu ammattihenkilöiden käyttöön ei pysyvään päivitykseen käyttöön.

## Erityiset varotoimenpiteet.

**Tartu sähkötyökaluun kahvojen eristepinnoista, koska hiomapinta saattaa osua omaan liitäntäjohtoon.** Jännitteisen johdon vahingoittaminen voi saattaa sähkötyökaluun metalliosat jännitteisiksi ja johtaa sähköiskuun.

## Lisäturvaohteita

**Muista henkilökohtaiset suojavarusteet. Käytä työstötilanteesta riippuen kasv suojausta, silmäsuojainta tai suojalaseja. Jos mahdollista, käytä pölysuojainta, kuulosuojainta, suojakäsineitä tai erikoisvaatetusta, joka antaa suojan ilmaan sinkoilevilta hioma- ja materiaalihiukkasilta.** Varsinkin silmät on suojattava eri työstöta-voilla ilmaan sinkoilevilta hiukkasilta. Pöly- ja hengityssuojainten täytyy pystyä suodattamaan työstössä syntyvä pöly. Pitkäaikainen altistuminen melulle saattaa heikentää kuuloa.

**Töissä ei pidä käyttää liian löysää vaatetusta, korut on riisuttava ja pitkät hiukset sidottava.** Suojalaitteista huolimatta irralliset esineet voivat singota voimalla laitteen liikkuviin osiin osuessaan ja aiheuttaa tapaturman.

**Kuluneita, repeytyneitä tai pahoin likaantuneita hiomanauhoja ei saa käyttää. Käsittele hiomanauhoja huolellisesti ja varastoi ne valmistajan antamia ohjeita noudattaen. Hiomanauhoja ei saa taittaa!** Vioittunut hiomanauha voi revetä ja singota irti voimalla, mistä voi seurata tapaturma.

**Pyörivään hiomanauhaan ei koskaan saa koskea eikä työntää sormia suojalevyn alle.** Siitä seuraa työtapaturman vaara.

**Käytä aina koneeseen kuuluvia suojalaitteita. Suojalaitteet on kiinnitettävä koneeseen pitävästi, jolloin saavutetaan optimaalisin suoja.** Suojalaitteiden tarkoitus on suojata konetta käytävää hionnassa ilmaan sinkoilevilta hiukkasilta sekä kosketussuojata häntä hiomanauhulta.

**Huomio - palo- ja räjähdysvaara! Kun hiotaan metallisia osia (esim. alumiinia tai magneesia sisältäviä materiaaleja), syntyy palo- ja räjähdysriskiä pölyä. Koneen käyttöpaikan lähellä ei saa olla palavia materiaaleja.** Kipinointi voi sytyttää ko. materiaalit palamaan.

**On varottava, ettei kipinöinnistä ole vaaraa muille lähellä oleville.** Poista kaikki palavat materiaalit työstöpaikan läheltä. Metalleja hiottaessa syntyy kipinointiä.

**Varmista työkappaleen asento.** Kun työkappale kiinnitetään sopivaan työpenkkiin, sitä on parempi käsitellä kuin käsin kiinni pidettäessä.

**Työstetty pinta voi olla erittäin kuuma.** Sitä ei pidä koskettaa paljaalla kädellä.

**Katso, että muut pysyvät turvallisella etäisyydellä työkohteesta. Kaikkien työkohteessa olevien on käytettävä henkilökohtaisia suojavarusteita.** Työkappaleesta tai rikkoutuneesta vaihtotyökaluista irtoavia osia voi sinkoutua ulemmaskin ja vahingoittaa muita varsinaisen työkohteen kaukupuolella olevia.

**Vedä liitäntäkaapeli pois hiomanauhasta.** Mikäli koneen hallinta menetetään, työkalu voi leikata liitäntäkaapelin tai kaapeli voi jäädä kiinni koneeseen, jolloin käsi tai käsivarsi voi osua hiomanauhan tielle.

**Sähkötyökalu ei pidä koskaan laskea käsistä, ennen kuin hiomanauha on ennättänyt pysähtyä kokonaan.** Jos vielä pyörivä hiomanauha koskettaa työtasoa, työkalun hallinta voidaan menettää täysin.

**Työkalua kannettaessa ja siirreltäessä sitä ei pidä käynnistää.** Jos pyörivä hiomanauha koskettaa vaate- tusta, seurauksena voi olla työtapaturma.

**On varmistettava, että hiomanauha on kiinnitetty valmistajan ohjeita noudattaen. Paikalleen kiinnitetyn hiomanauhan on voitava pyöriä vapaasti.** Väärin kiinnitetty hiomanauhat voivat irrota työstön aikana ja singota pois paikaltaan.

**Sähkökonetta ei pidä suunnata suoraan itseän eikä muihin päin.** Teräväreunainen hiomanauha voi aiheuttaa tapaturman.

**Pidä työkalua tukevassa otteessa.** Reaktiomomentit voivat lyhytaikaisesti olla erittäin korkeat.

**Sähkötyökaluun ei saa kiinnittää kilpiä tms. poraamalla tai niittaamalla.** Jos koneen eristystä vioitetaan, seurauksena voi olla sähköiskun vaara. Suositamme tarra- kiinnitteisiä kilpiä.

**Käytä ainoastaan lisävarusteita, jotka ovat joko sähkötyökaluun valmistajan alkuperäisiä osia tai muutoin valmistajan hyväksymiä.** Vaikka jokin vierasvalmisteen lisävaruste sopisikin sähkökoneeseen, se ei välttämättä ole turvallinen käyttöä.

**Työkaluun ilmanotauknot on puhdistettava säännöllisesti sopivin apuvälinein (metallisia työkaluja ei saa käyttää).** Puhallin imee pölyä moottorin rungon sisään. Jos metallipitoista pölyä pääsee kerääntymään liikaa, siitä koiuu sähköiskun vaara.

**Vältä koskettamasta maadoitettuja pintoja, kuten putkia, pattereita, liesiä tai jääkaappeja.** Sähköiskun vaara kasvaa, jos kehosi on maadoitettu. Erikoistilanteissa koneen osat voivat latautua sähköstaattisesti.

**Tarkasta liitäntäjohtoon ja pistokkeen kunto, ennen kuin otat koneen käyttöön.**

**Suositus: Käytä sähkökoneen kanssa aina vikavirtasuojakytkintä (PRCD-K), jonka nimellistoimintavirta on 30 mA tai sitä pienempi.**

## Terveydelle vaarallisten pölyjen käsittely

Työväiheissa, joissa työkalulla lastutaan materiaalia, voi syntyä vaarallista pölyä.

Tietynäyttyypisen pölyn koskettaminen tai hengittäminen voi aiheuttaa allergisia reaktioita ja/tai hengitysteiden sairauksia, syöpää tai hedelmällisyyteen vaikuttavia vaurioita. Tällaista pölyä voi erittyä esim. asbestista ja asbestipitoisista materiaaleista, lyijypitoisista maaleista, metallista, eräistä puulaaduista, mineraaleista, kivipitoisista materiaaleista erittyvistä silikaateista, maalinpoistoaineista, puunsuojain-aineista sekä eliontorjunta-aineista. Riskin suuruus pölyjä hengitettäessä riippuu niiden määrästä. Suositamme käyttämään tarkoitukseen sopivaa poistomuria sekä henkilökohtaista suojavarustusta ja huolehtimaan työpaikan riittävästä tuuletuksesta. Asbestipitoisen materiaalin työstö on paras jättää ammattihenkilökunnan hoidettavaksi.

Puupöly ja kevytmetallipöly sekä hionnassa syntyvä pöly yhdessä kemiallisten aineiden kanssa voivat epäsuotuisissa olosuhteissa syttyä itsestään palamaan tai aiheuttaa räjähdyksen. Kipinöintiä pölysäiliön läheisyydessä on vältettävä, samoin sähkötyökalun ja hiottavan esineen ylikuumentumista. Pölysäiliö on hyvä tyhjentää ajoissa. Materiaalin valmistajan työstöohjeita on noudatettava, samoin kuin maakohtaisesti voimassa olevia, kyseisten materiaalien työstöön liittyviä määräyksiä.

## Työstöohjeita.

**Noudata lisätarvikkeen asennuksessa tämän asennusohjeen etusivuilla olevia asennusvaiheita.** Asiattomasti suoritettu asennus saattaa johtaa vakaviin loukkaantumisiin.

 Vie ainoastaan käynnissä oleva sähkötyökalu työkappaletta vasten. Muussa tapauksessa lisätarvike, sähkötyökalu ja työkappale voivat vaurioitua.

## Kunnossapito, huolto.

Vaihda tuotteessa olevat vanhentuneet ja kuluneet tarjat ja varo-ohjeet uusiksi.

Tuotteita, jotka ovat olleet kosketuksessa asbestiin, ei saa lähettää korjattaviksi. Huolehdi asbestilla saastuneista tuotteista maan voimassaolevien asbestipitoisen jätteen hävittämisestä koskevien määräysten mukaisesti.

Käytä varaosina vain alkuperäisosa.

Tämän tuotteen ajantasaisen varaosaluettelon löydät Internetistä osoitteesta [www.fein.com](http://www.fein.com).

## Takuu.

Tuotteeseen pätee takuu, joka vaaditaan sen tuontimaassa. Sen ohella pätee FEINin takuuehdoissa määritetty valmistajakohtainen takuu.













Tämän tuotteen toimitukseen saattaa kuulua vain osa tässä asennusohjeessa selostetuista tai kuvatuista lisätarvikkeista.

## Ympäristönsuojelu, jätehuolto.

Pakkausmateriaalit, käytöstä poistetut sähkötyökalut sekä lisävarusteet on johdettava kierrätykseen.

**Montaj talimatı.****Kullanılan semboller, kısaltmalar ve kavramlar.**

Bu montaj talimatında veya makine üzerinde kullanılan semboller, bu makine ile çalışırken ortaya çıkması olası tehlikelere karşı dikkatinizi çekmek üzere tasarlanmıştır.

Sembol, işaret	Açıklama
	Ekteki talimatı mutlaka okuyun.
	Elektrikli el aletinin kullanma kılavuzunu ve genel güvenlik talimatını mutlaka okuyun.
	Yandaki metin veya grafikteki talimata uyun!
	Yandaki metin veya grafikteki talimata uyun!
	Genel yasak işareti. Bu davranış yasaktır.
	Bu işlem adımından önce şebeke fişini prizden çekin. Aksi takdirde elektrikli el aletinin yanlışlıkla çalışması durumunda yaralanma tehlikesi vardır.
	Elektrikli el aletinin dönen parçalarına dokunmayın.
	Çalışırken koruyucu gözlük kullanın.
	Çalışırken koruyucu kulaklık kullanın.
	Çalışırken tozdan korunma donanımı kullanın.
	Çalışırken koruyucu eldiven kullanın.
	<b>UYARI</b> Bu uyarı, ciddi yaralanmalara veya ölüme neden olabilecek muhtemel tehlikeli bir durumu gösterir.
	Kullanım ömrünü tamamlamış elektrikli el aletleri ve diğer elektro teknik ve elektrikli ürünler ayrı ayrı toplanmak ve çevre dostu geri kazanım merkezlerine gönderilmek zorundadır.
(**)	rakam veya harf içerebilir
(Ax - Zx)	Kurum içinde kullanılan kod

**Güvenliğiniz için.****UYARI**

**Bütün güvenlik talimat ve uyarılarını okuyun.** Güvenlik talimat ve

uyarılarna uyulmadığı takdirde elektrik çarpması, yangın ve/veya ağır yaralanmalara neden olunabilir.

**Bütün güvenlik talimatı ve uyarılarını ilerde kullanmak üzere saklayın.**



GHB 15-50/GHB 15-50 INOX'ait kullanma kılavuzunu ve ekindeki „Genel güvenlik talimatını“ (Kodu 3 41 30 465 06 0) dikkatle

okuyup, tam olarak anlamadan bu aksesuarı kullanmayın. Anılan belgeleri daha sonra kullanmak üzere güvenli bir yerde saklayın ve aksesuarı başkalarına verirken veya satarken bu belgeleri de birlikte verin. İlgili ulusal çalışma hükümlerine de uyun.

**Usulüne uygun kullanma, kullanım sınırları:**

Aksesuar GHBD, hava koşullarına karşı korunmalı ortamlarda, sadece elle yönlendirilen tank zımpara GHB 15-50/GHB 15-50 INOX ile sabit olarak zımpara işlemleri yapmak için tasarlanmıştır.

Bu aksesuarın kullanımında, elle yönlendirilen tank zımpara GHB 15-50/GHB 15-50 INOX'ta olduğu gibi “Usulüne uygun kullanım” ve “Kullanım sınırları” hükümleri geçerlidir. Bu konuda ilgili elektrikli el aletinin kullanım kılavuzuna ve „Genel güvenlik talimatına“ da (Kodu 3 41 30 465 06 0) bakın.

Sadece sabit ve güvenli duran zeminlerde kullanılabilir. Bu aksesuar, günlük olağan zımparalama işleri yapanlar tarafından değil, uzman personel tarafından kullanılmak üzere tasarlanmıştır.

## Özel güvenlik talimatı.

**Elektrikli el aletini sadece izolasyonlu tutamaklarından tutun, çünkü zımparalama yapan yüzey aletini kendi bağlantı kablosu ile temasa gelebilir.** Gerilim ileten bir kablondan hasar görmesi elektrikli el aletinin metal parçalarını da elektrik gerilimine maruz bırakabilir ve elektrik çarpmasına neden olabilir.

## Diğer güvenlik uyarıları

**Kişisel koruyucu donanım kullanın. Yaptığınız işe göre tam yüz siperliği, göz koruma donanımı veya koruyucu gözlük kullanın. Eğer uygunsuz küçük taşlama ve malzeme parçacıklarına karşı koruma sağlayan toz maskesi, koruyucu kulaklık, koruyucu iş eldivenleri veya özel iş önlüğü kullanın.** Gözler çeşitli uygulamalarda etrafa savrulan parçacıklardan korunmalıdır. Toz veya soluma maskesi çalışma sırasında ortaya çıkan tozları filtre eder. Uzun süre yüksek gürültü altında çalışırsanız işitme kaybına uğrayabilirsiniz.

**Çalışırken bol giysiler giymeyin, takı takmayın veya açık, uzun saçlarla çalışmayın.** Gevşek parçalar koruma donanımlarına rağmen dönmekte olan parçalar tarafından tutulabilir ve yaralanmalara neden olunabilir.

**Aşınmış, yırtılmış veya aşırı ölçüde tıkanmış zımpara şeritleri kullanmayın. Zımpara şeritlerini dikkatli kullanın ve üreticinin talimatına uyarak saklayın. Zımpara şeritlerini kırmayın!** Hasarlı zımpara şeritleri yırtılabilir, etrafa savrulabilir ve çevrede bulunan kişileri yaralayabilir.

**Dönmekte olana zımpara şeridine hiçbir zaman dokunmayın ve koruyucu sacın altını tutmayın.** Yaralanma tehlikesi vardır.

**Daima makinede bulunan koruyucu donanımları kullanın. Koruyucu donanımlar en yüksek güvenliği sağlayacak biçimde makineye monte edilmiş olmalıdır.** Koruyucu donanımlar kullanıcıyı etrafa savrulan zımpara parçacıklarına ve zımpara şeridine yanlışlıkla temas etmeye karşı korurlar.

**Dikkat yangın ve patlama tehlikesi! Metaller zımparalanırken (örneğin alüminyum ve magnezyum) yanıcı ve patlayıcı olabilen tozlar oluşur. Bu makineyi yanıcı malzemelerin yakınında kullanmayın.** Çalışma esnasında oluşan kıvılcıklar bu malzemeyi tutuşturabilir.

**Kimsenin bu kıvılcıklardan zarar görmemesine dikkat edin.** Yakınızdaki bulunan yanabilir malzemeyi uzaklaştırın. Metaller taşlanırken etrafa kıvılcıklar saçılır.

**İş parçasını emniyete alın.** Bir germe donanımı ile emniyete alınmış iş parçası elle tutmaya oranla daha güvenli işlerdir.

**İşlenen yüzey aşırı ölçüde ısınabilir.** Bu gibi yüzeylere elinizle dokunmayın.

**Başkalarının çalıştığı yerden güvenli uzaklıkta olmasına dikkat edin. Çalışma alanınıza girmek zorunda olan herkes koruyucu donanım kullanmalıdır.** İş parçasının veya ucun kırılması sonucu ortaya çıkan parçacıklar etrafa savrulurak çalışma alanınızın dışındaki kişileri de yaralayabilir.

**Şebeke bağlantı kablosunu zımpara şeridinden uzak tutun.** Aletin kontrolünü kaybedecek olursanız şebeke bağlantı kablosu kesilebilir veya tutulabilir ve elleriniz veya kolunuz zımpara şeridine temas edebilir.

**Zımpara şeridi tam olarak durmadan elektrikli el aletini elinizden bırakmayın.** Zımpara şeridi aletini bıraktığınız yüzeye temas edeceğinden elektrikli el aletinin kontrolünü kaybedebilirsiniz.

**Taşırken elektrikli el aletini çalıştırmayın.** Giysileriniz zımpara şeridi tarafından tutulabilir ve bu da yaralanmalara neden olabilir.

**Zımpara şeridinin üreticinin talimatına uygun olarak takıldığında emin olun. Takılmış olan zımpara şeritleri hiçbir yere temas etmeden serbestçe dönebilmelidir.** Yanlış takılmış zımpara şeritleri çalışma esnasında gevşeyebilir ve etrafa savrulabilir.

**Elektrikli el aletini kendinize, başka kişilere veya hayvanlara doğrultmayın.** Keskin zımpara şeritleri nedeni ile yaralanma tehlikesi vardır.

**Çalışırken elektrikli el aletini sıkıca tutun.** Kısa süreli reaksiyon momentleri ortaya çıkabilir.

**Elektrikli el aletinin üstüne etiket ve işaretlerin vidalanması veya yırtılması yasaktır.** Hasar gören izolasyon elektrik çarpmasına karşı koruma sağlamaz. Yapııcı etiketler kullanın.

**Elektrikli el aletinin üreticisi tarafından özel olarak geliştirilmemiş veya onaylanmamış aksesuar kullanmayın.** Herhangi bir aksesuarın elektrikli el aletinize uyması güvenli işletme için tek başına yeterli değildir.

**Elektrikli el aletinin havalandırma aralıklarını metal olmayan araçlarla düzenli aralıklarla temizleyin.** Motor fanı tozu gövdenin içine çeker. Metal tozunun aşırı ölçüde birikmesi elektriksiz tehlike yaratır.

**Bedeninizin borular, kalorifer petekleri, elektrikli ocaklar ve soğutucular gibi topraklanmış araçlarla temasa gelmesinden kaçının. Bedeniniz topraklandığında yüksek bir elektrik çarpması riski oluşur.** Bazı belirli koşullarda makinenin parçalarında elektrostatik yüklenme olabilir.

**Aleti çalıştırmadan önce her defasında şebeke bağlantı kablosunda ve şebeke fişinde hasar olup olmadığını kontrol edin.**

**Tavsiye: Elektrikli aletini daima 30 mA veya daha düşük hatalı akım değerine sahip bir hatalı akım koruma şalteri (RCD) üzerinden çalıştırın.**

## Tehlikeli tozlarda çalışma

Bu aletle malzemelerin kazındığı işlerde tehlikeli olabilecek tozlar ortaya çıkar.

Örneğin asbest, asbest içeren malzemeler, kurşun içeren boyalar, metaller, bazı aşıp türleri, mineraller, taş içerikli malzemelere ait silikat parçacıkları, boya incelticiler, aşıp koruyucu maddeler, su araçlarında kullanılan zehirli koruyucu maddelere dokunmak veya bunları solumak kullanıcılar için alerjik reaksiyonlara ve/veya solunum yolu hastalıklarına, üreme rahatsızlıklarına neden olabilir. Tozların solunma tehlikesi yayılımla ilgilidir. Yaptığımız işte ortaya çıkan toza uygun bir emme tertibatı ve kişisel koruyucu

donanım kullanın ve çalıştığınız yerin iyice havalandırılmasını sağlayın. Asbest içeren malzemelerin işlenmesini uzmanlara bırakın.

Ahşap tozu ve hafif metal tozu, kızgın malzeme tozu ile kimyasal maddelerin karışımı elverişsiz koşullarda kendiliğinden tutuşabilir ve patlamaya neden olabilir. Çalışırken ortaya çıkan kıvılcıkların toz haznelere yönelmesini, elektrikli aletin ve malzeme kazıma işlemi esnasında ortaya çıkan malzemenin aşırı ölçüde ısınmasını önleyin, toz haznelerini zamanında boşaltın, malzeme üreticisinin talimatlarına ve ülkenizdeki malzeme işleme yönetmeliklerine uyun.

## **Çalışırken dikkat edilmesi gereken hususlar.**

**Bu aksesuarı takarken bu montaj talimatının ön tarafındaki montaj adımlarını izleyin.** Usulüne aykırı yapılan montaj işlemlerinde ağır yaralanmalara neden olunabilir.

**!** Elektrikli el aletini sadece çalışır durumda iş parçasına yönlendirin. Aksi takdirde aksesuar, elektrikli el aleti ve iş parçası hasar görebilir.

## **Bakım ve müşteri servisi.**

Eskime ve yıpranma durumlarında ürün üzerindeki etiketleri yenileyin.

Asbeste temas eden ürünler onarım işlemine gönderilemez. Asbestle kirlenen ürünleri ülkenizdeki asbest içerikli atıklara ilişkin yasal mevzuata uygun olarak atın.

Sadece orijinal yedek parçalar kullanın.

Bu ürüne ait güncel yedek parça listesini İnternette [www.fein.com](http://www.fein.com) sayfasında bulabilirsiniz.

## **Teminat ve garanti.**

Ürüne ilişkin teminat piyasaya sunulduğu ülkenin yasal düzenlemeleri çerçevesinde geçerlidir. Ayrıca FEIN, FEIN üretici garanti beyanına uygun bir garanti sağlar. Bu ürünün teslimat kapsamında montaj talimatında tanımlanan veya resmi gösterilen aksesuarın sadece bir kısmı bulunabilir.

## **Çevre koruma, tasfiye.**

Ambalaj malzemesi, kullanım ömrünü tamamlamış elektrikli el aletleri ve aksesuar çevre dostu geri kazanım merkezine gönderilmelidir.

## Összeszerelési utasítás.

### Felhasznált jelölések, rövidítések és fogalmak.

Az ezen összeszerelési utasításban és esetleg magán a berendezésen található jelek arra szolgálnak, hogy felhívják a figyelmét az ezen berendezéssel végzett munkák során fellépő veszélyekre.

Szimbólumok, jelek	Magyarázat
	Okvetlenül olvassa el a mellékelt Utasítást.
	Mindenképpen olvassa el az elektromos kéziszerszám kezelési útmutatóját és a biztonsági tájékoztatót.
	Tartsa be az oldalsó szövegben vagy ábrán található utasításokat!
	Tartsa be az oldalsó szövegben vagy ábrán található utasításokat!
	Általános tiltó jel. Ez az eljárás tilos.
	Ezen munkalépés megkezdése előtt húzza ki a hálózati csatlakozó dugót a dugaszoló aljzathól. Ellenkező esetben az elektromos kéziszerszám véletlenszerű elindulása sérüléseket okozhat.
	Ne érjen hozzá az elektromos kéziszerszám forgó alkatrészeihez.
	A munkák közben használjon védőszemüveget.
	A munkák közben használjon zajcsökkentő fülvédőt.
	A munkák közben használjon porvédő álarcot.
	A munkák közben használjon kézvédőt.
	Ez a tájékoztató egy lehetséges veszélyes helyzetre figyelmeztet, amely súlyos vagy halálos sérüléshez vezethet.
	A használaton kívül helyezett elektromos kéziszerszámokat és egyéb elektrotechnikai és elektromos termékeket külön össze kell gyűjteni és a környezetvédelmi szempontoknak megfelelő újrafelhasználásra kell leadni.
(**)	Számjegyeket vagy betűket tartalmazhat
(Ax - Zx)	Jelölés belső célokra

### Az Ön biztonsága érdekében.

#### FIGYELMEZTETÉS Olvassa el az összes biztonsági figyelmeztetést

és előírást. A következőkben leírt előírások betartásának elmulasztása áramütésekhez, tűzhöz és/vagy súlyos testi sérülésekhez vezethet.

**Kérjük a későbbi használatra gondosan őrizze meg ezeket a biztonsági előírásokat és utasításokat.**

Ne használja ezt a tartozékot, mielőtt gondosan el nem olvasta és meg nem értette a GHB 15-50/GHB 15-50 INOX kezelési útmutatóját és az ahhoz mellékelt „Általános biztonsági tájékoztatót” (dokumentáció száma: 3 41 30 465 06 0). A fent megnevezett dokumentációt a későbbi használatához őrizze meg és a tartozék továbbadása vagy eladása esetén adja tovább az új tulajdonosnak.

Ugyanígy tartsa be az idevonatkozó helyi munkavédelmi rendelkezéseket.

### Rendeltetésszerű használat, a használat korlátai:

A GHB tartozékot stationer szalagcsiszológépekhez kizárólag a kézzel vezetett GHB 15-50/GHB 15-50 INOX szalagcsiszolóval és csak az időjárás hatások ellen védett környezetben szabad használni.

A tartozék alkalmazására ugyanazok a „Rendeltetésszerű Használati” előírások és „Használati korlátok” érvényesek, amelyek a kézzel vezetett GHB 15-50/GHB 15-50 INOX szalagcsiszológépre vonatkoznak. Ezzel kapcsolatban lásd a mindenkori elektromos kéziszerszám kezelési útmutatóját és az „Általános biztonsági tájékoztatót” (dokumentáció száma: 3 41 30 465 06 0).

A berendezést csak szilárd alapra állítva szabad használni.

A tartozék szakemberek általi kezelésre, nem folytonos mindennapi használatra van előíranyozva.



## Biztonsági információk.

Az elektromos kéziszerszámot csak a szigetelt fogantyúfelületeknél fogva fogja meg, mivel a csiszolófelület a saját hálózati csatlakozó kábeléhez is hozzáérhet. Ha a berendezés megroggánál egy feszültség alatt álló vezeték, a berendezés fémrészei szintén feszültség alá kerülhetnek és áramütéshez vezethetnek.

## További biztonsági tájékoztató

**Viseljen személyi védőfelszerelést. Használjon az alkalmazásnak megfelelő teljes védőálarcot, szemvédőt vagy védőszemüveget. Amennyiben célszerű, viseljen porvédő álarcot, zajtompító fülvédőt, védő kesztyűt vagy különleges kötényt, amely távol tartja a csiszolószerzám- és anyagrészcsekkéket.**

Mindenképpen védje meg a szemét a kirepülő idegen anyagoktól, amelyek a különböző alkalmazások során keletkeznek. A por- vagy védőálarcnak meg kell zárnia a használat során keletkező port. Ha hosszú ideig ki van téve az erős zaj hatásának, elvesztheti a hallását.

**Munka közben sohasem viseljen bő ruhát, ékszert vagy fedetlen, hosszú hajat.** A nem rögzített tárgyakat a mozgó alkatrészek a védőberendezések dacára is elkaphatják és így sérüléseket okozhatnak.

**Ne használjon elkopott, beszakadt, vagy erősen elszennyeződött csiszolószalagokat. Óvatosan kezelje és a gyártó előírásainak megfelelően tárolja a csiszolószalagokat. Ne törje meg a csiszolószalagokat!** A megroggálódott csiszolószalagok szétszakadhatnak, kirepülhetnek és sérüléseket okozhatnak.

**Sohase érintse meg a mozgó csiszolószalagot és sohasem nyúljon a védőlemez alá.** Ellenkező esetben sérülésveszély áll fenn.

**Mindig használja a kéziszerszámon található védőberendezéseket. A védőberendezéseket biztonságosan kell felszerelni a kéziszerszámra, hogy azok a legnagyobb elérhető biztonságot nyújtsák.** A védőberendezéseknek meg kell óvniuk a kezelőt a csiszolás során kirepített részecskéktől és a csiszolószalag akaratlan megérintésétől.

**Figyelem, tűz- és robbanásveszély! Fémek (például alumínium vagy magnézium) csiszolásakor olyan por keletkezik, amely éghető vagy robbanékony lehet. Ne használja a kéziszerszámot éghető anyagok közelében.** A szikrák ezeket az anyagokat meggyújtják.

**Ügyeljen arra, hogy a szikraszórás ne veszélyeztethessen személyeket.** Távolítsa el a munkaterület közeléből az éghető anyagokat. A fémek csiszolásakor szikraszórás lép fel.

**A megmunkálásra kerülő munkadarabot megfelelően rögzítse.** Egy befogó szerkezettel rögzített munkadarab biztonságosabban van rögzítve, mintha csak a kezével tartaná.

**Munka közben a megmunkált felület igen forró lehet.** Ne érintse meg a kezével a felületet.

**Ügyeljen arra, hogy a többi személy biztonságos távolságban maradjon az Ön munkaterületétől. Minden olyan személynek, aki belép a munkaterületre, személyi védőfelszerelést kell viselnie.** A munkadarab letört részei vagy a széttört szerszámok a közvetlen munkaterületen kívülre repülhetnek és személyi sérüléseket okozhatnak.

**Tartsa távol a hálózati csatlakozó kábelt a csiszolószalagtól.** Ha elveszíti az uralmát a készülék felett, az átvághatja, vagy bekaphatja a hálózati csatlakozó kábelt és az Ön keze vagy karja is a mozgó csiszolószalaghoz érhet.

**Sohase tegye le az elektromos kéziszerszámot, mielőtt a csiszolószalag teljesen leállna.** A mozgásban lévő csiszolószalag megérintheti a támasztó felületet, és Ön ennek következtében könnyen elvesztheti az uralmát az elektromos kéziszerszám felett.

**Ne járassa az elektromos kéziszerszámot, miközben azt a kezében tartja.** A ruháját a mozgó csiszolószalag egy véletlen érintés során beránthatja és ez sérülésekhez vezethet.

**Győződjön meg arról, hogy a csiszolószalag a gyártó előírásainak megfelelően van-e felszerelve. A felszerelt csiszolószalagoknak szabadon kell forogniuk.** A helytelenül felszerelt csiszolószalagok a munka során leválhatnak és kirepülhetnek.

**Sohase irányítsa az elektromos kéziszerszámot saját magára, vagy a közelben tartózkodó más személyekre, vagy állatokra.** Ez az éles csiszolószalagok által okozott sérülésekhez vezethet.

**Tartsa szorosan az elektromos kéziszerszámot.** Rövid időre igen nagy nyomoték léphet fel.

**Az elektromos kéziszerszámra táblákat és jeleket csavarokkal vagy szegecsekkel felerősíteni tilos.** Egy megroggálódott szigetelés már nem nyújt védelmet az áramütés ellen. Használjon öntapadós matricákat.

**Ne használjon olyan tartozékokat, amelyeket nem az elektromos kéziszerszámot gyártó cég fejlesztett ki, vagy amelynek használatát az nem engedélyezte.** Biztonságos üzemelést csak úgy lehet elérni, ha a tartozékok pontosan hozzillik az Ön elektromos kéziszerszámához.

**Rendszeresen tisztítsa ki egy fémentes tárggyal az elektromos kéziszerszám szellőzőnyílásait.** A motorventilátor beszívja a port a motorházba. Ez túlságosan sok fémport felgyülemzése esetén villamos zárlatot okozhat.

**Kerülje el a földelt felületek, például csövek, fűtőtestek, kályhák és hűtőgépek megérintését. Az áramütési veszély megnövekszik, ha a teste le van földelve.** A berendezés komponensei bizonyos feltételek mellett statikusan feltöltődhetnek.

**Üzembevétel előtt ellenőrizze, nincs-e megroggálódva a hálózati csatlakozó vezeték és a csatlakozó dugó.**

**Ájánlás: Az elektromos kéziszerszámot mindig csak egy 30 mA vagy annál alacsonyabb méretezésű áramú hibaáram védőkapcsolón (RCD) keresztül üzemeltesse.**

## A veszélyes porfajták kezelése

Az ezzel a szerszámmal végzett anyagmunkáló folyamatok során olyan porok keletkeznek, amelyek veszélyesek lehetnek.

Egyes porfajták (például azbeszt és azbeszt tartalmú anyagok, ólomtartalmú festékrétegek, fémek, egyes fafajták, ásványok, követ tartalmazó anyagok szilikát részecskéi, festék oldószerek, favedószerek, a vízi járművek védelmére használt rohadás gátló anyagok) megérintése vagy belélegzése allergiás reakciókat, légúti betegségeket, rákos megbetegedéseket és a szaporodási szervek károsodását válthatják ki. A porok belélegzésével kapcsolatos kockázat az expozíció mértékétől függ. Alkalmazzon a keletkező poroknak megfelelő porelszívást, viseljen személyi védőfelszereléseket és gondoskodjon a munkahely jó szellőzéséről. Az azbeszt tartalmú anyagok megmunkálását bízza szakemberekre.

Fa és könnyűfémporok, valamint a csiszolás során keletkező porok és vegyszerek forró keverékei bizonyos körülmények között saját maguktól meggyulladhatnak, vagy robbanást okozhatnak. Gondoskodjon arról, hogy a szikrák ne a portartály felé repüljenek, kerülje el az elektromos kéziszerszám és a csiszolásra kerülő munkadarab túlhevülését, vegye figyelembe az anyag gyártójának megmunkálási előírásait, valamint az adott országban a megmunkálásra kerülő anyagokra vonatkozó érvényes előírásokat.

## Kezelési tájékoztató.

**A tartozék felszereléséhez hajtsa végre ezen Összeszerelési Utasítás első oldalain leírt összeszerelési lépéseket.** Egy szakszerűtlenül végrehajtott összeszerelés súlyos sérülésekhez vezethet.

**!** Az elektromos kéziszerszámot csak bekapcsolva vigye fel a megmunkálásra kerülő munkadarabra. A tartozék, az elektromos kéziszerszám és a munkadarab ellenkező esetben megromolódhatnak.

## Üzembentartás és vevőszolgálat.

Öregedés és kopás esetén újítsa fel a terméken található címkéket és figyelmeztetéseket.

Az olyan termékeket, amelyek azbeszttel kerültek érintkezésbe, nem szabad javításra leadni. Az azbeszttel szennyezett termékeket az adott országban érvényes, az azbeszttel tartalmazó hulladékokra vonatkozó előírásoknak megfelelően kell ártalmatlanítani.

Csak eredeti pótalkatrészeket használjon.

Ennek a terméknek az aktuális pótalkatrész-jegyzéke az Internetben a [www.fein.com](http://www.fein.com) címen található.

## Jótállás és szavatosság.

A termékre vonatkozó jótállás a forgalomba hozási országban hatályos törvényes rendelkezéseknek megfelelően érvényes. Termékeinket ezen túlmenően a FEIN jótállási nyilatkozatában leírtaknak megfelelő kiterjesztett garanciával szállítjuk.

Az Ön termékéhez tartozó szállítmányban nem feltétlenül található meg az ezen összeszerelési utasításban ismertetésre kerülő vagy ábrázolt valamennyi tartozék.













## Környezetvédelem, hulladékkezelés.

A csomagolásokat, a selejtes elektromos kéziszerszámokat és tartozékokat a környezetvédelmi szempontoknak megfelelően kell újra felhasználni.

## Návod k montáži.

### Použité symboly, zkratky a pojmy.

V tomto návodu k montáži a popř. na stroji použité symboly mají za účel obrátit Vaši pozornost na možná nebezpečí při práci s tímto strojem.

Symbol, značka	Vysvětlení
	Nezbytně si přečtěte přiložený návod.
	Nezbytně si přečtěte návod k obsluze elektronářadí a všeobecná bezpečnostní upozornění.
	Uposlechněte pokynů ve vedle stojícím textu nebo grafice!
	Uposlechněte pokynů ve vedle stojícím textu nebo grafice!
	Všeobecná značka zákazu. Toto počínání je zakázané.
	Před tímto pracovním krokem vytáhněte síťovou zástrčku ze sítové zásuvky. Jinak existuje nebezpečí poranění díky neúmyslnému rozběhu elektronářadí.
	Nedotýkejte se rotujících dílů elektronářadí.
	Při práci použijte ochranu očí.
	Při práci použijte ochranu sluchu.
	Při práci použijte ochranu proti prachu.
	Při práci použijte ochranu rukou.
 <b>VAROVÁNÍ</b>	Toto upozornění ukazuje možnou nebezpečnou situaci, která může vést k vážným poraněním nebo smrti.
	Vyřazené elektronářadí a další elektrotechnické a elektrické výrobky rozebrané shromážděte a dodejte k opětovnému zhodnocení nepoškozujícím životní prostředí.
(**)	může obsahovat číslice nebo písmena
(Ax - Zx)	Označení pro interní účely

### Pro Vaši bezpečnost.

#### **VAROVÁNÍ** Čtěte všechna varovná upozornění a pokyny. Zanedbání při

dodržování varovných upozornění a pokynů mohou mít za následek zásah elektrickým proudem, požár a/nebo těžká poranění.

#### **Všechna varovná upozornění a pokyny do budoucna uschovejte.**

 Nepoužívejte toto příslušenství dřívě, než jste si důkladně přečetli a plně porozuměli návodu k provozu GHB 15-50/GHB 15-50 INOX a též tam přiloženému spisu „Všeobecná bezpečnostní upozornění“ (číslo spisu 3 41 30 465 06 0). Jmenované podklady uschovejte pro pozdější použití a předejte je při poskytnutí nebo prodeji příslušenství. Dbejte rovněž příslušných národních ustanovení ochrany při práci.

#### **Určené použití, limity použití:**

Příslušenství GHBD se používá pro stacionární broušení brusným pásem výhradně ve spojení s ruční pásovou bruskou GHB 15-50/GHB 15-50 INOX v prostředí chráněném před povětrnostními vlivy. Pro použití příslušenství platí rovněž „Určené použití“ a „Limity použití“ jako u ruční pásové brusky GHB 15-50/GHB 15-50 INOX. K tomu viz též návod k obsluze příslušného elektronářadí a „Všeobecná bezpečnostní upozornění“ (číslo spisu 3 41 30 465 06 0). Používejte pouze na stabilním podkladu. Příslušenství je určeno k obsluze odborným personálem a pro nikoli trvalé každodenní používání.

#### **Speciální bezpečnostní předpisy.**

**Elektronářadí držte na izolovaných plochách rukojetí, poněvadž brusná plocha může zasáhnout vlastní přípojovací kabel.** Poškození elektrického vedení pod napětím může uvést kovové díly zařízení pod napětí a vést k zásahu elektrickým proudem.

## Další bezpečnostní upozornění

**Noste osobní ochranné vybavení.** Podle aplikace použijte ochranu celého obličeje, ochranu očí nebo ochranné brýle. Taktéž adekvátně noste ochrannou masku proti prachu, ochranu sluchu, ochranné rukavice nebo speciální zástěru, jež Vás ochrání před malými částicemi brusiva a materiálu. Oči mají být chráněny před odtelujícími cizími tělísky, jež vznikají při různých aplikacích. Protiprachová maska či respirátor musejí při používání vznikatý prach odfiltrovat. Pokud jste dlouho vystaveni silnému hluku, můžete utrpět ztrátu sluchu.

**Při práci nenoste žádný volný oděv, šperky nebo volné, dlouhé vlasy.** Volné předměty mohou být i přes ochranné přípravky zachyceny pohybujícími se díly a vést k poraněním.

**Nepoužívejte žádné opotřebené, zatřžené nebo silně zanesené brusné pásy. Zacházejte s brusnými pásy pečlivě a uskladňujte je podle pokynů výrobce. Brusné pásy nelámejte!** Poškozené brusné pásy se mohou roztrhnout, odmrštit a někoho zranit.

**Nikdy se nedotýkejte brusného pásu a nesahejte pod ochranný plech.** Existuje nebezpečí zranění.

**Vždy používejte na stroji se nacházející ochranná zařízení.** Ochranná zařízení musejí být na stroji spolehlivě namontována tak, aby se dosáhlo nejvyšší míry bezpečnosti. Ochranná zařízení mají chránit obsluhu před odtelujícími brusnými částicemi a neúmyslným dotykem s brusným pásem.

**Pozor, nebezpečí požáru a výbuchu! Při broušení kovů (např. hliníku nebo hořčíku) vzniká prach, který může být hořlavý či výbušný. Neprovozujte stroj v blízkosti hořlavých materiálů.** Jiskry mohou tyto materiály zapálit.

**Dbejte na to, aby žádné osoby nebyly ohroženy odletem jisker.** Odstraňte z blízkosti hořlavé materiály. Při broušení kovů vzniká odlet jisker.

**Zajistěte obrobek.** Obrobek držený upínacím přípravkem je držen bezpečněji než ve Vaší ruce.

**Opracovávaná plocha může být velmi horká.** Nedotýkejte se jí rukou.

**Dbejte u ostatních osob na bezpečnou vzdálenost k Vaší pracovní oblasti. Každý, kdo vstoupí do této pracovní oblasti, musí nosit osobní ochranné vybavení.** Úlomky obrobku nebo ulomených nasazovacích nástrojů mohou odlétnout a způsobit poranění i mimo přímou pracovní oblast.

**Udržujte síťový kabel daleko od brusného pásu.** Pokud ztratíte kontrolu nad strojem, může být proříznut nebo zachycen elektrický síťový kabel a Vaše ruka či paže se mohou ocitnout v brusném pásu.

**Elektronářadí nikdy neodkládejte dříve, než se brusný pás zcela dostal do stavu klidu.** Brusný pás se může ocitnout v kontaktu s odkládací plochou, čímž můžete ztratit kontrolu nad elektronářadím.

**Nenechávejte elektronářadí běžet během doby, kdy jej nesete.** Váš oděv může být náhodným kontaktem s brusným pásem zachycen, což může vést ke zraněním.

**Ujistěte se, že je brusný pás namontovaný podle pokynů výrobce. Namontované brusné pásy se musejí nechat volně otáčet.** Špatně namontované brusné pásy se mohou při práci uvolnit a vyvrstít.

**Neměřte elektronářadím sami proti sobě, jiným osobám nebo zvířatům.** Existuje nebezpečí dané ostrými brusnými pásy.

**Držte elektronářadí dobře a pevně.** Krátkodobě mohou nastat vysoké reakční momenty.

**Je zakázáno šroubovat nebo nýtovat na elektronářadí štítky nebo značky.** Poškozená izolace nenabízí žádnou ochranu proti úderu elektrickým proudem. Použijte nalepovací štítky.

**Nepoužívejte žádné příslušenství, které nebylo speciálně vyvinuto nebo povoleno výrobcem elektronářadí.** Bezpečný provoz není dán sám od sebe tím, že příslušenství lícuje na Vaše elektronářadí.

**Pravidelně čistěte větrací otvory elektronářadí nekovovými nástroji. Ventilátor motoru vtahuje prach do tělesa.** To může způsobit při nadměrném nahromadění kovového prachu elektrické ohrožení.

**Vyvarujte se kontaktu těla s uzemněnými povrchy jako jsou potrubí, topení, sporáky a chladničky. Existuje zvýšené riziko zásahu elektrickým proudem, pokud je Vaše tělo uzemněné.** Za určitých podmínek se mohou komponenty stroje elektrostaticky nabít.

**Před uvedením do provozu zkontrolujte vedení síťové přípojky a síťovou zástrčku na poškození.**

**Doporučení: elektronářadí provozujte vždy přes proudový chránič (RCD) s jmenovitým svodovým proudem 30 mA či méně.**

## Zacházení s nebezpečným prachem

Při pracovních procesech s úběrem materiálu pomocí tohoto nářadí vzniká prach, který může být škodlivý. Dotyk nebo vdechnutí některého prachu jako např. azbestu a materiálů s obsahem azbestu, olovnatých nátěrů, kovu, některých druhů dřeva, minerálů, částecek křemičitanů z materiálů s obsahem kamene, rozpouštědel barev, prostředků na ochranu dřeva, antivegetativních nátěrů plavidel, může u osob vyvolat alergické reakce a/nebo onemocnění dýchacích cest, rakovinu, poruchy reprodukce. Riziko dané vdechnutím prachu závisí na expozici. Použijte odsávání určené na vznikající prach a též osobní ochranné pomůcky a postarejte se o dobré větrání pracovního místa. Opracovávaní materiálů s obsahem azbestu přenechte pouze odborníkům.

Dřevěný prach a prach lehkých kovů, horké směsi z brusného prachu a chemických látek se mohou za nepříznivých podmínek samy vznítit nebo způsobit výbuch. Zabraňte odletu jisker ve směru zásobníku prachu a též přehřátí elektronářadí a broušeného materiálu, nádobu na prach včas vyprazdňujte, dbejte upozornění výrobce materiálů k opracovávaní a též ve Vaší zemi platných předpisů pro opracovávané materiály.

## **Pokyny k obsluze.**

**Při montáži příslušenství sledujte montážní kroky na předních stranách tohoto návodu k montáži.**

Neodborně provedená montáž může vést k těžkým zraněním.

 Proti obrobku vedte pouze zapnuté elektronářadí. V opačném případě se mohou příslušenství, elektronářadí a obrobek poškodit.

## **Údržba a servis.**

Při vyblednutí a opotřebení obnovte na výrobku nálepky a varovná upozornění.

Výrobky, které přišly do styku s azbestem, nesmějí být předány do opravy. Azbestem kontaminované výrobky zlikvidujte podle v dané zemi platných předpisů pro likvidaci odpadů s obsahem azbestu.

Používejte pouze originální náhradní díly.

Aktuální seznam náhradních dílů tohoto výrobku naleznete na internetu na [www.fein.com](http://www.fein.com).

## **Záruka a ručení.**

Záruka na výrobek platí podle zákonných ustanovení země uvedení do provozu. Nad to navíc poskytuje firma FEIN záruku podle prohlášení o záruce výrobce FEIN.













V obsahu dodávky tohoto výrobku může být obsažen i jen jeden díl příslušenství popsaného nebo zobrazeného v tomto návodu k montáži.

## **Ochrana životního prostředí, likvidace.**

Obaly, vyřazené elektronářadí a příslušenství dodejte k opětovnému zhodnocení nepoškozujícím životní prostředí.

**Montážny návod.****Používané symboly, skratky a pojmy.**

V tomto návode na montáž a popřípadě na stroji použité symboly slúžia k tomu, aby upútali vašu pozornosť na možné ohrozenia pri práci s týmto strojom.

Symbol, značka	Vysvetlenie
	Bezpodmienečne si prečítajte priložený návod.
	Bezpodmienečne si prečítajte návod na použitie elektrického náradia a všeobecné bezpečnostné pokyny.
	Dodržiavajte pokyny uvedené v priloženom texte alebo na obrázkoch!
	Dodržiavajte pokyny uvedené v priloženom texte alebo na obrázkoch!
	Značka všeobecného zákazu. Táto činnosť je zakázaná.
	Pred každým pracovným úkonom na náradí vytiahnite zástrčku zo zásuvky. Inak hrozí následkom neúmyselného rozbehnutia ručného elektrického náradia nebezpečenstvo poranenia.
	Nedotýkajte sa rotujúcich súčiastok ručného elektrického náradia.
	Pri práci používajte pomôcku na ochranu zraku.
	Pri práci používajte chrániče sluchu.
	Pri práci používajte pomôcky na ochranu proti prachu.
	Pri práci používajte pracovné rukavice.
	Toto upozornenie poukazuje na možnú nebezpečnú situáciu, ktorá môže viesť k vážnym poraneniam alebo môže spôsobiť smrť.
	Vyradené ručné elektrické náradie a iné elektrické a elektrotechnické výrobky zbierajte ako triedený odpad a dajte ich na recykláciu zodpovedajúcu ochrane životného prostredia.
(**)	môže obsahovať číslice alebo písmená
(Ax - Zx)	Označenie na interné účely

**Pre Vašu bezpečnosť.****Prečítajte si všetky Výstražné upozornenia a bezpečnostné pokyny.**

Zanedbanie dodržiavania Výstražných upozornení a pokynov uvedených v nasledujúcom texte môže mať za následok zásah elektrickým prúdom, spôsobiť požiar a/alebo ťažké poranenie.

**Tieto Výstražné upozornenia a bezpečnostné pokyny starostlivo uschovajte na budúce použitie.**

Nepoužívajte toto príslušenstvo skôr, ako ste si dôkladne prečítali návod na použitie GHB 15-50/GHB 15-50 INOX, ako aj v ňom priložené

„Všeobecné bezpečnostné pokyny“ (číslo dokumentácie 3 41 30 465 06 0) a úplne porozumeli celému obsahu. Uschovajte uvedené dokumentácie a podklady pre neskoršie použitie a odovzdajte ich pri postúpení alebo predaji príslušenstva.

Rovnako dodržiavajte aj príslušné národné ustanovenia o ochrane zdravia pri práci.

**Použitie v súlade s určením, hranice použitia:**

Príslušenstvo GHBD smiete použiť pre stacionárne brúsenie brúsnym pásom výlučne v spojení s ručne vedenou pásovou brúskou GHB 15-50/GHB 15-50 INOX v prostredí chránenom pred poveternostnými vplyvmi.

Pri použití príslušenstva platí takisto „použitie v súlade s určením“ a „hranice použitia“, ako v prípade ručne vedenej pásovej brúsky GHB 15-50/GHB 15-50 INOX. Pozri k tomu aj návod na použitie príslušného elektrického náradia a „Všeobecné bezpečnostné pokyny“ (číslo dokumentácie 3 41 30 465 06 0). Použitie iba na stabilnom podklade.

Príslušenstvo je určené k tomu, aby ho obsluhoval odborný personál a nie je určené na trvalé každodenné použitie.

## Špeciálne bezpečnostné pokyny.

Držte elektrické náradie za izolované plochy na držanie, pretože brúsna plocha môže zasiahnuť vlastné pripojené vedenie. Poškodenie vedenia pod napätím môže vystaviť napätiu aj kovové časti prístroja a spôsobiť zásah elektrickým prúdom.

## Ďalšie bezpečnostné pokyny

Používajte osobné ochranné prostriedky. Podľa druhu použitia náradia používajte ochranný štít na celú tvár, štít na oči alebo ochranné okuliare. Pokiaľ je to primerané, používajte ochrannú dýchaciu masku, chrániče sluchu, pracovné rukavice alebo špeciálnu zásteru, ktorá Vás ochráni pred odletujúcimi drobnými čiastočkami brusiva a obrábaného materiálu.

Predovšetkým oči treba chrániť pred odletujúcimi cudzími telieskami, ktoré vznikajú pri rôznom spôsobe používania náradia. Ochrana proti prachu alebo ochranná dýchacia maska musia predovšetkým odfiltrovať konkrétny druh prachu, ktorý vzniká pri danom druhu použitia náradia. Keď je človek dlhšiu dobu vystavený hlasnému hluku, môže utrpieť stratu sluchu.

Pri práci nemajte nikdy na sebe voľné oblečenie, ozdoby a šperky a nikdy nepracujte s rozpuštenými dlhými vlasmi. Napriek ochranným prvkom môžu pohybujuce sa súčiastky náradia zachytiť voľné predmety a spôsobiť Vám poranenie.

Nepoužívajte žiadne také brúsne pásy, ktoré sú opotrebované, natrhnuté alebo silne zanesené. S brúsnymi pásmi manipulujte opatrne a uschovávajújte ich podľa pokynov výrobcu. Brúsne pásy neprelamujte! Poškodené brúsne pásy by sa mohli roztrhnúť, mohli by byť náradím vymrštené a spôsobiť niekomu poranenie.

Nikdy sa nedotýkajte bežiaceho brúsneho pásu a nesiahajte pod plech na ochranu proti odletujúcim iskrám. Hrozí nebezpečenstvo poranenia.

Pracujte zásadne vždy s všetkých použitím ochranných prvkov, ktoré sa nachádzajú na stroji. Ochranné prvky musia byť namontované na stroji tak, aby sa dosiahla maximálna miera bezpečnosti. Ochranné prvky slúžia na to, aby chránili obsluhujúcu osobu pred odletujúcimi čiastočkami a neúmyselným dotykom s brúsnym pásmom.

**Pozor! Nebezpečenstvo požiaru a výbuchu!** Pri brúsení kovov (napríklad hliníka alebo magnézia) vzniká prach, ktorý môže byť horľavý alebo výbušný. Nepoužívajte tento stroj v blízkosti horľavých materiálov. Odletujúce iskry by mohli tieto materiály zapáliť.

Dávajte pozor na to, aby žiadne osoby neboli ohrozené odletujúcimi iskrami. Z blízkosti miesta práce odstráňte všetky horľavé materiály. Pri brúsení kovov odletuje veľký prúd iskiek.

Zabezpečte obrobok. Obrobok upnutý pomocou upínacieho zariadenia je bezpečnejší ako ten, ktorý pridržiate rukou.

Obrábaná plocha môže byť veľmi horúca. Nedotýkajte sa jej preto rukou.

Zabezpečte, aby sa iné osoby nachádzali v bezpečnej vzdialenosti od Vášho pracoviska. Každá osoba, ktorá vstúpi do pracovného dosahu náradia, musí byť vybavená osobnými ochrannými pomôckami. Úlomky obrobku alebo zlomený pracovný nástroj môžu odletieť a spôsobiť poranenie osôb aj mimo priameho pracoviska.

Dávajte pozor na to, aby sa sieťová šnúra nedostala do blízkosti brúsneho pásu. Keď stratíte kontrolu nad náradím, môže sa prerezať alebo zachytiť sieťová šnúra a Vaše ruky alebo predlaktie sa môžu dostať do brúsneho pásu.

Nikdy ručné náradie neodkladajte skôr, ako sa brúsný pás úplne zastaví. Brúsný pás sa môže dostať do kontaktu s odkladacou plochou, následkom čoho môžete stratiť kontrolu nad ručným elektrickým náradím.

Nenechajte ručné elektrické náradie bežať vtedy, keď ho prenášate. Pri náhodnom kontakte s brúsnym pásmom Vám môže zachytiť odev, čo môže viesť k poraneniam.

Presvedčte sa, či je brúsný pás namontovaný presne podľa pokynov výrobcu. Namontované brúsne pásy sa musia dať voľne otáčať. Nesprávne namontované brúsne pásy sa môžu pri práci uvoľniť a odstredivá sila ich môže vymrštiť.

Nesmerujte ručné elektrické náradie proti sebe ani proti iným osobám alebo zvieratám. Hrozí nebezpečenstvo poranenia ostrými brúsnymi pásmi.

Pri práci ručné elektrické náradie dobre držte. Krátkodobo môžu vznikáť veľké reakčné momenty.

Je zakázané skrutkovať alebo nitovať na ručné elektrické náradie nejaké štítky alebo značky. Poškodená izolácia neposkytuje žiadnu ochranu pred zásahom elektrickým prúdom. Používajte samolepiace štítky.

Nepoužívajte žiadne príslušenstvo, ktoré nebolo špeciálne vyvinuté alebo schválené výrobcom ručného elektrického náradia. Bezpečná prevádzka nie je zaručená iba tým, že sa určité príslušenstvo na Vaše ručné elektrické náradie hodí.

Pravidelne čistite vetracie otvory ručného elektrického náradia pomocou nejakých nekovových nástrojov. Ventilátor elektromotora vŕha do telesa náradia prach. V prípade nadmierneho nahromadenia kovového prachu to môže spôsobiť ohrozenie elektrickým prúdom.

Vyvarujte telesnému kontaktu s uzemnenými povrchmi, akými sú povrchy rúr, vykurovacích telies, sporákov a chladničiek. Keď je vaše telo uzemnené, hrozí zvýšené riziko zásahu elektrickým prúdom. Za určitých podmienok sa môžu komponenty stroja elektrostaticky nabiť.

Ak chcete náradie používať, skontrolujte najprv, či nie je poškodená elektrická prívodná šnúra a zástrčka.

Odporúčanie: Používajte toto ručné elektrické náradie vždy iba cez ochranný spínač pri poruchových prúdoch (RCD) s kalkulovaným poruchovým prúdom 30 mA alebo menej.

## Zaobchádzanie so zdravím škodlivým prachom

Pri pracovných činnostiach s týmto náradím, pri ktorých dochádza k úberu materiálu, vzniká prach, ktorý môže byť zdraviu škodlivý. Dotyk alebo vdychovanie niektorých druhov prachu, napr. z azbestu a z materiálov obsahujúcich azbest, z náteru obsahujúceho olovo, z kovov, niektorých druhov dreva, minerálov, silikátových častíc materiálov obsahujúcich kamenivo, z rozpúšťadiel farieb, z prostriedkov na ochranu dreva, z ochranných náterov pre vodné dopravné prostriedky môže vyvolať u niektorých osôb alergické reakcie a/alebo spôsobiť ochorenie dýchacích ciest, rakovinu a vyvolať poruchy plodnosti. Riziko vyvolané nadýchaním sa prachu je závislé od doby zotrvania v ohrozenom priestore. Používajte odsávacie zariadenie zodpovedajúce vznikajúcemu druhu prachu ako aj osobné ochranné pomôcky a postarajte sa o dobré vetranie pracoviska. Obrábanie materiálov, ktoré obsahujú azbest, prenechajte výlučne na odborníkov. Drevený prach, prach z ľahkých kovov, horúce zmesi brúsneho prachu a chemických látok sa môžu za nepriaznivých podmienok samovznietiť, alebo môžu spôsobiť výbuch. Vyhýbajte sa tomu, aby prúd iskier smeroval k zásobníku na prach, a zabráňte prehrievaniu ručného elektrického náradia a brúseného materiálu, zavčas vyprázdňujte zásobník na prach, dodržiavajte pokyny výrobcu materiálu aj predpisy o obrábaní príslušného materiálu platné vo Vašej krajine.

## Návod na používanie.

**Riadte sa pri montáži príslušenstva montážnymi krokmi, ktoré sú uvedené na predných stranách tohto návodu na montáž.** Neodborne vykonaná montáž môže spôsobiť ťažké poranenia.

 Vedzte elektrické náradie proti obrobku iba vtedy, keď je zapnuté. V opačnom prípade sa môže poškodiť príslušenstvo, elektrické náradie a obrobok.

## Údržba a autorizované servisné stredisko.

Pri zostarnutí alebo opotrebovaní varovných oznámení na produkte, vymeňte takéto varovné oznámenia za nové.

Produkty, ktoré boli v kontakte s azbestom, sa nesmú dávať do opravy. Produkty kontaminované azbestom treba dať na likvidáciu podľa predpisov pre likvidáciu odpadu obsahujúceho azbest, ktoré platia vo Vašej krajine.

Používajte len originálne náhradné súčiastky. Aktuálny zoznam náhradných dielov tohto produktu nájdete na internetovej adrese [www.fein.com](http://www.fein.com).

## Zákonná záruka a záruka výrobcu.

Zákonná záruka na produkt platí podľa zákonných predpisov v krajine uvedenia do prevádzky. Firma FEIN okrem toho poskytuje záruku podľa vyhlásenia výrobcu FEIN o záruke.

V rozsah dodávky tohto produktu môže byť obsiahnutá iba aj časť príslušenstva, ktoré je opísané alebo vyobrazené v tomto návode na montáž.

## Ochrana životného prostredia, likvidácia.













Obaly, výrobky, ktoré doslúžili, a príslušenstvo dajte na recykláciu zodpovedajúcu ochrane životného prostredia.



## Instrukcja montażu.

### Użyte symbole, skróty i pojęcia.

Symbole, które zostały zastosowane w niniejszej instrukcji montażu oraz ewentualnie na maszynie, mają na celu zwrócenie uwagi na możliwe niebezpieczeństwa związane z użytkowaniem niniejszej maszyny.

Symbol, znak	Objaśnienie
	Należy obowiązkowo przeczytać załączone instrukcje.
	Należy obowiązkowo przeczytać Instrukcję eksploatacji elektronarzędzia oraz „Ogólne wskazówki bezpieczeństwa“.
	Należy stosować się do zaleceń zawartych w znajdującym się obok tekście lub na rysunku!
	Należy stosować się do zaleceń zawartych w znajdującym się obok tekście lub na rysunku!
	Ogólne znaki zakazu. Ten sposób postępowania jest surowo wzbroniony.
	Przed tym etapem pracy należy wyjąć wtyczkę z gniazda sieciowego. W przeciwnym wypadku istnieje niebezpieczeństwo obrażeń spowodowanych przez niezamierzony rozruch elektronarzędzia.
	Nie należy dotykać części elektronarzędzia będących w ruchu.
	Podczas pracy należy używać środków ochrony oczu.
	Podczas pracy należy używać środków ochrony słuchu.
	Podczas pracy należy używać środków ochrony przeciwpyłowej.
	Podczas pracy należy używać środków ochrony rąk.
 <b>OSTRZEŻENIE</b>	Nieprzestrzeganie tej wskazówki może doprowadzić do poważnych urazów ciała lub nawet utraty życia.
	Wyeliminowane elektronarzędzia i inne produkty elektrotechniczne i elektryczne należy zbierać oddzielnie i poddać utylizacji zgodnie z zasadami ochrony środowiska.
(**)	może zawierać cyfry lub litery alfabetu
(Ax - Zx)	Oznakowanie do celów wewnętrznych

### Dla własnego bezpieczeństwa.

**OSTRZEŻENIE** Należy przeczytać wszystkie wskazówki i przepisy. Błędy w przestrzeganiu poniższych wskazówek mogą spowodować porażenie prądem, pożar i/lub ciężkie obrażenia ciała.

**Należy starannie przechowywać wszystkie przepisy i wskazówki bezpieczeństwa dla dalszego zastosowania.**

 Nie wolno przystąpić do użytkowania osprzętu przed uważnym przeczytaniem i zrozumieniem instrukcji eksploatacji GHB 15-50/GHB 15-50 INOX, jak również załączonych do niej „Ogólnych wskazówek bezpieczeństwa“ (nr. dok. 3 41 30 054 06 0). Dokumenty te należy zachować do dalszych zastosowań i przekazać je oddając, odstępując lub sprzedając niniejszy osprzęt.

Należy przestrzegać również odpowiednich przepisów krajowych w zakresie bezpieczeństwa elektrycznego i higieny pracy.

### Zastosowanie zgodne z przeznaczeniem, granice zastosowania:

Osprzęt GHBD przeznaczony jest do pracy w odpowiednich warunkach atmosferycznych tylko w połączeniu ze stacjonarną, ręcznie prowadzoną szlifierką taśmową GHB 15-50/GHB 15-50 INOX. Podczas stosowania osprzętu obowiązują te same „Zasady użytkowania zgodnego z przeznaczeniem“ oraz te same „ograniczenia eksploatacyjne“, co w przypadku ręcznie prowadzonej szlifierki taśmowej GHB 15-50/GHB 15-50 INOX. Por. również instrukcję eksploatacji elektronarzędzia oraz „Ogólne wskazówki bezpieczeństwa“ (Nr. dok. 3 41 30 465 06 0). Zastosowanie dozwolone jest tylko na stabilnym podłożu.

Osprzęt mogą obsługiwać jedynie odpowiednio wykwalifikowane osoby podczas codziennych zastosowań nieciężkich.

## Specyjalne przepisy bezpieczeństwa.

**Elektronarzędzie należy trzymać za izolowaną rękojęść, gdyż jego powierzchnia szlifująca może natrafić na przewód przyłączeniowy szlifierki.** Uszkodzenie przewodu sieci zasilającej może spowodować przekazanie napięcia także na części metalowe urządzenia, co mogłoby spowodować porażenie prądem elektrycznym.

### Pozostałe wskazówki bezpieczeństwa

**Należy nosić osobiste wyposażenie ochronne. W zależności od rodzaju pracy, należy nosić maskę ochronną pokrywającą całą twarz, ochronę oczu lub okulary ochronne. W razie potrzeby należy użyć maski przeciwpyłowej, ochrony słuchu, rękawic ochronnych lub specjalnego fartucha, chroniącego przed małymi cząstkami ściernego i obrabianego materiału.** Należy chronić oczy przed unoszącymi się w powietrzu ciałami obcymi, powstałymi w czasie pracy. Maski przeciwpyłowej i ochronna dróg oddechowych muszą filtrować powstający podczas pracy pył. Oddziaływanie hałasu przez dłuższy okres czasu, może doprowadzić do utraty słuchu.

**Nie należy nosić podczas pracy luźnego ubrania, biżuterii; długie włosy należy spinać.** Luźne przedmioty mogą – mimo zamontowanych zabezpieczeń – zostać uchwycone przez części ruchome i spowodować obrażenia.

**W żadnym wypadku nie należy używać zużytych, naderwanych lub uszkodzonych taśm szlifierskich. Należy ostrożnie ochodzić się z taśmami szlifierskimi i przechowywać je zgodnie z zaleceniami producenta. Nie wolno zginać taśm szlifierskich!** Uszkodzone taśmy szlifierskie mogą się zerwać, zostać odrzucone i spowodować obrażenia.

**Nie wolno w żadnym wypadku dotykać znajdującej się w ruchu taśmy szlifierskiej. Nie wolno też sięgać pod osłonę blaszaną.** Istnieje niebezpieczeństwo doznania poważnych obrażeń.

**Należy zawsze stosować zamontowane na maszynie urządzenia zabezpieczające. Wszystkie urządzenia zabezpieczające muszą być zamontowane na urządzeniu, aby osiągnąć maksymalne bezpieczeństwo obsługi urządzenia.** Urządzenia zabezpieczające mają za zadanie chronić operatora przed kawałkami usuwanego materiału i przypadkowym kontaktem z taśmą ścierną.

**Uwaga! Zagrożenie pożarem lub wybuchem! Podczas szlifowania metali (np. aluminium lub magnez) powstają pyły, które mogą spowodować pożar lub wybuch. Nie należy używać narzędzia w pobliżu materiałów łatwopalnych.** Iskry mogą spowodować ich zapłon.

**Należy zwrócić uwagę, aby nie narazić nikogo na niebezpieczeństwo spowodowane iskrami powstającymi podczas obróbki.** Należy usunąć wszystkie łatwopalne materiały, znajdujące się w pobliżu. Podczas obróbki metali dochodzi do iskrzenia.

**Należy używać urządzeń mocujących lub imadła do zamocowania obrabianego przedmiotu.** W przypadku, gdy obrabiany przedmiot trzymany jest w ręku, bezpieczna obsługa urządzenia jest niemożliwa.

**Obrabiana powierzchnia może się rozgrzać do wysokiej temperatury.** Nie wolno jej dotykać ręką.

**Należy uważać, by osoby postronne znajdowały się w bezpiecznej odległości od strefy zasięgu elektronarzędzia. Każdy, kto znajduje się w pobliżu pracującego elektronarzędzia, musi używać osobistego wyposażenia ochronnego.** Odlamki obrabianego przedmiotu lub pęknięte narzędzia robocze mogą odpryskiwać i spowodować obrażenia również poza bezpośrednią strefą zasięgu.

**Przewód sieciowy należy trzymać z dala od taśmy szlifierskiej.** W przypadku utraty panowania nad urządzeniem, przewód sieciowy może zostać przecięty lub wciągnięty, a dłoń lub cała ręka może wejść w kontakt z taśmą szlifierską.

**Nie wolno w żadnym wypadku odkładać elektronarzędzia, dopóki taśma szlifierska całkowicie się nie zatrzyma.** Taśma szlifierska może zahaczyć o powierzchnię, na którą elektronarzędzie zostało odłożone, co może spowodować utratę panowania nad elektronarzędziem.

**Nie wolno przenosić uruchomionego elektronarzędzia.** Przypadkowy kontakt ubrania z taśmą szlifierską może spowodować jego wciągnięcie i doprowadzić do obrażeń ciała.

**Należy upewnić się, że taśma szlifierska została zamontowana zgodnie z zaleceniami producenta. Zamontowane taśmy szlifierskie muszą się swobodnie i bez przeszkód obracać.** Niewłaściwie zamontowane taśmy szlifierskie mogą się podczas pracy poluzować i zostać z dużą siłą wyrzucone.

**Nie wolno kierować elektronarzędzia ani w swoim kierunku, ani w kierunku innych osób lub zwierząt.** Istnieje niebezpieczeństwo skaleczenia przez ostre taśmy szlifierskie.

**Elektronarzędzie należy mocno trzymać.** Możliwe jest wystąpienie krótkotrwałych wysokich momentów odrzutu.

**Zabronione jest przykręcanie lub nitowanie tabliczek i znaków na elektronarzędziu.** Uszkodzona izolacja nie daje żadnej ochrony przed porażeniem prądem. Należy używać naklejek.

**Nie należy używać osprzętu, który nie został wyprodukowany lub dopuszczony przez producenta elektronarzędzia.** Fakt, iż dany osprzęt pasuje na elektronarzędzie nie gwarantuje bezpieczeństwa pracy.

**Regularnie należy czyścić otwory wentylacyjne elektronarzędzia, używając do tego celu narzędzi niemetalowych.** Dmuchała silnika wciąga kurz do obudowy. Duże nagromadzenie pyłu metalowego może spowodować zagrożenie elektryczne.

**Należy unikać kontaktu z uziemionymi powierzchniami, takimi jak rury, grzejniki, piece i lodówki.** Istnieje zwiększone ryzyko porażenia prądem, gdy ciało operatora jest uziemione. W określonych okolicznościach może dojść do naładowania elektrostatycznego elementów maszyny.

**Przed przystąpieniem do użytkowania elektronarzędzia należy sprawdzić przewód zasilania sieciowego i wtyczkę pod kątem uszkodzeń mechanicznych.**

**Zalecenie: Elektronarzędzie należy zawsze stosować przy równoczesnym użyciu wyłącznika różnicowoprądowego (RCD) o pomiarowym prądzie różnicowym wynoszącym 30 mA lub mniej.**

### **Obchodzenie się z niebezpiecznymi pyłami**

Podczas obróbki ubytkowej za pomocą niniejszego narzędzia powstają pyły, które mogą stanowić zagrożenie.

Dotykanie lub wdychanie niektórych rodzajów pyłów, np. pyłów azbestowych lub z materiałów zawierających azbest, z powłok zawierających ołów, z metalu, z niektórych rodzajów drewna, minerałów, cząsteczek silikatu z materiałów zawierających kamień, środków zawierających rozpuszczalnik, substancji do ochrony drewna, farb przeciwporostowych może wywołać reakcje alergiczne i/lub choroby dróg oddechowych, raka i zaburzenia związane z płodnością. Ryzyko spowodowane wdychaniem pyłów zależy od stopnia ekspozycji. Zaleca się użycie systemu odsysania, dostosowanego do rodzaju pyłu jak również osobistego wyposażenia ochronnego, a także zadbanie o dobrą wentylację stanowiska pracy. Obróbkę materiałów zawierających azbest należy zlecić odpowiednim fachowcom.

W niesprzyjających warunkach może dojść do samozapalenia pyłów drewnianych i pyłów z metali lekkich, gorących mieszanek z pyłów szlifierskich i substancji chemicznych lub wręcz do eksplozji. Należy zapobiec, aby iskry powstające podczas obróbki spadały na pojemnik na pył; należy też unikać przegrzania się elektronarzędzia i obrabianego materiału. Należy regularnie opróżniać pojemnik na pył, przestrzegając przy tym wskazówek producenta obrabianego materiału, jak również obowiązujących przepisów danego kraju.

## **Wskazówki dotyczące obsługi.**

**Montażu osprzętu należy dokonywać etapami opisanymi na pierwszych stronach niniejszej instrukcji montażu.** Niewłaściwie przeprowadzony montaż może stać się przyczyną ciężkich obrażeń.

**!** Przed zetknięciem elektronarzędzia z obrabianym materiałem należy je uruchomić. W przeciwnym wypadku osprzęt, elektronarzędzie i obrabiany materiał mogą ulec uszkodzeniu.

## **Konserwacja i serwisowanie.**

Zestarzałe lub uszkodzone naklejki oraz wskazówki ostrzegawcze umieszczone na wyrobie należy regularnie odnawiać.

Produktów, który miały kontakt z azbestem nie wolno oddawać do naprawy. Produkty skażone azbestem należy usuwać w sposób zgodny z obowiązującymi w danym kraju przepisami prawnymi dotyczącymi postępowania z azbestem.

Należy stosować wyłącznie oryginalne części zamienne.

Aktualną listę części zamiennych niniejszego wyrobu można znaleźć pod adresem internetowym [www.fein.com](http://www.fein.com).

## **Rękojmia i gwarancja.**

Rękojmia na produkt jest ważna zgodnie z ustawowymi przepisami regulującymi w kraju, w którym produkt został wprowadzony do obrotu. Oprócz tego produkt objęty jest gwarancją firmy FEIN, zgodnie z deklaracją gwarancyjną producenta.

W zakres dostawy nabytego wyrobu może wchodzić tylko część ukazanego na rysunkach lub opisanego w instrukcji montażu osprzętu.













## **Ochrona środowiska, usuwanie odpadów.**

Opakowanie, zużyte elektronarzędzia i osprzęt należy dostarczyć do utylizacji zgodnie z przepisami z ochrony środowiska.

## Instrucțiuni de montaj.

### Simboluri, prescurtări și termeni utilizați.

Simbolurile utilizate în prezentele instrucțiuni de montaj și, după caz, aplicate pe scula electrică, au scopul de a vă atenționa asupra pericolelor posibile în timpul lucrului cu scula electrică.

Simbol, semn	Explicație
	Citiți neapărat instrucțiunile alăturate.
	Citiți neapărat manualul de utilizare al sculei electrice și instrucțiunile generale privind siguranța.
	Respectați instrucțiunile din textul sau schița alăturată!
	Respectați instrucțiunile din textul sau schița alăturată!
	Semn de interdicere în general. Această acțiune este interzisă.
	Înainte a acestei etape de lucru scoateți ștecherul de la rețea afară din priză. În caz contrar pornirea accidentală a sculei electrice poate provoca leziuni.
	Nu atingeți componentele sculei electrice care se rotesc.
	În timpul lucrului folosiți ochelari de protecție.
	În timpul lucrului folosiți protecție auditivă.
	În timpul lucrului folosiți echipament de protecție împotriva prafului.
	În timpul lucrului folosiți mănuși de protecție.
	<b>AVERTISMENT</b> Această indicație avertizează asupra posibilității de producere a unei situații periculoase care poate duce la accidentare.
	Colectați separat sculele electrice și alte produse electronice și electrice scoase din uz și direcționați-le către o stație de reciclare ecologică.
(**)	poate conține cifre sau litere
(Ax – Zx)	Marcaj pentru scopuri interne

### Pentru siguranța dumneavoastră.

#### **AVERTISMENT** Citiți toate instrucțiunile și indicațiile privind siguranța și

**protecția muncii.** Nerespectarea instrucțiunilor și indicațiilor privind siguranța și protecția muncii poate duce la electrocutare, incendiu și/sau provoca leziuni grave.

#### **Păstrați în vederea unei utilizări viitoare toate instrucțiunile și indicațiile privind siguranța și protecția muncii.**

 Nu folosiți acest accesoriu înainte de a fi citit temeinic și a fi înțeles în întregime manualul de utilizare al GHB 15-50/GHB 15-50 INOX cât și

„Instrucțiunile generale privind siguranța“ (număr documentație 3 41 30 465 06 0). Păstrați cu grijă documentele amintite în vederea utilizării ulterioare și transmiteți-le mai departe în cazul predării sau înstrăinării accesoriului.

Respectați deasemenea normele naționale de protecția muncii.

### Utilizare conform destinației, limitele utilizării:

Accesorii GHBD se va folosi în mod exclusiv pentru șlefuire staționară cu șlefuitorul cu bandă de tip manual GHB 15-50/GHB 15-50 INOX în mediu protejat la intemperii.

La utilizarea accesoriului se vor respecta de asemenea prevederile paragrafului Utilizare conform destinației și limitele utilizării ca și în cazul șlefuitorului cu bandă de tip manual GHB 15-50/GHB 15-50 INOX. Vezi în acest sens și instrucțiunile de folosire ale fiecărei scule electrice și „Instrucțiunile generale privind siguranța“ (număr documentație 3 41 30 465 06 0).

Se va folosi numai pe o suprafață stabilă.

Accesorii este destinat folosirii de către personal de specialitate, nu în condiții de utilizare zilnică continuă.

## **Instrucțiuni speciale privind siguranța și protecția muncii.**

**Țineți scula electrică de zonele de prindere izolate deoarece suprafața de șlefuire a acesteia poate nimeri propriul cablu de alimentare.** Deteriorarea unui conductor aflat sub tensiune poate cauza punerea sub tensiune a componentelor metalice ale sculei electrice și duce la electrocutare.

### **Alte instrucțiuni de siguranță**

**Purtați echipament personal de protecție. În funcție de utilizare, purtați o protecție completă a feței, protecție pentru ochi sau ochelari de protecție. Dacă este cazul, purtați mască de protecție împotriva prafului, protecție auditivă, mănuși de protecție sau șorț special care să vă ferească de micile așchii și particule de material.** Ochii trebuie protejați de corpurile străine aflate în zbor, apărute în cursul diferitelor aplicații. Masca de protecție împotriva prafului sau masca de protecție a respirației trebuie să filtreze praful degajat în timpul utilizării. Dacă sunteți expuși timp îndelungat zgomotului puternic, vă puteți pierde auzul.

**În timpul lucrului nu purtați îmbrăcăminte largă, podoabe sau nu țineți părul lung neacoperit.** În ciuda echipamentelor de protecție, obiectele lăsate libere pot fi antrenate de componentele aflate în mișcare ale sculei electrice și pot provoca leziuni.

**Nu întrebuințați benzi abrazive uzate, fisurate sau puternic încărcate cu praf și impurități. Manevrați cu grijă benzile de abrazive și depozitați-le conform instrucțiunilor producătorului. Nu îndoiiți benzile abrazive!** Benzile abrazive deteriorate se pot prăbuși, pot fi azvârlite și pot răni pe cineva.

**Nu atingeți în niciun caz banda de șlefuire aflată în mișcare și nu introduceți mâna sub tabla de protecție.** Există pericol de rănire.

**Folosiți întotdeauna dispozitivele de protecție aflate pe scula electrică. Dispozitivele de protecție trebuie să fie montate sigur pe scula electrică astfel încât să existe o siguranță maximă.** Dispozitivele de protecție trebuie să protejeze operatorul împotriva particulelor ascuțite aflate în zbor și împotriva atingerii involuntare a benzii de șlefuire.

**Atenție Pericol de incendiu și explozie! La șlefuirea metalelor (de ex. aluminiu sau magneziu) se degajă praf care poate fi inflamabil sau exploziv. Nu folosiți scula electrică în apropierea materialelor inflamabile.** Scântele pot aprinde aceste materiale.

**Aveți grijă să nu puneți în pericol persoane din cauza degajării scântei.** Îndepărtați materialele inflamabile aflate în apropiere. La șlefuirea metalelor se degajă scântei.

**Asigurați piesa de lucru.** O piesă de lucru fixată cu un dispozitiv de prindere este ținută mai sigur decât atunci când o prindeți numai cu mâna.

**Suprafața prelucrată poate deveni foarte fierbinte.** Nu o atingeți cu mâna.

**Aveți grijă ca celelalte persoane să păstreze o distanță sigură față de sectorul dumneavoastră de lucru. Oricine pătrunde în sectorul de lucru trebuie să poarte echipament personal de protecție.** Fragmente din piesa de lucru sau din dispozitivele rupte pot zbura necontrolat și provoca răni chiar în afara sectorului direct de lucru.

**Țineți cablul de la rețea departe de banda de șlefuire.** Dacă pierdeți controlul asupra sculei electrice, cablul de la rețea poate fi tăiat sau agățat de aceasta și mâna sau brațul dumneavoastră poate fi prins sub banda de șlefuire.

**Nu puneți niciodată scula electrică jos înainte ca banda de șlefuire să se fi oprit complet.** Banda de șlefuire poate intra în contact cu suprafața de așezare ceea ce vă poate face să pierdeți controlul asupra sculei electrice.

**Nu lăsați scula electrică în funcțiune în timpul transportului.** În urma unui contact întâmplător, îmbrăcămintea vă poate fi agățată de banda de șlefuire și se pot produce răni.

**Asigurați-vă că banda de șlefuire este montată conform indicațiilor fabricantului. Benzile de șlefuire montate trebuie să se poată roti liber.** Benzile de șlefuire montate greșit se pot desprinde în timpul lucrului și pot fi aruncate afară

**Nu îndreptați scula electrică spre dumneavoastră, spre alte persoane sau spre animale.** Există pericol de rănire din cauza benzilor de șlefuire ascuțite.

**Prindeți strâns scula electrică.** Pentru scurt timp pot apărea forțe de reacție puternice.

**Este interzisă înșurubarea sau nituirea de plăcuțe și embleme pe scula electrică.** O izolație deteriorată nu oferă protecție împotriva electrocutării. Folosiți etichete autocolante.

**Nu folosiți accesorii care nu au fost realizate sau autorizate în mod special de fabricantul sculei electrice.** Utilizarea în condiții de siguranță nu este garantată numai prin faptul că accesoriul respectiv se potrivește la scula dumneavoastră electrică.

**Curățați regulat orificiile de aerisire ale sculei electrice cu unelte nemetalice.** Ventilatorul trage praful în carcasă. Acest fapt poate cauza pericole electrice în cazul acumulării excesive de pulberi metalice, generând pericole electrice.

**Evitați contactul corporal cu suprafețele împământate precum țevi, radiatoare, aragazuri și frigider.** Există risc crescut de electrocutare în cazul în care corpul dumneavoastră este legat la masă. În anumite condiții componentele sculei electrice se pot încărcă electrostatic.

**Înainte de punerea în funcțiune verificați dacă cablul de alimentare și ștecherul nu sunt deteriorate.**

**Recomandare: conectați scula electrică întotdeauna printr-un întrerupător cu protecție diferențială (RCD), cu un curent de defect măsurat de 30 mA sau mai mic.**

## Manipularea pulberilor periculoase

În timpul operațiilor de îndepărtare a materialului cu această uneltă, se degajă pulberi care pot fi periculoase. Atingerea sau inhalarea anumitor pulberi ca de exemplu azbest și materiale care conțin azbest, vopsele pe bază de plumb, metale, anumite tipuri de lemn, minerale, particule de silicați provenind din materiale de construcții din piatră, solvenți, agenți de protecție a lemnului, vopsele antifouling pentru cisterne, pot provoca reacții alergice și/sau afecțiuni ale căilor respiratorii, cancer, infertilitate. Riscul generat de inhalarea acestor pulberi depinde de gradul de expunere la acestea. Folosiți o instalație de aspirare adecvată tipului de praf degajat precum și echipamente personale de protecție și asigurați o bună ventilație a locului de muncă. Nu permiteți prelucrarea materialelor care conțin azbest decât de către personal corespunzător calificat.

În condiții nefavorabile, praful de lemn și de metale ușoare, amestecurile fierbinți de praf de șlefuire și substanțe chimice se pot autoaprinde sau provoca explozii. Împiedicați zborul scânteilor în direcția recipientului colector de praf precum și încălzirea excesivă a sculei electrice și a materialului șlefuit, goliți din timp recipientul colector de praf, respectați instrucțiunile de prelucrare ale producătorului materialului respectiv cât și prescripțiile în vigoare în țara dumneavoastră cu privire la materialele de prelucrat.

## Instrucțiuni de utilizare.

**La montarea accesoriului urmați pașii de montaj de pe paginile anterioare ale acestor instrucțiuni de montaj.**

Un montaj efectuat în mod necorespunzător poate duce la răni grave.

**!** Conduceți scula electrică spre piesa de lucru numai după ce ați pornit-o în prealabil. În caz contrar accesoriul, scula electrică și piesa de lucru se pot deteriora.

## Întreținere și asistență service post-vânzări.

În caz de uzură și învechire înlocuiți etichetele și avertismentele de pe produs cu altele noi.

Produsele care au intrat în contact cu azbestul, nu trebuie date la reparat. Eliminați produsele contaminate cu azbest conform reglementărilor în vigoare în țara dumneavoastră privind eliminarea deșeurilor care conțin azbest.

Folosiți numai piese de schimb originale.

Lista actualizată cu piese de schimb a acestui produs o găsiți pe internet la [www.fein.com](http://www.fein.com).

## Garanția legală de conformitate și garanția comercială.

Garanția legală de conformitate a produsului se acordă conform reglementărilor legale din țara punerii în circulație a acestuia. În plus, FEIN acordă o garanție comercială conform certificatului de garanție al producătorului FEIN.

Este posibil ca setul de livrare al produsului să conțină numai o parte a accesoriilor descrise sau ilustrate în prezentele instrucțiuni de montaj.













## Protecția mediului înconjurător, eliminare.

Ambalajele, sculele electrice și accesoriile scoase din uz trebuie direcționate către o stație de reciclare ecologică.

## Navodila za montažo.

### Uporabljeni simboli, kratice in pojmi.

Simboli, ki so uporabljeni v teh navodilih za montažo in morebitno na stroju, so namenjeni k temu, da usmerjajo vašo pozornost na morebitne nevarnosti pri delu s tem strojem.

Simbol, znaki	Razlaga
	Nujno preberite priložena navodila.
	Nujno preberite navodila za obratovanje električnega orodja in splošna varnostna navodila.
	Sledite navodilom bližnjega besedila ali slike!
	Sledite navodilom bližnjega besedila ali slike!
	Splošni znak za prepoved. To dejanje je prepovedano.
	Pred tem delovnim korakom potegnite omrežno stikalo iz omrežne vtičnice. Sicer obstaja nevarnost poškodb zaradi nenamerne vklapa električnega orodja.
	Ne dotikajte se rotirajočih delov električnega orodja.
	Pri delu morate uporabljati zaščito za oči.
	Pri delu morate uporabljati zaščito sluha.
	Pri delu uporabite zaščito pred prahom.
	Pri delu morate uporabljati zaščito za roke.
 <b>OPOZORILO</b>	To opozorilo prikazuje možno nevarno situacijo, ki lahko privede do resnih poškodb ali smrti.
	Ločeno zbirajte električna orodja in druge elektrotehnične in električne proizvode in poskrbite za njihovo okolju prijazno recikliranje.
(**)	lahko vsebuje številke ali črke
(Ax – Zx)	Oznaka za interne namene

### Za vašo varnost.

**⚠ OPOZORILO** Preberite vsa varnostna opozorila in navodila. Neupoštevanje varnostnih navodil in napotkov lahko povzroči električni udar, požar in/ali težke poškodbe.

**Shranite vsa varnostna opozorila in navodila za prihodnost.**

 Tega dodatka ne smete uporabljati, če niste temeljito prebrali in v celoti razumeli navodila za obratovanje GHB 15-50/GHB 15-50 INOX ter priložena „Splošna varnostna navodila“. (številka tiskovine 3 41 30 465 06 0). Navedeno dokumentacijo shranite za kasnejšo uporabo in jo izročite naprej pri posredovanju ali odsvojitvi dodatka.

Prav tako upoštevajte zadevne nacionalne predpise varstva pri delu.

### Uporaba za predviden namen, meje uporabe:

Dodatek GHBD se sme uporabljati samo za stacionarno tračno brušenje v povezavi z ročno vodenim tračnim brusilnikom GHB 15-50/GHB 15-50 INOX v okolica, zaščiteni pred vremenskimi vplivi.

Za uporabo dodatka veljajo tudi „Namenska uporaba“ in „Meje uporabe“ kot pri ročno vodenem tračnim brusilnikom GHB 15-50/GHB 15-50 INOX. K temu glejte tudi navodila za obratovanje ustreznega električnega orodja in »Splošna varnostna navodila« (številka tiskovine 3 41 30 465 06 0).

Uporaba samo na stabilni podlagi.

Dodatek je namenjen za upravljanje s strani strokovnega osebja za notranjo vsakdanjo uporabo.

## Posebna varnostna navodila.

**Držite električno orodje na izoliranih prijemalna površinah, ker lahko brusna površina zadane lastni priključni vod.** Poškodba kabla pod napetostjo lahko kovinske delne naprave postavi pod napetost in povzroči električni udar.

## Nadaljna varnostna navodila

**Uporabljajte osebno zaščitno opremo.** Odvisno od vrste uporabe si natakните zaščitno masko čez cel obraz, zaščitno za oči ali zaščitna očala. Če je potrebno, nosite zaščitno masko proti prahu, zaščitne slušnice, zaščitne rokavice ali specialni predpasnik, ki Vas bo zavaroval pred manjšimi delci materiala, ki nastajajo pri brušenju. Oči je treba zavarovati pred tujki, ki nastajajo pri različnih vrstah uporabe naprave in letijo naokrog. Zaščitna maska proti prahu ali dihalna maska morata filtrirati prah, ki nastaja pri uporabi. Predolgo izpostavljanje glasnemu hrupu ima lahko za posledico izgubo sluha.

**Med delom ne nosite ohlapne obleke, nakita ali odprtih, dolgih las.** Ohlapni predmeti se lahko kljub zaščitnim pripravam ujamejo v premikajoče dele in povzročijo poškodbe.

**Ne uporabljajte obrabljenih, popokanih ali močno zdelanih brusilnih trakov.** Skrbno ravnjate z brusilnimi trakovi in jih shranite v skladu z navodili proizvajalca. **Ne prepogibajte brusilnih trakov!** Poškodovani brusilni trakovi se lahko raztrgajo, zalučajo vstran in koga poškodujejo.

**Nikoli se ne smete dotakniti brusilnega traku med tekom in ne segajte pod zaščitno pločevino.** Obstaja nevarnost poškodb.

**Vedno uporabljajte zaščitne naprave na stroju.** Zaščitne naprave morajo biti varno nameščene na stroju, tako da je dosežena najvišja raven varnosti. Zaščitne naprave so namenjene zaščiti upravljavca pred letečimi brusnimi delci in nenamernim stikom z brusnim trakom.

**Pozor: nevarnost požara in eksplozije** Brušenje kovin (npr. aluminij ali magnezij) ustvarja prah, ki je lahko vnetljiv ali eksploziven. Stroja ne uporabljajte v bližini vnetljivih materialov. Iskre lahko vnamejo te materiale.

**Prepričajte se, da ni nihče ogrožen zaradi letečih isker.** Odstranite gorljive materiale v bližini. Pri brušenju kovin se pojavijo leteče iskre.

**Zavarujte obdelovanec.** Varne je, da držite obdelovanec z vpenjalno napravo, kot pa z roko.

**Obdelana površina se lahko zelo segreje.** Ne dotikajte se je z roko.

**Pazite, da bodo druge osebe varno oddaljene od Vašega delovnega območja. Vsak, ki stopi na delovno območje, mora nositi osebno zaščitno opremo.** Odlomljeni delci obdelovanca ali zlomljena vsadna orodja lahko odletijo stran in povzročijo telesne poškodbe, tudi izven neposrednega delovnega območja.

**Napajalni kabel držite stran od brusilnega traku.** Če izgubite nadzor nad napravo, se lahko napajalni kabel prebete ali ujame in vaša roka lahko pride v brusilni trak.

**Nikoli ne odlagajte električnega orodja, dokler se brusni trak ni popolnoma zaustavil.** Brusilni trak lahko pride v stik z delovno površino, zaradi česar bi lahko izgubili nadzor nad električnim orodjem.

**Med nošenjem električnega orodja, mora biti naprava izklopljena.** Nenamerni stik z brusnim trakom lahko ujame vaša oblačila in povzroči telesne poškodbe.

**Prepričajte se, da je brusni trak nameščen v skladu z navodili proizvajalca.** Nameščeni brusilni trakovi morajo imeti možnost prostega vrtenja. Napačno montirani brusilni trakovi se lahko med delom sprostitjo in odletijo ven.

**Ne usmerjajte električnega orodja proti sebi, drugih oseb ali živali.** Obstaja nevarnost poškodb zaradi ostrega brusilnega traku.

**Električno orodje morate trdno držati v roki.** Kratkoročno lahko pride do visokih reakcijskih momentov.

**Prepovedano je privijačenje ali kovičenje ploščic in znakov na električno orodje.** Poškodovana izolacija ne nudi zaščite proti električnemu udaru. Uporabljajte lepilne ploščice.

**Ne uporabljajte pribora, ki ga proizvajalec električnega orodja ni razvil in sprostil.** Varno obratovanje ne morete zagotoviti s tem, da se pribor prilaga električnemu orodju.

**Z nekovinskimi orodji morate redno čistiti odprtine za zračenje električnega orodja.** Ventilator motorja potegne prah v ohišje. To lahko pri preveliki koncentraciji kovinskega prahu povzroči električno ogrožanje.

**Preprečite telesni stik z ozemljeno površino, kot so cevi, grelniki, štedilniki in hladilniki.** Obstaja povečano tveganje zaradi električnega udara, če je vaše telo ozemljeno. Pod določenimi pogoji se lahko komponente stroja elektrostatično se naelektrijo.

**Pred zagonom preverite omrežni priključek in omrežni vtič na poškodbe.**

**Priporočamo: Električno orodje uporabljajte vedno preko zaščitnega stikala za okvarni tok (RCD) z dimenzioniranim okvarnim tokom 30 mA ali manj.**

## Rokovanje z nevarnimi prahovi

Pri delovnih postopkih, kjer se odstranjuje material, nastajajo pri delu s tem orodjem prahovi, ki so lahko nevarni.

Dotik ali vdihavanje nekaterih prahov, npr. azbesta in materialov, ki vsebujejo azbest, svinečena premaza, kovin, nekaterih vrst lesa, mineralov, silikatnih delcev kameninskih materialov, barvnih topil, sredstev za zaščito lesa, antivegetativnih premazov za plovila lahko pri osehah povzročijo alergične reakcije in/ali obolenja dihal, rak, okvare plodnosti. Tveganje zaradi vdihavanja prahov je odvisno od ekspozicije. Uporabite primeren način odsesovanja, ki je usklajen z vrsto nastalega prahu ter osebno zaščitno opremo in poskrbite za dobro odzračevanje delovnega mesta. Obdelavo materialov, ki vsebujejo azbest prepustite le strokovnjakom.



Lesni prah in prah lahkih kovin, vroče mešanice brusnega prahu in kemične snovi se lahko pod neugodnimi pogoji samostojno vnamejo ali povzročijo eksplozijo. Preprečite iskenje v smeri zbiralnikov prahu ter pregrevanje električnega orodja in brusnega materiala, pravočasno izpraznite zbiralnike prahov, upoštevajte opozorila za obdelavo, ki so od proizvajalca materiala ter predpise, ki so za obdelavo materialov veljavni v vaši državi.

## Navodila za uporabo.

**Pri montaži dodatka sledite montažnim korakom, ki so navedena na sprednjih straneh teh navodil za montažo.**

Nestrokovno izvedena montaža lahko vodi do resnih telesnih poškodb.

 Električno orodje vodite proti obdelovancu samo v vklopljenem stanju. Sicer se lahko poškodujejo dodatki, električno orodje in obdelovanec.

## Vzdrževanje in servis.

V primeru obrabe ali zastarelosti nalepk in opozoril na izdelku jih nemudoma zamenjajte.

Izdelkov, ki so prišli v stik z azbestom, ne smete vročiti v popravilo. Izdelke, ki so prišli v stik z azbestom morate odstraniti v skladu z ustreznimi veljavnimi nacionalnimi predpisi za odstranjevanje odpadkov z vsebnostjo azbesta.

Uporabljajte izključno originalne nadomestne dele. Aktualni seznam nadomestnih delov za ta izdelek se nahaja na spletu pod naslovom [www.fein.com](http://www.fein.com).

## Jamstvo in garancija.













Jamstvo za izdelek velja v skladu z zakonskimi pravili v državi, kjer se je izdelek dal v promet. Poleg tega vam daje FEIN garancijo v skladu z izjavo proizvajalca FEIN. V obsegu dobave tega izdelka je morda vključen le en del pribora, ki je opisan ali naslikan v teh navodilih za obratovanje.

## Varstvo okolja, odstranitev odpadkov.

Embalaže, odpadna električnega orodja in pribor morate reciklirati v skladu z varstvom okolja.

**Uputstvo za montažu.****Upotrebljeni simboli, skraćenice i pojmovi.**

Simboli korišćeni u ovom uputstvu za montažu i eventualno na mašini služe da vam skrenu pažnju na moguće opasnosti prilikom rada sa ovom mašinom.

Simbol, znak	Objašnjenje
	Obavezno pročitajte ovo uputstvo.
	Obavezno pročitajte uputstvo za upotrebu električnog alata i opšte bezbednosne napomene.
	Sledite uputstva u sledećem tekstu ili grafici!
	Sledite uputstva u sledećem tekstu ili grafici!
	Znak opšte zabrane. Ova radnja je zabranjena.
	Pre ovoga radnog zahvata izvucite mrežni utikač iz utičnice. Inače postoji opasnost od povreda usled nenamernog pokretanja električnog alata.
	Rotirajuće delove električnog alata ne dodirivati.
	Pri radu koristite zaštitu za oči.
	Pri radu koristite zaštitu za sluh.
	Koristite u radu zaštitu od prašine.
	U radu koristite zaštitu za ruku.
	<b>UPOZORENJE</b> Ovo upozorenje pokazuje moguću opasnu situaciju, koja može uticati na najozbiljnije povrede ili smrt.
	Prikazane električne alate i druge elektrotehničke i električne proizvode sakupljajte odvojeno i odvozite na reciklažu koja odgovara zaštiti čovekove okoline.
(**)	može sadržati brojeve ili slova
(Ax – Zx)	Oznaka za internu uporebu

**Za Vašu sigurnost.**

**UPOZORENJE** Čitajte sva sigurnosna upozorenja i uputstva. Propusti kod održavanja sigurnosnih upozorenja i uputstava mogu prouzrokovati električni udar, požar i/ili teške povrede.

**Čuvajte sva sigurnosna upozorenja i uputstva za budućnost.**

 Nemojte koristiti ovaj pribor ako niste temeljito pročitali i potpuno razumeli uputstvo za upotrebu mašine GHB 15-50/GHB 15-50 INOX i „Opšte bezbednosne napomene“ (broj artikla 3 41 30 465 06 0) koje se nalaze u njemu. Sačuvajte tu dokumentaciju za kasniju upotrebu i predajte je novom vlasniku prilikom predaje ili prodaje pribora.

Pazite isto tako na važeće nacionalne propise o zaštiti na radu.

**Namenska upotreba, granice upotrebe:**

Pribor GHBD mora da se koristi za stacionarno tračno brušenje isključivo zajedno sa ručno vođenom tračnom brusilicom GHB 15-50/GHB 15-50 INOX u okruženju zaštićenom od vremenskih uslova.

Za primenu pribora važe i „Namenska upotreba“ i „Granice upotrebe“ kao i kod ručno vođene tračne brusilice GHB 15-50/GHB 15-50 INOX. U vezi sa tim pogledajte i uputstvo za upotrebu električnog alata i „Opšte bezbednosne napomene“ (broj artikla 3 41 30 465 06 0).

Upotreba samo na stabilnoj podlozi.

Pribor je namenjen za rukovanje stručnog osoblja za svakodnevnu, netrajnu upotrebu.

## Specijalna sigurnosna upozorenja.

**Držite električni alat za izolovane površine za držanje jer površina za brušenje može da pogodi sopstveni električni vod.** Oštećenje voda pod naponom može da izloži naponu i metalne delove uređaja i da uzrokuje električni udar.

### Dalja sigurnosna uputstva

**Nosite ličnu zaštitnu opremu. Upotrebljavajte zavisno od namene potpunu zaštitu za lice, zaštitu za oči ili zaštitne naočare. Ako odgovara, nosite masku za prašinu, zaštitu za sluh, zaštitne rukavice ili specijalnu kecelju, koja male čestice od brušenja i materijal drže na odstojanju od Vas.** Oči treba da budu zaštićene od stranih tela koja bi letela okolo, koja nastaju pri različitim radovima. Maska za prašinu ili disanje mora filtrirati prašinu koja nastaje prilikom rada. Ako ste izloženi dugo glasnoj buci, možete izgubiti i sluh.

**U radu ne nosite opušteno odelo, nakit ili otvorenu, dugu kosu.** Slobodni delovi mogu biti i pored zaštitnih uređaja zahvaćeni od pokretnih delova i uticati na povrede.

**Ne koristite pohabane, napukle ili veoma ojačane brusne trake.** Rukujte sa brusnim trakama brižljivo i čuvajte ih prema uputstvima proizvođača. Brusne trake ne lomiti! Oštećene brusne trake mogu se pokidati, odleteti dalje i nekoga povrediti.

**Ne dodirujte nikada brusnu traku u radu i ne hvatajte ispod zaštitnog lima.** Postoji opasnost od povreda.

**Uvek koristite zaštitne naprave koje se nalaze na mašini. Zaštitne naprave moraju biti sigurno montirane na mašini da bi se ostvario maksimalan nivo bezbednosti.** Zaštitne naprave štite rukovoca od letećih čestica od brušenja i slučajnog dodira sa brusnom trakom.

**Paznja, opasnost od požara i eksplozije! Kod brušenja metala (npr. aluminijuma ili magnezijuma) nastaje prašina koja može biti zapaljiva ili eksplozivna. Ne koristite mašinu u blizini zapaljivih materijala.** Iskre mogu zapaliti te materijale.

**Pazite da leteće iskre nikoga ne ugroze.** Uklonite zapaljive materijale iz okoline. Kod brušenja metala nastaju leteće iskre.

**Obezbedite radni komad.** Radni komad koji drži neki zatezni uređaj se sigurnije drži nego sa Vašom rukom.

**Obrađivana površina može biti veoma vrela.** Ne dirajte je rukom.

**Pazite kod drugih osoba na sigurno rastojanje do vašeg područja rada. Svako ko udje u područje rada, mora nositi ličnu zaštitnu opremu.** Odlomljeni komadi radnog komada ili polomljenog upotrebljenog alata mogu odleteti i prouzrokovati povrede i izvan direktnog radnog područja.

**Udaljite mrežni kabl od brusne trake.** Ako izgubite kontrolu nad uređajem, mrežni kabl može se odseći ili zahvatiti i vaše šake ili ruke mogu dospeti u brusnu traku.

**Nikad ne odlažite električni alat dok se brusna traka potpuno ne zaustavi.** Brusna traka može doći u kontakt sa površinom odlaganja, zbog čega možete izgubiti kontrolu nad električnim alatom.

**Ne ostavljajte električni alat da radi dok ga nosite.** Slučajni kontakt sa brusnom trakom može zahvatiti vašu odeću i uzrokovati povrede.

**Uverite se da je brusna traka montirana prema uputstvima proizvođača. Montirane brusne trake moraju se moći slobodno okretati.** Neispravno montirane brusne trake mogu se otpustiti prilikom rada i odleteti.

**Ne usmeravajte električni alat prema sebi, drugim licima ili životinjama.** Postoji opasnost od povreda zbog oštrih brusnih traka.

**Dobro i čvrsto držite električni alat.** Mogu na kratko nastupiti veliki reakcioni momenti.

**Zabranjeno je zavrtači tablice i znake na električnom alatu ili ih nitovati.** Oštećena izolacija ne pruža neku zaštitu protiv električnog udara. Upotrebljavajte lepljive tablice.

**Ne upotrebljavajte neki pribor koji nije specijalno proizveden od proizvođača električnog alata ili odobren.** Siguran rad nije samo zbog toga, što neki pribor odgovara Vašem električnom alatu.

**Čistite redovno otvore za provetranje električnog alata sa nemetalnim alatima.** Motorna duvaljka vuče vazduh u kućište. Ovo može kod prekomernog sakupljanja metalne prašine prouzrokovati električnu opasnost.

**Izbegavajte kontakt tela sa uzemljenim površinama cevi, grijača, štednjaka i hladionika. Postoji povećani rizik zbog električnog udara ukoliko je vaše telo uzemljeno.** U određenim uslovima komponente mašine mogu se elektrostatički nabiti.

**Kontrolišite pre puštanja u rad da li su mrežni priključak i utikač oštećeni.**

**Preporuka: Radite sa električnim alatom uvek preko zaštitnog prekidača struje (RCD) sa izmerenom strujom kvara od 30 mA ili manjom.**

### Ophodjenje sa opasnom prašinom

Kod rada sa skidanjem materijala sa ovim alatom nastaju prašine, koje mogu biti opasne.

Dodir ili udisanje nekih prašina na primer azbesta i materijala koji sadrže azbest, prezama koji sadrže olovo, metala, nekih vrsta drveta, minerala, čestica silikata materijala koji sadrže kamen, rastvarača za boju, sredstava za zaštitu drveta, sredstava za upotrebu vodenih vozila može izazvati kod osoba alergijske reakcije i/ili obolenja disajnih puteva, rak, oštećenja rasplodjavanja. Rizik usled udisanja prašine zavisi od ekspozicije. Koristite jedno usisivanje koje odgovara nastaloj prašini kao i ličnu zaštitnu opremu i pobrinite se za dobro provetranje radnog mesta. Prepustite rad sa azbestnim materijalom samo stručnjacima.

Drvenu prašinu i prašinu lakih metala, vreme mešavine brušene prašine i hemijskih materijala mogu pod nepovoljnim uslovima podleći samopaljenju ili prouzrokovati eksploziju. Izbegavajte varničenje u pravcu rezervoara sa prašinom kao i pregrevanje električnog alata i materijala koji se brusi, praznite na vreme rezervar za prašinu, pazite na uputstva za preradu proizvođača materijala kao i na propise koji važe u Vašoj zemlji za materijale koje treba preradjivati.

## Uputstva za rad.

**Prilikom montaže pribora sledite korake montaže na prednjim stranam ovog uputstva za montažu.**

Nepropisno izvedena montaža može da uzrokuje teške povrede.

 Vodite samo uključen radni alat prema obratku. Inače pribor, električni alat i obradak mogu da se oštete.

## Održavanje i servis.

Zamenite nalepnice i znakove upozorenja na proizvodu ako zastare ili se oštete.

Proizvodi koji su došli u dodir sa azbestom, nesmeju se dati na popravku. Proizvode koji su kontaminirani sa azbestom bacite prema u zemlji važećim propisima za ukidanjanje otpada koji sadrži azbrest.

Upotrebljavajte samo originalne rezervne delove.

Aktuelni spisak rezervnih delova za ovaj proizvod naći ćete na internetu na [www.fein.com](http://www.fein.com).

## Jemstvo i garancija.

Garancija na proizvod važi prema zakonskim regulativama u zemlji gde se pušta u rad. Pored toga daje FEIN garanciju prema FEIN garantnoj izjavi proizvođača.

U obimu isporuke ovog proizvoda može se nalaziti i deo pribora koji je opisan i prikazan u ovom uputstvu za montažu.













## Zaštita čovekove okoline, uklanjanje djubreta.

Pakovanja, sortirani električni alati i pribor odvozite nekoj reciklaži koja odgovara zaštititi čovekove okoline.

## Priručnik za montažu.

### Korišteni simboli, kratice i pojmovi.

Simboli koji se rabe u ovom priručniku za montažu i eventualno na stroju služe tome da bi skrenuli vašu pozornost na moguće opasnosti prilikom rada s ovim strojem.

Simbol, znak	Objašnjenje
	Svakako pročitajte ovaj priručnik.
	Svakako pročitajte priručnik za uporabu električnog alata i opće sigurnosne napomene.
	Treba se pridržavati uputa u tekstu ili na slikama!
	Treba se pridržavati uputa u tekstu ili na slikama!
	Opći znak zabrane. Ovo rukovanje je zabranjeno.
	Prije ove radne operacije mrežni utikač treba izvući iz mrežne utičnice. Inače postoji opasnost od ozljeda zbog nehotičnog pokretanja električnog alata.
	Ne dodirivati rotirajuće dijelove električnog alata.
	Kod rada treba nositi zaštitne naočale.
	Kod rada treba nositi štitnik za sluh.
	Pri radovima treba koristiti štitnik od prašine.
	Pri radovima treba koristiti zaštitne rukavice.
<b>⚠ UPOZORENJE</b>	Ove upute pokazuju moguće opasne situacije koje mogu dovesti do ozbiljnih ozljeda ili do smrtnog slučaja.
	Neuporabive električne alate i ostale elektrotehničke i električne proizvode treba odvojeno sakupiti i dovesti na ekološki prihvatljivo recikliranje.
(**)	može sadržavati brojeve ili slova
(Ax – Zx)	Oznaka za interne svrhe

## Za vašu sigurnost.

### **⚠ UPOZORENJE** Pročitajte sve upute za sigurnost i upute za uporabu.

Propusti kod poštivanja napomena za sigurnost i uputa mogu prouzročiti strujni udar, požar i/ili teške ozljede. **Sve napomene za sigurnost i upute spremite za buduću uporabu.**

 Ne rabite ovaj pribor ako niste temeljito pročitati i potpuno razumjeli priručnik za uporabu stroja GHB 15-50/GHB 15-50 INOX i „Opće sigurnosne napomene“ (broj artikla 3 41 30 465 06 0) koje se u njemu nalaze. Sačuvajte te dokumente za buduću uporabu i predajte ih novom vlasniku prilikom predaje ili prodaje.

Također, pridržavajte se važećih nacionalnih propisa zaštite pri radu.

### Namjenska uporaba, granice uporabe:

Pribor GHBD valja rabiti za stacionarno tračno brušenje isključivo u kombinaciji s ručno vođenom tračnom brusilicom GHB 15-50/GHB 15-50 INOX u okolini zaštićenoj od vremenskih uvjeta.

Za primjenu pribora vrijede i „Namjenska uporaba“ i „Granice uporabe“ kao i kod ručno vođene tračne brusilice GHB 15-50/GHB 15-50 INOX. U vezi s tim pogledajte i priručnik za uporabu dotičnog električnog alata i „Opće sigurnosne napomene“ (broj artikla 3 41 30 465 06 0).

Uporaba samo na stabilnoj podlozi.

Pribor je namijenjen za netrajnu svakodnevnu uporabu da njime rukeju stručno osoblje.

## Posebne napomene za sigurnost.

**Držite električni alat za izolirane zahvatne površine jer brusna površina može pogoditi vlastiti električni vod.**

Oštećenje voda pod naponom može metalne dijelove uređaja izložiti naponu i uzrokovati električni udar.

## Ostale upute za sigurnost

**Nosite osobnu zaštitnu opremu. Ovisno od primjene koristite masku za zaštitu lica i zaštitne naočale. Ukoliko je to potrebno, nosite masku za zaštitu od prašine, štitičke za sluh, zaštitne rukavice ili specijalne pregače, koje će vas zaštititi od sitnih čestica od brušenja i materijala.** Oči treba zaštititi od letećih stranih tijela koja nastaju kod različitih primjena. Zaštitne maske protiv prašine ili za disanje moraju profiltrirati prašinu nastalu kod primjene. Ako ste dulje vrijeme izloženi buci, mogao bi vam se pogoršati sluh.

**Kod rada ne nosite mlohavu odjeću, nakit ili dugu kosu.** Labave predmete mogu unatoč zaštitnih naprava zahvatiti pomični dijelovi i dovesti do ozljeda.

**Ne koristite istrošene, napukle ili jako začepljene brusne trake. Sa brusnim trakama rukujte pažljivo i čuvajte ih prema uputama proizvođača. Brusne trake ne pregibati oštro!** Oštećene brusne trake mogu puknuti, odletjeti i nekoga ozlijediti.

**Brusnu traku nikada ne dodirujte dok je u pokretu i ne zahvaćajte ispod zaštitnog lima.** Postoji opasnost od ozljeda.

**Uvijek rabite zaštitne naprave koje se nalaze na stroju. Zaštitne naprave moraju biti sigurno montirane na stroju kako bi se ostvarila maksimalna razina sigurnosti.** Zaštitne naprave štite rukovatelja od letećih čestica od brušenja i nenamjernog dodira s brusnom trakom.

**Pozor, opasnost od požara i eksplozije! Prilikom brušenja metala (npr. aluminija ili magnezija) nastaje prašine koja može biti zapaljiva ili eksplozivna. Ne rabite stroj u blizini zapaljivih materijala.** Iskre mogu zapaliti te materijale.

**Vodite računa o tome da leteće iskre nikoga ne ugroze.** Uklonite okolne zapaljive materijale. Prilikom brušenja metala nastaju leteće iskre.

**Osigurajte izradak.** Izradak koji se drži sa steznom napravom sigurnije se drži nego sa rukom.

**Obrađivana površina može biti vrlo vruća.** Ne dirajte je rukom.

**Ako radite sa drugim osobama, pazite na siguran razmak do njihovog radnog područja. Svatko tko stupi u radno područje mora nositi osobnu zaštitnu opremu.** Odlomljeni komadići izratka ili odlomljeni radni alati mogu odletjeti i uzrokovati ozljede i izvan neposrednog radnog područja.

**Udaljite mrežni kabel od brusne trake.** Ako izgubite kontrolu nad uređajem, mrežni kabel može se odsjeci ili zahvatiti, a vaša šaka ili ruka može dospjeti u brusnu traku.

**Nikada ne odlažite električni alat dok što se brusna traka potpuno ne zaustavi.** Brusna traka može doći u kontakt s površinom odlaganja, zbog čega možete izgubiti kontrolu nad električnim alatom.

**Ne ostavljajte električni alat uključanim dok ga nosite.** Slučajni kontakt s brusnom trakom može zahvatiti vašu odjeću i uzrokovati ozljede.

**Uvjerite se u to da je brusna traka montirana prema uputama proizvođača.** Montirane brusne trake moraju se moći slobodno vrtjeti. Neispravno montirane brusne trake mogu se prilikom rada otpustiti i iskočiti.

**Ne usmjeravajte električni alat prema sebi, drugim ljudima ili životinjama.** Postoji opasnost od ozljeda zbog oštih brusnih traka.

**Električni alat držite čvrsto.** Kratkotrajno se mogu pojaviti visoki momenti reakcije.

**Zabranjeno je natpise i znakove pričvršćivati na električni alat vijcima ili zakovicama.** Oštećena izolacija ne pruža nikakvu zaštitu od strujnog udara. U tu svrhu koristite naljepnice.

**Ne koristite pribor koji nije proizveo ili odobrio proizvođač električnog alata.** Siguran rad se ne postiže samo ako pribor odgovara vašem električnom alatu.

**Redovito čistite otvore za hlađenje električnog alata sa nemetalnim alatima.** Ventilator motora uvlači prašinu u kućište. To kod prekomjernog nakupljanja metalne prašine može dovesti do električnog ugrožavanja.

**Izbjegavajte kontakt tijela s uzemljenim površinama kao što su cijevi, grijači, štednjaci i hladnjaci. Postoji povećan rizik zbog električnog udara ako je vaše tijelo uzemljeno.** U određenim uvjetima komponente stroja mogu se elektrostatički nabiti.

**Prije puštanja u rad električnog alata provjerite na oštećenja mrežni priključni kabel i mrežni utikač.**

**Savjet: sa električnim alatom radite uvijek preko zaštitne sklopke struje kvara (RCD) sa strujom kvara dimenzioniranja od 30 mA ili manjom.**

## Manipuliranje sa opasnom prašinom

Kod materijala na kojima kod rezanja sa ovim alatom nastaje prašina koja može biti opasna.

Dodirivanje ili udisanje nekih vrsta prašine, npr. od azbesta i materijala sa sadržajem azbesta, premaza sa sadržajem olova, metala, nekih vrsta drva, minerala, čestica silikata od materijala sa sadržajem kamena, razrjeđivača boje, zaštitnih sredstava za drvo, Antifouling za vodene alate, kod nekih osoba može prouzročiti alergijske reakcije i/ili oboljenja dišnih organa, rak, reproduktivne poteškoće. Opasnost od udisanja prašine ovisi od izlaganja prašini. Koristite usisavanje prilagođeno nastaloj prašini, kao i osobna zaštitna sredstva i osigurajte dobro provjetranje radnog mjesta. Obradu materijala sa sadržajem azbesta prepustite samo stručnim osobama.

Drvena prašina i prašina od lakih metala, zagrijane prašine od brušenja i kemijskih tvari, pod nepovoljnim uvjetima mogu se same zapaliti i prouzročiti eksploziju. Izbjegavajte iskenje u smjeru spremnika sa prašinom,

kao i pregrijavanje električnog alata i izratka, pravovremeno ispraznite spremnik za prašinu, pridržavajte se uputa za obradu od proizvođača materijala, kao i propisa za obradu materijala u vašoj zemlji.

## Upute za rukovanje.

**Prilikom montiranja pribora pridržavajte se montažnih koraka na prednjim stranicama ovog priručnika za montažu.** Neproписno obavljena montaža može uzrokovati teške ozljede.

 Vodite samo uključen električni alat prema izratku. Inače će se pribor, električni alat i izradak oštetiti.

## Održavanje i servisiranje.

Zamijenite naljepnice i upozoravajuće obavijesti na proizvodu ako zastre i istroše se.

Proizvode koji su došli u kontakt s azbestom nije dopušteno dati na popravak. Zbrinite proizvode onečišćene azbestom u skladu s važećim nacionalnim propisima o zbrinjavanju azbestnog otpada.

Koristite samo originalne rezervne dijelove.

Aktualni popis rezervnih dijelova ovog proizvoda naći ćete na internetu, na adresi [www.fein.com](http://www.fein.com).

## Jamstvo.

Jamstvo za proizvod vrijedi prema zakonskim propisima u zemlji korisnika električnog alata. Tvrtka FEIN daje jamstvo prema FEIN izjavi proizvođača o jamstvu.

U opsegu isporuke ovog proizvoda može biti sadržan samo dio pribora opisanog ili prikazanog u ovom priručniku za montažu.













## Zaštita okoliša, zbrinjavanje u otpad.

Ambalažu, neuporabive električne alate i pribor treba dovesti na ekološki prihvatljivo recikliranje.

## Инструкция по монтажу.

### Использованные условные обозначения, сокращения и понятия.

Используемые в настоящей инструкции по монтажу и, возможно, также и на машине символы служат для того, чтобы обратить Ваше внимание на возможные опасности при работе с настоящей машиной.

Символическое изображение, условный знак	Пояснение
	Обязательно прочтите прилагаемую инструкцию.
	Обязательно прочтите руководство по эксплуатации электроинструмента и общие указания по технике безопасности.
	Соблюдайте указания, содержащиеся в тексте и на рисунке рядом!
	Соблюдайте указания, содержащиеся в тексте и на рисунке рядом!
	Общий запрещающий знак. Это действие запрещено.
	Перед этой рабочей операцией вынуть вилку из штепсельной розетки сети. В противном случае возможно получение травм в результате непреднамеренного включения электроинструмента.
	Не прикасайтесь к вращающимся частям.
	При работе использовать средства защиты глаз.
	При работе использовать средства защиты органов слуха.
	Используйте в работе средства защиты от пыли.
	Защищайте при работе руки.
	Это указание предупреждает о возможной опасной ситуации, которая может привести к серьезным травмам или смерти.
	Отработавшие свой ресурс электрические изделия следует собирать и сдавать отдельно на экологически чистую переработку.
(**)	может содержать цифры или буквы
(Ax - Zx)	Обозначение для внутренних целей

### Для Вашей безопасности.

#### **ПРЕДУПРЕЖДЕНИЕ** Прочтите все указания и инструкции по технике безопасности.

Упущения, допущенные при соблюдении указаний и инструкций по технике безопасности, могут стать причиной поражения электрическим током, пожара и тяжелых травм.

**Сохраняйте эти инструкции и указания для будущего использования.**



Не применяйте настоящую принадлежность, предварительно не изучив основательно и полностью не усвоив руководство по эксплуатации GHB 15-50/GHB 15-50 INOX, а также приложенные к нему «Общие указания по технике

безопасности» (номер публикации 3 41 30 465 06 0). Сохраняйте указанные документы для дальнейшего использования и приложите их к принадлежности при ее передаче другому лицу или продаже.

Учитывайте также соответствующие национальные правила по охране труда.

#### **Использование по назначению, ограничение использования:**

Принадлежность GHBД предназначена для стационарного шлифования абразивной лентой исключительно вместе с ручной ленточной шлифовальной машиной GHB 15-50/GHB 15-50 INOX в закрытых помещениях.



В отношении применения принадлежности действуют те же указания по «Использованию по назначению» и «Ограничению использования», что и для ручной ленточной шлифовальной машины GHB 15-50/GHB 15-50 INOX. См. также руководство по эксплуатации соответствующего электроинструмента и «Общие указания по технике безопасности» (номер публикации 3 41 30 465 06 0).

Использовать только на стабильной поверхности. Принадлежность предназначена для применения специалистами для непродолжительных повседневных задач.

### **Специальные указания по технике безопасности.**

**Обязательно держите электроинструмент за изолированные ручки, т.к. шлифовальная поверхность может зацепить собственный шнур питания.** Повреждение находящейся под напряжением проводки может зарядить металлические части электроинструмента и привести к поражению электротоком.

### **Прочие указания по технике безопасности**

**Применяйте средства индивидуальной защиты. В зависимости от выполняемой работы применяйте защитный щиток для лица, защитное средство для глаз или защитные очки. Насколько уместно, применяйте противопылевой респиратор, средства защиты органов слуха, защитные перчатки или специальный фартук, которые защищают Вас от абразивных частиц и частиц материала.** Глаза должны быть защищены от летящих в воздухе посторонних частиц, которые могут образовываться при выполнении различных работ. Противопылевой респиратор или защитная маска органов дыхания должны задерживать образующуюся при работе пыль. Продолжительное воздействие сильного шума может привести к потере слуха.

**Не носите во время работы просторную одежду, украшения и не оставляйте длинные волосы распущенными.** Незакрепленные предметы могут, несмотря на защитные приспособления, попасть в движущиеся детали, что чревато травмами.

**Не используйте изношенные, надорванные или сильно поврежденные абразивные ленты. Аккуратно обращайтесь с абразивными лентами и храните их в соответствии с указаниями производителя. Не изгибайте абразивные ленты!** Поврежденные абразивные ленты могут порваться, вылететь и стать причиной травм.

**Никогда не прикасайтесь к движущейся шлифовальной ленте и не беритесь снизу за защитный щиток.** Существует опасность травм.

**Всегда используйте имеющиеся на машине защитные устройства. Защитные устройства должны быть надежно закреплены на машине для достижения наибольшей степени безопасности.** Защитные устройства должны защищать пользователя от разлетающихся абразивных частиц и случайного прикосновения к абразивной ленте.

**Внимание: опасность пожара или взрыва! При шлифовании металлов (напр., алюминия или магния) образуется пыль, которая может быть горючей или взрывоопасной. Не работайте с машинной вблизи горючих материалов.** Искры могут воспламенить такие материалы.

**Следите за тем, чтобы другие лица не подвергались опасности вследствие разлетающихся искр.** Удаляйте горючие материалы, находящиеся поблизости. При шлифовании металлов разлетаются искры.

**Закрепляйте обрабатываемую деталь.** Закрепленная, например, в тисках деталь удерживается надежнее, чем в Вашей руке.

**Обрабатываемая поверхность может очень сильно нагреваться.** Не прикасайтесь к ней рукой.

**Следите за тем, чтобы все люди находились на безопасном расстоянии от рабочего участка. Каждый человек в пределах рабочего участка должен иметь средства индивидуальной защиты.** Осколки детали или разорванных рабочих инструментов могут отлететь в сторону и стать причиной травм также и за пределами непосредственного рабочего участка.

**Берегите сетевой шнур от абразивной ленты.** При потере контроля над электроинструментом сетевой шнур может быть перерезан или затянута в инструмент, а Ваша рука может попасть в абразивную ленту.

**Никогда не откладывайте электроинструмент в сторону, пока абразивная лента не остановится полностью.** Абразивная лента может коснуться поверхности, на которую кладется электроинструмент, что может привести к потере контроля над электроинструментом.

**Переносите электроинструмент только в выключенном состоянии.** Вследствие случайного контакта абразивная лента может захватить одежду, что чревато травмами.

**Убедитесь, что абразивная лента смонтирована в соответствии с указаниями изготовителя. Монтриванные абразивные ленты должны быть в состоянии свободно ходить. Неправильно смонтированные абразивные ленты во время работы могут соскочить и отлететь.**

**Не направляйте электроинструмент на себя, других лиц или на животных.** Существует опасность получения травм острыми абразивными лентами.

**Крепко держите электроинструмент в руках.** Не исключено возникновение отдачи.

**Запрещается закреплять на электроинструменте таблички и обозначения с помощью винтов и заклепок.** Поврежденная изоляция не защищает от поражения электрическим током. Применять приклеиваемые таблички.

**Не применяйте принадлежности, которые не были специально сконструированы изготовителем электроинструмента или на применение которых нет разрешения изготовителя.** Безопасная эксплуатация не обеспечивается только тем, что принадлежности подходят к Вашему электроинструменту.

**Регулярно очищайте вентиляционные отверстия электроинструмента неметаллическим инструментом.** Вентилятор двигателя затягивает пыль в корпус. Чрезмерное скопление металлической пыли может стать причиной поражения электрическим током.

**Избегайте телесного контакта с заземленными поверхностями, как то: с трубами, элементами отопления, кухонными плитами и холодильниками.** При заземлении тела повышается риск поражения электротоком. При определенных условиях на компонентах машины может накапливаться электростатический заряд.

**Перед включением инструмента проверьте сетевой кабель и вилку на наличие повреждений.**

**Рекомендация: При работе всегда подключайте электроинструмент через устройство защитного отключения (УЗО) с номинальным током срабатывания 30 мА или менее.**

### **Обращение с опасной пылью**

При работах со снятием материала с использованием данного инструмента образуется пыль, которая может представлять собой опасность.

Контакт с некоторыми видами пыли или вдыхание некоторых видов пыли как, напр., асбеста и асбестосодержащих материалов, свинцовосодержащих лакокрасочных покрытий, металлов, некоторых видов древесины, минералов, каменных материалов с содержанием силикатов, растворителей красок, средств защиты древесины, средств защиты судов от обрастания, может вызывать у людей аллергические реакции и/или стать причиной заболеваний дыхательных путей, рака, а также отрицательно сказаться на репродуктивности. Степень риска при вдыхании пыли зависит от экспозиционной дозы.

Используйте соответствующее данному виду пыли пылеотсасывающее устройство и индивидуальное средства защиты и хорошо проветривайте рабочее место. Поручайте обработку содержащего асбест материала только специалистам.

Древесная пыль и пыль легких металлов, горячие смеси абразивной пыли и химических веществ могут самовоспламеняться при неблагоприятных условиях или стать причиной взрыва. Избегайте искрения в сторону контейнера для пыли, перегрева электроинструмента и шлифуемого

материала, своевременно опорожняйте контейнер для пыли, соблюдайте указания производителя материала по обработке, а также действующие в Вашей стране указания для обрабатываемых материалов.

### **Указания по пользованию.**

**Во время монтажа принадлежности следуйте монтажным операциям, указанным на первых страницах данной инструкции по монтажу.**

Выполненный ненадлежащим образом монтаж может привести к тяжелым травмам.

**!** Подводите электроинструмент к заготовке только во включенном состоянии. В противном случае может повредиться принадлежность, электроинструмент и заготовка.

### **Техобслуживание и сервисная служба.**

Возобновляйте наклейки и предупреждения на изделии в случае их старения или износа.

Изделия, контактировавшие с асбестом, нельзя отдавать в ремонт. Утилизируйте загрязненные асбестом изделия в соответствии с действующими национальными предписаниями по утилизации отходов, содержащих асбест.

Используйте только оригинальные запчасти.

Актуальный список запчастей к этому изделию находится в Интернете по адресу: [www.fein.com](http://www.fein.com).

### **Обязательная гарантия и дополнительная гарантия изготовителя.**

Обязательная гарантия на изделие предоставляется в соответствии с законоположениями в стране пользователя. Сверх этого, FEIN предоставляет дополнительную гарантию в соответствии с гарантийным обязательством изготовителя FEIN.

Комплект поставки настоящего изделия может включать не весь набор описанных или изображенных в этой инструкции по монтажу принадлежностей.













### **Охрана окружающей среды, утилизация.**

Упаковку, пришедшие в негодность электроинструменты и принадлежности следует собирать для экологически чистой утилизации.

## Інструкція з монтажу.

### Використані символи, скорочення та поняття.

Застосовані у цій інструкції з монтажу та, можливо, на машині також символи призначені для того, щоб привернути увагу до небезпек, які можуть існувати під час роботи з цією машиною.

Символ, позначка	Пояснення
	Обов'язково прочитайте додану інструкцію.
	Обов'язково прочитайте інструкцію з експлуатації електроінструмента і загальні вказівки з техніки безпеки.
	Дотримуйтеся інструкцій, які містяться в тексті та на малюнку поруч!
	Дотримуйтеся інструкцій, які містяться в тексті та на малюнку поруч!
	Загальний заборонний знак. Ця дія заборонена.
	Перед виконанням цієї робочої операції витягніть штепсель з розетки. Інакше виникне небезпека поранення внаслідок ненавмисного запуску електроінструменту.
	Не торкайтеся до деталей електроінструменту, що обертаються.
	Під час роботи одягайте захисні окуляри.
	Під час роботи одягайте навушники.
	Під час роботи використовуйте засоби захисту від пилу.
	Під час роботи захищайте руки.
 <b>ПОПЕРЕДЖЕННЯ</b>	Ця вказівка повідомляє про можливість виникнення небезпечної ситуації, яка може привести до серйозних травм або смерті.
	Відпрацьовані електроінструменти та інші електротехнічні і електронні вироби повинні здаватися окремо і утилізуватися екологічно чистим способом.
(**)	може містити цифри або літери
(Ax - Zx)	Позначення для внутрішніх цілей

## Для Вашої безпеки.

### **ПОПЕРЕДЖЕННЯ** Прочитайте всі правила з техніки безпеки і вказівки.

Невиконання правил з техніки безпеки і вказівок може призводити до удару електричним струмом, пожежі та/або важких травм.

### **Зберігайте всі правила з техніки безпеки і вказівки на майбутнє.**

 Не застосовуйте це приладдя, не прочитавши уважно та не зрозумівши інструкції з експлуатації GHB 15-50/GHB 15-50 INOX та додані «Загальні вказівки з техніки безпеки» (номер документа 3 41 30 465 06 0). Зберігайте названі документи для подальшого використання та додавайте їх до приладдя у разі його передачі в користування або продажу.

Зважайте також на чинні національні приписи з охорони праці.

## Використання за призначенням, обмеження використання:

Приладдя GHBD призначене для стаціонарного шліфування стрічкою виключно разом з ручною стрічковою шліфувальною машиною GHB 15-50/GHB 15-50 INOX в закритих приміщеннях.

Щодо застосування приладдя діють ті самі вказівки стосовно «Використання за призначенням» і «Обмеження використання», що і для ручної стрічкової шліфувальної машини GHB 15-50/GHB 15-50 INOX. Див. також інструкцію з експлуатації відповідного електроінструмента і «Загальні вказівки з техніки безпеки» (номер документа 3 41 30 465 06 0).

Застосування дозволяється лише на стабільній поверхні.

Це приладдя призначене для використання спеціалістами для нетривалих щоденних робіт.

## Специфічні вказівки з техніки безпеки.

Завжди тримайте електроінструмент за ізольовані рукоятки, оскільки шліфувальна поверхня може зачепити власний шнур живлення. Пошкодження електропроводки, що знаходиться під напругою, може заряджувати металеві деталі електроінструмента і призводити до ураження електричним струмом.

### Інші вказівки з техніки безпеки

Вдягайте особисте захисне спорядження. В залежності від виду робіт використовуйте захисну маску, захист для очей або захисні окуляри. За необхідністю вдягайте респіратор, навушники, захисні рукавиці або спеціальний фартух, щоб захистити себе від невеличких частинок, що утворюються під час шліфування, та частинок матеріалу. Очі повинні бути захищені від відлетілих чужорідних тіл, що утворюються при різних видах робіт. Респіратор або маска повинні відфільтровувати пил, що утворюється під час роботи. При тривалій роботі при гучному шумі можна втратити слух.

Не одягайте під час роботи просторий одяг, прикраси і не носіть довге волосся розпущеним. Незакріплені предмети можуть, незважаючи на захисні пристрої, зачепитися за рухомі деталі і призвести до поранень.

Не користуйтеся шліфувальними стрічками, що зносилися, надірвалися або сильно пошкоджені. Обережно поводьтеся з абразивними стрічками і зберігайте їх у відповідності до вказівок виробника. Не згинайте абразивні стрічки! Пошкоджені абразивні стрічки можуть порватися, відлетіти і поранити людину.

Ніколи не доторкайтеся до шліфувальної стрічки, що рухається, і не беріться спіднизу захисного щитка. Існує небезпека поранення.

Завжди використовуйте розташовані на машині захисні пристрої. Захисні пристрої повинні бути надійно закріплені на машині для забезпечення максимальної безпеки. Захисні пристрої призначені для захисту оператора від частинок, які розлітаються під час шліфування, і від ненавмисного контакту зі шліфувальною стрічкою.

Увага: небезпека пожежі та виходу! Під час шліфування металів (напр., алюмінію або магнію) утворюється пил, який може бути пожежо- або вибухонебезпечним. Не користуйтеся електроінструментом поблизу горючих матеріалів. Такі матеріали можуть займатися від іскор.

Слідкуйте за тим, щоб іскри не створювали небезпеку для інших людей. Приберіть горючі матеріали, що знаходяться поблизу. Під час шліфування металів летять іскри.

Фіксуйте оброблювану деталь. Закріплена в затискному пристрої деталь утримується надійніше, ніж у Вашій руці.

Оброблювані поверхні можуть сильно нагріватися. Не торкайтеся їх руками.

Слідкуйте за тим, щоб інші особи дотримувалися безпечної відстані від Вашої робочої зони. Кожен, хто заходить у робочу зону, повинен мати особисте захисне спорядження. Уламки оброблюваного матеріалу або зламаних робочих інструментів можуть відлітати та спричиняти тілесні ушкодження навіть за межами безпосередньої робочої зони.

Тримайте шнур живлення подалі від шліфувальної стрічки. У разі втраті контролю над електроінструментом шнур живлення може перерізатися або захопитися та Ваша рука може потрапити під шліфувальну стрічку.

Перш ніж покласти електроінструмент, зачекайте, поки шліфувальна стрічка повністю не зупиниться. Шліфувальна стрічка може торкнутися поверхні, на яку її кладуть, що може призвести до втрати контролю над електроінструментом.

Не залишайте електроінструмент увімкненим під час перенесення. Через випадковий контакт шліфувальна стрічка може захопити одяг і призвести до травм.

Впевніться в тому, що шліфувальна стрічка монтована у відповідності до вказівок виробника. Монтована шліфувальна стрічка повинна вільно обертатися. Неправильно монтована шліфувальна стрічка може від'єднатися під час роботи і злетіти на високій швидкості.

Не направляйте електроінструмент на себе, інших осіб або тварин. Гострі шліфувальні стрічки є травмонебезпечними.

Добре тримайте електроінструмент. Можливі короткі, але сильні реакційні моменти.

Забороняється закріплювати на електроінструменті таблички та позначки за допомогою гвинтів або заклепок. Пошкоджена ізоляція не захищає від ураження електричним струмом. Таблички треба приклеювати.

Не використовуйте приладдя, яке не було сконструйоване виробником електроінструменту саме для даного електроінструменту або на застосування якого немає дозволу виробника. Сама лише можливість закріплення приладдя на Вашому електроінструменті не є гарантією його безпечної експлуатації.

Регулярно очищайте вентиляційні щілини електроінструменту неметалевими інструментами. Вентилятор двигуна затягує пил в корпус. Сильне накопичення металевого пилу може призвести до електричної небезпеки.

Уникайте контакту частин тіла із заземленими поверхнями, напр., трубами, елементами опалення, плитами та холодильниками. У разі заземлення тіла існує підвищений ризик ураження електричним струмом. За певних умов на компонентах електроінструмента може накопичуватись електростатичний заряд.

Перед увімкненням інструменту перевірте шнур живлення та штепсель на предмет пошкодження.

**Рекомендація:** Завжди підключайте електроприлад до пристрою захисного вимкнення із номінальним струмом спрацювання 30 мА або менше.

### **Поводження з небезпечним пилом**

Під час робіт із зніманням матеріалу з використанням даного інструменту утворюється пил, що може бути небезпечним.

Контакт з деякими видами пилу або вдихання деяких видів пилу, як напр., пилу від азбесту та матеріалів, що містять азбест, лакофарбових покриттів, що містять свинець, металу, деяких видів деревини, мінералів, кам'яних матеріалів із вмістом силікатів, розчинників фарб, засобів захисту деревини, засобів захисту суден від обростання, може викликати у людей алергічні реакції та/або стати причиною захворювань дихальних шляхів, раку, а також негативно позначитися на репродуктивності. Ступінь ризику при вдиханні пилу залежить від експозиційної дози. Використовуйте пиловідсмоктувальний пристрій, що відповідає даному виду пилу, особисте захисне спорядження та добре провітрюйте робоче місце. Доручайте обробку матеріалу, що містить азбест, лише фахівцям. Деревний пил та пил легких металів, гарячі суміші абразивного пилу і хімічних речовин можуть за несприятливих умов самозайматися або стати причиною вибуху. Уникайте розлітання іскор в напрямку ємності для пилу, перегрівання електроприладу і матеріалу, що шліфується, своєчасно спорожнюйте ємність для пилу, дотримуйтеся вказівок виробника матеріалу та чинних у Вашій країні приписів щодо обробки матеріалу.

### **Вказівки з експлуатації.**

**Під час монтажу приладдя додержуйтеся операцій монтажу, вказаних на перших сторінках цієї інструкції з монтажу.** Виконаний неналежним чином монтаж може призвести до важких травм.

**!** Підводьте електроінструмент до заготовки тільки увімкнутим. Інакше можливе пошкодження приладдя, електроінструмента і заготовки.

### **Ремонт та сервісні послуги.**

Відновлюйте наліпки і попередження на виробі у разі їхнього старіння або зношення.

Вироби, які контактували з азбестом, не можна віддавати в ремонт. Утилізуйте забруднені азбестом вироби відповідно до чинних національних приписів стосовно утилізації відходів, що містять азбест.

Використовуйте лише оригінальні запасні частини.

Актуальний перелік запчастин до цього виробу знаходиться в Інтернеті за адресою: [www.fein.com](http://www.fein.com).

### **Гарантія.**

Гарантія на виріб надається відповідно до законодавчих правил країни збуту. Крім цього, фірма FEIN надає заводську гарантію відповідно до гарантійного талона виробника.

Можливо, що в комплект поставки цього виробу входить не все описане або зображене в цій інструкції з монтажу приладдя.













### **Захист навколишнього середовища, утилізація.**

Упаковку, відпрацьовані електроінструменти та приладдя потрібно утилізувати екологічно чистим способом.

## Ръководство за монтиране.

### Използвани символи, съкращения и термини.

Символите върху машината и използваните в това ръководство за монтиране символи служат за привличане на вниманието Ви върху възможни опасности при работа с тази машина.

Символ, означение	Пояснение
	Задължително прочетете приложеното ръководство.
	Задължително прочетете инструкцията за експлоатация на електроинструмента и общите указания за безопасна работа.
	Следвайте указанията на текста, респ. фигурите в съседство!
	Следвайте указанията на текста, респ. фигурите в съседство!
	Общ забраняващ символ. Това действие е забранено.
	Преди да извършите тази стъпка извадете щепсела от контакта. В противен случай съществува опасност от нараняване при неволно включване на електроинструмента.
	Не допирайте въртящите се детайли на електроинструмента.
	Работете с предпазни очила.
	Работете с шумозаглушители (антифони).
	По време на работа използвайте противопрахови дихателни маски.
	Работете с предпазни ръкавици.
 <b>ВНИМАНИЕ</b>	Този знак указва възможна опасна ситуация, която може да предизвика тежки травми или смърт.
	Амортизирани електроинструменти и други електронни и електрически продукти трябва да бъдат събирани отделно от битовите отпадъци и да бъдат предавани за вторична преработка на съдържащите се в тях суровини.
(**)	може да съдържа цифри или букви
(Ax – Zx)	Обозначение за вътрешни цели

### За Вашата сигурност.

**ВНИМАНИЕ** Прочетете всички указания за безопасна работа и за работа с електроинструмента. Пропуски при спазването на указанията за безопасна работа и за работа с електроинструмента могат да предизвикат токов удар, пожар и/или тежки травми.

**Съхранявайте всички указания за безопасна работа и за работа с електроинструмента за ползване в бъдеще.**

 Не използвайте това приспособление преди внимателно да сте прочели и да сте разбрали напълно инструкцията за експлоатация на GHB 15-50/GHB 15-50 INOX както и намиращите се в нея "Общи указания за безопасна работа"

(документ номер 3 41 30 465 06 0). Съхранявайте посочените документи за ползване по-късно и ги предавайте заедно с приспособлението при продажба или предоставяне за ползване на трети лица.

Съблюдавайте също валидните национални разпоредби по охрана на труда.

**Предназначение на машината, граници на експлоатационния диапазон:**

Приспособлението GHBД е предназначено за стационарно лентово шлифване в закрити помещения само в комбинация с ръчната лентова шлифоваща машин GHB 15-50/GHB 15-50 INOX.

При работа с приспособлението вадат също така указанията в разделите «Предназначение на електроинструмента» и «Области на приложение» на ръчната лентова шлифовача машина GNB 15-50/GNB 15-50 INOX. За целта вижте също инструкцията за експлоатация на съответния електроинструмент и "Общите указания за безопасна работа" (документ номер 3 41 30 465 06 0).

Да се ползва само върху стабилна основа. Приспособлението е предназначено да бъде ползвано от квалифициран персонал и не в режим на продължителна ежедневна работа.

### **Специални указания за безопасна работа.**

**Допирайте електроинструмента само до изолираните повърхности на ръкохватките, тъй като шлифовачата лента може да допре до захранващия кабел.** При увреждане на кабел под напрежение то може да се предаде по металните части на машината и това да предизвика токов удар.

### **Други указания за безопасност**

**Работете с лични предпазни средства. В зависимост от приложението работете с цяла маска за лице, защита за очите или предпазни очила. Ако е необходимо, работете с дихателна маска, шумозаглушители (антифони), работни обувки или специализирана престилка, която Ви предпазва от малки откъртени при работата частички.** Очите Ви трябва да са защитени от летящите в зоната на работа частички. Противопраховата или дихателната маска филтрират възникващи при работа прах. Ако продължително време сте изложени на силен шум, това може да доведе до загуба на слух.

**Не работете с широки дрехи, украшения или невъзрана дълга коса.** Въпреки предпазните съоръжения свободни елементи на дрехите, украшения и косите Ви могат да бъдат увлечени от движещите се части и това да предизвика наранявания.

**Не използвайте износени, напукани или силно зацапани шлифовачи ленти.** Отнасяйте се грижливо към шлифовачите ленти и ги съхранявайте съгласно указанията на производителя. **Не прегъвайте шлифовачите ленти!** Повредени шлифовачи ленти могат да се скъсат, да отхвърчат с голяма сила и да предизвикат наранявания.

**Никога не докосвайте движещата се шлифовача лента и не поставяйте ръцете си под предпазната пластина.** Съществува опасност от нараняване.

**Винаги ползвайте намиращите се на машината предпазни съоръжения.** Предпазните съоръжения трябва да са монтирани здраво, така че да осигуряват максимална степен на защита. Предпазните съоръжения трябва да защитават работещия от отхвърчащи парченца, възникващи при шлифоването, и да предотвратяват неволен допир до шлифовачата лента.

**Внимание, опасност от пожар и експлозия! При шлифоване на метали (напр. алуминий или магнезий) се образува прах, който е леснозапалим и може да предизвика експлозия. Не работете с машината в близост до леснозапалими материали.** Възникващите искри могат да възпламенят тези материали.

**Внимавайте струята искри да не застрашава намиращи се наблизо лица.** Отстранявайте леснозапалими материали от близката околност. При шлифоване на метали се образува струя искри.

**Осигурявайте добре обработвания детайл.** Детайл, захванат с подходящо приспособление, се държи по-сигурно и безопасно, отколкото, ако го държите с ръка.

**Обработваната повърхност може да се нагорещи силно.** Не я докосвайте с ръка.

**Внимавайте други лица да бъдат на безопасно разстояние от зоната на работа. Всеки, който се намира в зоната на работа, трябва да носи лични предпазни средства.** Откъртени парченца от обработвания детайл или работния инструмент могат в резултат на силното ускорение да отлетят надалече и да предизвикат наранявания също и извън зоната на работа.

**Дръжте захранващия кабел надалеч от шлифовачата лента.** Ако загубите контрол над машината, захранващият кабел може да бъде прерязан или увлечен и ръката Ви може да допре шлифовачата лента.

**Никога не оставяйте електроинструмента, преди движението на шлифовачата лента да е спряло напълно.** При контакт на шлифовачата лента с повърхността, на която го оставяте, може да загубите контрол над електроинструмента.

**Не оставяйте електроинструмента включен, докато го пренасяте.** Вашите дрехи могат да бъдат увлечени вследствие на неволен контакт с шлифовачата лента, което да предизвика наранявания.

**Уверявайте се, че шлифовачата лента е монтирана съгласно указанията на производителя.**

**Монтираната лента трябва да може да се движи свободно.** Неправилно монтирана шлифовача лента може да се разхлаби по време на работа, да падне и да отхвъркне с висока скорост.

**Не насочвайте електроинструмента към себе си, към други лица или животни.** Съществува опасност от наранявания, причинени от шлифовачата лента.

**Дръжте електроинструмента здраво.** Съществува опасност от внезапното възникване на силни краткотрайни реакционни моменти.

**Забранява се захващането към корпуса на електроинструмента на табелки или знаци с винтове или нитове.** Повредена изолация не осигурява защита от токов удар. Използвайте самозалепващи се табелки.

Не използвайте допълнителни приспособления, които не са изрично проектирани или допуснати за употреба от производителя на електроинструмента. Фактът, че дадено приспособление може да бъде монтирано към електроинструмента, не означава, че ползването му е безопасно.

**Редовно почиствайте вентилационните отвори на електроинструмента с неметални инструменти.**

Турбинката на електродвигателя засмуква прах в корпуса. При прекомерна загаденост с метален прах това може да увреди електроизолацията на електроинструмента.

**Избягвайте контакт на тялото със заземени предмети, напр. тръби, отоплителни тела, печки, хладилници и др.п. Съществува повишена опасност от токов удар, ако тялото Ви е заземено.** При определени условия компоненти на машината могат да се заредят електростатично.

**Преди работа проверявайте дали захранващият кабел и щепселът са изрядни.**

**Препоръка: винаги включвайте електроинструмента през предпазен дефектнотоков прекъсвач (RCD) с праг на задействане 30 mA или по-малък.**

**Работа с опасни за здравето прахове**

При работа с този електроинструмент възникват прахове, които могат да бъдат опасни. Допирът или вдишването на някои прахове, напр. отделящи се при работа с азбест и азбестосъдържащи материали, съдържащи олово лакови покрития и бои, метали, някои видове дървесина, минерали, силикатни частици от инертни материали, разтворители за някои видове боя, консерванти за дървесина, противообразстващи средства за плавателни съдове може да предизвика алергични реакции и/или заболявания на дихателните пътища, рак, увреждане на половата система и др.п. Рискът вследствие на вдишването на праховете зависи от експозицията. Използвайте подходяща за вида на отделяните прахове аспирационна система, както и лични предпазни средства и осигурявайте добро проветряване на работното място. Оставете обработването на азбестосъдържащи материали да се извършва само от квалифицирани техници. При неблагоприятни обстоятелства прах от дървесни материали или от леки метали, горещи смеси от шлифоване и химикали могат да се самовъзпламенят или да предизвикат експлозия. Внимавайте образуващата се по време на работа струя искри да не е насочена към кутии за събиране на отпадъчна прах, избягвайте прегряването на електроинструмента и на обработвания детайл, своевременно изпразвайте прахоуловителната кутия, спазвайте указанията за обработване на производителя на материала, както и валидните във Вашата страна предписания за обработваните материали.

**Указания за ползване.**

При монтиране на приспособлението следвайте стъпките, показани на предните страници на това ръководство. Неправилно изпълнен монтаж може да доведе до тежки наранявания.

**!** Допирайте електроинструмента до обработвания детайл само след като предварително е включен, в противен случай приспособлението, електроинструментът и обработвания детайл могат да бъдат повредени.

**Поддържане и сервиз.**

Ако стикерите и предупредителните указания върху машината се захаят, ги подновете. Продукти, които са влизали в съприкосновение с азбест, не трябва да се предават за ремонт. Изхвърляйте продукти, влизали в съприкосновение с азбест, съгласно валидната в страната нормативна уредба за отпадъци, съдържащи азбест.

Използвайте само оригинални резервни части. Актуален списък с резервни части за този продукт можете да намерите на адрес [www.fein.com](http://www.fein.com).

**Гаранция и гаранционно обслужване.**

Гаранционното обслужване на електроинструмента е съгласно законите разпоредби в страната-вносител. Освен това фирма FEIN осигурява гаранционно обслужване съгласно Гаранционната декларация на производителя на FEIN.

В окомплектовката на продукта може да са включени само част от описаните в това ръководство и изобразени на фигурите допълнителни приспособления.

**Опазване на околната среда, бракуване.**













Опаковките, излезлите от употреба електроинструменти и допълнителни приспособления трябва да се предават за оползотворяване на съдържащите се в тях суровини.



## Paigaldusjuhhis.

### Kasutatud sümbolid, lühendid ja mõisted.

Masina peal ja siinses paigaldusjuhises kasutatud sümbolid on mõeldud selleks, et juhtida kasutaja tähelepanu võimalikele ohtudele, mis kaasnevad masina kasutamisega.

Sümbol, tähis	Selgitus
	Lugege tingimata seadmega kaasas olevat juhendit.
	Elektritööriista kasutusjuhend ja üldised ohutusjuhised tuleb tingimata läbi lugeda.
	Järgige kõrvaltoodud tekstis või joonisel sisalduvaid juhiseid!
	Järgige kõrvaltoodud tekstis või joonisel sisalduvaid juhiseid!
	Üldine keelumärk. See toiming on keelatud.
	Enne seda tööoperatsiooni tõmmake toitepistik pistikupesast välja. Vastasel korral võib elektriline tööriist soovimatult käivituda ja kasutajat vigastada.
	Ärge puudutage elektrilise tööriista pöörlevaid osi.
	Töötades kandke kaitseprille.
	Töötades kandke kõrvaklappe või -trophe.
	Töötades kasutage tolmukaitsemaski.
	Töötades kandke kaitsekindaid.
	<b>TÄHELEPANU</b> Märkus viitab võimalikule ohuolukorrale, mis võib kaasa tuua tõsised vigastused või surma.
	Kasutusressursi ammendanud elektrilised tööriistad ja teised elektrotehnilised ja elektrilised seadmed tuleb sorteeritult kokku koguda ja keskkonnahoidlikult ringlusse võtta.
(**)	võib sisaldada arve või tähti
(Ax – Zx)	Tähistust sisekatutuseks

## Tööohutus.

### **TÄHELEPANU** Lugege läbi kõik ohutusnõuded ja juhised.

Ohutusnõuete ja juhiste eiramine võib tuua kaasa elektrilöögi, tulekahju ja/või rasked vigastused.

### **Hoidke kõik ohutusnõuded ja juhised edaspidiseks kasutamiseks alles.**

 Ärge kasutage tarvikuid enne, kui olete kasutusjuhendi GHB 15-50/GHB 15-50 INOX ja selles toodud „Üldised ohutusjuhised“

(dokumendi number 3 41 30 465 06 0) põhjalikult läbi lugenud ja neist täielikult aru saanud. Hoidke nimetatud dokumendid hilisemaks kasutamiseks alles ja andke need uuele kasutajale üle, kui annate tarvikud tema valdusse või võõrandate need.

Pidage kinni ka asjaomastest siseriiklikest töökaitsenõuetest.

### **Sihipärane kasutamine, kasutuspiirangud:**

Tarvik GHB on mõeldud kohapealseks lintlihvimiseks ainult koos käsijuhitava lintlihvijaga GHB 15-50/GHB 15-50 INOX ilmastikukindlas keskkonnas.

Tarvikute kasutamisel tuleb juhinduda ka „Sihipärasest kasutusest“ ja „Kasutuspiirangutest“, nagu need kehtivad käsijuhitavatele lintlihvijatele GHB 15-50/GHB 15-50 INOX. Vt vastava elektritööriista kasutusjuhendit ja „Üldisi ohutusjuhiseid“ (dokumendi number 3 41 30 465 06 0).

Kasutada ainult kindlal ja stabiilsel aluspinnal.

Elektritööriist on mõeldud kasutamiseks vastava väljaõppega oskustööliste ajutisteks lühiajalisteks töödeks.

## Ohutusalsed erinõuded.

**Hoidke elektritööriista isoleeritud haardepindadest, sest lihvpingid võivad tabada oma toitejuhet.** Pingestatud elektrijuhtme kahjustamine võib pingestada seadme metallosi ja põhjustada elektrilööki.

## Täiendavad ohutusnõuded

**Kandke isikukaitsevahendeid. Kasutage vastavalt kasutusotstarbele näomaski, silmakaitset või kaitseprille. Vajaduse korral kandke tolmukaitsemaski, kuulmiskaitsevahendeid, kaitsekindaid või kaitsepõlle, mis kaitseb Teid lihvimisel eralduvate väikeste osakeste eest.** Silmad peavad olema kaitstud seadme kasutamisel eralduvate võõrkehade eest. Tolmu- või hingamisteede kaitsemaskid peavad filtreerima kasutamisel tekkiva tolmu. Pikaajaline vali müra võib kahjustada kuulmist.

**Töötamise ajal ärge kandke laiu rõivaid, ehteid ega lahtisi juukseid.** Lahtised esemed võivad hoolimata kaitseadest jääda seadme liikuvate osade vahele ja põhjustada vigastusi.

**Ärge kasutage kulunud ega vigastatud lihvlinte. Käsitsege lihvlinte hoolikalt ja hoidke neid vastavalt tootja juhistele. Ärge murdke lihvlinte kokku!**

Vigastatud lihvlinnid võivad rebeneda, eemale paiskuda ja seeläbi kasutajat või teisi inimesi vigastada.

**Ärge kunagi puudutage töötavat lihvlinti ja ärge viige oma käsi kaitsekatte alla.** Vastasel korral võite ennast vigastada.

**Kasutage alati masina kaitseadiseid. Kaitseadised peavad olema kinnitatud masina külge kindlalt ja ohutult, et tagada suurim turvalisus.** Kaitseadised peavad kaitsma kasutajat eemale paiskuvate lihvimisjätkide ja soovimatu kokkupuute eest lihvlinniga.

**Ettevaatust! Tulekahju- ja plahvatusoht! Metallide (nt alumiiniumi ja magneesiumi) lihvimisel tekib tolm, mis võib süttida või plahvatada. Ärge käituge masinat põlevate materjalide läheduses.** Need materjalid võivad tekkivatest sädemetest süttida.

**Pöörake tähelepanu sellele, et inimesed sädemete lendamisest viga ei saaks.** Eemaldage lähedusest põlevad materjalid. Metallide lihvimisel esineb sädemete lendumist.

**Kinnitage töödeldav toorik.** Kinnitusvahendite abil kinnitatud toorik püsib paremini paigal kui käega hoides.

**Töödeldav pind võib väga kuum olla.** Ärge katsuge pinda käega.

**Veenduge, et teised inimesed on tööpiirkonnast ohutuskauguses.** Igaüks, kes tööpiirkonda siseneb, peab kandma isikukaitsevahendeid. Tooriku või tarviku murdunud tükid võivad eemale paiskuda ja põhjustada vigastusi ka väljaspool otsest tööpiirkonda.

**Hoidke toitekaabel lihvlinnist eemale.** Kui kaotate seadme üle kontrolli, võib seade toitekaabli läbi lõigata või linti kaasa vedada ja Teie kätte või käsivarde lõikuda.

**Ärge kunagi pange tööriista käest ära enne, kui lihvlint ei ole lõplikult seiskunud.** Lihvlint võib puutuda vastu toetuspinda, mille tagajärjel võite kaotada seadme üle kontrolli.

**Ärge laske tööriistal kandmise ajal tühikäigul töötada.** Juhuslikul kokkupuutel lihvlinniga võib see Teie riietesse takerduda ja Teile vigastusi tekitada.

**Veenduge, et lihvlint on paigaldatud tootja ettekirjutuste järgi.** Monteeritud lihvlinnid peavad saama torgeteta pöörelda. Valesti paigaldatud lihvlinnid võivad töö ajal lahti tulla ja eemale paiskuda.

**Ärge suunake tööriista kunagi enda, teiste inimeste või loomade suunas.** Teravate lihvlintide tõttu võib vigastusoht.

**Hoidke elektrilist tööriista kindlalt käes.** Lühiajaliselt võib tekkida suuri reaktsioonimomente.

**Elektrilisele tööriistale ei tohi kruvide või neetidega kinnitada silte ja märgiseid.** Kahjustatud isolatsioon ei taga kaitset elektrilöögi eest. Kasutage kleebiseid.

**Ärge kasutage teiste tootjate tarvikuid, mida elektrilise tööriista tootja ei ole heaks kiitnud.** Asjaolu, et tarvikut saab tööriista külge kinnitada, ei taga veel tööriista ohutut tööd.

**Puhastage seadme ventilatsioonivahendid regulaarselt mittemetalliliste tööriistadega.** Mootori ventilator tõmbab tolmu korpusse. Metallitolmu liigse kogunemine võib olla ohtlik.

**Vältige kehakontakti selliste maandatud objektidega nagu torud, radiaatorid, pliidid ja külmkapid.** Kui teie keha on maandatud, on elektrilöögi oht suurem. Teatud tingimustel võivad masina komponendid saada elektrostaatilise laengu.

**Enne tööriista tööerakendamist kontrollige toitejuhet ja toitepistikut kahjustuste suhtes.**

**Soovitus: Kasutage elektrilist tööriista alati koos rikkevoolukaitselülitiga (RCD), mille rakendumisvool on 30 mA või väiksem.**

## Ohtliku tolmu käitlemine

Elektrilise tööriistaga töötamisel tekitab tolm, mis võib olla ohtlik.

Teatava tolmu, nt asbesti või asbesti sisaldavate materjalide töötlemisel tekkiva tolmu, pliidi sisaldavate värvide tolmu, metallitolmu, mõnda liiki puidu, mineraalide, kivisilidusega materjalide räniosakeste tolmu, lahustite, puudukaitsevahendite, veesõidukite lakkide tolmu võib põhjustada allergilisi reaktsioone, hingamisteede haigusi ja vähki ning kahjustada sigimise võimet. Haigestumise oht sõltub sissehingatavast kogusest. Kasutage tekkiva tolmu jaoks sobivaid isikukaitsevahendeid ning tagage töökohal hea ventilatsioon. Asbesti sisaldavate materjalide töötlemine on lubatud vaid vastava väljaõppega isikutel.

Puidutolmu ja kergmetallide tolmu, lihvimistolmu ja keemiliste ainete kuumad segud võivad ebasoodsates tingimustes eseeneslikult süttida või plahvatada. Vältige

sädemete lendumist tolmumahutite suunas ning elektrilise tööriista ja lihvitava detaili ülekuumenemist, tühjendage õigeaegselt tolmumahutit, pidage kinni materjali tootja juhistest ning riigis kehtivatest ohutusnõuetest.

## Tööjuhised.

**Tarvikute monteerimisel järgige siinse paigaldusjuhise esilehekülgedel toodud tarvikute montaažjuhiseid samm-sammult.** Mittenõuetekohane montaaž võib kaasa tuua raskeid vigastusi.

 Viige elektritööriist vastu toorikut ainult sisselülitatud olekus. Vastaval juhul võivad tarvikud, elektritööriist ja toorik kahjustada saada.

## Korrashoid ja hooldus.

Uuendage tootele kinnitatud kleebised ja hoiatussilt, kui need on vanad või kulunud.

Asbestiga kokku puutunud tooteid ei tohi remonti saata. Asbestiga saastunud tooteid käideldes vastavalt riigis kehtivatele asbesti sisaldavate jäätmete käitlemise eeskirjadele.

Kasutage ainult originaalvaruosi.

Selle toote hetkel kehtiva varuosaloendi leiate veebilehelt: [www.fein.com](http://www.fein.com).

## Garantii.

Tootele antakse garantii vastavalt maaletooja riigis kehtivatele nõuetele. Lisaks sellele annab FEIN garantii vastavalt FEIN tootjavastutuse deklaratsioonile.













Toote tarnekomplektis võib olla siinses montaažijuhendis kirjeldatud või kujutatud tarvikutest ka ainult üks detail.

## Keskkonnakaitse, utiliseerimine.

Pakendid, kasutusressursi ammendanud elektrilised tööriistad ja tarvikud tuleb keskkonnahoidlikult ümber töödelda ja ringlusse võtta.

**Montavimo instrukcija.****Naudojami simboliai, trumpiniai ir terminai.**

Šioje montavimo instrukcijoje ir, galimai, ant mašinos naudojami simboliai skirti dėmesiu į pavojus, kurie gali iškilti dirbant su šia mašina, atkreipti.

Simolis, ženklas	Paiškinimas
	Būtinai perskaitykite pridedamą instrukciją.
	Būtinai perskaitykite elektrinio įrankio naudojimo instrukciją ir bendrąsias saugos nuorodas.
	Laikykitės šalia esančiame tekste ar grafiniame vaizde pateiktų reikalavimų!
	Laikykitės šalia esančiame tekste ar grafiniame vaizde pateiktų reikalavimų!
	Bendrojo pobūdžio draudžiamasis ženklas. Šis veiksmas yra draudžiamas.
	Prieš atlikdami šį darbo žingsnį, iš kištukinio lizdo ištraukite kištuką. Priešingu atveju, elektriniam įrankiui netikėtai įsijungus iškyla sužalojimo pavojus.
	Nelieskite besisukančių elektrinio įrankio dalių.
	Dirbkite su akių apsaugos priemonėmis.
	Dirbkite su klausos apsaugos priemonėmis.
	Dirbkite su apsaugos nuo dulkių priemonėmis.
	Dirbkite su rankų apsaugos priemonėmis.
 <b>ĮSPĖJIMAS</b>	Ši nuoroda įspėja apie galimą pavojingą situaciją, kuriai susidarius galima sunkiai ar mirtinai susižaloti.
	Nebetinkamas naudoti elektrinius įrankius bei kitus elektrinius ir elektroninius gaminius surinkite atskirai ir nugabenkite į antrinių žaliavų tvarkymo vietas perdirbti aplinkai nekenksmingu būdu.
(**)	gali būti skaičiai arba raidės
(Ax – Zx)	Ženklinimas vidinėms reikmėms

**Jūsų saugumui.****ĮSPĖJIMAS Perskaitykite visas saugos nuorodas ir reikalavimus.**

Nesilaikant saugos nuorodų ir reikalavimų gali trenkti elektros smūgis, kilti gaisras, galima susižaloti ar sužaloti kitus asmenis.

**Išsaugokite šią instrukciją, kad ir ateityje galėtumėte ją pasinaudoti.**

 Nenaudokite šios papildomos įrangos, kol atidžiai neperskaitėte ir gerai nesupratote GHB 15-50/GHB 15-50 INOX naudojimo instrukcijos bei pridėtų „Bendrųjų saugos nuorodų“ (leidinio numeris 3 41 30 465 06 0). Išsaugokite išvardytus dokumentus, kad ir ateityje galėtumėte jais pasinaudoti, ir atiduokite juos kartu su papildoma įranga, jei ją duodate kitam asmeniui ar perduodate kitam savininkui.

Taip pat laikykitės specialiųjų nacionalinių darbo saugos reikalavimų.

**Naudojimas pagal paskirtį, naudojimo ribos:**

Papildoma įranga GHBD yra skirta naudoti tik stacionariam juostiniam šlifavimui kartu su rankomis valdomu juostiniu šlifuoekliu GHB 15-50/GHB 15-50 INOX nuo atmosferos poveikio apsaugotoje aplinkoje. Papildomos įrangos naudojimui lygiai taip pat galioja „Naudojimas pagal paskirtį“ ir „Naudojimo ribos“ pateikti reikalavimai kaip ir rankomis valdomam juostiniam šlifuoekliui GHB 15-50/GHB 15-50 INOX. Apie tai informacijos ieškokite atitinkamo elektrinio įrankio naudojimo instrukcijos skyriuje „Bendrosios saugos nuorodos“ (leidinio numeris 3 41 30 465 06 0). Naudojimas tik ant stabiliaus pagrindo. Papildoma įranga turi būti valdoma kvalifikuoto personalo ir nėra skirta nuolatiniams kasdieniam naudojimui.

## Specialiosios saugos nuorodos.

**Elektrinį įrankį laikykite už izoliuotų rankenų, nes šlifavimo paviršius gali paliesti jungiamąjį laidą.** Pažeidus laidą, kuriuo teka elektros srovė, metalinėse prietaiso dalyse gali atsirasti įtampa ir trenkti elektros smūgis.

## Kitos saugos nuorodos

**Dirbkite su asmeninėmis apsaugos priemonėmis. Atitinkamai pagal atliekamą darbą užsidėkite viso veido apsaugos priemonės, akių apsaugos priemonės ar apsauginius akinius. Jei nurodyta, užsidėkite apsauginį respiratorių nuo dulkių, klausos apsaugos priemonės, apsaugines pirštines ir specialią prijuostę, kuri apsaugos jus nuo smulkių šlifavimo ir ruošinio dalelių.** Akys turi būti apsaugotos nuo skriejančių svetimkūnių, atsirandančių atliekant įvairius darbus. Respiratorius arba apsauginę kaukė turi išfiltruoti darbo metu kylančias dulkes. Dėl ilgalaikio ir stipraus triukšmo poveikio galite prarasti klausą.

**Dirbdami nedėvėkite laisvų drabužių ar papuošalų, o ilgus plaukus susiriškite.** Nepaisant esančių apsauginių įtaisų, besisukančios dalys laisvus daiktus gali įtraukti ir jus sužaloti.

**Nenaudokite susidėvėjusių, įtrūkusių arba labai susėdusių šlifavimo juostų. Su šlifavimo juostomis elkitės atsargiai ir sandėliuokite jas laikydami gamintojo nurodymų. Šlifavimo juostų nesulenkite!** Pažeistos šlifavimo juostos gali nutrūkti, išlėkti ir sužaloti.

**Niekada nelieskite besisukančios šlifavimo juostos ir neikiškite rankų po apsauginę skardą.** Išskyla susižalojimo pavojus.

**Visada naudokite prie mašinos esančius apsauginius įtaisus.** Apsauginiai įtaisai turi būti saugiai sumontuoti prie mašinos taip, kad būtų pasiekiamas didžiausias saugumas. Apsauginius įtaisus operatorius turi saugoti nuo į aplinką išmetamų šlifavimo dalelių ir netyčinio susilietimo su šlifavimo juosta.

**Dėmesio: gaisro ir sprogiomo pavojus!** Šlifuojant metalus (pvz., aliuminį, magnį) susidaro dulkės, kurios gali būti degios arba sprogios. Nenaudokite mašinos arti degių medžiagų. Kibirkštys šias medžiagas gali uždegti.

**Stebėkite, kad skriejančios kibirkštys nesužalotų kitų asmenų.** Pašalinkite netoliese esančias degias medžiagas. Šlifuojant metalus susidaro kibirkščių srautas.

**Įtvirtinkite ruošinį.** Saugiau dirbti, kai ruošinys įtvirtintas veržimo įrangoje nei laikomas rankoje.

**Apdirbamas plotas gali labai įkaisti.** Nelieskite jo rankomis.

**Pasirūpinkite, kad kiti asmenys būtų saugiu atstumu nuo jūsų darbo zonos.** Kiekvienas, įžengęs į darbo zoną, turi būti su asmeninėmis apsaugos priemonėmis. Ruošinio gabalėliai ar atskilusios darbo įrankio dalelės gali skrieti dideliu greičiu ir sužeisti net už tiesioginės darbo zonos ribų esančius asmenis.

**Saugokite, kad tinklo kabelio nepaliestų šlifavimo juosta.** Nesuvaldžius prietaiso, jis gali perpjauti maitinimo laidą arba jį įtraukti, ir jūsų plaštaka ar ranka gali patekti į šlifavimo juostą.

**Niekada nepadėkite elektrinio įrankio, kol šlifavimo juosta visiškai nesustojo.** Šlifavimo juosta gali prisiliesti prie paviršiaus, ant kurio dedate elektrinį įrankį, ir elektrinis įrankis gali tapti nebevaldomas.

**Niekada neneškite įjungto elektrinio įrankio.** Dėl atsitiktinio sąlyčio su šlifavimo juosta gali būti įtraukti jūsų drabužiai ir dėl to galimi sužalojimai.

**Įsitikinkite, kad šlifavimo juosta pritvirtinta pagal gamintojo nurodymus.** Sumontuotos šlifavimo juostos turi laisvai sukstis. Netinkamai sumontuotos šlifavimo juostos dirbant gali atsilaisvinti ir būti išsviestos.

**Nenukreipkite elektrinio įrankio į save, kitus asmenis ar gyvūnus.** Aštrios šlifavimo juostos kelia sužalojimų pavojų.

**Tvirtai laikykite elektrinį įrankį.** Galimas trumpalaikis didelis reakcijos jėgų momentas.

**Draudžiama prie elektrinio įrankio prisukti ar prikiedyti lenteles ar ženklus.** Pažeista izoliacija neapsaugo nuo elektros smūgio. Naudokite klijuojamuosius ženklus.

**Nenaudokite jokios papildomos įrangos, kurios specialiai nesukūrė arba neaprobavo elektrinio įrankio gamintojas.** Tai, kad papildomą įrangą galima pritvirtinti prie įrankio, nereiškia, kad bus saugu naudoti.

**Nemetaliniais įrankiais reguliariai valykite elektrinio įrankio ventiliacines angas.** Variklio ventiliatorius į korpusą traukia dulkes. Jei metalo dulkių prisirenka per daug, išskyla elektros smūgio pavojus.

**Nesilieskite prie įžemintų paviršių, pvz., vamzdžių, radiatorių, viryklėi ir šaldytuvų. Kai jūsų kūnas įžemintas, elektros smūgio rizika yra didesnė.** Tam tikromis sąlygomis galima mašinos komponentų elektrostatinė įkrova.

**Prieš pradėdami eksploatuoti, patikrinkite, ar nepažeistas maitinimo laidas ir tinklo kištukas.**

**Patarimas: elektrinį įrankį visada naudokite su nuotėkio srovės apsauginiu jungikliu (RCD), kurio išmatuota nuotėkio srovė 30 mA arba mažesnė.**

## Kaip elgtis su kenksmingomis dulkėmis

Šiuo įrankiu apdorojant medžiagas susidaro dulkės. Pavojingos gali būti dulkės, pvz., asbesto ir medžiagų, kurių sudėtyje yra asbesto, dažų, kurių sudėtyje yra švino, metalų, kai kurių rūšių medienos, mineralų, medžiagų, kurių sudėtyje yra uolienu, silikato dalelių, dažų tirpiklių, medienos apsaugos priemonių, neapaugančių dažų. Įkvėpus tokių dulkių ir nuo sąlyčio su tokiomis dulkėmis gali kilti alerginės reakcijos, kvėpavimo takų ligos, vėžiniai susirgimai ir vaisingumo sutrikimai. Rizika, kylanti įkvėpus dulkių, priklauso nuo dulkių koncentracijos darbo vietoje. Naudokite esamoje situacijoje tinkamą įrangą susidarantioms dulkėms nusirubti bei asmenines apsaugos priemones ir pasirūpinkite geru vėdinimu darbo vietoje. Medžiagas, kurių sudėtyje yra asbesto, apdoroti patikėkite specialistams.

Medienos ir lengvųjų metalų dulkės, karšti šlifavimo dulkių ir cheminių medžiagų mišiniai, esant nepalankioms sąlygoms, gali savaime užsidegti ar sukelti sprogamą. Saugokite, kad kibirkščių srautas nebūtų nukreiptas į dulkių surinkimo dėžutę, kad elektrinis įrankis ir šlifuojamas ruošinys neįkaistų; laiku ištuštinkite dulkių surinkimo dėžutę, laikykitės ruošinio gamintojo pateiktų apdorojimo nuorodų bei jūsų šalyje galiojančių atitinkamų medžiagų apdorojimo taisyklių.

## Valdymo nuorodos.

**Montuodami papildomą įrangą, laikykitės šios montavimo instrukcijos pirmuosiuose puslapiuose pateiktų montavimo veiksmų aprašymų.** Netinkamai sumontavus, gresia sunkūs sužalojimai.

**!** Elektrinį įrankį pirmiausia įjunkite ir tada artinkite prie ruošinio. Priešingu atveju gali būti sugadinta papildoma įranga, elektrinis įrankis ir ruošinys.

## Techninė priežiūra ir remonto dirbtuvės.

Pakeiskite ant gaminio esančias etiketes ir įspėjimus, jei jie nusidėvi ar dėl senumo tampa neįskaitomi.

Gaminčius kurie lietėsi su asbestu, draudžiama perduoti remontui. Asbestu užterštus gaminčius šalinkite pagal jūsų šalyje asbesto turinčių atliekų tvarkymą reglamentuojančius teisės aktus.

Naudokite tik originalias atsargines dalis.

Šio gaminio naujausią atsarginių dalių sąrašą rasite internete [www.fein.com](http://www.fein.com).

## Įstatyminė garantija ir savanoriška gamintojo garantija.

Gaminiui įstatyminė garantija suteikiama pagal šalyje, kurioje buvo pateiktas rinkai, galiojančius įstatyminius aktus. Be to, FEIN suteikia garantiją pagal FEIN gamintojo garantinį raštą.

Pateikiamame šio gaminio komplekte gali būti tik dalis šioje montavimo instrukcijoje aprašytos ar pavaizduotos papildomos įrangos.













## Aplinkosauga, šalinimas.

Pakuotės, nebetinkami naudoti elektriniai įrankiai ir papildoma įranga turi būti perdirbami aplinkai nekenksmingu būdu.

## Montāžas rokasgrāmata.

### Lietotie simboli, saīsinājumi un jēdzieni.

Šajā montāžas rokasgrāmatā un, ja piemērojams, uz iekārtas izmantotie simboli tiek izmantoti, lai pievērstu jūsu uzmanību iespējamiem apdraudējumiem, strādājot ar to.

Simbols, apzīmējums	Izkaidrojums
	Izlasiet pievienotos norādījumus.
	Ir būtiski izlasīt šī elektroinstrumenta lietošanas instrukciju un vispārīgos drošības norādījumus.
	Ievērojiet blakusesošajā tekstā vai grafiskajā attēlā sniegtos norādījumus!
	Ievērojiet blakusesošajā tekstā vai grafiskajā attēlā sniegtos norādījumus!
	Vispārēja aizlieguma zīme. Šāda darbība ir aizliegta.
	Pirms šīs darba operācijas atvienojiet izstrādājuma kontaktdakšu no elektrotīkla kontaktligzdas. Pretējā gadījumā elektroinstrumenti var pēkšņi sākt darboties, radot savainojumus.
	Nepieskarieties elektroinstrumenta rotējošajām daļām.
	Darba laikā izmantojiet ierīces acu aizsardzībai.
	Darba laikā izmantojiet ierīces ausu aizsardzībai.
	Darba laikā izmantojiet ierīces aizsardzībai pret putekļiem.
	Darba laikā izmantojiet roku aizsargu.
 <b>BRĪDINĀJUMS</b>	Šis norādījums ir saistīts ar iespējamu bīstamu situāciju, kas var izraisīt smagu savainojumu vai pat nāvi.
	Nolietotie elektroinstrumenti, kā arī citi elektrotehniskie un elektriskie izstrādājumi jāsavāc atsevišķi un jānogādā otrreizējai pārstrādei apkārtējai videi nekaitīgā veidā.
(**)	Var saturēt ciparus vai burtus
(Ax – Zx)	Marķēšana iekšējām vajadzībām

## Jūsu drošībai.

### **BRĪDINĀJUMS** Uzmanīgi izlasiet visus drošības noteikumus un

norādījumus. Drošības noteikumu un norādījumu neievērošana var radīt priekšnoteikumus elektriskajam triecienam, izraisīt aizdegšanos un/vai būt par cēloni smagam savainojumam.

### **Uzglabājiet drošības noteikumus un norādījumus turpmākai izmantošanai.**

 Nelietojiet šo piederumu, pirms uzmanīgi un pilnīgu izpratni nav izlasīta šī GHB 15-50/GHB 15-50 INOX (publikācijas nr. 3 41 30 465 06 0)

lietošanas pamācība, kā arī tai pievienotie „Vispārējie drošības noteikumi“. Uzglabājiet minētos pavaddokumentus turpmākai izmantošanai un piederuma tālāknodošanas vai pārdošanas gadījumā nododiet tos jaunajam īpašniekam.

Ievērojiet arī spēkā esošos nacionālos darba aizsardzības likumdošanas aktus.

### **Paredzētais lietojums, lietošanas ierobežojumi:**

Šo GHBD piederumu drīkst izmantot tikai stacionārai lentes slīpēšanai kopā ar rokas lentes slīpmašīnu GHB 15-50/GHB 15-50 INOX vidē, kas aizsargāta pret laika apstākļu ietekmi.

Paredzētie „lietošanas un izmantošanas ierobežojumi“ attiecas uz „piederumu izmantošanu“; tāpat kā rokas lentes slīpmašīnu GHB 15-50/GHB 15-50 INOX. Skatiet arī attiecīgā elektroinstrumenta lietošanas instrukciju un „Vispārējos drošības norādījumus“ (publikācijas numurs 3 41 30 465 06 0).

Lietojiet tikai uz stabilas virsmas.

Piederums ir paredzēts lietošanai specializētām personālam, bet ne ilgstošai izmantošanai ikdienā.

## Īpašie drošības noteikumi.

Turiet elektroinstrumentu aiz izolētām satvēriena virsmām, jo slīpēšanas virsma var atsīties pret savu savienojuma kabeli. Strāvas padeves līnijas bojājumi var aktivizēt metāla aprīkojuma daļas un izraisīt elektriskās strāvas triecienu.

## Citi drošības noteikumi

Lietojiet individuālos darba aizsardzības līdzekļus. Atkarībā no veicamā darba rakstura izvēlieties pilnu sejas aizsargu, noslēdzotās aizsargbrilles vai parastās aizsargbrilles. Lai aizsargātos no lidojošajām slīpēšanas darbinstrumenta un apstrādājamā materiāla daļiņām, pēc vajadzības lietojiet putekļu aizsargmasku, ausu aizsargus un aizsargcimdus vai arī īpašu priekšautu. Lietotāja acis jāpasargā no lidojošajiem svešķermeņiem, kas dažkārt rodas darba gaitā. Putekļu aizsargmaskai vai respiratoram jāpasargā lietotāja elpošanas ceļi no putekļiem, kas veidojas darba laikā. Ilgstoši atrodoties stipra trokšņa iespaidā, var rasties paliekoši dzirdes traucējumi.

Darba laikā nenēsājiet vaļiņas drēbes, rotaslietas un garus, vaļējušus matus. Arī tad, ja uz elektroinstrumenta ir nostiprinātas aizsargierīces, vaļīgi priekšmeti var iekļerties tā kustīgajās daļās, izraisot savainojumus.

Neizmantojiet nodilušas, ielaišājušas vai pārāk stingri nostieptas slīplentes. Uzmanīgi rīkojieties ar slīplentēm un uzglabājiet tās atbilstoši ražotājfirmas norādījumiem. Nelauziet slīplentes! Bojātas slīplentes var pārtrūkt, tikt nomestas un kādu savainot.

Nepieskarieties kustošajai slīplentei un nenovietojiet rokas zem aizsargplāksnes. Tas var izraisīt savainojumu.

Vienmēr izmantojiet iekārtas aizsargus. Aizsargiem jābūt droši uzstādītiem uz iekārtas, lai panāktu maksimālu drošību. Aizsargi ir paredzēti, lai pasargātu lietotāju no lidojošām abrazīvām daļiņām un nejausās saskares ar slīpēšanas lenti.

**Brīdinājums! Ugunsgrēka un sprādzienbīstamība!** Slīpējot metālus (piemēram, alumīniju vai magniju), rodas putekļi, kas var būt uzliesmojoši vai sprādzienbīstami. Nedarbini iekārtu viegli uzliesmojošu materiālu tuvumā. Dzirksteles var aizdedzināt šos materiālus.

Pārliecinieties, ka dzirksteles lidojumā neapdraud cilvēkus. Noņemiet tuvumā esošos viegli uzliesmojošus materiālus. Metālu slīpēšana rada dzirksteles.

Nostipriniet apstrādājamo priekšmetu. Spīļierīcē iestiprināts priekšmets ir apstrādājams daudz drošāk, nekā tad, ja tas tiek turēts ar roku.

Apstrādātā virsma var kļūt ļoti karsta. Nepieskarieties tām ar rokām.

Sekoji, lai citas personas atrastos drošā attālumā no darba vietas. Ikvienam, kas atrodas darba vietas tuvumā, jālieto individuālie darba aizsardzības līdzekļi. Apstrādājamā priekšmeta atlūzas vai salūzuša darbinstrumenta daļas var lidot ar ievērojamu ātrumu un nodarīt kaitējumu cilvēku veselībai arī ievērojamā attālumā no darba vietas.

Neturiet strāvas vadu slīpēšanas lentes tuvumā. Ja zaudējat kontroli pār ierīci, strāvas vadu var pārgriezt vai satvert, un roka vai plauksta var iekļūt slīpēšanas lentē.

Nekad nenovietojiet elektroinstrumentu, pirms slīpēšanas lente nav pilnībā apstājusies. Slīpēšanas lente var saskarties ar darba virsmu, kā rezultātā jūs varat zaudēt kontroli pār elektroinstrumentu.

Nedarbiniet elektroinstrumentu tā lietošanas laikā. Jūsu apģērbs var tikt aizķerts nejausā saskarē ar slīpēšanas lenti un radīt traumas.

Pārliecinieties, ka slīpēšanas lente ir uzstādīta saskaņā ar ražotāja norādījumiem. Uzstādītajām slīpēšanas lentēm jāspēj brīvi rotēt. Nepareizi uzstādītas slīpēšanas lentes darba laikā var kļūt vaļiņas un tikt izstumtas.

Nevērsiet elektroinstrumentu pret sevi, citām personām vai dzīvniekiem. Asas slīpēšanas lentes rada ievainojumu risku.

Stingri turiet elektroinstrumentu. Darba gaitā uz strādājošās personas rokām var īslaicīgi iedarboties ievērojams griezes moments.

Nav atļauts pie elektroinstrumenta pieskrūvēt vai piekniedēt marķējuma plāksnītes un apzīmējumus. Bojātā izolācija nenodrošina pietiekošu aizsardzību pret elektrisko triecienu. Lietojiet uzlīmes.

Neizmantojiet piederumus, kas nav īpaši izstrādāti šim elektroinstrumentam vai ieteikti lietošanai kopā ar to. Piederuma drošu lietošanu vēl nenosaka apstākļi, ka to var iestiprināt elektroinstrumentā.

Regulāri tīriet elektroinstrumenta ventilācijas atveres, izmantojot nemetāla rīkus. Dzinēja dzesēšanas ventilators ievēl putekļus elektroinstrumenta korpusā. Metāla putekļu uzkrāšanās korpusā var būt par cēloni paaugstinātai elektrobīstamībai.

Izvairieties no fiziskās saskares ar zemētām virsmām, piemēram, caurulēm, sildītājiem, plītiem un ledusskapjiem. Pastāv paaugstināts elektriskās strāvas trieciena risks, ja jūsu ķermenis ir iezemēts. Noteiktos apstākļos iekārtas komponenti var kļūt elektrostatiski uzlādēti.

Pirms elektroinstrumenta lietošanas pārbaudiet, vai nav bojāts tā elektrokabelis un elektrotīkla kontaktdakša.

Ieteikums: vienmēr pievienojiet elektroinstrumentu caur noplūdes strāvas aizsargreleju (RCD) ar aizsargstrāvu 30 mA vai mazāku.

## Rīkošanās ar veselībai kaitīgiem putekļiem

Ar šā instrumenta palīdzību veicot darbības, kuru rezultātā notiek materiāla daļiņu atdalīšanās, rodas putekļi, kas var būt bīstami veselībai. Saskaņā ar dažu materiālu putekļiem vai to ieelpošanu var izraisīt alerģiskas reakcijas, elpošanas ceļu saslimšanas, vēzi vai reproduktīvās sistēmas bojājumus; pie šādiem materiāliem pieder azbests un to saturoši materiāli, svīnu saturošas krāsas, metāli, dažas koka sugas, minerāli, akmeņi materiālos esošās silikāta daļiņas, krāsu šķīdinātāji, koksnes konservanti un pretapaugšanas līdzekļi, ar kuriem tiek apstrādātas ūdens transportlīdzekļu zemūdens daļas. Saslimšanas



riska pakāpe ir atkarīga no putekļu ieelpošanas ilguma. Lietojiet putekļu veidam atbilstošas uzsūkšanas ierīces un individuālo aizsargaprīkojumu, kā arī parūpējieties par labu ventilāciju darba vietā. Uzticiet azbestu saturošu materiālu apstrādi tikai profesionāļiem. Koka un vieglo metālu putekļi, kā arī karsts apstrādājamā materiāla putekļu un dažu ķīmisko vielu maisījums noteiktos nelabvēlīgos apstākļos var izraisīt aizdegšanos vai sprādzienu. Nepieļaujiet dzirksteļu lidošanu putekļu konteinerā virzienā, kā arī elektroinstrumenta un apstrādājamā materiāla pārkaršanu, savlaicīgi iztukšojiet putekļu konteineru; ņemiet vērā apstrādājamā materiāla ražotāja sniegtos norādījumus par materiāla apstrādi un Jūsu valstī spēkā esošos priekšrakstus, kas attiecas uz apstrādājamo materiālu.

## Norādījumi lietošanai.

**Montējot šos piederumus, veiciet darbības, kas norādītas šīs montāžas instrukcijas pirmajās lappusēs.**

Nepareiza montāža var izraisīt nopietnus savainojumus.

 Pavērsiet elektroinstrumentu pret sagatavi tikai tad, kad tas ir ieslēgts. Citādi var sabojāt piederumus, elektroinstrumentu un sagatavi.

## Uzturēšana darba kārtībā un klientu apkalpošanas dienests.

Atjaunojiet uzlīmes un brīdinājuma paziņojumus uz izstrādājuma, kad tie nolietojas.

Izstrādājumus, kas ir saskārušies ar azbestu, nedrīkst izmantot, veicot remontu. Uzturējiet ar azbestu piesārņotus izstrādājumus atbilstoši valstī spēkā esošajiem priekšrakstiem par azbestu saturošu atkritumu utilizēšanu.

Izmantojiet tikai oriģinālās rezerves daļas.

Šī izstrādājuma pašreizējo rezerves daļu sarakstu var atrast vietnē [www.fein.com](http://www.fein.com).

## Garantija.

Garantija izstrādājumam tiek noteikta atbilstoši spēkā esošajai tās valsts likumdošanai, kurā izstrādājums ir ticis laists pārdošanā. Bez tam firma FEIN nosaka izstrādājumam garantiju atbilstoši FEIN garantijas deklarācijai.

Piegādes komplektā var būt tikai daļa no šajā montāžas instrukcijā aprakstītajiem vai redzajiem piederumiem.













## Vides aizsardzība, atbrīvošanās no nolietotajiem izstrādājumiem.

Nolietotie elektroinstrumenti, to iesaiņojums un piederumi jānogādā otrreizējai pārstrādei apkārtējai videi nekaitīgā veidā.

## 组装说明。

### 使用的符号，缩写和代名词。

本组装说明中或是机器上的符号，是用来提醒您您在操作本机器时可能发生的危险。

符号，图例	解说
	请务必阅读随附的说明。
	必须阅读电动工具的使用说明和一般性安全指示。
	请遵循旁边文字或插图的指示！
	请遵循旁边文字或插图的指示！
	一般性的禁止符号。禁止执行此步骤。
	进行这个步骤前，先从电源插座上拔出插头。否则可能因为不小心开动电动工具而造成伤害。
	不可以触摸电动工具的转动部件。
	工作时必须戴上护目镜。
	工作时必须戴上耳罩。
	工作时要戴上防尘面具。
	工作时要戴上工作手套。
	本提示指出潜存的危险状况。它们可能导致严重的伤害甚至造成死亡。
	分开收集损坏的电动工具，电子和电动产品，并且以符合环保要求的方式回收可利用的资源。
(**)	可以包含数字或字母
(Ax - Zx)	供内部使用的标签

### 有关您的安全。

**警告** 阅读所有的安全规章和指示。如未遵循安全规章和指示，可能遭受电击，产生火灾和/或造成严重伤害。

**妥善保存所有的安全规章和指示以便日后查阅。**

 尚未彻底阅读并完全了解 GHB 15-50/GHB 15-50 INOX 的使用说明书，以及随附的“一般性安全指示”（出版号 3 41 30 465 06 0）之前，不可以操作本附件。保存好上述文件以方便日后查阅。赠送或出售附件时，也要转交上述文件。

同时也要注意各国有关的工作安全规定。

### 按照规定使用机器、使用限制：

GHBD 附件只能在不受天候影响的环境中，配合手持式砂带机 GHB 15-50/GHB 15-50 INOX，进行固定式砂带研磨。

"按照规定使用机器"和"使用限制"等内容（针对手持式砂带机 GHB 15-50/GHB 15-50 INOX），也适用于附件的使用。另请参阅所使用电动工具的使用说明书和“一般性安全指示”（出版号 3 41 30 465 06 0）。

只能在稳定的表面上使用本设备。

本附件只供专业人员，用于非永久性的日常操作。

## 特殊的安全指示。

只能握住绝缘手柄操作电动工具，因为它的研磨面可能碰触本身的电源线。机器如果损坏了带电的线路，金属机件可能导电，并造成操作者触电。

## 其他的安全规章

戴上防护用品。根据适用情况，使用面罩，安全护目镜或安全眼镜。适用时，戴上防尘面具，听力保护器，手套和能挡小磨料或工件碎片的工作围裙。眼防护罩必须挡住各种操作产生的飞屑。防尘面具或口罩必须能够过滤操作产生的颗粒。长期暴露在高强度噪音中会引起失聪。

工作时不可以穿着宽松的衣物，不可以戴首饰并且要绑好长发。即使已经穿戴好保护装备，松动的物件仍然可能被卷入转动的机件中并造成伤害。

小心使用砂带并遵循制造商的指示存放砂带。不可以重叠砂带。使用损坏的砂带可能会造成撕裂及飞脱伤害旁人。

勿触摸转动中的砂带并且不可以把手伸入护板的下方。有受伤的危险。

务必使用机器上的安全装置。安全装置必须牢固地安装在机器上，如此才能够发挥有效的保护功能。保护装置必须能够保护操作者免被飞行的磨料颗粒击伤，并且不会意外接触砂带。

注意，有着火和爆炸的危险！磨削金属（例如铝或镁）时可能产生易燃或有爆炸性的粉尘。不能在易燃材料的附近操作机器。火花可能引燃这些材料。

确保飞溅的火花不会危害任何人。清除工地附近的易燃物。研磨金属时会产生飞溅的火花。

固定好工件。使用固定装置比用手更能够夹紧工件。

加工过的表面会变得非常热。不要用手触摸它。

让旁观者与工作区域保持一安全距离。任何进入工作区域的人必须戴上防护用品。工件或破损附件的碎片可能会飞出并引起紧靠着操作区域的旁观者的伤害。切割附件触及带电导线会使电动工具外露的金属零件带电，并使操作者触电。

电源线必须远离砂带。如果操作机器时失控了，电源线可能被切断或缠绕，你的手或手臂可能被卷入砂带中。

在砂带尚未完全停止转动之前，切勿搁下电动工具。砂带可能与搁置平面接触，并让您无法控制住电动工具。

当您提着电动工具时，不要让电动工具处在运转状态。您的衣服可能因为意外地接触砂带而被缠住，并造成伤害。

务必要按照制造商的指示安装砂带。安装好的砂带必须能够无阻地旋转。安装错误的砂带可能会在工作中松开，并被抛出。

电动工具不要直接朝着自己，他人或动物。有被锋利的砂带割伤的危险。

好好地握牢电动工具。可能会出现短暂的高反应力矩。

切勿使用螺丝或钉子在电动工具上固定铭牌和标签。如果破坏了机器的绝缘功能便无法防止电击。请使用自粘铭牌或标签。

只能使用电动工具制造商特别设计和许可的附件。即使能够将其它的工具安装到本电动工具上，并不代表能够确保操作安全。

定期使用非金属工具清洁电动工具的通风孔。马达的风扇会把灰尘吸入机壳中。机器内部如果堆积了大量的金属尘容易造成触电。

避免身体接触管道、暖气体、烹饪电炉和冰箱等接地表面。如果您的身体接地，则会增加触电的风险。在某些条件下，机器组件可能会带静电。

操作前必须检查电缆和插头是否有任何损坏。

我们的建议：操作本电动工具时，务必连接最多 30 mA 额定剩余电流的漏电断路器 (RCD)。

## 处理对身体有危害的废尘

使用本机器时可能会产生有害健康的废尘。

接触或呼吸了某些废尘，例如：石棉尘和有石棉成分的废尘，含铅的颜料尘，金属尘，某些种类的木尘，矿物尘，研磨含矿物工件而产生的砂尘，含颜料稀释剂的废尘，含木材保护剂的废尘以及含防腐剂的废尘等，可能出现过敏现象和 / 或造成呼吸道疾病，癌症以及影响生殖能力。吸入废尘后的致病可能性，需视暴露在危尘中的程度而定。操作机器时必须使用合适而且合格的吸尘装备，以及佩戴个人的防护装备，另外也要保持工作场所的良好通风状况。加工含石棉工件的工作必须交给专业人员执行。木尘和轻建材尘，研磨热尘和化学材料的混合物，都可能在特定状况下产生自燃或者造成爆炸。避免让火花喷向集尘箱。防止电动工具和被研磨物过热。定时清倒集尘箱。注意工件制造商所提出的有关加工时的注意事项，而且要兼顾贵国有关加工该工件的法规。

## 操作指示。

安装附件时，请参照本组装说明首页上的安装步骤。组装错误，会导致严重的伤害。

❗ 先开动电动工具，再将工具靠在工件上。否则会损坏附件，电动工具和工件。

## 维修和顾客服务。

更新产品上的贴纸和警告提示，如果它们已经过旧和磨损。

与石棉接触过的产品不允许寄送去维修。请按照当地有关处理含石棉废物的规定处理受石棉污染的产品。

只能使用原厂备件。

本产品的当前备件清单可在 [www.fein.com](http://www.fein.com) 上找到。

## **保修。**

有关本产品的保修条件，请参考购买国的相关法律规定。此外 FEIN 还提供制造厂商的保修服务。有关保修的细节，请向您的专业经销商，FEIN 在贵国的代理或您的 FEIN 顾客服务中心询问。

本产品的供货范围，可能仅包含本组说明中描述或图示的部分附件。













## **环境保护和废物处理。**

必须以符合环保要求的方式处理包装材料和废弃的电动工具与附件。

## 組裝說明。

### 使用的符號，縮寫和代名詞。

本組裝說明中或是機器上的符號，是用來提醒您在操作本機器時可能發生的危險。

符號，圖例	解說
	請務必閱讀隨附的說明。
	必須閱讀電動工具的使用說明和一般性安全指示。
	請遵循旁邊文字或插圖的指示！
	請遵循旁邊文字或插圖的指示！
	一般性的禁止符號。禁止執行此步驟。
	進行這個步驟前，先從電源插座上拔出插頭。否則可能因為不小心開啟電動工具而造成傷害。
	不可以觸摸電動工具的轉動部件。
	工作時必須戴上護目鏡。
	工作時必須戴上耳罩。
	工作時要戴上防塵面具。
	工作時要戴上工作手套。
 <b>警告</b>	本標示提示潛伏的危險狀況。它們可能導致嚴重的傷害甚至造成死亡。
	分類收集已損壞的電動工具，電子和電動產品，並且以符合環保要求的方式回收，可使有用物料循環再用。
(**)	可以包含數字或字母
(Ax - Zx)	供內部使用的標籤

### 有關您的安全。

 **警告** 閱讀所有的安全規章和指示。如未遵循安全規章和指示，可能遭受電擊，產生火花和 / 或造成嚴重傷害。

**妥善保存所有的安全規章和指示以便日後查閱。**

 尚未徹底閱讀並完全了解 GHB 15-50/GHB 15-50 INOX 的使用說明書，以及隨附的“一般性安全指示”(出版號 3 41 30 465 06 0)之前，不可以操作本附件。保存好上述文件以方便日後查閱。贈送或出售附件時，也要轉交上述文件。

同時也要注意各國有關的工作安全規定。

### 按照規定使用機器、使用限制：

GHBD 附件只能在不受天候影響的環境中，配合手持式砂帶機 GHB 15-50/GHB 15-50 INOX，進行固定式砂帶研磨。

"按照規定使用機器"和"使用限制"等內容(針對手持式砂帶機 GHB 15-50/GHB 15-50 INOX)，也適用於附件的使用。另請參閱所使用電動工具的使用說明書和“一般性安全指示”(出版號 3 41 30 465 06 0)。

只能在穩定的表面上使用本設備。

本附件只供專業人員，用於非永久性的日常操作。

## 特別安全說明。

只能握住絕緣手柄操作電動工具，因為它的研磨面可能碰觸本身的電源線。機器如果損壞了帶電的線路，金屬機件可能導電，並造成操作者觸電。

## 其他的安全規章

戴上防護用品。根據適用情況，使用面罩，安全護目鏡或安全眼鏡。適用時，戴上防護面具，聽力保護器，手套和能擋小磨料或工件碎片的工作圍裙。眼防護罩必須擋住各種操作產生的飛屑。防護面具或口罩必須能夠過濾操作產生的顆粒。長期暴露在高強度噪音中會引起失聰。

工作時不可以穿著寬鬆的衣物，不可以戴首飾並且要綁好長髮。即使已經穿戴好保護裝備，鬆動的物件仍然可能被捲入轉動的機件中並造成傷害。

小心使用砂帶並遵循製造商的指示存放砂帶。不可以摺疊砂帶。使用損壞的砂帶可能會造成撕裂及飛脫傷害旁人。

勿觸摸轉動中的砂帶並且不可以把手伸入護板的下方。有受傷的危險。

務必使用機器上的安全裝置。安全裝置必須牢固地安裝在機器上，如此才能夠發揮有效的保護功能。保護裝置必須能夠保護操作者免被飛行的磨料顆粒擊傷，並且不會意外接觸砂帶。

注意，有著火和爆炸的危險！磨削金屬（例如鋁或鎂）時可能產生易燃或有爆炸性的粉塵。不能在易燃材料的附近操作機器。火花可能引燃這些材料。

確保飛濺的火花不會危害任何人。清除工地附近的易燃物。研磨金屬時會產生飛濺的火花。

固定好工件。使用固定夾具或鉗台比用手持更能夠夾緊工件。

加工過的表面會變得非常熱。不要用手觸摸它。

讓旁觀者與工作區域保持一安全距離。任何進入工作區域的人必須戴上防護用品。工件或破損附件的碎片可能會飛出並引起緊靠著操作區域的旁觀者的傷害。切割附件觸及帶電導線會使電動工具外露的金屬零件帶電，並使操作者觸電。

電源線必須遠離砂帶。如果操作機器時失控了，電源線可能被切斷或纏繞，你的手或手臂可能被捲入砂帶中。

在砂帶尚未完全停止轉動之前，切勿擱下電動工具。砂帶可能與擱置平面接觸，並讓您無法控制住電動工具。

當您握著電動工具時，不要讓電動工具處在運轉狀態。您的衣服可能因為意外地接觸砂帶而被纏住，並造成傷害。

務必要按照製造商的指示安裝砂帶。安裝好的砂帶必須能夠無阻地旋轉。安裝錯誤的砂帶可能會在工作中鬆開，並被扔出。

電動工具不要直接朝著自己，他人或動物。有被鋒利的砂帶割傷的危險。

穩固地握牢電動工具。可能會出現短速的高反應力矩。

切勿使用螺絲或鉚釘在電動工具上固定名牌和標籤。如果破壞了機器的絕緣功能便無法防止電擊。請使用自粘名牌或標籤。

只能使用電動工具制造商特定設計和認可的附件。即使能夠將其它的工具安裝到本電動工具上，並不代表能夠確保操作安全。

定期使用非金屬工具清潔電動工具的通風孔。馬達的風扇會把灰塵吸入機殼中。機器內部如果堆積了大量的金屬塵容易造成觸電。

避免身體接觸管道、暖氣爐、烹飪電爐和冰箱等接地表面。如果您的身體接地，則會增加觸電的風險。在某些條件下，機器組件可能會帶靜電。

操作前必須檢查電線和插頭是否有任何損壞。

我們的建議：操作本電動工具時，務必要連接最多 30 mA 額定剩餘電流的漏電斷路器 (RCD)。

## 處理對身體有危害的廢塵

使用本機器時可能會產生有害健康的廢塵。接觸或呼吸了某些廢塵，例如：石棉塵和有石棉成分的廢塵，含鉛的顏料塵，金屬塵，某些種類的木塵，礦物塵，研磨含礦物工件而產生的砂塵，含顏料稀釋劑的廢塵，含木材保護劑的廢塵以及含防腐蝕劑的廢塵等，可能出現過敏現象和 / 或造成呼吸道疾病，癌症以及影響生殖能力。吸入廢塵後的致病可能性，需視暴露在廢塵中的程度而定。操作機器時必須使用合適而且合格的吸塵裝備，以及佩戴個人的防護裝備，另外也要保持工作場所的良好通風狀況。加工含石棉工件的工作必須交給專業人員執行。木塵和輕建材塵，研磨熱塵和化學材料的混合物，都可能在特定狀況下產生自燃或者造成爆炸。避免讓火花噴向集塵箱。防止電動工具和被研磨物過熱。定時清倒集塵箱。注意工件製造商所提出的有關加工時的注意事項，而且要兼顧貴國有關加工該工件的法規。

## 操作指示。

安裝附件時，請參照本組裝說明首頁上的安裝步驟。組裝錯誤，會導致嚴重的傷害。

❗ 先開動電動工具，再將工具靠在工件上。否則會損壞附件，電動工具和工件。

## 維修和顧客服務。

更新產品上的貼紙和警告提示，如果它們已經過舊和磨損。

與石棉接觸過的產品不允許寄送去維修。請按照當地有關處理含石棉廢物的規定處理受石棉污染的產品。

只能使用原廠備件。

本產品的當前備件清單可在 [www.fein.com](http://www.fein.com) 上找到。

## **保修。**

有關本產品的保修條件，請參考購買國的相關法律規定。此外 FEIN 還提供製造廠商的保修服務。有關保修的細節，請向您的專業經銷商，FEIN 在貴國的代理或您的 FEIN 顧客服務中心詢問。

本產品的供貨範圍，可能僅包含本組裝說明中描述或圖示的部分附件。

## **環境保護和廢物處理。**

必須以符合環保要求的方式處理包裝材料和廢棄的電動工具與附件。

**조립 설명서.**

**사용 기호, 약어와 의미.**

이 조립 설명서 및 기기에 사용된 기호는 기기로 작업할 때 발생할 수 있는 위험성에 주의를 기울이기 위한 것입니다.

기호, 부호	설명
	첨부된 설명서를 반드시 읽으십시오.
	전동공구의 사용 설명서와 일반 안전수칙을 반드시 읽으십시오.
	문장이나 그림에 나와있는 지시 사항을 반드시 준수하십시오!
	문장이나 그림에 나와있는 지시 사항을 반드시 준수하십시오!
	일반적인 금지 표시. 이 행동은 금지되어 있습니다.
	이 작업을 실시하기 전에 전원 콘센트에서 플러그를 빼십시오. 그렇지 않으면 전동공구가 실수로 작동하여 상해를 입을 수 있습니다.
	전동공구의 회전하는 부위를 만지지 마십시오.
	작업할 때 보안경을 착용하십시오.
	작업할 때 귀마개를 사용하십시오.
	작업할 때 방진 마스크를 착용하십시오.
	작업할 때 보호장갑을 착용하십시오.
	이 표시는 중상이나 치명적인 부상을 유발할 수 있는 위험한 상황이 될 수 있다는 것을 나타냅니다.
	폐기용 전동공구와 기타 전기 및 전동 제품은 별도로 수거하여 환경 친화적인 방법으로 재생활 수 있도록 해야 합니다.
(**)	숫자나 알파벳을 포함할 수 있습니다
(Ax - Zx)	내부 용도용 표시

**안전 수칙.**

**경고** 모든 안전 수칙과 지시 사항을 상세히 읽고 준수해야 합니다. 안전 수칙과 지시 사항을 지키지 않으면 화재 위험이 있으며 감전 혹은 중상을 입을 수 있습니다.

**추후 참고용으로 모든 안전 수칙과 지시 사항을 잘 보관하십시오.**

본 사용 설명서 GHB 15-50/GHB 15-50 INOX 및 첨부된, 일반 안전수칙“( 문서 번호 3 41 30 465 06 0)을 자세히 읽고 완전히 이해한 다음에만 본 액세서리를 사용하십시오. 나중에 사용할 경우를 위해 위의 자료를 잘 보관하고, 액세서리를 인도하거나 매각할 경우 이 자료도 함께 전달하십시오.

또한 국내의 해당 작업 안전 규정을 준수하십시오.

**규정에 따른 사용, 사용 영역:**

액세서리 GHBD 는 날찌와 관계 없는 환경에서, 반드시 휴대용 벨트 그라인더 GHB 15-50/GHB 15-50 INOX 와 함께 고정적으로 벨트 샌딩작업을 하는데 사용해야 합니다.

액세서리를 사용하는 경우, “규정에 따른 사용” 및 “사용한계” 는 휴대용 벨트 그라인더 GHB 15-50/GHB 15-50 INOX 의 경우와 마찬가지로 적용됩니다. 이 경우 각 전동공구의 사용 설명서와, 일반 안전수칙“( 문서 번호 3 41 30 465 06 0)도 참조하십시오.

바닥이 견고한 곳에서만 사용하십시오.

액세서리는 비영구적인 일상적인 사용을 위해 전문 인력이 작동하도록 되어 있습니다.



**특별 안전 수칙.**

전동공구의 연마면이 자체 연결 케이블에 닿을 수 있으므로 전동공구의 절연된 손잡이 면을 잡으십시오. 전도성 케이블의 손상으로 기기의 금속 부품에 전류가 흘러 전기 충격을 초래할 수 있습니다.

**기타 안전수칙**

작업자는 보호장비를 착용해야 합니다. 작업에 따라 안전 마스크나 보안경을 사용하십시오. 필요한 경우 분진 마스크, 귀마개, 보호장갑을 사용하고 연마로 인한 미세한 소재 분자에 접하게 되는 것을 방지하는 특수 작업용 애프런을 착용하십시오. 다양한 작업을 할 때 공중에 떠다니는 이물질로부터 눈을 보호해야 합니다. 분진 마스크나 호흡 마스크로 기기 사용 시 발생하는 분진을 여과해야 합니다. 작업자가 장기간 강한 소음 환경에서 작업하면 청력을 상실할 수도 있습니다.

작업 시 험거운 복장이나 귀속속을 하지 말고 긴 머리를 끈 상태를 삼가하십시오. 보호 장비에도 불구하고 험거운 물체가 가동하는 부위에 닿아 말리게 되면 상해를 입을 수 있습니다.

마모되거나 찢어진 혹은 심하게 막힌 샌딩 벨트를 사용하지 마십시오. 샌딩 벨트를 조심스럽게 다루고 제조사의 사용 설명서에 나온대로 보관하십시오. 샌딩 벨트를 절대로 쪼이지 마십시오! 손상된 샌딩 벨트가 파손되어 튀어나와 상해를 입힐 수 있습니다.

기기가 작동하는 동안 절대로 플리싱 벨트에 닿지 않도록 하고 안전판 아래를 잡지 마십시오. 상해 위험이 있습니다.

함상기에 있는 보호장치를 사용하십시오. 보호장치는 최대한의 안전성을 확보할 수 있도록 기기에 안전하게 조립되어야 합니다. 보호장치는 주위에 떠다니는 연마 입자로부터 그리고 의도하지 않은 그라인딩 벨트와의 접촉으로부터 작업자를 보호합니다.

화재와 폭발 위험 주의! 금속을 연마할 때 (알루미늄이나 마그네슘 등), 가연성 또는 폭발성이 있을 수 있는 분진이 발생할 수 있습니다. 가연성 재료 가까이에서 기기를 작동하지 마십시오. 스파크가 이 물질을 점화시킬 수 있습니다.

스파크로 인해 사람이 다치지 않도록 주의하십시오. 가까이 있는 가연성 물질을 제거하십시오. 금속 연마 시 스파크가 발생할 수 있습니다.

작업물을 잘 고정하십시오. 고정장치에 장착하여 작업하면 손으로 잡는 것보다 더 안전합니다.

가공된 표면이 깨우 뜨거워질 수 있습니다. 이를 손으로 만지지 마십시오.

다른 사람이 작업장에서 안전 거리를 유지하도록 해야 합니다. 작업장에 들어오는 사람은 누구나 반드시 보호장비를 착용해야 합니다. 작업물의 파편이나 깨진 장착 액세서리가 날아가 작업대 이외의 곳에서도 상처를 입을 수 있습니다.

전원 케이블을 그라인딩 벨트에서 멀리 두십시오. 기기에 대한 제어력을 상실하면 전원 케이블이 절단되거나 절릴 수 있으며 손이나 팔이 그라인딩 벨트 안에 닿을 수 있습니다.

그라인딩 벨트가 완전히 정지하기 전에 절대로 전동공구를 내려 놓지 마십시오. 그라인딩 벨트가 작업면과 접하게 되면 전동공구에 대한 제어력을 상실할 수 있습니다.

전동공구를 음반하는 동안 작동하지 마십시오. 옷이 그라인딩 벨트와 실수로 접하여 걸리게 되면 부상을 입을 수 있습니다.

제조사의 지침에 따라 그라인딩 벨트가 장착되었는지 확인하십시오.

장착된 그라인딩 벨트는 자유롭게 회전할 수 있어야 합니다. 잘못 장착된 그라인딩 벨트는 작업 중에 풀려 떨어져 나갈 수 있습니다.

전동공구를 작업자 자신이 아닌 다른 사람 혹은 동물에게 겨누지 마십시오. 날카로운 그라인딩 벨트로 인해 부상을 입을 위험이 있습니다.

전동공구를 딱 잡으십시오. 갑자기 강한 반동력이 생길 수 있습니다.

전동공구에 명판이나 표지판을 부착하기 위해 리벳이나 나사를 사용하지 마십시오. 절연이 손상되면 감전 보호 효과가 무효화되므로 접착식 라벨을 사용하는 것이 좋습니다.

전동공구 제조사가 특별히 개발하거나 허용하지 않은 액세서리를 사용하지 마십시오. 액세서리가 귀하의 전동공구에 맞다고 해서 안전한 작동을 보장하는 것이 아닙니다.

정기적으로 전동공구의 환기구를 비금속 공구를 사용하여 닦아 주십시오. 모터의 블로어로 인해 하우징 안으로 먼지가 모입니다. 금속성 분진이 지나치게 쌓이면 감전될 위험이 있습니다.

파이프, 난방, 레인지, 냉장고와 같은 접지된 표면과의 신체 접촉을 피하십시오.

작업자 몸이 접지된 경우 감전될 위험이 증가합니다. 특정 조건에서는 기기의 부품에 전기가 흐를 수 있습니다.

기기를 작동하기 전에 전원 코드와 플러그가 손상되지 않았는지 확인해 보십시오.

추천: 전동공구를 항상 접지 권류가 30 mA 혹은 그 이하인 누전 차단기 (RCD) 를 연결하여 사용하십시오.

**위험한 분진의 취급**

이 전동공구를 사용하여 소재를 제거하는 작업을 할 경우 유해한 분진이 발생할 수 있습니다.

석면과 석면을 포함한 소재, 납 성분을 포함한 페인트, 금속, 및 가지 목재 종류, 광물, 석재 함유 소재의 규산염 입자, 도로 용매, 목재 보호제, 선박용 방오 도료 등에서 발생하는 분진에 접촉하거나 이를 호흡하게 되면 작업자나 주변 사람들까지 알레르기 반응 그리고 / 또는 호흡기 질환, 알 및 생식기 장애가 생길 수 있습니다. 분진을 호흡하게 될 위험은 노출 정도에 따라 좌우됩니다. 발생하는 분진에 적합한 분진 추출장치와 작업자 보호 장비를 사용하고, 작업장 환기가 잘 되도록 하십시오. 아스베스트 성분을 함유한 소재는 반드시 전문가에게 맡겨 작업하도록 하십시오.

목재나 경금속에서 발생하는 분진 혹은 연마 시 생기는 분진과 화학 성분의 뜨거운 혼합물은 좋지 않은 환경에서 저절로 점화하거나 폭발할 수 있습니다. 분진 처리 용기쪽으로 불꽃이 튀지 않도록 하고, 전동공구와 연마 작업물이 과열되지 않도록 하며, 정기적으로 분진 용기를 비워 주십시오. 작업 소재 제조사의 사용 방법과 작업하려는 소재에 관한 해당 국가의 규정을 준수하십시오.

## 사용 방법.

**액세서리를 조립할 때 본 조립 설명서의 앞면에 나온 조립 단계를 준수하십시오.** 제대로 조립하지 않으면 중상을 입을 수 있습니다.

**!** 전동공구가 켜진 상태에서만 공작물에 대십시오. 그렇지 않으면 액세서리, 전동공구 및 공작물이 손상될 수 있습니다.

## 보수 정비 및 고객 서비스.

제품이 오래되거나 마모된 경우 스티커와 경고 사항을 교체하십시오.

석면과 접하게 된 제품은 수리를 맡겨서는 안됩니다. 석면으로 오염된 제품은 석면 쓰레기 처리에 관한 각 국가의 해당 규정에 따라 처리해야 합니다.

정품 부속품만을 사용하십시오.

본 제품의 최신 부품 목록은 인터넷 [www.fein.com](http://www.fein.com) 에 나와 있습니다

## 품질 보증 및 법적 책임.

제품에 대한 품질 보증은 유통하는 국가의 법적 규정에 따라 유효합니다. 더불어 FEIN 사는 FEIN 제조사 보증서에 부응하는 품질 보증을 합니다.

본 제품의 공급 내역에는 이 조립 설명서와 그림에 나와있는 액세서리 중 일부만 들어있을 수도 있습니다.

## 환경 보호, 처리.

포장재, 폐기용 전동공구 및 액세서리는 친환경적인 방법으로 재활용할 수 있도록 분류해야 합니다.

## คำแนะนำการประกอบ

## สัญลักษณ์ อักษรย่อ และคำศัพท์ที่ใช้

สัญลักษณ์ในคำแนะนำการประกอบและบนเครื่องช่วยให้ท่านมุ่งความสนใจไปยังสถานการณ์อันตรายที่อาจเกิดขึ้นเมื่อใช้เครื่องนี้ทำงาน

สัญลักษณ์ ตัวอักษร	คำอธิบาย
	ต้องอ่านคำแนะนำที่แนบมา
	ต้องอ่านหนังสือคู่มือการใช้งานของเครื่องมือไฟฟ้าและคำเตือนเพื่อความปลอดภัยทั่วไป
	ปฏิบัติตามคำสั่งที่เป็นตัวหนังสือหรือรูปภาพด้านตรงข้าม!
	ปฏิบัติตามคำสั่งที่เป็นตัวหนังสือหรือรูปภาพด้านตรงข้าม!
	ป้ายการห้ามทั่วไป ห้ามการกระทำนี้
	ก่อนเริ่มขั้นตอนการทำงานนี้ ต้องดึงปลั๊กไฟที่ออกจากเต้าเสียบ มิฉะนั้น จะได้รับอันตรายจากการบาดเจ็บหากเครื่องมือไฟฟ้าเกิดขึ้น โดยไม่ตั้งใจ
	อย่าสัมผัสส่วนที่หมุนของเครื่องมือไฟฟ้า
	สวมอุปกรณ์ป้องกันตาขณะปฏิบัติงาน
	สวมอุปกรณ์ป้องกันหูขณะปฏิบัติงาน
	สวมหน้ากากกันฝุ่นขณะปฏิบัติงาน
	สวมถุงมือป้องกันขณะปฏิบัติงาน
	<b>คำเตือน</b> เครื่องหมายนี้แจ้งถึงสถานการณ์ที่อาจเป็นอันตราย ที่อาจทำให้บาดเจ็บอย่างร้ายแรงหรือถึงตายได้
	ต้องคัดแยกเครื่องมือไฟฟ้า และผลิตภัณฑ์ไฟฟ้าและอิเล็กทรอนิกส์อื่นๆ ที่เสื่อมสภาพ เพื่อส่งเข้าสู่กระบวนการนำกลับมาใช้ใหม่โดยไม่ทำลายสภาพแวดล้อม
(**)	อาจประกอบด้วยตัวเลขและตัวอักษร
(Ax - Zx)	การทำเครื่องหมายเพื่อวัตถุประสงค์ภายใน

## เพื่อความปลอดภัยของท่าน

**คำเตือน** ต้องอ่านคำเตือนเพื่อความปลอดภัยและคำสั่งทั้งหมด การไม่ปฏิบัติตามคำเตือนและคำสั่งอาจเป็นสาเหตุให้ถูกไฟฟ้าดูด เกิดไฟไหม้ และ/หรือได้รับบาดเจ็บอย่างร้ายแรงกับรักษาคำเตือนและคำสั่งทั้งหมดสำหรับใช้อ้างอิงภายหลัง



อย่าใช้อุปกรณ์ประกอบนี้ ก่อนได้อ่านหนังสือคู่มือการใช้งานสำหรับ GHB 15-50/GHB 15-50 INOX รวมทั้ง "คำเตือนเพื่อความปลอดภัยทั่วไป" ที่แนบมา (เอกสารเลขที่ 3 41 30 465 06 0) อย่างละเอียดและเข้าใจอย่างครบถ้วนแล้ว เก็บรักษาเอกสารดังกล่าวไว้ใช้ในภายหลัง และแนบไปกับอุปกรณ์ประกอบหากส่งต่อหรือขาย

กรุณาปฏิบัติตามกฎระเบียบเพื่อความปลอดภัยทางอุตสาหกรรมที่ใช้ในประเทศที่เกี่ยวเนื่องด้วยเช่นกัน

## วัตถุประสงค์การใช้งาน ข้อจำกัดการใช้งาน:

อุปกรณ์ประกอบ GHB D ใช้สำหรับขีดสายพานแบบอยู่กับที่ โดยใช้ร่วมกับเครื่องขีดสายพานใช้มีมือนำทาง GHB 15-50/GHB 15-50 INOX เท่านั้น ให้ทำงานในบริเวณปลอดภัยจากสภาพอากาศ

"วัตถุประสงค์การใช้งาน" และ "ข้อจำกัดการใช้งาน"

ยังใช้กับการใช้งานอุปกรณ์ประกอบ เช่นเดียวกับเครื่องขีดสายพานใช้มีมือนำทาง GHB 15-50/GHB 15-50 INOX กรุณาดูหนังสือคู่มือการใช้งานของเครื่องมือไฟฟ้าที่เกี่ยวข้อง และ "คำเตือนเพื่อความปลอดภัยทั่วไป" ด้วย (เอกสารเลขที่ 3 41 30 465 06 0)

ใช้งานบนพื้นผิวที่มันคงเท่านั้น

อุปกรณ์ประกอบนี้มีไว้เพื่อให้บุคคลที่มีความชำนาญใช้งานในชีวิตประจำวันเป็นครั้งคราว

## คำเตือนพิเศษเพื่อความปลอดภัย

จับเครื่องมือไฟฟ้าตรงพื้นผิวจับหุ้มฉนวนเนื่องจากพื้นผิวขัดอาจเข้าไปปะทะกับสายไฟของตัวเครื่องเอง การทำให้สายที่มี "กระแสไฟฟ้าไหลผ่าน" เสียหายอาจทำให้ส่วนที่เป็นโลหะของเครื่องมือไฟฟ้าที่ไม่มีฉนวนหุ้มมี "กระแสไฟฟ้าไหลผ่าน" ด้วย และส่งผลให้ผู้ใช้งานเครื่องถูกไฟฟ้าดูดได้

## คำแนะนำเพื่อความปลอดภัยเพิ่มเติม

สวมอุปกรณ์ป้องกันเฉพาะตัว ชุดแล้วแต่กรณีให้ใช้กระบังป้องกันหน้า สวมแว่นตากันลมและฝุ่น หรือ แว่นตาป้องกันอันตราย ชุดแล้วแต่ความเหมาะสมให้สวมหมวกกันน็อก สวมประคบหูป้องกันเสียงดัง สวมถุงมือ และสวมผ้ากันเปื้อนพิเศษที่สามารถกันผงขัดหรือเศษชิ้นงานออกจากตัวท่านได้ แว่นป้องกันตาต้องสามารถหยุดเศษของที่ปลิวว่อนที่เกิดจากการปฏิบัติงานแบบต่างๆ ได้ การได้ยินเสียงดังมากเป็นเวลานานอาจทำให้ท่านสูญเสียการได้ยิน

ขณะทำงาน อย่าสวมใส่เสื้อผ้าหลวม เครื่องประดับ หรือเปิดผมยาว ถึงแม้จะสวมอุปกรณ์ป้องกัน แต่ส่วนที่เคลื่อนไหวได้ของวัตถุที่หลวมอาจพันติด และทำให้บาดเจ็บได้

อย่าใช้สายพานขัดที่เสื่อมสภาพ ฝักขาด หรืออุดตันมาก ใช้สายพานขัดอย่างระมัดระวัง และจัดเก็บเข้าที่ตามคำสั่งของบริษัทผู้ผลิต อย่าหักงอหรือพับสายพานขัด สายพานขัดที่ชำรุดสามารถฝักขาด หัวเข็มออกไป และทำให้บุคคลบาดเจ็บได้

อย่าสัมผัสสายพานขัดที่กำลังวิ่งอยู่ และอย่าคว้าจับได้แก่หน้าป้องกันอย่างเด็ดขาด อันตรายจากการบาดเจ็บ

ใช้อุปกรณ์ป้องกันที่ติดมากับเครื่องเสมอ ต้องติดตั้งอุปกรณ์ป้องกันเข้ากับเครื่องอย่างแน่นหนาเพื่อความปลอดภัยสูงสุด อุปกรณ์ป้องกันควรปกป้องผู้ใช้งานจากเศษขี้ดที่ปลิวออกมาจากเครื่องและจากการสัมผัสกับสายพานโดยไม่ตั้งใจ

ข้อควรระวัง! อันตรายจากไฟไหม้และการระเบิด! เมื่อขัดโลหะ (ต. ย. เช่น อะลูมิเนียมหรือแมกนีเซียม) จะเกิดฝุ่นที่อาจติดไฟหรือระเบิดได้ ประกายไฟอาจจุดวัสดุเหล่านี้ให้ลุกไหม้ได้

ตรวจสอบให้แน่ใจว่าจะไม่มีบุคคลใดได้รับอันตรายจากประกายไฟ นำวัสดุไวไฟที่อยู่ในบริเวณใกล้เคียงออกไป เมื่อขัดโลหะจะเกิดประกายไฟ

ยึดชิ้นงานให้แน่นคง ชิ้นงานที่ถูกจับด้วยอุปกรณ์ยึดหนีบหรือปากกาจับ จะมันคงกว่าการจับด้วยมือ

พื้นผิวที่ทำงานอาจร้อนมาก อย่าใช้มือของท่านสัมผัสพื้นผิว

กันบุคคลที่อยู่ใกล้เคียงให้อยู่ในระยะปลอดภัยห่างจากบริเวณทำงาน บุคคลใดที่เข้ามายังบริเวณทำงานต้องสวมอุปกรณ์ป้องกันเฉพาะตัว เศษวัสดุชิ้นงานหรืออุปกรณ์ประกอบที่แตกหักอาจปลิวออกนอกจุดปฏิบัติงานและทำให้บาดเจ็บได้

เก็บสายไฟให้ห่างจากสายพานขัด หากท่านสูญเสียการควบคุมเครื่อง สายไฟอาจถูกขีดขาดหรือตัดขาด และมีหรือแขนของท่านอาจเข้าไปสัมผัสสายพานขัดได้

อย่าวางเครื่องมือไฟฟ้าลงจนกว่าสายพานขัดจะหยุดสนิทแล้ว สายพานขัดอาจสัมผัสกับพื้นผิว ทำให้ท่านสูญเสียการควบคุมเครื่องมือไฟฟ้า

อย่าเปิดใช้เครื่องมือไฟฟ้าขณะที่ท่านถือเครื่องไว้ข้างตัว เสื้อผ้าของท่านอาจเข้าไปติดขัดเมื่อสัมผัสสายพานขัด โดยบังเอิญและนำไปสู่การบาดเจ็บได้

ตรวจสอบให้แน่ใจว่าได้ติดตั้งสายพานขัดตามคำแนะนำของบริษัทผู้ผลิต สายพานขัดที่ติดตั้งไว้จะต้องสามารถหมุนได้อย่างอิสระ สายพานขัดที่ติดตั้งไม่ถูกต้องอาจหลุดหลวมระหว่างทำงานและถูกเหวี่ยงออกจากเครื่องได้

อย่าเลี้ยงเครื่องมือไฟฟ้าไปที่ตัวท่านเอง บุคคลอื่น หรือสัตว์ อันตรายจากการบาดเจ็บจากสายพานขัดที่แหลมคม ถือเครื่องมือไฟฟ้าให้แน่นคง อาจเกิดแรงบิดด้านสูงในเวลาสั้นๆ

อย่าตอกหมุดหรือขันสกรูเพื่อติดป้ายชื่อและเครื่องหมายใดๆ เข้ากับเครื่องมือไฟฟ้า หากฉนวนหุ้มชำรุด จะป้องกันไฟฟ้าดูดไม่ได้ ขอแนะนำให้ใช้ป้ายติดกา

อย่าให้อุปกรณ์ประกอบที่บริษัทผู้ผลิตเครื่องมือไฟฟ้าไม่ได้ ออกแบบไว้โดยเฉพาะและไม่ได้แนะนำให้ใช้ ด้วยเหตุผลเพียง เพราะว่าคุณอุปกรณ์ประกอบมีขนาดเข้าพอมะเข็ญกับเครื่องมือ ไฟฟ้าของท่านก็ไม่ได้เป็นการรับรองความปลอดภัย การทำงานแต่อย่างใด

ทำความสะอาดช่องระบายอากาศที่เครื่องมือไฟฟ้าตามช่วง เวลาเป็นประจำโดยใช้เครื่องมือที่ไมใช่โลหะ เครื่องเป่าลมของ มอเตอร์จะดูดฝุ่นเข้าในครอบเครื่อง หากฝุ่นที่ประกอบด้วย โลหะสะสมกันมากเกินไป อาจทำให้เกิดอันตรายจากไฟฟ้าได้

อย่าให้ร่างกายสัมผัสกับพื้นผิวที่ต่อสายดิน เช่น ท่อ เครื่องทำ ความร้อน เตาไฟ และตู้เย็น หากร่างกายของท่านสัมผัส กับพื้นผิวที่ต่อสายดิน จะเพิ่มความเสี่ยงที่ท่านจะถูกไฟฟ้าดูด ภายใต้อุปกรณ์บางประการ ส่วนประกอบของเครื่องอาจมี ประจุไฟฟ้าสถิต

ก่อนเริ่มต้นทำงาน ให้ตรวจสอบสายไฟฟ้าและปลั๊กไฟฟ้าเพื่อ หาจุดชำรุด

ข้อแนะนำ: ใช้เครื่องมือไฟฟ้าทำงานผ่านอุปกรณ์ป้องกัน ไฟดูด (RCD) ที่มีขนาดกระแสไฟฟ้ากำหนด 30 mA หรือ น้อยกว่าเสมอ

### การจัดการกับฝุ่นอันตราย

เมื่อใช้เครื่องมือไฟฟ้านี้สำหรับวัสดุออก อาจเกิดฝุ่นที่เป็น อันตรายต่อสุขภาพ

การสัมผัสหรือหายใจเอาฝุ่นบางประเภทเข้าไป ค. ย. เช่น แอสเบสทอส หรือวัสดุที่มีแอสเบสทอส เคลือบผิวที่มี สารตะกั่ว โลหะ ไม้บางประเภท แร่ธาตุ และอนุภาคซิลิกาเกิด จากวัสดุผสมหิน ดัวทำละลายสี ผลิตภัณฑ์รักษาเนื้อไม้ สี กันเปรียงสำหรับเรือเดินสมุทร สามารถกระตุ้นให้เกิด ปฏิกริยาแพ้แก่ผู้ใช้เครื่องหรือผู้ที่ขึ้นอยู่กับใกล้ชิด และ/หรือ นำมาซึ่งโรคติดเชื้อระบบหายใจ มะเร็ง ความผิดปกติแต่ กำเนิด หรืออันตรายต่อการเจริญพันธุ์อื่น ๆ อันตรายจาก การหายใจเอาฝุ่นเข้าไปขึ้นอยู่กับการรับฝุ่น ให้ใช้ อุปกรณ์ดูดฝุ่นที่กำหนดให้ใช้ได้กับฝุ่นที่เกิดขึ้น รวมทั้งใช้ อุปกรณ์ป้องกันร่างกาย และจัดสถานที่ทำงานให้มี

การระบายอากาศที่ดี ปลอ่ยให้วัสดุที่มีแอสเบสทอสเป็นงาน ของผู้เชี่ยวชาญ

ฝุ่นไม้และฝุ่นที่เป็น โลหะเบา ส่วนผสมอื่นๆ ของผงขัด และ เคมีวัสดุ สามารถถูกไหม้ด้วยตนเองภายใต้สภาพแวดล้อมที่ ไม้เพียงประสงค์ หรืออาจทำให้เกิดระเบิดได้ หลีกเลี่ยงไม่ให้ ประกายไฟแลบ ไปยังทิศทางอุปกรณ์เก็บผง รวมทั้งอย่าให้ เครื่องมือไฟฟ้าและวัสดุที่จัดร้อนเกินไป ถ่ายอุปกรณ์เก็บผง/ ถึงผงให้ทันท่วงที ปฏิบัติตามคำแนะนำในการทำงาน ของบริษัทผู้ผลิตวัสดุ รวมทั้งกฎข้อบังคับที่เกี่ยวข้องกับวัสดุ ชีงงาน ที่บังคับใช้ในประเทศของท่าน

## คำแนะนำในการปฏิบัติงาน

เมื่อติดตั้งอุปกรณ์ประกอบ ให้ทำตามขั้นตอนการประกอบใน หน้าแรกของคำแนะนำการประกอบเหล่านี้ การประกอบ ที่ไม่ถูกต้องอาจทำให้ได้รับบาดเจ็บสาหัส

⚠ จับเครื่องมือไฟฟ้าเข้าหาชิ้นงานเมื่อเครื่องเปิดสวิตช์อยู่ เท่านั้น มิฉะนั้นอุปกรณ์ประกอบ เครื่องมือไฟฟ้า และ ชิ้นงานอาจเสียหายได้

## การซ่อมบำรุงและการบริการลูกค้า

เปลี่ยนสวิตช์เกอร์และลำเตอบบนผลิตภัณฑ์เมื่อเก่าและสึกหรอ

อย่าส่งผลิตภัณฑ์ที่สัมผัสกับแอสเบสทอสไปซ่อมแซม กำจัด ผลิตภัณฑ์ที่เป็นเอนแอสเบสทอสตามข้อบังคับเฉพาะ ประเทศว่าด้วยการกำจัดของเสียที่ประกอบด้วยแอสเบสทอส

ใช้เฉพาะชิ้นส่วนอะไหล่ของแท้เท่านั้น

รายการอะไหล่ปัจจุบันของผลิตภัณฑ์นี้สามารถดูได้ใน อินเทอร์เน็ตที่ [www.fein.com](http://www.fein.com)

## การรับประกันและความรับผิดชอบ

การรับประกันสำหรับผลิตภัณฑ์ให้มีผลบังคับตามกฎระเบียบข ทางกฎหมายในประเทศที่จำหน่ายผลิตภัณฑ์ นอกจากนี้ บริษัท FEIN ยังให้การรับประกันตามคำประกาศรับประกัน ของบริษัทผู้ผลิต FEIN อีกด้วย

ในการจัดส่งผลิตภัณฑ์นี้ อาจมีเพียงบางส่วนของ อุปกรณ์ประกอบที่บรรจุหรือแสดงในคำแนะนำ การประกอบนี้

## การรักษาสภาพแวดล้อมและการกำจัดขยะ

ต้องคัดแยกหีบห่อ เครื่องมือไฟฟ้า และอุปกรณ์ประกอบที่ เสื่อมสภาพ เพื่อส่งเข้าสู่กระบวนการนำกลับมาใช้ใหม่โดย ไม้ทำลายสภาพแวดล้อม

## 取付説明書。

## 本説明書で使用中のマーク、略号および用語

この取付説明書および必要に応じて機械上で使用されているマークは、この機械で作業する際に発生するかもしれない危険についての意識を高めていただくためのものです。

マーク、記号	説明
	付属されている説明書を必ずお読みください。
	電動工具の取扱説明書と一般的な安全上の注意を必ずお読みください。
	ここに記載された文章または図に従ってください。
	ここに記載された文章または図に従ってください。
	一般的な禁止事項を示しています。ここに記載された行動は禁止されています。
	その作業ステップを始める前にコンセントから電源プラグを抜いてください。電動工具が不意に動き出して怪我をする恐れがあります。
	電動工具の回転部に触らないでください。
	作業時には保護メガネを着用してください。
	作業時には防音保護具を着用してください。
	作業時には防塵マスクを着用してください。
	作業時には保護手袋を着用してください。
	この表示は死傷事故の原因となりかねない危険な状況であることを示しています。
	使用できなくなった電動工具やその他の電子・電気機器は分別回収し、再利用させてください。
(**)	数字または文字を含みます。
(Ax - Zx)	社内専用コード

## 安全のために

**警告** 安全上の注意と使用方法をすべてよくお読みください。安全上の注意と使用方法を厳守しないと、感電、火災、怪我等の事故発生の恐れがあります。

お読みになった後は、お使いになる方がいつでも見られる所に必ず保管してください。

必ず、GHB 15-50/GHB 15-50 INOX の取扱説明書と付属の「一般的な安全上の注意」(文書番号 3 41 30 465 06 0) をしっかりと読み、理解してからこのアクセサリを使用してください。上記の資料を大切に保管し、後日アクセサリを譲渡または売却する際には一緒にお渡しください。

国内で適用されている一連の労働安全衛生規則にも留意してください。

## 適切な使用方法、使用にあたっての制約：

アクセサリ GHB は、常設式ベルトサンダー用として使用します。雨風から保護された場所で、必ず手持ちベルトサンダー GHB 15-50/GHB 15-50 INOX を併用してください。

アクセサリおよび手持ちベルトサンダー GHB 15-50/GHB 15-50 INOX の使用には、同じく『適切な使用方法』および『使用にあたっての制約』が適用されます。さらに、個々の電動工具の取扱説明書と「一般的な安全上の注意」(文書番号 3 41 30 465 06 0) も参照してください。

ご使用の際には必ず安定した土台をお選びください。

このアクセサリは専門作業員に使用させてください。日常的な使用には適していません。

## 特殊な安全注意事項

研磨面が本体の電源接続ケーブルに接触することがありますので、電動工具の絶縁部を保持して使用してください。電圧線を破損すると、工具の金属部分を通じて感電する恐れがあります。

## 安全上のその他の注意

個人防護具を着用してください。用途に応じてフェイスシールド、保護ゴーグルおよび保護メガネを着用してください。各用途に適した防じんマスク、防音保護具、作業手袋または特殊な作業エプロンなどを着用し、研削時に発生する粉じんから身体を守ってください。作業中に飛散する様々な異物から目を守ってください。粉じんマスクおよび呼吸マスクなどを着用し、作業中に発生する粉じんから防護してください。騒音の激しい場所で作業を長時間続けると、聴力損失の原因となることがあります。

作業時には、だぶだぶの衣服やネックレスなどの装飾品の着用を避け、長い髪は覆うか束ねてください。保護装備されていても、だぶだぶの衣服等を着用していると回転部にこれが巻き込まれ、負傷の原因となる恐れがあります。

磨り減ったまたは亀裂のある、もしくは目詰まりの激しい研磨ベルトを使用しないでください。研磨ベルトはメーカーの使用説明書に従って慎重に取り扱い、また保管してください。研磨ベルトを折り曲げたり、折り重ねたりしないでください。研磨ベルトが破損し、これが断裂および飛散し、周囲の人を負傷させる恐れがあります。

動いている研磨ベルトには絶対に触れないでください。また、保護ガードの下に手を入れないでください。負傷する危険があります。

機械上に付属されている保護装置を必ず使用してください。最高の安全性を確保するため、保護装置はしっかりと機械に取り付けてください。保護装置は、飛散する研磨粒子や不意の研磨ベルトへの接触等からユーザーを守るためのものです。

火災・爆発の危険にご注意ください！金属（アルミまたはマグネシウム等）を研削すると、可燃性または爆発性を持つ粉じんが発生することがあります。本機は可燃物の付近で使用しないでください。火花が飛散して、発火につながる可能性があります。

火花が飛散する領域では、誰にも危険がおよばないように注意してください。付近から可燃物を取り除いてください。金属を研削すると火花が飛散します。

材料をしっかりと固定してください。材料をクランプ等で固定すると、手で保持する場合よりも安全です。

加工表面は非常に熱くなることがあります。これらの表面を手で触れないでください。

作業中には他の作業員を付近に近づけないようご注意ください。作業域付近に立ち入る人物に対しては必ず各自に適した保護装備の着用を義務付けてください。材料や先端工具の破片が作業域外にも飛散し、負傷の原因となることがあります。

研磨ベルトの電源線に近づかないでください。装置のコントロールを失った際に電源線を誤って切断したり、これに引っ掛かったりすると、手や腕が研磨ベルトに接触する恐れがあります。

研磨ベルトが完全に停止してから、電源工具を置いてください。研磨ベルトが設置面に接触して、電動工具のコントロールを失ってしまう恐れがあります。

電動工具を持って移動する際には、絶対に作動させないでください。衣服が研磨ベルトに偶然接触して巻き込まれると、けがにつながる恐れがあります。

メーカーが指定にしたがって、研磨ベルトを確実に取り付けてください。研磨ベルトが正しく取り付けられていれば、ベルトは自由に回転します。研磨ベルトが正しく取り付けられていないと、作業中にこれが外れて、飛散することがあります。

電動工具をご自身、他の人物、動物に向けしないでください。鋭角な研磨ベルトでけがをする恐れがあります。

電動工具をしっかりと保持してください。急に高い反動トルクが発生する場合があります。

電動工具上に銘板やマークを固定する際には、ネジやリベットを使用しないでください。電気的な絶縁を破壊し、感電を防げなくなる恐れがあります。貼付方式の銘板を使用してください。

電動工具メーカーが認証していないアクセサリは使用しないでください。アクセサリが電動工具に取り付けられるだけでは、安全な作業がおこなえるとは限りません。

非金属製工具で電動工具の通気孔を定期的に掃除してください。モーターファンは粉じんを装置内へ吸引します。金属粉じんが多く蓄積されると、感電を発生する恐れがあります。

管、ヒーター、コンロ、冷蔵庫等の接地された表面に触れないようにしてください。身体が接地されると、感電する危険が高まります。状況によっては、機械コンポーネントに静電気が帯電されていることがあります。

ご使用になる前に電源線およびプラグが破損していないかを確認してください。

推奨：この電動工具には検出電流が 30 mA またはそれ以下の漏電遮断器 (RCD) を常に使用ください。

## 危険粉じんの取り扱い

本工具を使用して工作物を加工すると、危険な粉じんが発生することがあります。

岩石含有物質、塗料溶剤、木材保護剤、船舶用防汚材のアスベスト、アスベスト含有物質、鉛含有塗料、金属、一部の木材、鉱物、ケイ素粒子等の粉じんと接触したり、これらを吸引するとアレルギー反応、気管支炎、癌、不妊の原因となる場合があります。粉じんの吸引によるリスクは暴露状態に依存します。発生する粉じんに適した吸じん方法、防護具を使用し、作業場の換気を充分に行ってください。アスベスト含有材の加工は専門家にご依頼ください。環境によっては、木粉じんや軽金属粉じん、研磨粉じんおよび化学材の高温混合気が引火または爆発の原因となることがあります。粉じん容器の方向への火花飛散、電動工具や研磨物の過剰加熱を回避してください。粉じん容器内の粉じんは適時に除去してください。物質メーカーの加工指示および加工材に定められた各国の規定に従ってください。

## 取り扱いにあたっての注意

アクセサリーの取り付けにあたっては、本取付説明書の前のページにある取付資料に従ってください。取り付けを不適切に行くと、重傷事故が発生する恐れがあります。

**!** 必ず電動工具のスイッチを入れてから工作物にあててください。これを怠ると、アクセサリー、電動工具、工作物が破損することがあります。

## メンテナンスおよび顧客サービス

製品に貼られているシールや警告表示が古くなったり磨耗したりした場合は、これらを新品のものと取り換えてください。

アスベストと接触した製品は修理に出さないでください。アスベストで汚染された製品は、各国に適用されているアスベスト含有廃棄物の処理の既定に従って処分してください。

純正交換パーツのみを使用してください。

本製品の最新の交換パーツリストはインターネット [www.fein.com](http://www.fein.com) に記載されています。

## 保証

製品保証に関しては、本製品が販売される国で定められた法的規定が適用されます。さらに FEIN 社の保証内容に従い、保証が適用されます。

本製品の納品範囲には、この取付説明書に記載・掲載されているすべてのアクセサリーが含まれているわけではありません。

## 環境保護、処分













梱包資材、使用済みの電動工具およびアクセサリーは、環境にやさしい資源リサイクルのために分別してください。



## स्थापना निर्देश

### प्रयुक्त चिन्ह, संक्षेपण और शब्दावली.

इस स्थापना निर्देशिका और मशीन में इस्तेमाल किए गए प्रतीक बताते हैं कि इस मशीन के साथ काम करते समय आपको किन संभावित जोखिमों पर ध्यान देने की आवश्यकता है।

चिन्ह, संकेत	स्पष्टीकरण
	संलग्नित निर्देशों को पढ़ना सुनिश्चित करें।
	पावर टूल के संचालन निर्देशों और सामान्य सुरक्षा निर्देशों को पढ़ना सुनिश्चित करें।
	साथ के लेख और फोटो में लिखे निर्देश का पालन करें!
	साथ के लेख और फोटो में लिखे निर्देश का पालन करें!
	सामान्य निषेध चिन्ह. यह कार्य करना मना है.
	यह काम करने से पहले प्लग को सोकेट में से जरूर निकाल लें, नहीं तो मशीन के अचानक चल जाने से चोट लगने का खतरा हो सकता है.
	औजार की घूर्णी को हाथ नहीं लगायें।
	काम करते समय आंखों पर सुरक्षा -चश्में पहन लें।
	काम करते समय कानों के बचाव के लिए सुरक्षा -गियर पहन लें.
	काम करते समय धूल से बचने के लिए डस्ट-मास्क पहनें।
	काम करते समय हाथों के बचाव के लिए सुरक्षा -दस्ताने पहन लें.
	<b>चेतावनी</b> इस संकेत का अर्थ है कि सम्भव खतरनाक स्थिति पैदा हो सकती है जिससे खतरनाक चोट लग सकती है या मृत्यु भी हो सकती है.
	खराब विद्युत मशीनों और अन्य इलेक्ट्रिक उपकरणों को अलग से इकठ्ठा कर लें तथा पर्यावरण के हित में उनके पुनःउपयोग के लिए उपयुक्त स्थान पर जमा करावा दें.
(**)	अंक और अक्षर युक्त हो सकते हैं
(Ax - Zx)	आंतरिक उद्देश्यों के लिए संकेत

## आपकी सुरक्षा के लिए.

**चेतावनी** समस्त सुरक्षा सूचनाएं और निर्देश पढ़ें. सुरक्षा सूचनाएं और निर्देशों का पालन नहीं करने से इलेक्ट्रिक करंट, आग और/ या खतरनाक चोट लगने की सम्भावना हो सकती है. **समस्त सुरक्षा सूचनाएं और निर्देशों को भविष्य के लिए सम्भाल कर रखें.**

 जब तक आप GHB 15-50/GHB 15-50 INOX के संचालन निर्देशों और साथ में दिए गए सामान्य सुरक्षा निर्देशों (दस्तावेज संख्या 3 41 30 465 06 0) को पूरा पढ़ नहीं लेते और अच्छी तरह समझ नहीं लेते, तब तक इस सहायक उपकरण का उपयोग नहीं करें। उपरोक्त दस्तावेज को बाद में उपयोग के लिए संभाल कर रखें और सहायक उपकरण को हस्तांतरित करते समय या बेचते समय इसे साथ में दें।

संबंधित राष्ट्रीय औद्योगिक सुरक्षा नियमों पर भी ध्यान दें.

## अभिप्रेत उपयोग, उपयोग की सीमाएँ:

सहायक उपकरण GHBD का इस्तेमाल मौसम से सुरक्षित परिवेश में केवल हस्तचालित बेल्ट-गाइंडर GHB 15-50/GHB 15-50 INOX के साथ स्थिर बेल्ट गाइंडिंग के लिए किया जाना चाहिए।

हस्तचालित बेल्ट-गाइंडर GHB 15-50/GHB 15-50 INOX की तरह सहायक उपकरण के इस्तेमाल पर भी समुचित उपयोग और उपयोग की सीमाएँ लागू होती हैं। इसके लिए भी संबंधित पावर टूल के संचालन निर्देश और सामान्य सुरक्षा निर्देश (दस्तावेज संख्या 3 41 30 465 06 0) देखें।

केवल एक स्थिर आधार सतह पर इस्तेमाल करें।

इस सहायक उपकरण का इस्तेमाल केवल एक कुशल व्यक्ति द्वारा अल्पकालिक दैनिक कामों के लिए किया जाना चाहिए।

## विशेष सुरक्षा सूचनाएं.

पावर टूल को केवल आइसोलेशन युक्त हैंडल से पकड़ें, क्योंकि ग्राइंडिंग सतह अपने कनेक्शन तारों के संपर्क में आ सकती है। विद्युतीय प्रवाह वाले किसी तार के क्षतिग्रस्त होने से धातु निर्मित हिस्सों में भी वोल्टेज उत्पन्न हो सकता है और यह बिजली के झटके का कारण बन सकता है।

## अतिरिक्त सुरक्षा चेतावनियाँ

अपनी नीजी रक्षा के लिए सुरक्षा गियर पहनें. काम करने की क्रिया अनुसार फ़ेस-शील्ड, सुरक्षा-चश्मे पहनें. क्रिया अनुसार धूल से बचने के लिए डस्ट-मास्क, कानों की रक्षा के सुरक्षा - गियर, सुरक्षा-दस्ताने या खास सुरक्षा-एप्रन पहनें जिस से छोटे-छोटे रगड़ाई के और काम करने वाले पदार्थ के कण दूर रहें .

विभिन्न कार्यों को करने के दौरान जो असामान्य चीजें बाहर निकलती हैं उनसे आंखों की रक्षा करने की जरूरत होती है। इस्तीमाल किए जाने वाले धूलरोधी मास्क या थ्रसन-मुखौटे ऐसे होने चाहिए, जो काम करने के दौरान बनने वाली धूल को अवश्य फ़िल्टर करें। बहुत तेज शोर वाले वातावरण में काम करने पर बहरापन आ सकता है.

काम करते समय ढीले कपड़े, जेवर नहीं पहनें या बालों को खुला नहीं रखें. सुरक्षा गियर के बावजूद भी ढीली वस्तुएं टूल की गति से चल रहे पार्ट्स में फ़स सकती हैं और इस प्रकार चोट लग सकती है.

टूटी-फूटी, फ़टी या घिसी-पिटी सैंडिंग-बेल्ट का प्रयोग नहीं करें। सैंडिंग-बेल्ट को ध्यान से निर्माता के निर्देश अनुसार संभाल कर स्टोर करें। सैंडिंग-बेल्ट को मोड़ कर या लपेट कर नहीं रखें। खराब सैंडिंग-बेल्ट फ़ट के या टूट के हवा में उड़ कर गिर सकती है और इस प्रकार किसी को चोट लग सकती है.

चल रही सैंडिंग बेल्ट को कभी मत छूएँ और रक्षक गाई के नीचे हाथ नहीं लगाएँ. चोट लगने का खतरा है.

हमेशा मशीन पर दिए गए सुरक्षा गाइड्स का उपयोग करें। सुरक्षा गाई मशीन पर इस तरह से स्थापित किए जाने चाहिए, ताकि अधिकतम सुरक्षा प्राप्त की जा सके। सुरक्षा गाई का उद्देश्य उड़ते हुए ग्राइंडिंग कणों और अनजाने में ग्राइंडिंग बेल्ट को छूने से संचालक की सुरक्षा करना है।

सावधान आग और विस्फोट का खतरा। धातुओं (जैसे एल्युमिनियम या मैग्नीशियम) की ग्राइंडिंग से धूल उत्पन्न होती है, जो ज्वलनशील या विस्फोटक हो सकती है। मशीन का संचालन ज्वलनशील पदार्थों के निकट नहीं करें। चिगारियाँ इन पदार्थों में आग लगा सकती हैं।

इस बात का ध्यान रखें कि उड़ती हुई चिगारियाँ से किसी व्यक्ति को खतरा उत्पन्न नहीं हो। आसपास से ज्वलनशील पदार्थों को हटा दें। धातुओं की ग्राइंडिंग से चिगारियाँ उत्पन्न होती हैं।

काम करने वाले टुकड़े को जकड़ के रखें। अपने हाथ में पकड़ने से बेहतर है कि काम करने वाला टुकड़ा किसी तानकर रखने वाले उपकरण में जकड़ कर रखा जाए।

जिस सतह पर काम किया गया है, वह काफी गर्म हो सकती है। इस सतह को हाथ से नहीं छुएँ।

नज़दीक मौजूद लोगों को काम करने की जगह से सुरक्षित दूरी पर रखें। काम करने की जगह में प्रवेश करने वाले प्रत्येक व्यक्ति को व्यक्तिगत सुरक्षा गियर अवश्य पहनना चाहिए. काम करने वाली वस्तु के या टूटे सहायक उपकरण के टुकड़े उड़ सकते हैं और काम की जगह से दूर के क्षेत्र में भी चोट पहुँचा सकते हैं.

विद्युत आपूर्ति के तार को ग्राइंडिंग बेल्ट से दूर रखें। उपकरण से नियंत्रण खोने की स्थिति में विद्युत आपूर्ति तार कट सकता है या फ़स सकता है और आपका हाथ ग्राइंडिंग बेल्ट के संपर्क में आ सकता है।

जब तक ग्राइंडिंग बेल्ट पूरी तरह से रुक नहीं जाती, तब तक कभी भी इस पावर टूल को नीचे नहीं रखें। ग्राइंडिंग बेल्ट रखी जाने वाली सतह के संपर्क में आ सकती है, जिसके कारण आप पावर टूल के ऊपर से अपना नियंत्रण खो सकते हैं।

पावर टूल को साथ में ले जाने के दौरान, इसे चालू नहीं रखें। ग्राइंडिंग बेल्ट के साथ संभावित रूप से संपर्क में आने के कारण आपके कपड़े इसमें फ़स सकते हैं जिसकी वजह से आपको चोट लग सकती है।

सुनिश्चित करें कि ग्राइंडिंग बेल्ट को पावर टूल पर निर्माता के निर्देशों के अनुसार लगाया जाए। लगाई गई ग्राइंडिंग बेल्ट मुक्त रूप से घूर्णन करने में सक्षम होनी चाहिए। गलत तरीके से लगाई गई ग्राइंडिंग बेल्ट काम करने के दौरान ढीली हो सकती है और बाहर निकल सकती है।

पावर टूल को कभी भी अपनी तरफ, अन्य व्यक्तियों या जानवरों की तरफ नहीं साधें। धारदार ग्राइंडिंग बेल्ट से चोट लगने का खतरा उत्पन्न होता है।

मशीन को कस के पकड़ें। कुछ समय के लिए बहुत उच्च बल-आघूर्ण उत्पन्न हो सकते हैं।

मशीनों पर पैच या कील से नाम-प्लेट या संकेत लगाना मना है। इलेक्ट्रिक करंट लगने के समय टूटे-फूटे रोधक से कोई सुरक्षा नहीं होती. चिपकाने वाली संकेत पट्टी का प्रयोग करें.

मशीन के साथ कोई ऐसे सहायक उपकरण प्रयोग न करें जो इस कंपनी के न बने हों या जिनका प्रयोग कंपनी द्वारा अनुमित न हों. मशीन पर फ़िट हो जाने से यह नहीं समझा जा सकता कि सहायक उपकरण सुरक्षित क्रिया में काम करेगा।

मशीन के वायु-छिद्रों को नियमित रूप से गैर-धातु यंत्र के साथ साफ़ करें. मोटर का पंखा चलने से मशीन के अंदर बूरा चला जाता है. अधिक बूरा जम जाने से बिजली द्वारा खतरा हो सकता है.

भ्रूसंपर्कित सतहों जैसे पाइप, हीटर, स्टोव और रेफ्रिजरेटर आदि की सतहों से शरीर को छूने से बचाएँ। आपके शरीर के भ्रूसंपर्कित होने से बिजली के झटके का जोखिम बढ़ जाता है। कुछ विशिष्ट परिस्थितियों में मशीन के घटकों में स्थिर विद्युत आवेश उत्पन्न हो सकता है।

प्रयोग करने से पहले मशीन की भली भांति जांच कर लें कि तार और मेन प्लग ठीक हालत में हैं ।

सूझाव: इस टूल को सदा 30 mA या कम रेटिड करंट वाले अवशेष करंट यंत्र (RCD) के साथ चलाएँ.

## खतरनाक बुरादे के साथ चाल-चलन

इस मशीन के साथ काम करते समय जब पदार्थ हटाये जाते हैं, तो वहां धूल और बुरादापैदा होने से स्वास्थ्य को हानि पहुंच सकती है. भिन्नबुरादों पर हाथ लगने से या उनके सांस लेने से जैसे ऐस्बेस्टॉस या ऐस्बेस्टॉस से मिले उत्पाद, सिसे की परतें, धातु, कई प्रकार की लकड़ियां, खनिज पदार्थ, पत्थर के पदार्थ जिन में सिलिकेट कण हों, पेंट सॉल्वेंट, लकड़ी संरक्षक, समुद्री जहाजों की दुर्गन्ध से रक्षा करने के पेंट- इन सब से ऑपरेंटर या आस-पास खड़े लोगों को एलर्जी हो सकती है और श्वास -रोग, कैंसर, पैदाइशी रोग या अन्य जननीय रोग हो सकते हैं. रोग का खतरा सांस से ली गयी बुरादे की मात्रा पर निर्भर होता है. काम करते समय निकल रही बुरादे की धूल को उपयुक्तसक्शन पंप के प्रयोग से हटाएं और अपने निजी बचाव के लिए सुरक्षा गियर पहनें और कार्य -स्थल पर वायुसंचार का प्रबंध करें.ऐस्बेस्टॉस से मिले पदार्थों का काम इस क्षेत्र के विशेषज्ञ पर छोड़ दें. लकड़ी और हल्के धातुओं की धूल, बुरादों के तप्त मिश्रण और रासायनिक पदार्थप्रतिकूल स्थिति में सुलग सकते हैं या धमाका उत्पन्न कर सकते हैं. धूल जमा करने वाली थैली को चिंगारियों सेबचाएं तथा ध्यान रहे कि मशीन और वह वस्तु जिस पर काम किया जा रहा हो, ज्यादा गर्म न हो जाएं. समय पर धूल की थैली को खाली कर दें और पदार्थ निर्माताके निर्देशों का पालन करें तथा अपने देश में लागू नियमों का पालन करें जो प्रयोग किए जा रहे पदार्थों के लिए मान्य है.

## मशीन चलाने के निर्देश .

सहायक उपकरण की स्थापना के लिए इस स्थापना निर्देशिका के सामने के पृष्ठों पर दिए गए स्थापना चरणों का पालन करें। अनुचित स्थापना गंभीर चोट का कारण बन सकती है।

⚠ पावर टूल स्विच ऑन होने के बाद ही वर्कपीस पर ले जाएं। ऐसा नहीं होने पर सहायक उपकरण, पावर टूल और वर्कपीस क्षतिग्रस्त हो सकते हैं।

## रिपेयर और सर्विस .

पुराने होने और घिसने के साथ-साथ उत्पाद पर लगे लैबल और चेतावनियों को बदलते रहें। ऐस्बेस्टॉस के संपर्क में आने वाले उत्पादों को मरम्मत के लिए नहीं भेजें. इस तरह के दूषित उत्पादों का अपने देश में लागू विशिष्ट नियमों अनुसार निपटारा करें .

केवल मूल स्पेयर पार्ट्स का प्रयोग करें. इस प्रोडक्ट के नवीनतम रिप्लेसमेंट पार्ट्स की सूची आप इंटरनेट पर [www.fein.com](http://www.fein.com) पर जाकर प्राप्त कर सकते हैं।

## गारंटी और जिम्मेवारी .

जिस देश में मशीन बेची जाती है उस देश के कानूनी नियमों अनुसार गारंटी मान्य होगी. इसके अलावा FEIN द्वारा FEIN उत्पादक गारंटी भी दी जाती है. इस स्थापना निर्देश में वर्णित या चित्रित सहायक उपकरणों में से कुछ को ही इस उत्पाद के डिलीवरी स्कोप में शामिल किया जा सकता है।

## पर्यावरण सुरक्षा , पुनःउपयोग.

पैकिंग सामान, खराब विद्युत टूल और उनके पार्ट्स को पर्यावरण की रक्षा हेतु पुनःउपयोग के लिए अलग कर दें.

## الكفالة والضمان.

إن الكفالة بالنسبة لهذا المنتج سارية المفعول حسب الأحكام القانونية في بلد التوزيع. إضافة عن ذلك، فإن شركة فاين تمنح الضمان حسب تصريح ضمان المنتج فاين.

قد يحتوي نطاق توريد هذا المنتج على قطعة واحدة فقط من التوايح الموصوفة أو المرسومة بتعليمات التركيب هذه.

## حماية البيئة، التخلص من العدة.

ينبغي التخلص من التغليف والعدد الكهربائية والتوايح البالية بطريقة منصفة بالبيئة عن طريق النفايات القابلة لإعادة التصنيع.

إن أغبرة الخشب وأغبرة المعادن الخفيفة والمخلائط الساخنة المشككة من أغبرة الجليخ والمواد الكيماوية قد تشتعل من تلقاء نفسها في الظروف الغير ملائمة أو قد تؤدي إلى حصول الانفجار. تجنب تطاير الشرر إلى اتجاه وعاء الغبار وأيضا زيادة إحماء العدة الكهربائية وعدد الجليخ، وأفرغ وعاء الغبار في الوقت المناسب. تراعى ملاحظات المعالجة من طرف منتج مادة الشغل وأيضا الأحكام السارية في بلدكم بصدد المواد المرغوب معالجتها.

## إرشادات التشغيل.

اتبع خطوات التركيب المذكورة على الصفحات الأولى بتعليمات التركيب هذه عند تركيب التوايح. إن عملية التركيب الغير نظامية قد تؤدي إلى حدوث الإصابات الشديدة.

⚠ وجة العدة الكهربائية نحو قطعة الشغل فقط وهي في وضع التشغيل، وإلا فقد يتم إتلاف التوايح والعدة الكهربائية وقطعة الشغل.

## الصيانة والخدمة.

جدّد اللاصقات وملاحظات التحذير الموجودة على المنتج إن أمست قديمة وتالفة.

لا يجوز تسليم المنتجات التي لامست الأسبستوس ليتم تصليحها. تخلص من المنتجات الملوثة بالأسبستوس طبقا للأحكام السارية في البلد بخصوص التخلص من النفايات الملوثة بالأسبستوس.

استخدم قطع الغيار الأصلية فقط.

يعثر على قائمة قطع الغيار الراهنة بشبكة الانترنت على موقع

[www.fein.com](http://www.fein.com)

لا تترك العدة الكهربائية أبداً قبل أن يكون قد توقف سير المخلخ عن الحركة بشكل تام. قد يتلاصق سير المخلخ مع سطح الركن، ما قد يؤدي إلى فقدانك لقدرة التحكم بالعدة الكهربائية.

لا تترك العدة الكهربائية قيد التشغيل أثناء حملها. قد يتم سحب ثيابك لو تلامست مع سير المخلخ صدفة، فيؤدي ذلك إلى حدوث الإصابات.

تأكد بأنه تم تركيب سير المخلخ طبقاً لتعليمات المنتج. ينبغي على سير المخلخ الذي تم تركيبه أن يتمكن من الدوران بطلاقة. إن سيور المخلخ المركبة بشكل خاطئ قد تتحلل أثناء العمل، فيتم قذفها للخارج.

لا توجه العدة الكهربائية نحو نفسك أو نحو الأشخاص الآخرين أو نحو الحيوانات. يتشكل خطر حدوث الإصابات من خلال سيور المخلخ الحادة.

امسك بالعدة الكهربائية بإحكام. قد تتشكل عزم رد فعل عالية لفترات قصيرة.

ممنوع ربط الالات أو الإشارات بالعدة الكهربائية بواسطة البراغي أو مسامير الرشمه. إن العزل التالف لا يقي من الصدمات الكهربائية. استخدم الالات اللاصقة.

لا تستخدم التواع التي لم يطورها أو التي لم يسمح باستخدامها منتج العدة الكهربائية بشكل خاص. إن مجرد إمكانية تركيب التواع على عدتك الكهربائية لا يؤمن إمكانية تشغيلها بأمان.

نظف فتحات التهوية بالعدة الكهربائية بواسطة عدد الشغل الغير معدنية بشكل منتظم. إن مفاخ المحرك يشفط الغبار إلى داخل الهيكل. قد يؤدي ذلك إلى المخاطر الكهربائية في حال تجمع الأغبرة المعدنية بشكل شديد.

تجنب ملامسة جسمك للسطوح المؤرضة كالأنايب والمدافع والأفران والبرادات. تزداد مخاطر الصدمات الكهربائية إن كان جسمك مؤرضاً. قد تنشحن بعض مكونات الآلة بظروف معينة بالكهرباء الساكنة.

افحص كبل الوصل بالشبكة الكهربائية وقابس الوصل بالشبكة الكهربائية على وجود أي تلف قبل البدء بالتشغيل.

نصيحة: شغل العدة الكهربائية دائماً عبر مفتاح اللوامة من التيار المتخلف (RCD) مع تيار متخلف مقنن يبلغ 30 ميلي أمبير أو أقل.

### التعامل مع الأغبرة المضره

عند تنفيذ مجريات العمل التي تقوم بإزاحة مادة الشغل بواسطة هذه العدة، تتشكل الأغبرة التي قد تكون خطيرة.

إن ملامسة أو استنشاق بعض الأغبرة، مثلاً: أغبرة الأسبستوس والمواد التي تحتوي على الأسبستوس والطلاء الحاوي على الرصاص والمعادن وبعض أنواع الخشب والفلات وجزيئات السيليكات من المواد الحاوية على الحجر والمواد المحللة للطلاء، والمواد الواقية للخشب وطلاء وقاية سفن القوارب، قد يؤدي لدى بعض الأشخاص إلى ردود فعل تحسسية و/أو أمراض

المجاري التنفسية والسرطان والأضرار الوراثية. تتعلق خطورة استنشاق الأغبرة بمدى التعرض لها. استخدم شافطة ملائمة للغبار الناتج وأيضاً عتاد وقاية شخصي وأمن تهوية جيدة لمكان العمل. اترك أعمال معالجة المواد الحاوية للأسبستوس ليقوم بها العمال المتخصصين فقط.

### ملاحظات أمان خاصة.

امسك بالعدة الكهربائية من قبل سطوح القبض المعزولة إذ أن سطح المخلخ قد يصيب كبل الوصل الخاص بالعدة. إن إتلاف خطوط يسري بها جهد كهربائي قد يهرب أجزاء الجهاز المعدنية، فيؤدي ذلك إلى صدمة كهربائية.

### غيرها من تعليمات الأمان

ارتد عتاد وقاية شخصي. استخدم حسب الاستعمال وقاية كاملة للوجه، وواقية للعينين أو نظارات واقية. ارتد عند الضرورة قناع للوقاية من الغبار وواقية سمع وقفازات واقية أو مريول خاص يبعد عنك جسيمات التجليخ والمواد الدقيقة. ينبغي وقاية العينين من الجسيمات الغريبة المتطايرة التي تنتج عن الاستعمالات المختلفة. يجب أن تقوم الأقنعة الواقية للتنفس والواقية من الغبار بترشيح الأغبرة الناتجة عن الاستخدام. قد تصاب بفقدان السمع إن تعرضت لضجيج عال لفترة طويلة.

لا ترتد الثياب الفضفاضة أو الحل أثناء العمل ولا تترك شعرك مفتوحاً إن كان طويلاً. إن الأشياء السائبة قد تتشابك مع الأجزاء المتحركة لتسبب الإصابات بالرغم من وجود تجهيزات الوقاية.

لا تستخدم سيور المخلخ المستهلكة، المشققة أو المكتظة بشدة. عامل سيور المخلخ بعناية واحفظها بحسب تعليمات المنتج. لا تشي سيور المخلخ! قد تتمزق سيور المخلخ التالفة أو قد تقذف بعيداً فتسبب الإصابات.

لا تلمس سير المخلخ المتحرك أبداً ولا تمد يدك إلى ما تحت صفيح الوقاية. يتشكل خطر الإصابة بجروح.

استخدم تجهيزات الوقاية الموجودة بالآلة بشكل دائم. ينبغي أن يكون قد تم تركيب تجهيزات الوقاية على الآلة بشكل آمن، بحيث يتم التوصل إلى أكبر قدر من الأمان. إن الغرض من تجهيزات الوقاية هو حماية المستخدم من جزيئات المخلخ الدقيقة المتبعثرة ومن ملامسة سير المخلخ بشكل غير مقصود.

انتبه، مخاطر اندلاع الحرائق وحوادث الانفجارات! عند خلخ المعادن (مثلاً: الألمنيوم أو المغنزيوم) تتشكل الأغبرة، التي قد تكون قابلة للاحتراق أو الانفجار. لا تستخدم الآلة على مقربة من المواد القابلة للاحتراق.

إن الشرر قد يشعل هذه المواد.

احرص على عدم تعرض الأشخاص إلى المخاطر من خلال تطاير الشرر. أبعد المواد القابلة للاحتراق عن المكان. يتطاير الشرر عند خلخ المعادن.

أمن قطعة الشغل. تثبت قطعة الشغل التي تم تثبيتها بواسطة ملزمة أو تجهيزة قمت بأمان أكبر عن التي تم تثبيتها بيديك.

قد يسخن السطح الذي يتم معالجته بشكل شديد. لا تلمسه بواسطة اليد.

انتبه إلى ابتعاد الآخرين عن مجال عملك بمسافة آمنة. ينبغي أن يرتدي كل من يطوع مجال العمل عتاد وقاية شخصي. قد تطاير أجزاء من قطعة الشغل أو عدد الشغل المكسورة لتسبب الإصابات حتى خارج مجال العمل المباشر.

حافظ على إبعاد كبل الشبكة الكهربائية عن سير المخلخ. إن فقدت إمكانية التحكم بالجهاز، فقد يتم قطع أو سحب كبل الشبكة الكهربائية، وقد تتشابك يدك أو ذراعك بسير المخلخ.

## الرموز والاختصارات والمصطلحات المستخدمة.

إن الرموز المستخدمة في تعليمات التركيب هذه وربما أيضاً على الآلة نفسها من شأنها لفت انتباهك إلى المخاطر المحتملة عند مزاوله العمل بواسطة هذه الآلة.

الرمز، الإشارة	الشرح
	قراءة التعليمات المرفقة حتماً.
	قراءة تعليمات تشغيل العدة الكهربائية وتعليمات الأمان العامة حتماً.
	اتبع تعليمات النص أو الصورة المجاورة!
	اتبع تعليمات النص أو الصورة المجاورة!
	إشارة منع عامة. إن هذا التصرف ممنوع.
	اسحب قابس الشبكة الكهربائية عن مقبس الشبكة الكهربائية قبل خطوة العمل هذه، وإلا فقد يتشكل خطر الإصابة بجروح من خلال بدء تشغيل العدة الكهربائية بشكل غير مقصود.
	لا تلمس أجزاء العدة الكهربائية الدوارة.
	استخدم وقاية للعينين عند مزاوله العمل.
	استخدم وقاية للسمع عند مزاوله العمل.
	استخدم واقية غبار أثناء العمل.
	استخدم وقاية لليدين أثناء العمل.
	تحذير تشير هذه الملاحظة إلى حالة ربما تكون خطيرة وقد تؤدي إلى إصابات خطيرة أو إلى الموت.
	تجمع العدد الكهربائية المستهلكة وغيرها من المنتجات الالكترونية والكهربائية بشكل منفصل ليتم إعادة استهلاكها بطريقة منصفة بالبيئة.
	قد يتضمن الأرقام أو الأحرف
	التعليم لغايات داخلية (Zx - Ax)

### الاستعمال المخصص، حدود الاستعمال:

### من أجل سلامتك.

يجوز استخدام التوايح GHB للخليج المركزي بواسطة السير فقط بالاتصال مع الجلاخة السيرية اليدوية GHB 15-50/GHB 15-50 INOX دون غيرها في محيط تم حمايته من عوامل الطقس.

كما يتوجب أيضاً تطبيق "الاستعمال المخصص" و "حدود الاستخدام" عند استخدام التوايح كما هي الحال بالنسبة للجلاخة السيرية اليدوية GHB 15-50/GHB 15-50 INOX. تراجع بهذا الصدد أيضاً تعليمات تشغيل العدة الكهربائية المعنية و "تعليمات الأمان العامة" (رقم التحريم 3 41 30 465 06 0).

يتم الاستخدام فقط على أرضية ثابتة.

لقد خصصت التوايح ليتم استخدامها من قبل الموظفين المتخصصين للاستعمال الغير يومي والغير مستمر.

اقرأ جميع ملاحظات الأمان والتعليمات. إن التفصير عند تطبيق ملاحظات الأمان والتعليمات قد يؤدي إلى الصدمات الكهربائية واندلاع الحرائق و/أو الإصابة بجروح خطيرة.

احتفظ بجميع ملاحظات الأمان والتعليمات للمستقبل.

لا تستخدم هذه التوايح قبل أن تكون قد قرأت تعليمات التشغيل خاصة GHB 15-50/GHB 15-50 INOX وأيضاً "تعليمات الأمان العامة" المرفقة (رقم التحريم 3 41 30 465 06 0) بإمعان وفهمها بشكل كامل. احتفظ بالأوراق المذكورة لاستخدامها في المستقبل وسلمها مع التوايح في حال تسليمها أو بيعها.

تراعى أيضاً أحكام أمان العمل الوطنية المعنية.



**FEIN Service**

C. E. Fein GmbH  
Hans-Fein-Straße 81  
D-73529 Schwäbisch Gmünd-Bargau

**[www.fein.com](http://www.fein.com)**



Printed in Germany. Abbildungen unverbindlich. Technische Änderungen vorbehalten. 3 94 15 000 01 1 2021-10-20 DE.