

# Profi Step® Combi

**Hailo**

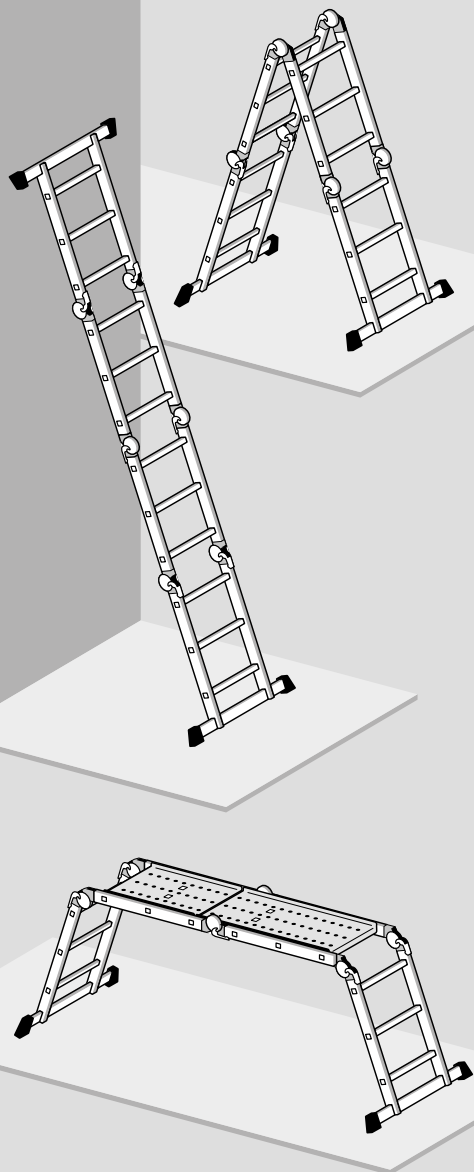

Gebrauchs- und Bedienungsanleitung  
**Universal-Mehrgelenkleiter**

DE

Use and Operating Instructions  
**Universal multi-purpose ladder**

GB

Manuel d'utilisation et d'installation  
**Échelle universelle articulée**

FR

Instrucciones de uso y manejo  
**Escalera universal multiarticulada**

ES

Istruzioni d'uso  
**Scala articolata universale**

IT

Naudojimo ir priežiūros instrukcija  
**Universalios kopėčios**

LT

Lietošanas un ekspluatācijas instrukcija  
**Universālās vairāku lociklu kāpnes**

LV

Manual de utilizare  
**Scară multiarticulată universală**

RO

Bruks- och användarinstruktioner  
**Flerledad universalstege**

SE

Instrukcja użytkowania i obsługi  
**Uniwersalna drabina wielopozycyjna**

PL

Návod k použití a obsluze  
**Univerzální kloubový žebřík**

CZ

## Universal-Mehrgelenkleiter

Art.-Nr.

**7412-xxx** ( 4 x 3 Sprossen )

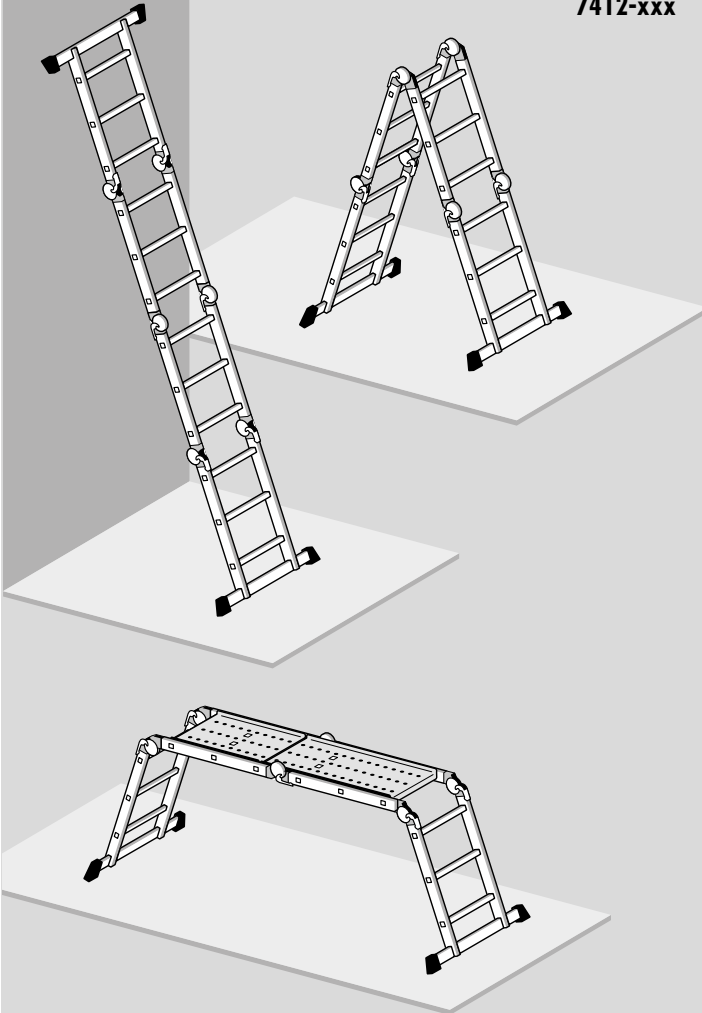

Technische Änderungen vorbehalten.

## Inhaltsverzeichnis

1. Einleitung .....	3
2. Bestimmungsgemäßer Gebrauch .....	3
3. Technische Informationen .....	4
4. Lieferumfang .....	5
5. Anleitung für den Zusammenbau .....	5
6. Aufbau / Bedienung .....	6
7. Sicherheitshinweise .....	8
8. Transport / Lagerung .....	12
9. Pflege / Instandhaltung .....	12
10. Gebrauchsdauer .....	13
11. Verpackung / Entsorgung .....	13
12. Produktinformationen .....	13
13. Service / Ersatzteile .....	13
14. Prüfliste .....	14

---

### Hersteller:

Hailo-Werk • Rudolf Loh GmbH & Co. KG

Daimlerstr. 8  
35708 Haiger, Germany

Telefon: +49 (0) 2773 82-0  
Telefax: +49 (0) 2773 82-1239

E-Mail: [info@hailo.de](mailto:info@hailo.de)  
[www.hailo.de](http://www.hailo.de)

---

# 1. Einleitung

---

Diese Gebrauchs- und Bedienungsanleitung beschreibt die sichere Verwendung der Mehrgelenkleiter.



Diese Gebrauchs- und Bedienungsanleitung enthält wichtige Sicherheitshinweise.

Lesen Sie deshalb diese Anleitung vollständig durch; beachten Sie insbesondere alle Sicherheitshinweise, bevor Sie die Leiter benutzen.

Die Mehrgelenkleitern erfüllen die Anforderungen der Europäischen Norm EN 131-1-2-3-4.

Bitte bewahren Sie diese Gebrauchs- und Bedienungsanleitung auf. Bei Weitergabe der Leiter diese Anleitung ebenfalls mitgeben.

## 2. Bestimmungsgemäßer Gebrauch

---

Diese Leiter ist ein mobiles Arbeitsmittel, das an unterschiedlichen Orten eingesetzt werden kann.

Mit dieser Leiter können Arbeiten geringen Umfangs in Höhen durchgeführt werden, bei denen die Verwendung anderer Arbeitsmittel nicht verhältnismäßig ist (siehe Betriebsmittelsicherheitsverordnung).

Diese Leiter darf nur, wie in dieser Gebrauchs- und Bedienungsanleitung beschrieben, verwendet werden. Jede andere Verwendung gilt als nicht bestimmungsgemäß. Für Schäden, die durch nicht bestimmungsgemäßen Gebrauch entstanden sind, wird keine Haftung übernommen.

Veränderungen an der Leiter, die nicht vom Hersteller autorisiert sind, führen zum Erlöschen der Garantie und Gewährleistung.

# 3. Technische Informationen

Die Mehrgelenkleiter kann als Anlegeleiter, als beidseitig besteigbare Stehleiter und mit der separaten Metall-Plattform als Arbeitsbühne verwendet werden.

Mit 6 Sicherheitsgelenken zum Ver- und Entriegeln der Leiterteile wird die Mehrgelenkleiter umgerüstet.

Die maßgeblichen technischen Informationen und produktspezifischen Angaben befinden sich auf der Leiterkennzeichnung [D] direkt an der Leiter.

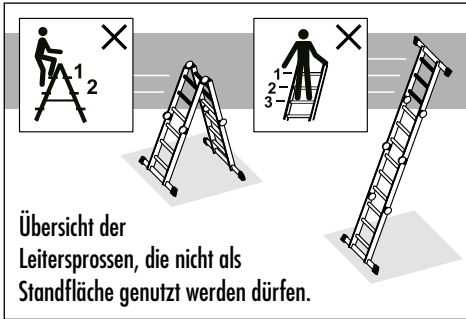

## Mehrgelenkleiter

- [A] Mehrgelenkleiter (4 verstellbare Leiterteile)
- [B] Querbalken
- [C] Sicherheitsgelenk
- [D] Leiterkennzeichnung
- [E] Metall-Plattform (2-teilig)

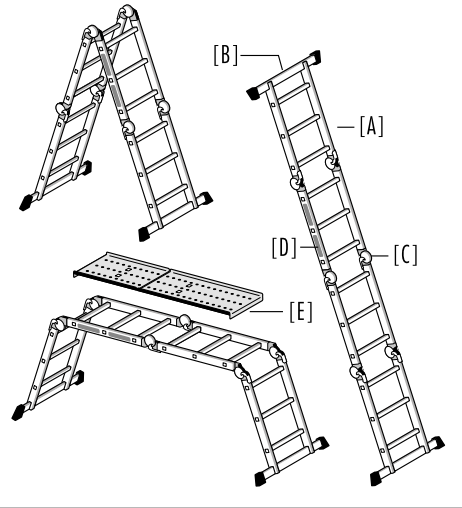

4 x 3	A = 0,77 m B = 0,87 m	A = 0,77 m B = 1,20 m	A = 0,77 m B = 2,20 m	A = 3,35 m B = 3,24 m	A = 2,50 m B = 1,65 m	A = 0,90 m B = 1,43 m C = 0,30 m

	A = 4,35 m B = 2,35 m	A = 3,00 m B = 1,00 m	A = 2,90 m B = 0,90 m	A = 0,92 m B = 0,37 m C = 0,27 m	max. 150 kg	16,7 kg

## 4. Lieferumfang

1 x Mehrgelenkleiter	2 x Querbalken
1 x Metall-Plattform (2-teilig)	Montageelemente:
1 x Gebrauchs- und Bedienungsanleitung	4 x Schraube M6
	4 x Unterlegscheibe
	4 x Sechskantmutter M6

Vor der weiteren Verwendung Inhalt auf Vollständigkeit und eventuelle Transportschäden überprüfen. Entfernen sie das Verpackungsmaterial.



Verpackungsmaterial ist kein Kinderspielzeug, es besteht Erstickungsgefahr bei unsachgemäßer Handhabung.

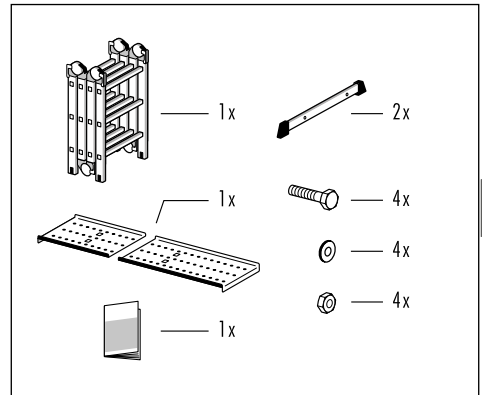

## 5. Anleitung für den Zusammenbau

Vor dem Gebrauch der Mehrgelenkleiter müssen beide Querbalken montiert werden.

### 1. Mehrgelenkleiter vorbereiten.

Leiterteile [A-1], [A-2] zunächst entriegeln und verstellen (siehe 6.2 Verstellung und Arretierung). Beide Querbalken [B] können jetzt entnommen werden.

Die Leiterteile [A-1], [A-2] so positionieren, dass eine einfache Montage möglich ist (ggf. Leiter hinlegen).

### 2. Montage des Querbalken:

Zwei Schraubenschlüssel (SW 13 und SW 14) sind erforderlich.

Querbalken [B] in die Aussparung des Leiterteils [A-1] einsetzen. Querbalken an beide Leiterholme fest anschrauben.



Die Mehrgelenkleiter darf nur mit montierten Querbalken verwendet werden.

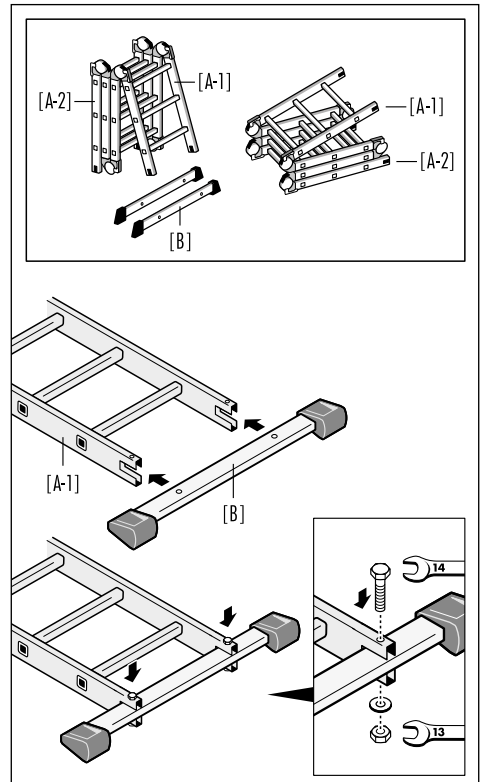

# 6. Aufbau / Bedienung

## 6.1 Aufbauvarianten (Prinzipdarstellungen)

- A - Anlegeleiter
- B - Anlegeleiter
- C - Anlegeleiter
- D - Freistehende Stehleiter
- E - Arbeitsbühne (mit 2-teiliger Metall-Plattform)
- F - Arbeitsbühne (mit 2-teiliger Metall-Plattform)

## 6.2 Verstellung und Arretierung

Mit Hilfe der Sicherheitsgelenke [C] werden die einzelnen Leiterteile entriegelt und – nachdem die Leiter in die gewünschte Aufstellposition gebracht wurde– wieder verriegelt.

Zum Verstellen eines Leiterteiles müssen beide gegenüberliegenden Sicherheitsgelenke betätigt werden.

1. Ausgangsstellung: Die Leiter ist verriegelt, der Rastknopf [C-2] befindet sich in der „LOCKED“-Position.
2. Hebel [C-1] betätigen, dadurch wird die Leiter entriegelt. Der Rastknopf [C-2] befindet sich in der „UNLOCKED“-Position.
3. Das Leiterteil [A-1] kann jetzt in die gewünschte Position verstellt werden.
4. Das Leiterteil [A-1] rastet hörbar automatisch ein. Die Leiter ist verriegelt, der Rastknopf [C-2] befindet sich wieder in der „LOCKED“-Position.

Um die Leiter nochmals zu Verstellen oder in eine andere Aufstellposition zu bringen wird dieser Vorgang wiederholt.

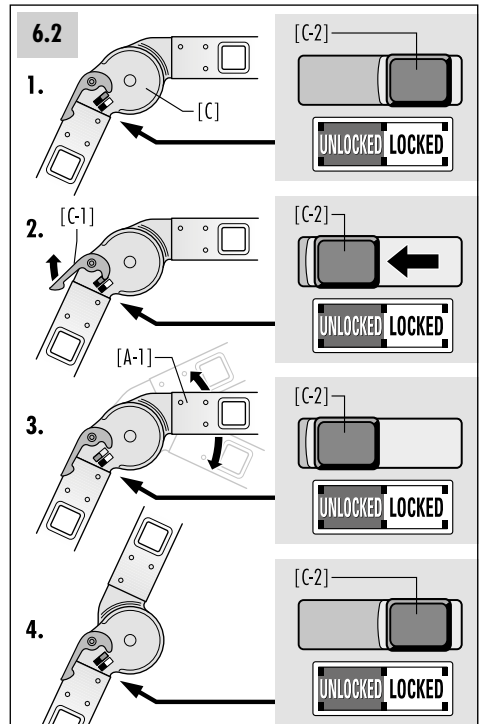
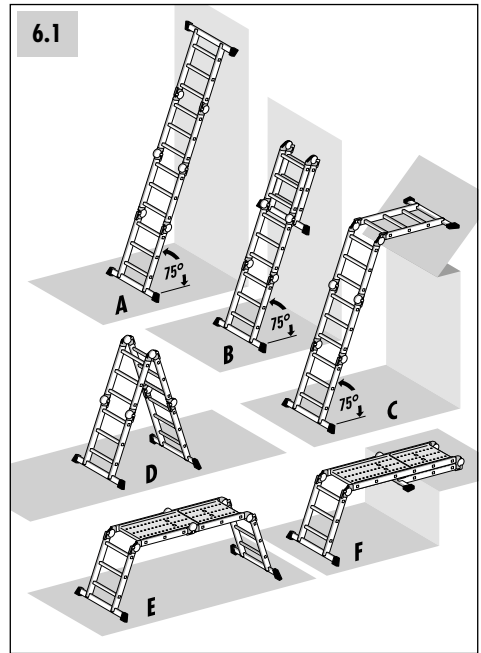

## 6.3 Aufbau und Benutzung der Mehrgelenkleiter

### 1. Einsatz als Stehleiter:

Beide Querbalken [B] müssen sicher und fest auf dem Boden stehen.

Alle Sicherheitsgelenke [C] müssen verriegelt sein („LOCKED“-Position).

### 2. Einsatz als Anlegeleiter:

Mehrgelenkleiter so verstellen, dass sie als Anlegeleiter eingesetzt werden kann.

Die Leiter muss sicher auf dem Boden stehen und gegen eine ebene, feste Flächen angelegt werden. Alle Sicherheitsgelenke [C] müssen verriegelt sein („LOCKED“-Position).

Anlegeleiter vor der Benutzung sichern, z.B. Anbinden zur Sicherstellung der Standsicherheit.

### 3. Einsatz als Arbeitsbühne:

Mehrgelenkleiter wie dargestellt als Arbeitsbühne aufstellen.

Beide Querbalken [B] müssen sicher und fest auf dem Boden stehen.

Alle Sicherheitsgelenke [C] müssen verriegelt sein („LOCKED“-Position).

Die 2-teilige Metall-Plattform [D] so an den Leitersprossen positionieren, dass sie sich nicht unbeabsichtigt verschieben lässt.

### 4. Aufbewahrung:

Nach der Benutzung kann die Mehrgelenkleiter zur Aufbewahrung und zum Transport zusammengeklappt werden.

Alle Sicherheitsgelenke müssen verriegelt sein („LOCKED“-Position).

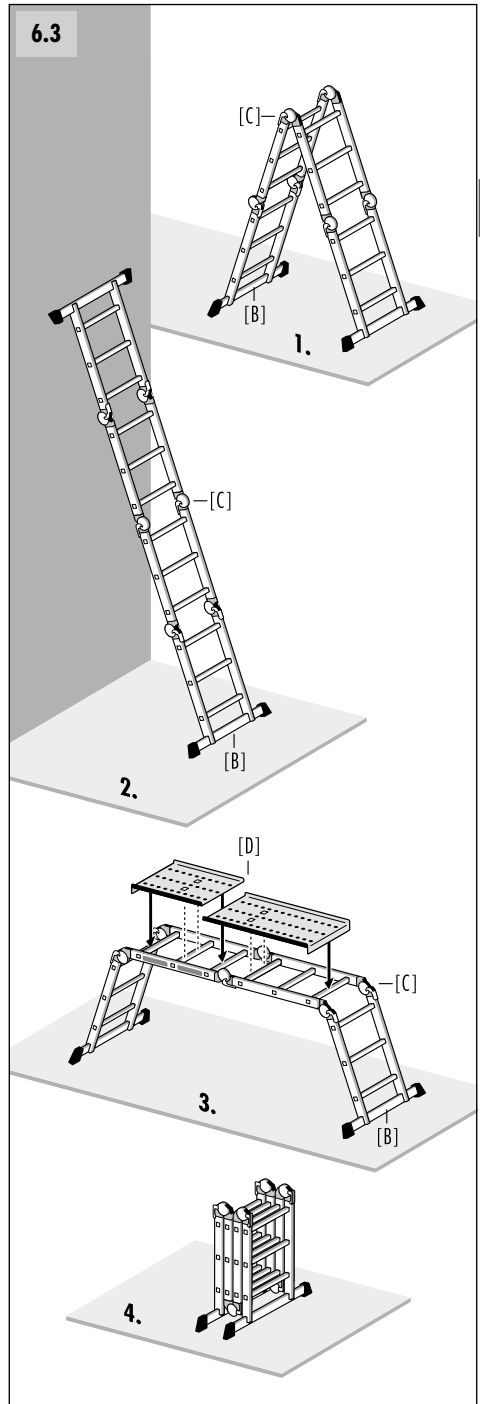

# 7. Sicherheitshinweise

## 7.1 Allgemeine Sicherheitshinweise

- Bei der Benutzung der Mehrgelenkleiter besteht grundsätzlich die Gefahr eines Absturzes. Alle Arbeiten mit und auf der Leiter sind deshalb so durchzuführen, dass eine Absturzgefahr so gering wie möglich gehalten wird.
- Bei der Benutzung der Mehrgelenkleiter besteht ebenso die Gefahr eines Umsturzes. Durch einen Umsturz der Leiter können Personen verletzt und Gegenstände beschädigt werden. Alle Arbeiten mit und auf der Leiter sind deshalb so durchzuführen, dass eine Umsturzgefahr so gering wie möglich gehalten wird.
- Reparaturen und Wartungsarbeiten an der Leiter müssen von einer sachkundigen Person und den Anleitungen des Herstellers entsprechend durchgeführt werden.

Verwendung der Mehrgelenkleiter im **nicht beruflichen Bereich (non professional use):**

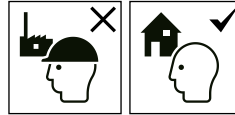

- Der Benutzer muss grundsätzlich sicherstellen, dass die Leiter für den jeweiligen Einsatz auch geeignet ist.

Verwendung der Mehrgelenkleiter im **beruflichen Bereich (professional use):**

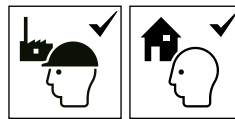

- Für den gewerblichen Einsatz der Mehrgelenkleiter ist eine regelmäßige Überprüfung durch eine befähigte Person erforderlich (Betriebssicherheitsverordnung).
- Der Unternehmer hat dafür zu sorgen, dass Mehrgelenkleitern wiederkehrend auf ordnungsgemäßen Zustand geprüft werden (Sicht- und Funktionsprüfung). Hierzu sind Art, Umfang und Fristen der erforderlichen Prüfungen festzulegen.
- Die Zeitabstände für die Prüfung richten sich nach den Betriebsverhältnissen, insbesondere nach der Nutzungshäufigkeit, der Beanspruchung bei der Benutzung sowie der Häufigkeit und Schwere festgestellter Mängel bei vorangegangenen Prüfungen.
- Der Unternehmer hat ebenso dafür zu sorgen, dass schadhafte Leitern der Benutzung entzogen und so aufbewahrt werden, dass eine Weiterbenutzung bis zur sachgerechten Instandsetzung bzw. Entsorgung nicht möglich ist.



## 7.2 Sicherheitshinweise zum Gebrauch der Mehrgelenkleiter

DE



Warnung, Sturz von der Leiter.



Die Leiter nicht mit abgewendetem Gesicht auf-oder absteigen.



Anleitungen beachten.

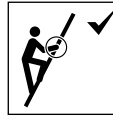

Beim Aufsteigen, Absteigen und Arbeiten auf der Leiter gut festhalten. Bei Arbeiten auf der Leiter festhalten oder andere Sicherheitsmaßnahmen ergreifen, wenn dies nicht möglich ist.

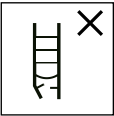

Leiter nach Lieferung prüfen. Vor jeder Nutzung Sichtprüfung der Leiter auf Beschädigungen und sichere Benutzung. Keine beschädigte Leiter benutzen.



Arbeiten, die eine seitliche Belastung bei Leitern bewirken, z.B. seitliches Bohren durch feste Werkstoffe, vermeiden.



Maximale Nutzlast.



Bei Benutzung einer Leiter keine Ausrüstung tragen, die schwer oder unhandlich ist.



Die Leiter nicht auf einem unebenen oder losem Untergrund benutzen.

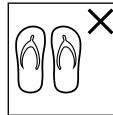

Die Leiter nicht mit ungeeigneten Schuhen besteigen.



Seitliches Hinauslehnen vermeiden.



Die Leiter im Fall von körperlichen Einschränkungen nicht benutzen. Bestimmte gesundheitliche Gegebenheiten, Medikamenteneinnahme, Alkohol- oder Drogenmissbrauch können bei der Benutzung der Leiter zu einer Gefährdung der Sicherheit führen.



Die Leiter nicht auf verunreinigtem Untergrund aufstellen.



Maximale Anzahl der Benutzer.

Nicht zu lange ohne regelmäßige Unterbrechungen auf der Leiter bleiben (Müdigkeit ist eine Gefahr).

# 7. Sicherheitshinweise

## 7.2 Sicherheitshinweise zum Gebrauch der Mehrgelenkleiter

Beim Transport der Leiter Schäden verhindern, z.B. durch Festzurren, und sicherstellen, dass sie auf angemessene Weise befestigt/ angebracht ist.

Sicherstellen, dass die Leiter für den jeweiligen Einsatz geeignet ist.

Eine verunreinigte Leiter, z.B. durch nasse Farbe, Schmutz, Öl oder Schnee, nicht benutzen.

Die Leiter nicht im Freien bei ungünstigen Wetterbedingungen (z.B. starker Wind) benutzen.

Im Rahmen einer gewerblichen Nutzung muss eine Risikobewertung unter Berücksichtigung der Rechtsvorschriften im Land der Benutzung durchgeführt werden.

Wenn die Leiter in Stellung gebracht wird, ist auf das Risiko einer Kollision zu achten, z.B. mit Fußgängern, Fahrzeugen oder Türen. Türen (jedoch nicht Notausgänge) und Fenster im Arbeitsbereich verriegelt, falls möglich.



Warnung, elektrische Gefährdung. Alle durch elektrische Betriebsmittel im Arbeitsbereich gegebenen Risiken feststellen, z.B. Hochspannungs-Freileitungen oder andere freiliegende elektrische Betriebsmittel, und die Leiter nicht verwenden, wenn Risiken durch elektrischen Strom bestehen.



Für unvermeidbare Arbeiten unter elektrischer Spannung nicht leitende Leitern benutzen.

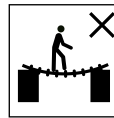

Die Leiter nicht als Überbrückung benutzen.

Die Konstruktion der Leiter nicht verändern.

Während des Stehens auf der Leiter diese nicht bewegen.

Bei Verwendung im Freien Vorsichtsmaßnahmen gegenüber Wind ergreifen.

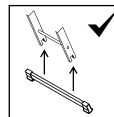

Beide Quertraversen der Mehrgelenkleiter müssen vor der ersten Verwendung durch den Benutzer angebracht werden (siehe Kapitel 5, Anleitung für den Zusammenbau).

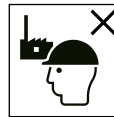

Die Leiter ist für den nicht beruflichen Gebrauch geeignet.

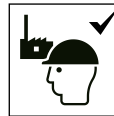

Die Leiter ist für den beruflichen Gebrauch geeignet.

### 7.3 Verwendung als Anlegeleiter



Anlegeleitern mit Sprossen müssen im richtigen Winkel verwendet werden.



Leitern für den Zugang zu einer größeren Höhe müssen mindestens 1 m über den Anlegepunkt hinaus ausgeschoben und bei Bedarf gesichert werden.



Die Leiter nicht gegen ungeeignete Oberflächen lehnen.

Die Leiter darf niemals von oben her bewegt werden.



Die obersten drei Stufen/Sprossen einer Anlegeleiter nicht als Standfläche benutzen.

### 7.4 Verwendung als Stehleiter



Seitliches Wegsteigen von der Stehleiter auf eine andere Oberfläche ist unzulässig.



Die Leiter vor Benutzung vollständig öffnen.



Die obersten zwei Stufen/Sprossen einer Stehleiter ohne Plattform und Haltevorrichtung für Hand/Knie nicht als Standfläche benutzen.

### 7.5 Verwendung als Arbeitsplattform

Ein- oder Mehrgelenkleitern sollten auf dem Boden liegend auf- und zusammengeklappt werden und nicht in ihrer Benutzungsposition.

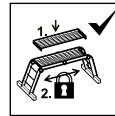

Bei der Verwendung als Plattform dürfen nur die vom Hersteller empfohlenen Plattformelemente verwendet werden. Die Plattformelemente müssen vor der Benutzung gegen unbeabsichtigtes Verschieben gesichert sein.

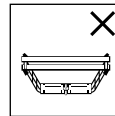

Verbotene Stellung.



Maximale vom Hersteller angegebene Last des Podestes in Gerüststellung (150 kg).

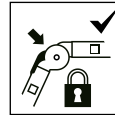

Sicherstellen, dass die Gelenke verriegelt sind.

## 8. Transport / Lagerung

---

- Vor und nach der Benutzung sowie zur Lagerung und zum Transport Mehrgelenkleiter sicher zusammenklappen; alle Sicherheitsgelenke müssen sich in der „LOCKED“-Position befinden.
- Um jegliche Beschädigungen zu vermeiden ist die Leiter beim Transport (zB. auf Dachträgern oder im Auto) sicher zu befestigen.
- Die Lagerung der Leiter sollte in einer trockenen Umgebung senkrecht stehend oder flach liegend erfolgen.
- Jegliche Beschädigungen müssen ausgeschlossen werden und alle Teile vor Witterungsverhältnissen geschützt sein.
- Die Leiter so lagern, dass sie vor spielenden Kindern geschützt ist und keine Personen behindert werden (evtl. Stolpergefahr).

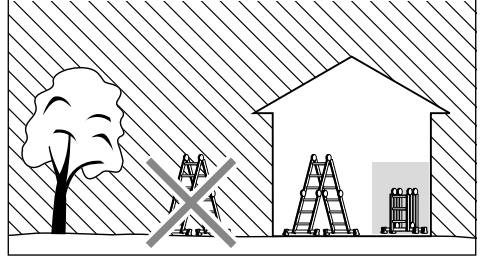

## 9. Pflege / Instandhaltung

---

- Die Pflege und Wartung der Leiter soll deren Funktionsfähigkeit sicherstellen. Die Leiter muss regelmäßig auf Beschädigungen überprüft werden.  
Die Funktion beweglicher Teile muss gewährleistet sein. Sicherheitsgelenke regelmäßig warten.
- Die Reinigung der Leiter, insbesondere aller beweglichen Teile, sollte bei sichtbarer Verschmutzung sofort nach dem Gebrauch erfolgen.
- Nur handelsübliche, wasserlösliche Reinigungsmittel benutzen. Keine aggressiven, scheuernden Mittel verwenden.

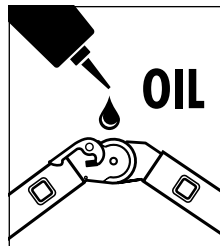

## 10. Gebrauchsdauer

---

Bei bestimmungsgemäßem Gebrauch und regelmäßiger Wartung ist die Leiter ein langfristig verwendbares Arbeitsmittel.

DE

## 11. Verpackung / Entsorgung

---

- Wenn die Mehrgelenkleiter ausrangiert wird, ist sie zu den aktuellen Bestimmungen zu entsorgen.
- Die Mehrgelenkleiter darf nicht im Hausmüll entsorgt werden.
- Alle Komponenten inkl. Verpackung müssen sortenrein getrennt werden.
- Aluminium ist ein hochwertiges Material und kann dem Recyclingprozess wieder zugeführt werden.
- Detaillierte Auskünfte hierzu erteilt Ihre zuständige Kommune.

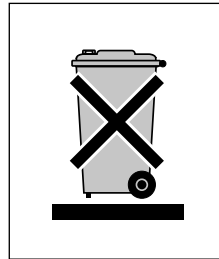

## 12. Produktinformationen

---

Diese Gebrauchs- und Bedienungsanleitung finden Sie auch Online unter [www.hailo.de](http://www.hailo.de).

## 13. Service / Ersatzteile

---

Weitere Informationen zu Serviceleistungen und Ersatzteilen erhalten Sie direkt vom Hersteller.

# 14. Prüfliste

- Durch beschädigte, fehlerhafte oder nicht funktionstüchtige Leiterelemente besteht für den Benutzer die Gefahr eines Absturzes; ebenso besteht die Gefahr eines Umsturzes beim Gebrauch der Mehrgelenkleiter.
- Benutzer der Mehrgelenkleiter können sich bei einem Sturz schwere Verletzungen zuziehen.
- Ebenso können Gegenstände bei einem Umsturz der Mehrgelenkleiter beschädigt werden.

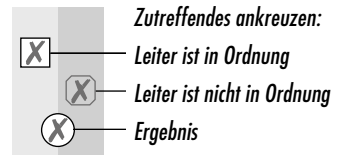

Leiterelement:	Prüfpunkte:
1. Allgemeine Prüfpunkte	Alle Befestigungen (Nieten, Schrauben, Bolzen etc.) müssen vollständig vorhanden sein. Sind Befestigungen evtl. locker oder korrodiert? Sind Verunreinigungen (z.B. Schmutz, Schlamm, Lack, Öl oder Fett) an der Leiter vorhanden?
2. Leiterholm, Leitersprosse, Holmverbindung	Sind die Leiterholme evtl. verbogen, verdreht, verbeult, rissig oder korrodiert? Alle Leitersprossen müssen vollzählig vorhanden sein. Sind Leitersprossen evtl. abgenutzt, lose, korrodiert oder beschädigt?
3. Sicherheitsgelenke	Technischen Zustand und Funktionalität prüfen. Sind Sicherheitsgelenke evtl. beschädigt, locker oder korrodiert?
4. Querbalken, Füße, Endkappen	Querbalken, Füße und Endkappen auf Festigkeit, sowie auf Beschädigungen und Korrosion prüfen. Alle Leiterfüße/Endkappen müssen vorhanden sein. Sind Leiterfüße locker, verschlissen oder korrodiert?
5. Leiterkennzeichnungen	Sind alle Kennzeichnungen vorhanden und gut lesbar?
6. Metall-Plattform (2-teilig)	Sind Verunreinigungen vorhanden? Ist die Plattform eventuell beschädigt?
<b>ERGEBNIS</b>	Die Leiter ist in Ordnung und verwendungsfähig. Eine Reparatur der Leiter ist erforderlich. Eine Reparatur wurde durchgeführt, die Leiter ist wieder verwendungsfähig. Die Leiter ist nicht mehr verwendungsfähig (Entsorgung).



## Universal multi-purpose ladder

Item no.

**7412-xxx** ( 4 x 3 rungs )

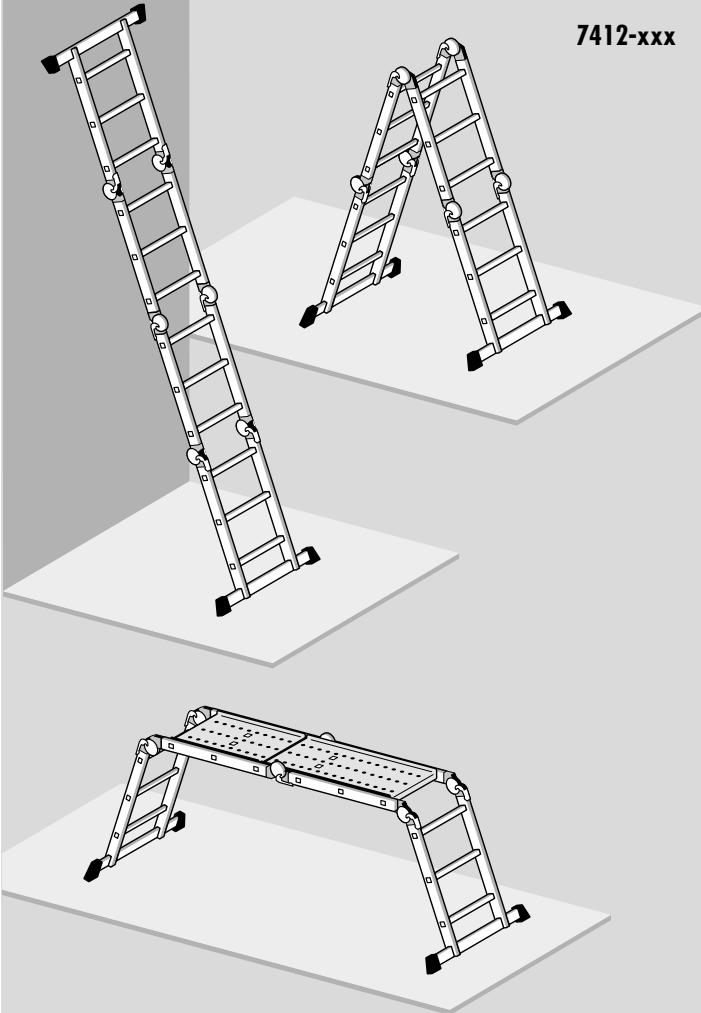

Technical modifications reserved.



## Table of Contents

1. Introduction .....	17
2. Intended use .....	17
3. Technical information .....	18
4. Scope of delivery .....	19
5. Instructions for assembly .....	19
6. Assembly / operation .....	20
7. Safety instructions .....	22
8. Transport / storage .....	26
9. Care / preventive maintenance. ....	26
10. Service life .....	27
11. Packaging / disposal .....	27
12. Product information .....	27
13. Service / replacement parts .....	27
14. Inspection Plan .....	28

---

### Manufacturer:

Hailo-Werk • Rudolf Loh GmbH & Co. KG

Daimlerstr. 8  
35708 Haiger, Germany

Telefon: +49 (0) 2773 82-0

Telefax: +49 (0) 2773 82-1239

E-Mail: [info@hailo.de](mailto:info@hailo.de)  
[www.hailo.de](http://www.hailo.de)

---

# 1. Introduction

---

These Use and Operating Instructions describe the safe use of the multi-purpose ladder.



These directions for use and handling contain important safety information. Therefore read over these directions completely; in particular, pay attention to all safety information before you use the ladder.

The ladder meets the requirements of the European standard EN 131-1-2-3-4.

Please keep these directions for use and handling. When the ladder is passed on to another user, these Use and Operating Instructions should be provided.

# 2. Intended use

---

This ladder is a moveable work tool that can be used in various locations. With this ladder, small scale jobs can be carried out at heights at which use of other work tools is not commensurate (see German Industrial Safety Regulation).

This latter may only be used as specified in these Use and Operating Instructions. Any other use shall be deemed as not for the intended purpose. No liability shall be assumed for damages that result from use that is not for the intended purpose.

Modifications to the ladder that are not authorised by the manufacturer shall lead to termination of the guarantee and warranty.

GB

# 3. Technical information

The multi-purpose ladder can be used as a single ladder, as a stepladder that can be climbed on both sides and with the separate metal platform as a work platform. The multi-purpose ladder is fitted with 6 safety joints to lock and unlock the ladder parts.

The relevant technical information and product-specific information are on the ladder label [D] directly on the ladder.

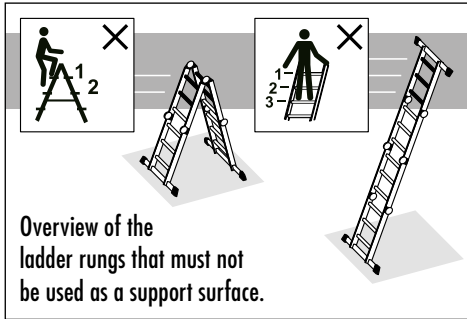

## Multi-purpose ladder

- [A] Multi-purpose ladder (with 4 adjustable ladder parts)
- [B] Crossbar
- [C] Safety joint
- [D] Ladder label
- [E] Metal platform (2 sections)

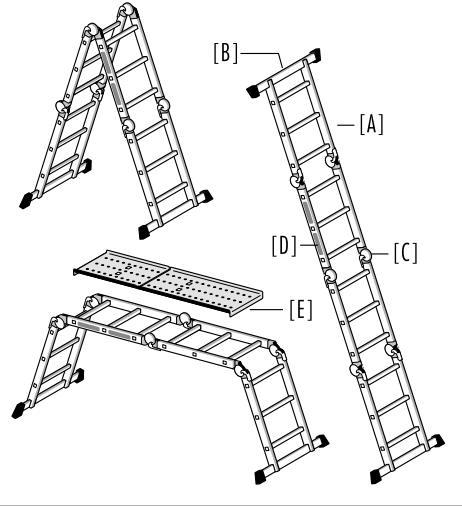

4 x 3	A = 0,77 m B = 0,87 m	A = 0,77 m B = 1,20 m	A = 0,77 m B = 2,20 m	A = 3,35 m B = 3,24 m	A = 2,50 m B = 1,65 m	A = 0,90 m B = 1,43 m C = 0,30 m

	A = 4,35 m B = 2,35 m	A = 3,00 m B = 1,00 m	A = 2,90 m B = 0,90 m	A = 0,92 m B = 0,37 m C = 0,27 m	max. 150 kg	16,7 kg

## 4. Scope of delivery

1 x Multi-purpose ladder	2 x Crossbar
1 x Metal platform (2 sections)	Installation elements:
1 x Use and Operating Instructions	4 x M6 screw
	4 x Washers
	4 x M6 hex nut

Check that the contents are complete and check for any possible transport damage before use. Remove the packaging material.



Packaging material is not a children's toy; there is a risk of suffocation if not handled properly.

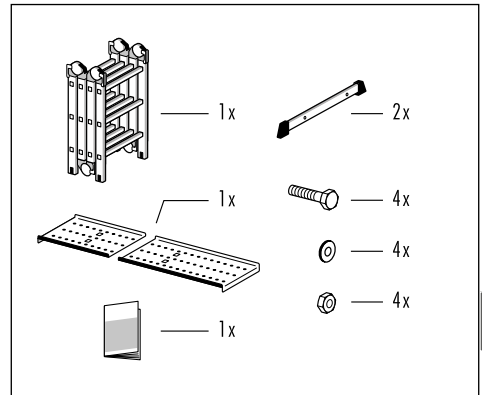

GB

## 5. Instructions for assembly

Both crossbars must be installed before using the multi-purpose ladder.

### 1. Prepare the multi-purpose ladder.

First unlock and adjust the ladder parts [A-1] and [A-2] (see 6.2 Adjustment and locking mechanism). Now both the crossbars [B] can be removed.

Position the ladder parts [A-1], [A-2] so that it is possible to install them easily (lie the ladder down if necessary).

### 2. Install the crossbars:

Two wrenches (spanner sizes 13 and 14) are required.

Insert the crossbars [B] into the ladder part's slot [A-1]. Firmly screw the crossbar onto the two ladder side rails.

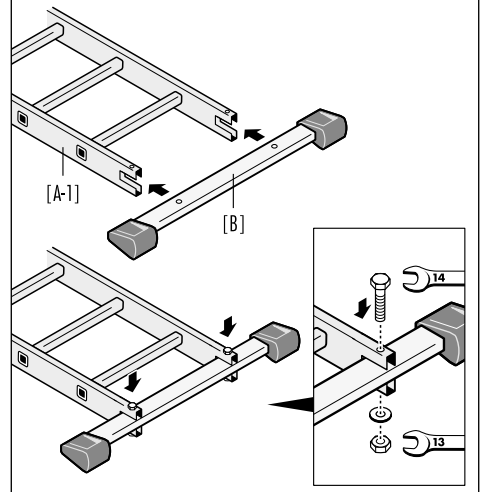
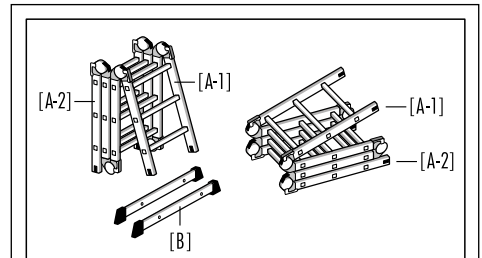

The multi-purpose ladder must only be used with the crossbars installed.

## 6. Assembly / operation

### 6.1 Set-up options (schematic diagram)

- A - Single ladder
- B - Single ladder
- C - Single ladder
- D - Free-standing stepladder
- E - Work platform (with 2-part metal platform)
- F - Work platform (with 2-part metal platform)

### 6.2 Adjustment and locking mechanism

By means of the safety joint [C], the individual ladder parts are unlocked and are locked again after the ladder has been brought into the desired set-up position.

For adjusting one of the ladder parts, both of the safety joints on opposite sides of the ladder have to be activated.

1. Original position: the ladder is locked, and the stop button [C-2] is in the 'LOCKED' position.
2. Pull up the lever [C-1], and the ladder is unlocked. The stop button [C-2] is in the 'UNLOCKED' position.
3. The ladder part [A-1] can now be adjusted to the desired position.
4. The ladder part [A-1] audibly clicks into place automatically. The ladder is locked, and the stop button [C-2] is again in the 'LOCKED' position.

This procedure is repeated once again to adjust the ladder or bring it into another set-up position.

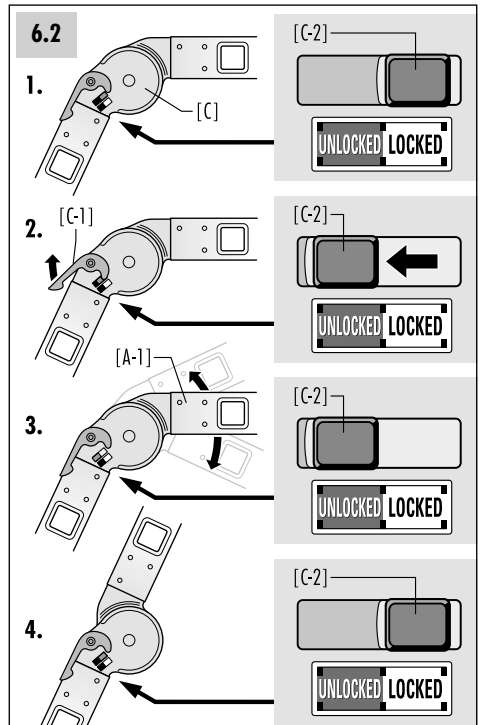
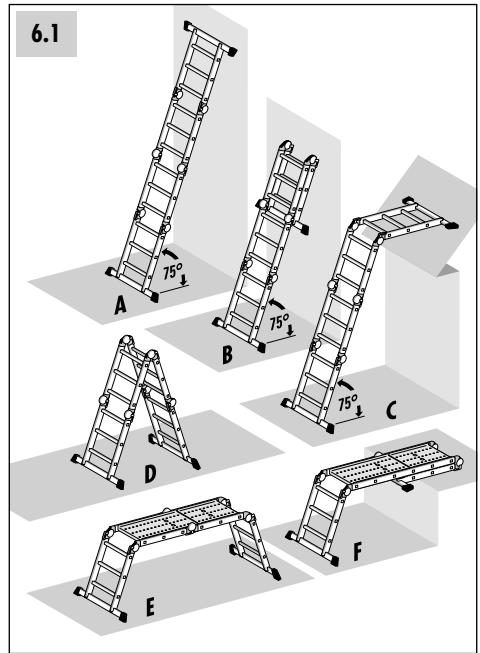

## 6.3 Setting up and using the multi-purpose ladder

### 1. Use as a stepladder:

Both crossbars [B] must stand securely and firmly on the ground.

All safety joints [C] must be locked ('LOCKED' position).

### 2. Use as a single ladder:

Adjust multi-purpose ladder so that it can be used as a single ladder.

The ladder must stand securely on the ground and be leaning against a flat and secure surface.

All safety joints [C] must be locked ('LOCKED' position).

Secure single ladders before using, e.g. tie down to ensure stability.

### 3. Use as a work platform:

Set up the multi-purpose ladder as a work platform as shown.

Both crossbars [B] must stand securely and firmly on the ground.

All safety joints [C] must be locked ('LOCKED' position).

Position the 2-part metal platform [D] in such a way that it cannot be unintentionally moved.

### 4. Storage:

After use, the multi-purpose ladder can be folded together for storage and transport.

All safety joints must be locked ('LOCKED' position).

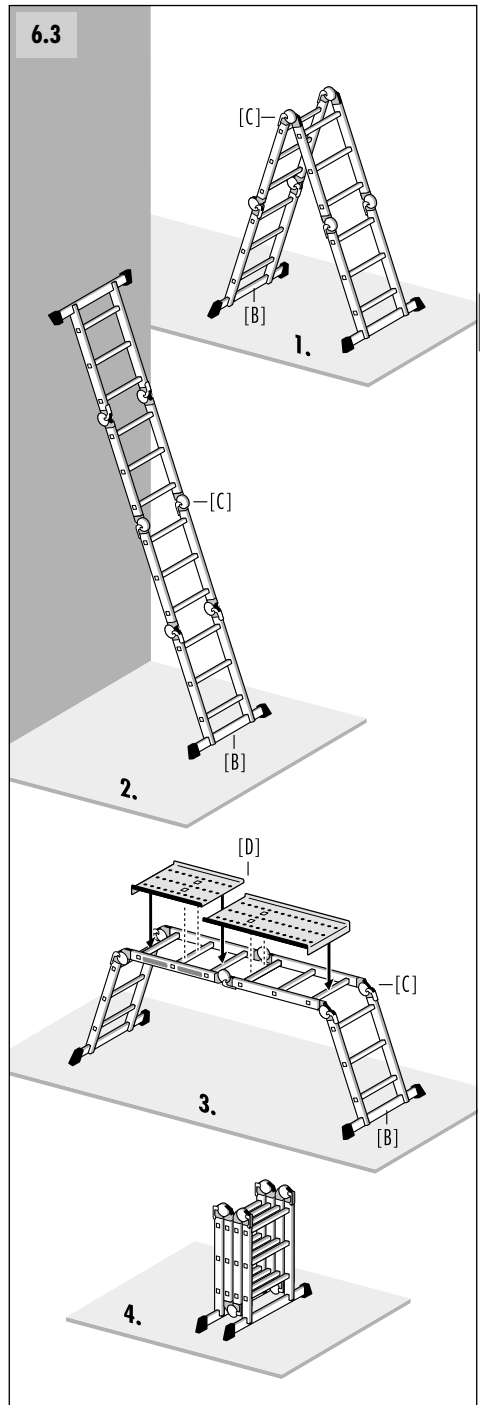

# 7. Safety instructions

## 7.1 General safety information

- There is inherently a risk of falling when using the ladder.  
All work with and on the ladder should therefore be carried out in such a way that a risk of falling is kept as low as possible.
- When using the ladder, there is also the risk of tipping over.  
Individuals can be injured and objects damaged due to the ladder tipping over.  
All work with and on the ladder should therefore be carried out in such a way that a risk of tipping over is kept as low as possible.
- Repairs and maintenance work on the ladder must be carried out by a qualified person and according to the instructions of the manufacturer.

### Using the ladder for non-professional use:

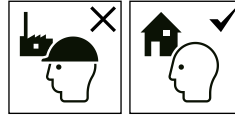

- The user must always ensure that the ladder is also suitable for the respective use.

### Using the ladder for professional use:

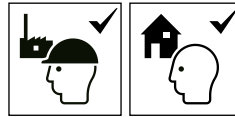

- Regular inspection by a qualified person is required for commercial use (Industrial Safety Regulation).
- The contractor has to ensure that ladders are inspected recurrently for proper condition (visual and functional inspection). For this purpose, the type, scope and time periods of the required inspections must be determined.
- The time intervals for the inspection will conform to the operating conditions, in particular the frequency of use and demands during use as well as the frequency and severity of established defects during the preceding inspections.
- The contractor also has to ensure that defective ladders are removed from use and stored in such a way that further use is not possible until proper maintenance or disposal takes place.

## 7.2 Safety information for using the ladder



Warning, fall from the ladder.



Refer to instruction manual/booklet.

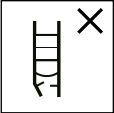

Inspect the ladder after delivery. Before every use visually check the ladder is not damaged and is safe to use.  
Do not use a damaged ladder.



Maximum total load.



Do not use the ladder on a unlevel or unfirm base.



Do not overreach.



Do not erect the ladder on contaminated ground.



Maximum number of users.

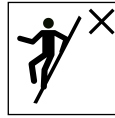

Do not ascend or descend unless you are facing the ladder.



Keep a secure grip on the ladder when ascending and descending. Maintain a handhold whilst working from a ladder or take additional safety precautions if you cannot.



Avoid work that imposes a sideways load on ladders, such as side-on drilling through solid materials.



Do not carry equipment which is heavy or difficult to handle while using a ladder.

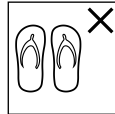

Do not wear unsuitable footwear when climbing a ladder.



Do not use the ladder if you are not fit enough. Certain medical conditions or medication, alcohol or drug abuse could make ladder unsafe.

Do not spend long periods on a ladder without regular breaks (tiredness is a risk).

# 7. Safety instructions

## 7.2 Safety information for using the ladder

Prevent damage of the ladder when transporting e.g. by fastening and ensure they are suitably placed to prevent damage.

Ensure the ladder is suitable for the task.

Do not use the ladder if contaminated, e.g. with wet paint, mud, oil or snow.

Do not use the ladder outside in adverse weather conditions, such as strong wind.

For professional use a risk assessment shall be carried out respecting the legislation in the country of use.

When positioning the ladder take into account risk of collision with the ladder e.g. from pedestrians, vehicles or doors. Secure doors (not fire exits) and windows where possible in the work area.



Warning, electricity hazard.  
Identify any electrical risks in the work area, such as overhead lines or other exposed electrical equipment and do not use the ladder where electrical risks occur.



Use non-conductive ladders for unavoidable live electrical work.

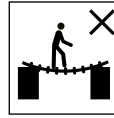

Do not use the ladder as a bridge.

Do not modify the ladder design.

Do not move a ladder while standing on it.

For outdoor use caution to the wind.

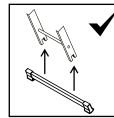

Both cross pieces of the multi-purpose ladder must be attached before the initial use by the user (see Section 5, Instructions for assembling).

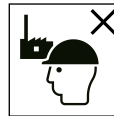

Ladder for domestic use.

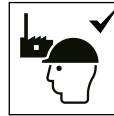

Ladder for professional use.



### 7.3 Use as a single ladder



Leaning ladders with rungs shall be used at the correct angle.



Ladders used for access to a higher level shall be extended at least 1 m above the landing point and secured, if necessary.



Do not lean the ladder against unsuitable surfaces.

Ladder shall never be moved from the top.



Do not stand on the top three steps/rungs of a leaning ladder.

### 7.4 Use as a stepladder



Do not step off the side of standing ladder onto another surface.



Open the ladder fully before use.



Do not stand on the top two steps/rungs of a standing ladder without a platform and a hand/knee rail.

### 7.5 Use as a work platform

Single-jointed or multi-purpose ladders should be unfolded and folded together when they are lying on the floor and not in their position for use.

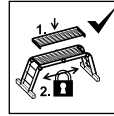

When used as a platform, only the platform elements recommended by the manufacturer may be used. Before being used, the platform elements must be secured against unintentional movement.

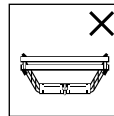

Prohibited position.



Maximum load specified by the manufacturer for the platform in trestle position (150 kg)

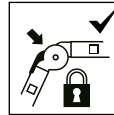

Make sure that the joints are locked.

## 8. Transport / storage

---

- Securely fold together multi-purpose ladders before and after use as well as for storage and transport; all safety joints must be in the 'LOCKED' position.
- In order to avoid any damage, the ladder should be securely fastened (e.g., on roof carriers or in the car).
- The ladder should be stored vertically in a dry environment.
- Any damage must be precluded, and all parts protected from weather conditions.
- Store the ladder in such a way that it is protected from children at play and no person can be disabled by it (possible risk of tripping over it).

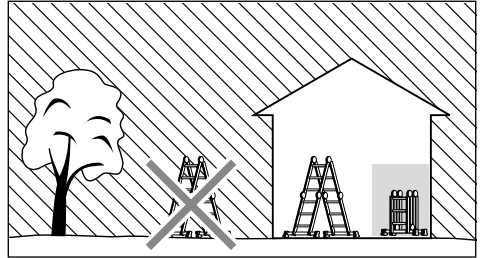

## 9. Care / preventive maintenance

---

- Care and maintenance of the ladder should insure its proper functioning. The ladder must be checked regularly for damages. The function of moving parts must be ensured. Regularly maintain safety joints.
- Cleaning the ladder, especially of all moving parts, should occur immediately after use in the event of any visible soiling.
- Use only standard, water soluble cleaning agents. Do not use any aggressive scouring agents.

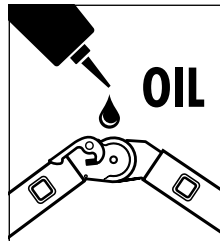

## 10. Service life

---

When used for its intended purpose and regularly maintained, the ladder is a work tool that can be used for the long term.

## 11. Packaging / disposal

---

- If the ladder is scrapped, it must be disposed of in accordance with current regulations.
- The product must not be disposed of in domestic waste.
- All components, including packaging must be sorted and separated accordingly.
- Aluminium is a high-grade material and should be put into the recycling system.
- Your municipality can give you detailed information about this.

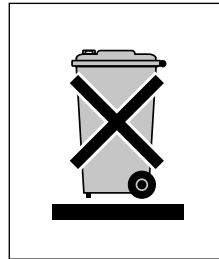

GB

## 12. Product information

---

You can find these Use and Operating Instructions on the internet at [www.hailo.de](http://www.hailo.de).

## 13. Service / replacement parts

---

You can obtain additional information about services and replacement parts directly from the manufacturer.

# 14. Inspection plan

- There exists the risk of a fall due to damaged, defective or non- functional ladder units; there is also a risk of tipping over when using the ladder.
- Users of the ladder can sustain serious injuries during a fall.
- Objects can likewise be damaged if the ladder tips over.

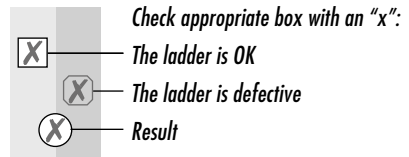

Ladder elements:	Inspection points:
1. General inspection points	<p>All fastenings (rivets, screws, bolts, etc.) must be completely present.</p> <p>Are any fastenings possibly loose or corroded?</p> <p>Are there any contaminants (e.g., dirt, mud, paint, oil or grease) on the ladder?</p>
2. Ladder stile, ladder rung	<p>Are the ladder side rails possibly bent, twisted, dented, cracked or corroded?</p> <p>All ladder rungs must be completely present.</p> <p>Are ladder rungs possibly worn out, loose, corroded or damaged?</p>
3. Safety joints	<p>Inspect technical condition and functioning.</p> <p>Are safety joints possibly damaged, loose or corroded?</p>
4. Crossbar, feet, caps	<p>Inspect crossbar, feet and end caps for tightness as well as damage and corrosion.</p> <p>All ladder feet and end caps must be present.</p> <p>Are any ladder feet loose, worn out or corroded?</p>
5. Ladder labels	<p>Are all labels present and perfectly legible?</p>
6. Metal platform (2 sections)	<p>Are any contaminations present?</p> <p>Is the platform possibly damaged?</p>
<b>RESULT</b>	<p>The ladder is all right and usable.</p> <p>A repair of the ladder is required.</p> <p>A repair has been carried out, and the ladder is usable again.</p> <p>The ladder is no longer usable (disposal).</p>



## Échelle universelle articulée

Réf.

**7412-xxx** ( 4 x 3 échelons )

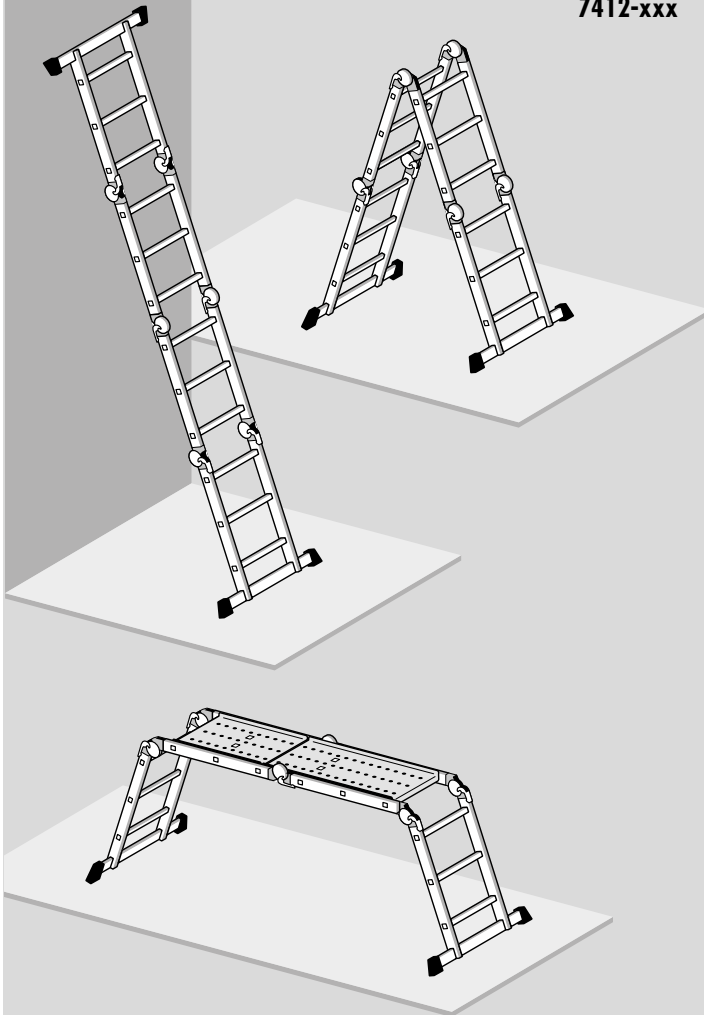

Sous réserve de modifications techniques.

## Sommaire

1. Introduction .....	31
2. Utilisation conforme .....	31
3. Informations techniques .....	32
4. Est livré .....	33
5. Instructions de montage .....	33
6. Installation / utilisation .....	34
7. Consignes de sécurité .....	36
8. Transport / stockage .....	40
9. Entretien / maintenance .....	40
10. Durée d'utilisation .....	41
11. Emballage / élimination .....	41
12. Information sur le produit .....	41
13. Service après-vente / pièces de rechange .....	41
14. Fiche de contrôle .....	42

---

### Fabricant:

Hailo-Werk • Rudolf Loh GmbH & Co. KG

Daimlerstr. 8  
35708 Haiger, Germany

Telefon: +49 (0) 2773 82-0

Telefax: +49 (0) 2773 82-1239

E-Mail: [info@hailo.de](mailto:info@hailo.de)  
[www.hailo.de](http://www.hailo.de)

---

# 1. Introduction

---

Le présent mode d'emploi et de manutention décrit comment utiliser en toute sécurité l'échelle articulée.



Ces notices d'utilisation contiennent des consignes de sécurité importantes. Pour cette raison, lisez intégralement ce manuel ; observez notamment toutes les consignes de sécurité avant d'utiliser l'échelle.

L'échelle répond aux exigences de la norme européenne EN 131-1-2-3-4.

Veuillez conserver ces notices d'utilisation.

En cas de transmission de l'échelle, le manuel d'utilisation et d'installation d'utilisation doit l'accompagner.

FR

## 2. Utilisation conforme

---

Cette échelle est un dispositif de travail mobile qui peut être utilisé sur différents lieux.

Cette échelle permet de réaliser des travaux de moindre importance à des hauteurs où l'utilisation d'autres dispositifs de travail n'est pas adaptée (voir la législation en matière de sécurité).

Cette échelle peut uniquement être utilisée de la manière décrite dans le présent manuel d'utilisation et d'installation. Toute autre utilisation est considérée comme non conforme. Aucune responsabilité n'est assumée pour les dommages causés par une utilisation non conforme.

Les modifications apportées à l'échelle qui n'ont pas été autorisées par le fabricant annule toute garantie.

### 3. Informations techniques

L'échelle articulée peut être utilisée comme échelle appuyée, échelle pliante bilatérale, et avec la plateforme métallique séparée, comme estrade de travail. L'échelle articulée peut être reconfigurée à l'aide des 6 articulations de sécurité qui permettent de verrouiller ou de déverrouiller les éléments d'échelle.

Les informations techniques déterminantes et les données spécifiques au produit sont indiquées directement sur l'échelle [D].

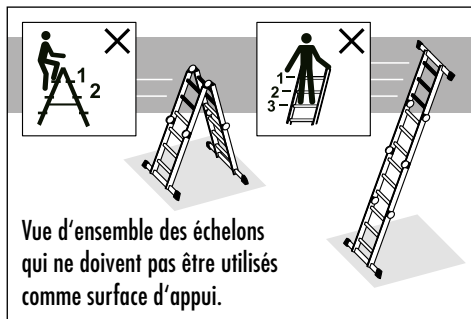

#### Échelle articulée

- [A] Échelle articulée (4 éléments d'échelle réglables)
- [B] Barre transversale
- [C] Articulation de sécurité
- [D] L'étiquette d'identification de l'échelle
- [E] Plate-forme métallique (2 pièces)

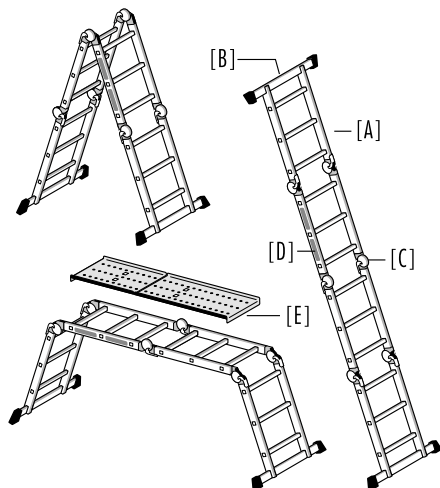

4 x 3	A = 0,77 m B = 0,87 m	A = 0,77 m B = 1,20 m	A = 0,77 m B = 2,20 m	A = 3,35 m B = 3,24 m	A = 2,50 m B = 1,65 m	A = 0,90 m B = 1,43 m C = 0,30 m

	A = 4,35 m B = 2,35 m	A = 3,00 m B = 1,00 m	A = 2,90 m B = 0,90 m	A = 0,92 m B = 0,37 m C = 0,27 m	max. 150 kg	16,7 kg



## 4. Est livré

1 x Échelle articulée	2 x Barre transversale
1 x Plate-forme métallique (2 pièces)	Éléments de montage :
1 x Manuel d'utilisation et d'installation	4 x Vis M6
	4 x Rondelles
	4 x Écrou hexagonal M6

Avant toute utilisation, vérifier si le produit est bien complet et s'il n'a pas été endommagé, le cas échéant, lors du transport. Retirer l'emballage.



L'emballage n'est pas un jouet.  
En cas de mauvaise manipulation, il y a  
risque d'étouffement.

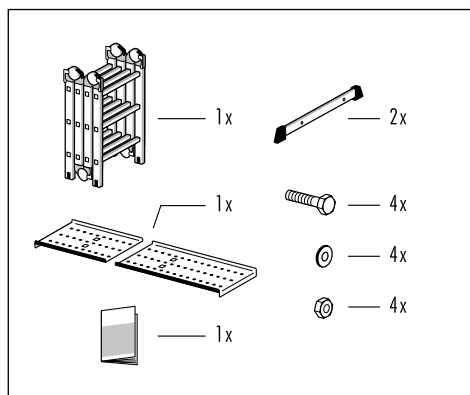

FR

## 5. Instructions de montage

Avant d'utiliser l'échelle articulée, les deux barres transversales doivent être montées.

### 1. Préparation de l'échelle articulée.

Déverrouillez d'abord les composants de l'échelle [A-1] et [A-2] et réglez-les (voir la section 6.2 Réglage et verrouillage). Maintenant, les deux barres transversales [B] peuvent être retirées.

Positionnez les éléments de l'échelle [A-1] et [A-2] de sorte à permettre un montage simple (par ex. en posant par terre l'échelle).

### 2. Montage des barres transversales :

Deux clés plates (tailles 13 et 14) sont nécessaires.

Emboîtez les barres transversales [B] dans la réservation de l'élément d'échelle [A-1].

Vissez fermement les barres transversales aux deux montants de l'échelle.



L'échelle ne doit être utilisée que si les  
barres transversales sont installées.

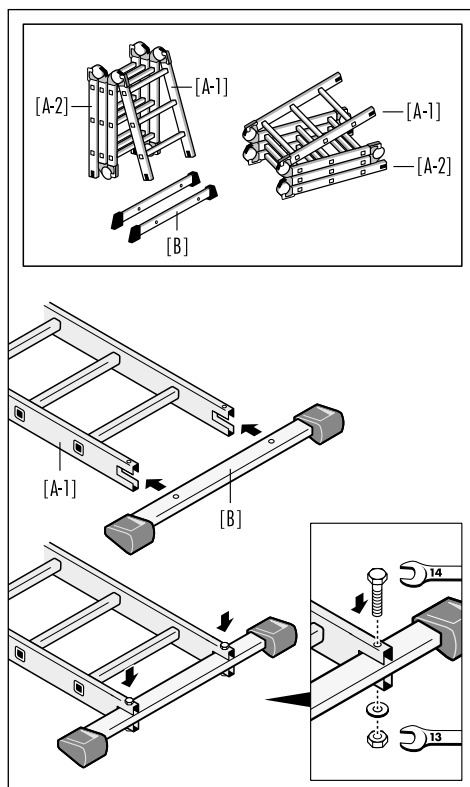

## 6. Installation / utilisation

### 6.1 Variantes d'installation (schémas de principe)

- A - Échelle simple
- B - Échelle simple
- C - Échelle simple
- D - Échelle double sur pieds
- E - Estrade de travail  
(avec plate-forme métallique en 2 pièces)
- F - Estrade de travail  
(avec plate-forme métallique en 2 pièces)

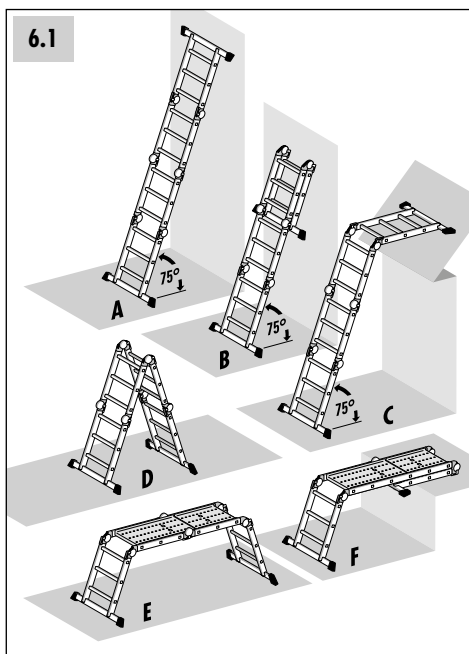

### 6.2 Réglage et verrouillage

Les articulations de sécurité [C], permettent de déverrouiller les éléments individuels de l'échelle et, une fois que l'échelle a été configurée à la forme souhaitée, de les verrouiller.

Pour reconfigurer un élément d'échelle, les deux articulations de sécurité correspondantes doivent être actionnées.

1. Position de base : l'échelle est verrouillée, le bouton de verrouillage [C-2] est à la position « LOCKED ».
2. Actionnez le levier [C-1] pour déverrouiller l'échelle. Maintenant, le bouton de verrouillage [C-2] est à la position « UNLOCKED ».
3. L'élément d'échelle [A-1] peut être placé à la position désirée.
4. L'élément d'échelle [A-1] s'enclenche automatiquement avec un bruit audible. L'échelle est verrouillée, le bouton de verrouillage [C-2] est retourné à la position « LOCKED ».

Pour modifier de nouveau la configuration de l'échelle, répétez les étapes de la procédure.

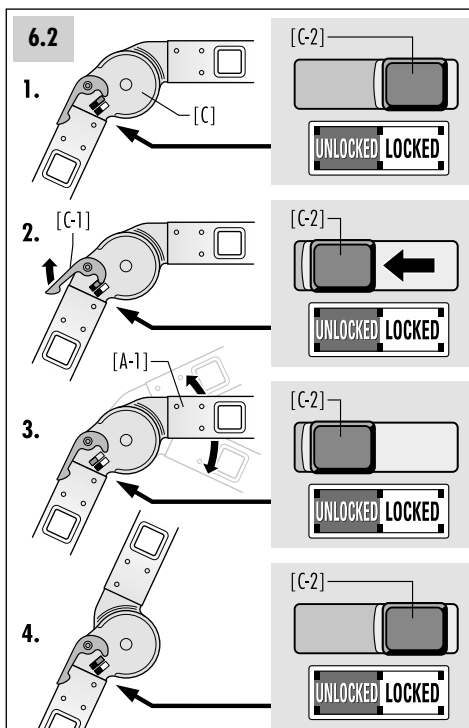

## 6.3 Installation et utilisation de l'échelle articulée

### 1. Utilisation comme échelle pliante :

Les deux barres transversales [B] doivent être placées en stabilité sur le sol.

Toutes les articulations de sécurité [C] doivent être verrouillées (position « LOCKED »).

### 2. Utilisation comme échelle appuyée :

Configurez l'échelle articulée de sorte qu'elle puisse être utilisée en tant qu'échelle appuyée.

L'échelle doit être placée en stabilité sur le sol et appuyée contre une surface plate et solide.

Toutes les articulations de sécurité [C] doivent être verrouillées (position « LOCKED »).

Sécurisez l'échelle appuyée avant de l'utiliser ; par ex. en la fixant sur la surface d'appui pour éviter qu'elle ne bascule.

### 3. Utilisation comme estrade de travail :

Positionnez l'échelle articulée en tant qu'estrade de travail, comme illustré.

Les deux barres transversales [B] doivent être placées en stabilité sur le sol.

Toutes les articulations de sécurité [C] doivent être verrouillées (position « LOCKED »).

Positionnez la plate-forme métallique en 2 pièces [D] sur les échelons de l'échelle de sorte qu'elle ne puisse coulisser accidentellement.

### 4. Stockage :

Après son utilisation, pour la ranger ou transporter, l'échelle articulée peut être repliée.

Toutes les articulations de sécurité doivent être verrouillées (position « LOCKED »).

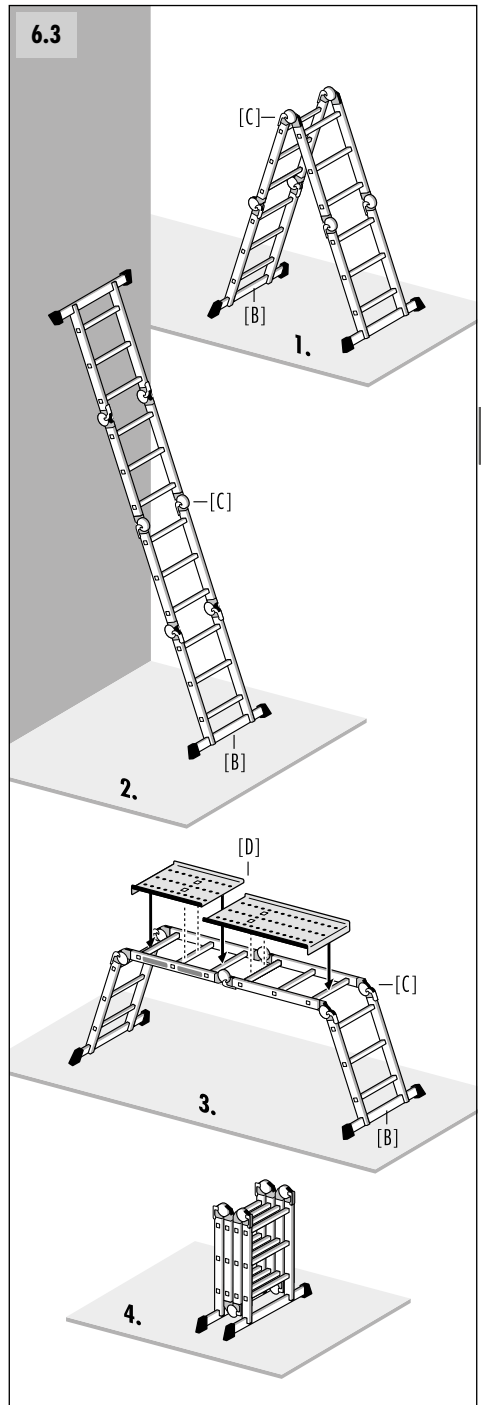

# 7. Consignes de sécurité

## 7.1 Consignes de sécurité générales

- L'utilisation de l'échelle engendre un risque d'une chute.  
Pour cette raison, tous les travaux avec et sur l'échelle doivent être effectués en réduisant au maximum le risque de chute.
- L'utilisation de l'échelle engendre également un risque de renversement.  
Le renversement de l'échelle peut blesser des personnes et endommager des objets.  
Pour cette raison, tous les travaux avec et sur l'échelle doivent être effectués en réduisant au maximum le risque de renversement.
- Les réparations et travaux d'entretien sur l'échelle doivent être effectués par un spécialiste et conformément aux instructions du fabricant.

### Utilisation de l'échelle non professionnelle (non professional use) :

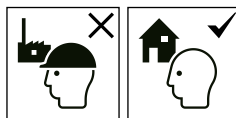

- L'utilisateur doit garantir que l'échelle est adaptée à l'utilisation respective.

### Utilisation de l'échelle professionnelle (professional use) :

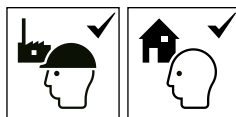

- Pour utiliser l'échelle dans un cadre industriel, une personne qualifiée doit vérifier régulièrement l'échelle (ordonnance allemande sur la sécurité d'exploitation).
- L'exploitant doit veiller à contrôler le bon état des échelles de façon périodique (contrôle visuel et essai fonctionnel). Pour cela, il est nécessaire de définir le type, le contenu et les délais des contrôles requis.
- Les intervalles de temps de contrôle sont basés sur les conditions d'exploitation, en particulier selon la fréquence d'utilisation, la sollicitation lors de l'utilisation ainsi que l'incidence et la gravité des défauts identifiés lors des précédents contrôles.
- L'exploitant doit également s'assurer que les échelles défectueuses ne sont plus utilisées et mises de côté jusqu'à leur réparation ou mise au rebut conformément aux spécifications.

## 7.2 Consignes de sécurité relatives à l'usage de l'échelle



Attention, chute de l'échelle.



Observer les instructions.

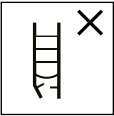

Effectuer un contrôle visuel de l'échelle avant chaque journée de travail où l'échelle sera mise en service, pour repérer des parties éventuellement endommagées et s'assurer que son utilisation est sans risque.



Charge maximale.



Ne pas utiliser l'échelle sur un sol déformé ou meuble.



Éviter de se pencher sur le côté.



Poser l'escabeau sur un sol dur.



Nombre maximal d'utilisateurs.



Monter sur l'échelle et en descendre le visage tourné vers l'échelle.



Bien se tenir à l'échelle pour y monter et en descendre. Veiller à un maintien sûr lors de l'exécution des travaux et lors de la montée et la descente.



Éviter les efforts latéraux trop importants, p.ex. perçage de trous dans les murs et le béton.



Les objets à transporter lorsqu'on accède à l'échelle ne doivent pas être lourds et seront faciles à manipuler.

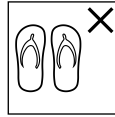

Porter des chaussures appropriées pour accéder à l'échelle.



Votre condition physique vous permet-elle d'utiliser une échelle ? Certains états de santé, les prises de médicaments, l'abus d'alcool ou de drogues peuvent constituer un risque en matière de sécurité si l'on se sert d'une échelle.

Ne pas travailler trop longtemps sur l'échelle sans faire de pauses régulières (la fatigue compromet une utilisation sûre).

# 7. Consignes de sécurité

## 7.2 Consignes de sécurité relatives à l'usage de l'échelle

Éviter les dommages pendant le transport de l'échelle, par exemple en l'arrimant, et garantir une fixation/ installation appropriée.

L'échelle doit être adaptée à l'utilisation respective et ne peut être utilisée que dans la position prescrite.

Débarrasser l'échelle de toutes souillures, p.ex. peinture humide, encrassements, huile ou neige.

Ne pas utiliser l'échelle en plein air en cas de mauvaises conditions météo, (p.ex. vents forts, gel, verglas, neige).

Avant toute utilisation de l'échelle sur les lieux de travail, procéder à une évaluation des risques en vertu de la législation du pays d'utilisation.

Lors de la mise en place de l'échelle, prendre en compte les risques de collision, p.ex. avec des piétons, véhicules ou portes. Verrouiller si possible les portes (sauf les issues de secours) et les fenêtres dans la zone de travail.



Avertissement, danger électrique. Identifier tous les risques issus d'un matériel électrique dans la zone de travail, par exemple une ligne aérienne à haute tension ou un autre matériel électrique exposé, et ne pas utiliser l'échelle en cas de risque d'électrocution.



Pour les travaux inévitables sous tension ou à proximité de lignes électriques aériennes, pas utiliser d'échelles conductrices de courant (p.ex. échelles en aluminium).

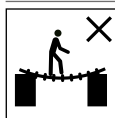

Ne pas utiliser l'échelle comme passerelle.

L'échelle ou les parties de l'échelle ne doivent pas être modifiées.

Ne pas déplacer l'échelle en cours d'utilisation.

En cas d'utilisation à l'air libre, des mesures de prévention contre les coups de vent doivent être prises.

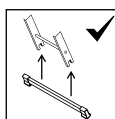

Les deux barres transversales de l'échelle articulée doivent être montées par l'utilisateur avant la première utilisation (voir le chapitre 5 du mode d'emploi pour le montage).

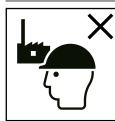

L'échelle est adaptée à l'usage non professionnel.

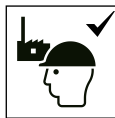

L'échelle est adaptée à l'usage professionnel.

### 7.3 Utilisation comme échelle simple



Utiliser les échelles simples munies de barreaux avec l'angle correct.



Les échelles permettant d'accéder à un niveau supérieur doivent dépasser d'au moins 1 mètre le point d'appui et/ou être extensibles d'au moins 1 mètre.



Ne pas appuyer l'échelle contre des surfaces inappropriées.

Ne jamais déplacer l'échelle depuis le haut.



Ne pas utiliser les trois échelons supérieurs d'une échelle simple comme surface d'appui.

### 7.4 Utilisation comme échelle double



Descendre du côté latéral de l'escabeau est interdit.



Veiller à ouvrir entièrement et de manière sécurisée les deux parties de l'escabeau avant utilisation.



Ne pas utiliser les deux échelons / barreaux supérieurs d'une échelle double sans plateforme ni dispositif de maintien des mains / genoux, comme surface d'appui.

### 7.5 Utilisation comme estrade de travail

Les échelles articulées doivent être repliées lorsqu'elles sont posées à terre et pas à partir de leur position d'utilisation.

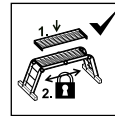

En cas d'utilisation en tant que plate-forme, uniquement les éléments de plate-forme recommandés par le fabricant peuvent être utilisés.

Avant de les utiliser, les éléments de plate-forme doivent être sécurisés contre des coulissements accidentels.

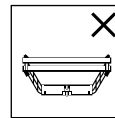

Position interdite.



Charge maximale sur la plate-forme, indiquée par le fabricant, en configuration d'échafaudage (150 kg).



Assurez-vous que les articulations sont bien verrouillées.

## 8. Transport / stockage

---

- Avant et après toute utilisation, ainsi que pour le stockage ou le transport de l'échelle articulée, celle-ci doit être repliée en sûreté ; toutes les articulations de sécurité doivent être à la position « LOCKED ».
- Pour éviter tout dommage, l'échelle doit être fermement attachée pendant le transport (par exemple, sur les barres de toit ou dans la voiture).
- L'échelle doit être stockée de manière perpendiculaire au sol dans un environnement sec.
- Tout dommage doit être exclu et toutes les pièces doivent être protégées contre les conditions météorologiques.
- Stocker l'échelle de sorte à la protéger des enfants qui jouent et à ne gêner personne (éventuellement risque de trébucher).

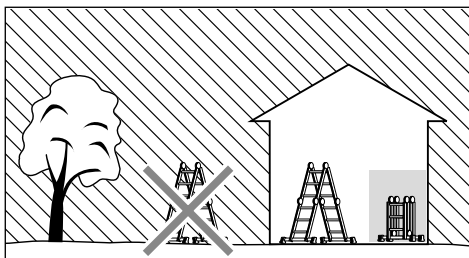

## 9. Entretien / maintenance

---

- L'entretien de l'échelle doit garantir son bon fonctionnement. L'échelle doit être régulièrement vérifiée quant à des dommages. La fonction des pièces mobiles doit être garantie (articulation de sécurité).
- Le nettoyage de l'échelle, en particulier, de toutes les pièces mobiles doit, en cas de saleté visible, être immédiatement effectué après son utilisation.
- Utiliser uniquement des détergents solubles dans l'eau disponibles dans le commerce. Ne pas utiliser d'agents abrasifs ou agressifs.

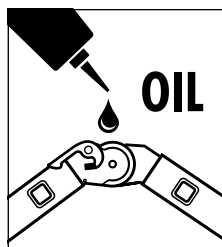



## 10. Durée d'utilisation

---

Lors d'une utilisation conforme et d'un entretien régulier, l'échelle est un outil de travail utilisable pendant une longue période.

## 11. Emballage / élimination

---

- Lorsque les échelles seront éliminées, elles doivent être mises au rebut d'après les dispositions locales en vigueur.
- Les échelles ne peuvent pas être mélangées aux déchets ménagers.
- Tous les composants, y compris les emballages, doivent être triés d'après leur nature.
- L'aluminium est un matériau de grande qualité et devrait être recyclé.
- Votre commune en charge peut vous informer de manière détaillée à ce sujet.

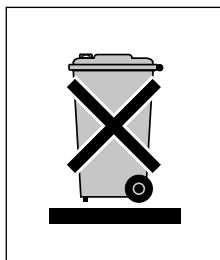

FR

## 12. Information sur le produit

---

Le présent mode d'emploi et de manutention est disponible sur Internet à l'adresse [www.hailo.de](http://www.hailo.de).

## 13. Service après-vente / pièces de rechange

---

Des informations supplémentaires sur les prestations du service après-vente et les pièces de rechange sont directement disponibles auprès du fabricant.

## 14. Fiche de contrôle

- Des éléments d'échelle endommagés, défectueux ou non fonctionnels peuvent entraîner la chute de l'utilisateur ; il y a également un risque de renversement pendant l'utilisation de l'échelle.
- Les utilisateurs de l'échelle peuvent encourir de graves lésions en cas de chute.
- De même, des objets peuvent être endommagés en cas de renversement de l'échelle.

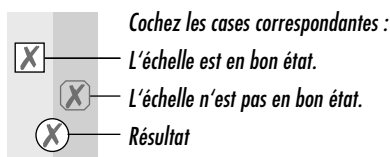

Éléments de l'échelle :	Points de contrôle :
1. Points de contrôle généraux	Toutes les fixations (rivets, vis, boulons, etc.) doivent être présentes. Des fixations sont éventuellement desserrées ou corrodées ? L'échelle est sale (par exemple, pleine de poussière, boue, peinture, huile ou graisse) ?
2. Montant de l'échelle, Échelon	Les montants de l'échelle sont éventuellement tordus, bosselés, fissurés ou corrodés ? Tous les échelons doivent être présents. Les échelons sont éventuellement endommagés, branlants, corrodés ou endommagés ?
3. Articulations de sécurité	Vérifiez l'état technique et la fonctionnalité. Les articulations de sécurité, sont-elles endommagées, desserrées ou corrodées ?
4. Barre transversale, pieds, embouts	Vérifier la stabilité et l'absence de dommages et de corrosion de la barre transversale, des pieds et des embouts. Tous les pieds d'échelle/embouts doivent être présents. Les pieds d'échelle sont branlants, usés ou corrodés ?
5. Étiquettes d'identification de l'échelle	Toutes les étiquettes d'identifications sont présentes et bien lisibles ?
6. Plate-forme métallique (2 pièces)	Y a-t-il des salissures ? La plate-forme, est-elle endommagée ?
<b>RÉSULTAT</b>	L'échelle est conforme et opérationnelle. Une réparation de l'échelle est nécessaire. Une réparation a été effectuée, l'échelle est à nouveau opérationnelle. L'échelle n'est plus utilisable (mise au rebut).



## Escalera universal multiarticulada

Nº de producto

**7412-xxx** ( 4 x 3 Peldaño )

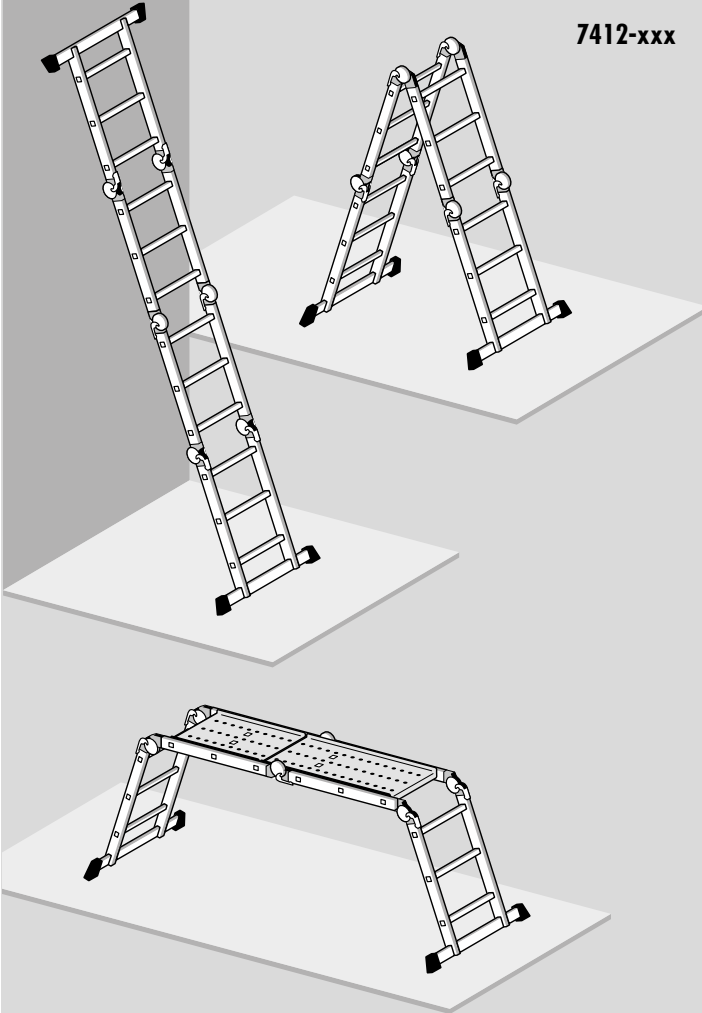

Reservado el derecho a realizar  
modificaciones técnicas.

## Índice de contenido

1. Introducción .....	45
2. Uso conforme a lo previsto .....	45
3. Información técnica .....	46
4. Volumen de suministro .....	47
5. Instrucciones para el montaje .....	47
6. Montaje / Manejo .....	48
7. Instrucciones de seguridad .....	50
8. Transporte / Almacenamiento .....	54
9. Mantenimiento / Reparación .....	54
10. Vida útil .....	55
11. Embalaje / Eliminación .....	55
12. Información del producto .....	55
13. Servicio técnico / Piezas de repuesto ..	55
14. Plan de inspección .....	56

### Fabricante:

Hailo-Werk • Rudolf Loh GmbH & Co. KG

Daimlerstr. 8  
35708 Haiger, Germany

Telefon: +49 (0) 2773 82-0

Telefax: +49 (0) 2773 82-1239

E-Mail: [info@hailo.de](mailto:info@hailo.de)  
[www.hailo.de](http://www.hailo.de)

# 1. Introducción

Este manual de uso y manejo describe el empleo seguro de la escalera multiarticulada.



Este manual de uso y de manejo contiene importantes indicaciones de seguridad. Por lo tanto lea este manual en su totalidad; preste atención en particular a todas las indicaciones de seguridad antes de usar la escalera.

La escalera cumplen con los requisitos de la norma europea EN 131-1-2-3-4.

Por favor conserve este manual de uso y de manejo. En caso de entregar la escalera a terceros, ésta deberá ir acompañada de las instrucciones de uso y manejo.

ES

# 2. Uso conforme a lo previsto

Esta escalera es un medio de trabajo portátil que puede utilizarse en diferentes lugares.

Con esta escalera pueden realizarse trabajos de pequeña envergadura en altura, para los cuales el uso de otros medios de trabajo no guarda la proporción adecuada (véase la Norma de seguridad de equipos).

Esta escalera sólo debe utilizarse como se describe en estas instrucciones de uso y manejo. Cualquier otro uso se considera como incorrecto. No se asume ninguna responsabilidad por daños ocasionados por un uso indebido.

Las modificaciones en la escalera que no estén autorizadas por el fabricante, conllevan la anulación de la garantía.

### 3. Información técnica

La escalera multiarticulada puede emplearse como escalera de mano, como escalera de tijera por la que puede subirse desde ambos lados y con la plataforma de metal separada puede emplearse como andamio de trabajo. La escalera multiarticulada se transforma con 6 articulaciones de seguridad para el bloqueo y desbloqueo de los tramos de escalera.

Las informaciones técnicas y datos específicos del producto determinantes se encuentran en la identificación de la escalera [D] directamente en el lateral de la escalera.



#### Escalera multiarticulada

- [A] Escalera multiarticulada (4 partes de escalera ajustables)
- [B] Barra transversal
- [C] Articulación de seguridad
- [D] Identificación de la escalera
- [E] Plataforma de metal (2 partes)

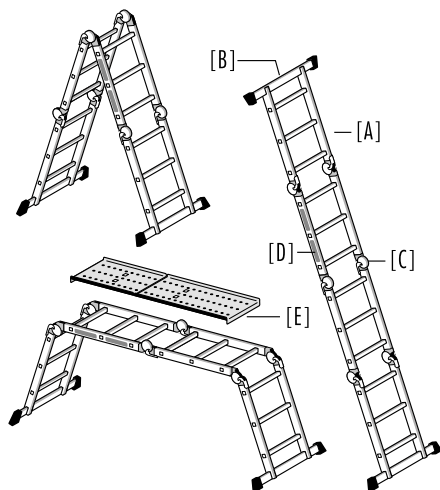

4 x 3	A = 0,77 m B = 0,87 m	A = 0,77 m B = 1,20 m	A = 0,77 m B = 2,20 m	A = 3,35 m B = 3,24 m	A = 2,50 m B = 1,65 m	A = 0,90 m B = 1,43 m C = 0,30 m

≈ 1,75 m	A = 4,35 m B = 2,35 m	A = 3,00 m B = 1,00 m	A = 2,90 m B = 0,90 m	A = 0,92 m B = 0,37 m C = 0,27 m	max. 150 kg	16,7 kg

## 4. Volumen de suministro

1 x Escalera multiarticulada	2 x Barra transversal
1 x Plataforma de metal (2 partes)	Elementos de montaje:
1 x Instrucciones de uso y manejo	4 x Tornillo M6
	4 x Arandelas
	4 x Tuerca hexagonal M6

Antes del uso posterior, comprobar la integridad del contenido y eventuales daños de transporte.

Retire el material de embalaje.



El material de embalaje no es un juguete para los niños, existe peligro de asfixia si se lo manipula indebidamente.

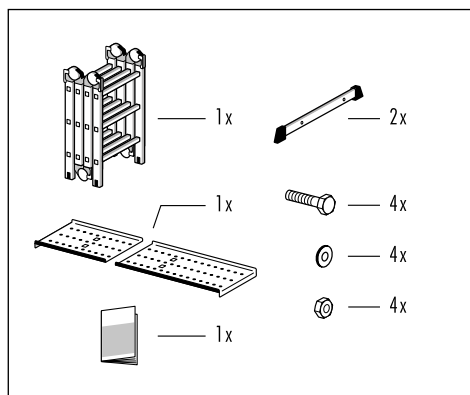

## 5. Instrucciones para el montaje

Antes de utilizar la escalera multiarticulada deberán montarse ambas barras transversales.

### 1. Preparar la escalera multiarticulada:

Desbloquear primero las partes de escalera [A-1], [A-2] y ajustar (véase 6.2. Ajuste e inmovilización). Ahora pueden extraerse ambas barras transversales [B].

Colocar las partes de escalera [A-1], [A-2] para que sea posible un montaje sencillo (dado el caso tumbar la escalera).

### 2. Montaje de la barra transversal:

Son necesarias dos llaves de tuerca (ancho de llave 13 y ancho de llave 14). Insertar la barra transversal [B] en el rebaje de la parte de escalera [A-1]. Atornillar la barra transversal firmemente a los dos largueros de la escalera.



La escalera multiarticulada sólo debe utilizarse con la barra transversal montada.

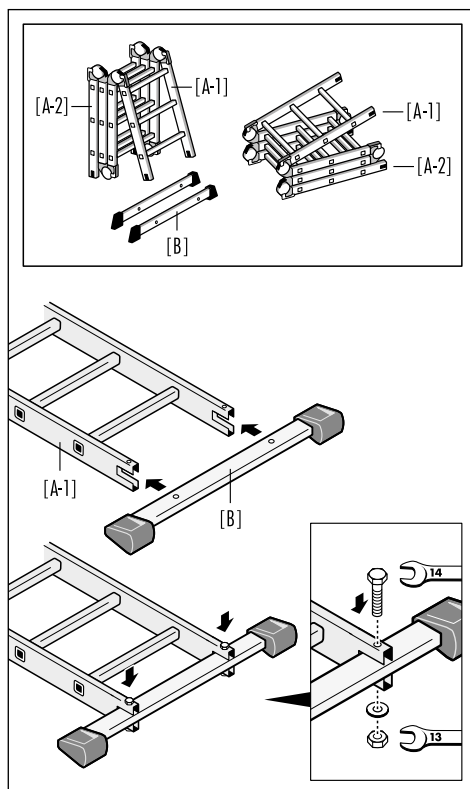

## 6. Montaje / Manejo

### 6.1 Variantes de instalación (diagramas esquemáticos)

- A - Escalera de mano
- B - Escalera de mano
- C - Escalera de mano
- D - Escalera de tijera independiente
- E - Andamio de trabajo  
(plataforma de metal de 2 partes)
- F - Andamio de trabajo  
(plataforma de metal de 2 partes)

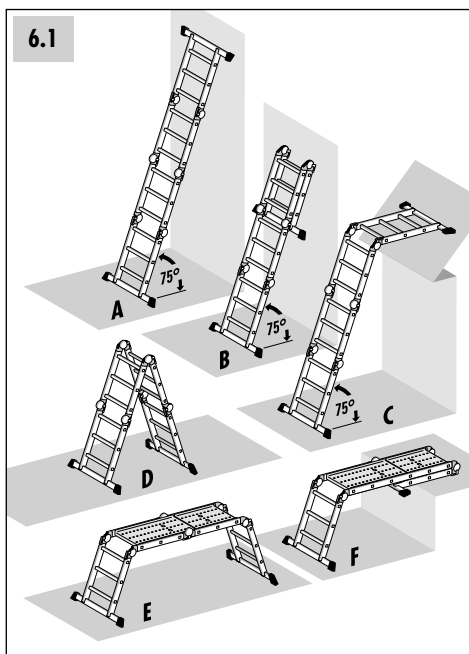

### 6.2 Ajuste e inmovilización

Con ayuda de las articulaciones de seguridad [C] se desbloquean las partes de escalera individuales y -una vez que la escalera se ha llevado a la posición de colocación deseada- se bloquean de nuevo.

Para ajustar una parte de escalera deben accionarse ambas articulaciones de seguridad enfrentadas.

1. Posición inicial: La escalera está bloqueada, el botón de retención [C-2] se encuentra en la posición „LOCKED“.
2. Accionar palanca [C-1], con ello se desbloquea la escalera. El botón de retención [C-2] se encuentra en la posición „UNLOCKED“.
3. La parte de escalera [A-1] puede ajustarse ahora a la posición deseada.
4. La parte de escalera [A-1] se encaja automáticamente con un sonido. La escalera está bloqueada, el botón de retención [C-2] se encuentra de nuevo en la posición „LOCKED“.

Para ajustar de nuevo la escalera o llevarla a otra posición se repite esta operación.

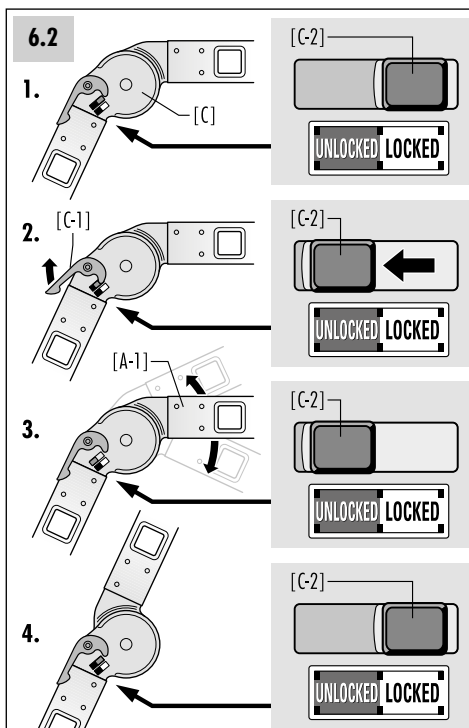



## 6.3 Estructura y uso de la escalera multiarticulada

### 1. Utilización como escalera de tijera:

Ambas barras transversales [B] deben estar situadas seguras y firmes sobre el suelo. Todas las articulaciones de seguridad [C] deben estar bloqueadas (posición „LOCKED“).

### 2. Utilización como escalera de mano:

Ajustar la escalera multiarticulada de manera que pueda utilizarse como escalera de mano. La escalera debe estar situada segura sobre el suelo y apoyarse contra una superficie plana, firme. Todas las articulaciones de seguridad [C] deben estar bloqueadas (posición „LOCKED“).

Asegurar la escalera de mano antes del uso, p.ej. Amarrar para asegurar la estabilidad.

### 3. Utilización como andamio de trabajo:

Colocar la escalera multiarticulada como se representa como andamio de trabajo. Ambas barras transversales [B] deben estar situadas seguras y firmes sobre el suelo. Todas las articulaciones de seguridad [C] deben estar bloqueadas (posición „LOCKED“).

Posicionar la plataforma de metal de 2 partes [D] en los peldaños de manera que no pueda desplazarse de manera involuntario.

### 4. Almacenamiento:

Tras el uso la escalera multiarticulada puede plegarse para el almacenamiento y para el transporte. Todas las articulaciones de seguridad deben estar bloqueadas (posición „LOCKED“).

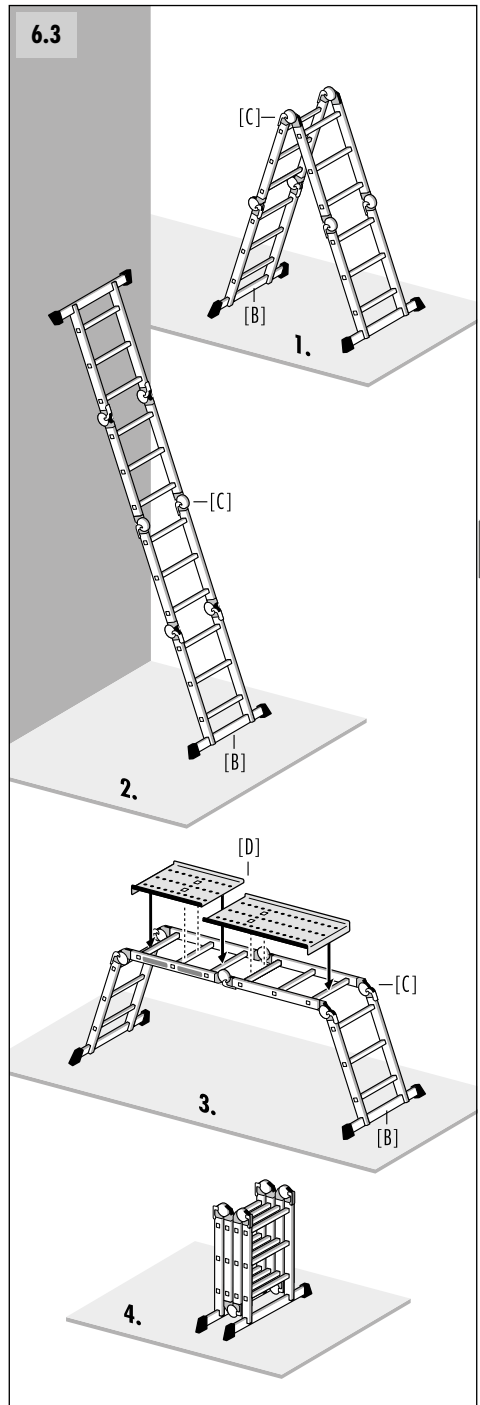

# 7. Instrucciones de seguridad

## 7.1 Instrucciones generales de seguridad

- Durante el uso de la escalera existe en principio el peligro de una caída.  
Por tanto todos los trabajos con y sobre la escalera deben realizarse de modo que el peligro de caída sea lo más reducido posible.
- Durante el uso de la escalera existe igualmente el peligro de un vuelco.  
Al volcar la escalera las personas pueden resultar heridas y los objetos pueden dañarse.  
Por tanto todos los trabajos con y sobre la escalera deben realizarse de modo que el peligro de vuelco sea lo más reducido posible.
- Las reparaciones y los trabajos de mantenimiento en la escalera deben efectuarse por una persona competente y de acuerdo con las instrucciones del fabricante.

### Empleo de la escalera en el ámbito no profesional (non professional use):

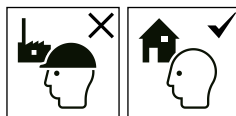

- El usuario debe garantizar en principio que la escalera sea también adecuada para su respectiva utilización.

### Empleo de la escalera en el ámbito profesional (professional use):

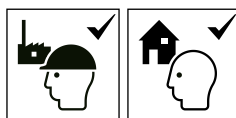

- Para la utilización industrial de la escalera es necesaria una inspección regular por parte de una persona capacitada (reglamento de seguridad operativa).
- La empresa debe procurar que se lleve a cabo una inspección de las escaleras de manera recurrente para asegurar un estado correcto (inspección visual y de funcionamiento). Para ello ha de establecerse el tipo, el alcance y las fechas de las inspecciones necesarias.
- Los intervalos para la inspección se rigen según las condiciones operativas, en particular según la frecuencia de uso, las exigencias durante el uso así como la frecuencia y la gravedad de las deficiencias detectadas en anteriores inspecciones.
- La empresa debe procurar igualmente que las escaleras defectuosas sean retiradas del uso y guardarse de manera que no ya sea posible un uso posterior hasta su arreglo adecuado o retirada.

## 7.2 Indicaciones de seguridad para el uso de la escalera



Aviso, caída de la escalera.



Seguir las instrucciones.

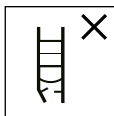

Efectúe un control visual de la escalera para verificar si existen daños y si se puede utilizar de forma segura antes de iniciar el trabajo diario con ella.

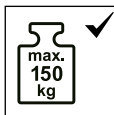

Carga máxima.



La escalera no debe utilizarse sobre un terreno irregular o poco firme.



Evitar inclinarse hacia los lados.

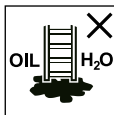

Excluir cualquier posibilidad de suciedad en el suelo.



Número máximo de usuarios.



Subir y bajar de la escalera con la cara hacia la misma.



Sujetarse firmemente a la escalera al subir y bajar de la misma. Al realizar trabajos sobre una escalera, sujetarse con una mano y, si esto no es posible, tomar medidas de seguridad adicionales.



Evitar los trabajos que ocasionan una carga lateral de las escaleras de tijera, p. ej., taladrado lateral en materiales sólidos (p. ej. mampostería u hormigón).



Objetos que se transportan al subir una escalera no deben ser demasiado pesados y su manipulación ha de ser sencilla.

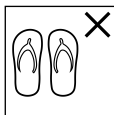

Al subir la escalera, llevar calzado adecuado.



¿Su estado de salud le permite utilizar la escalera? Algunos estados de salud determinados, la toma de medicamentos, el consumo de drogas o alcohol pueden poner en peligro la seguridad al utilizar la escalera.

No trabajar en la escalera demasiado tiempo sin interrupciones regulares (el cansancio pone en peligro el uso seguro).

ES

# 7. Instrucciones de seguridad

## 7.2 Indicaciones de seguridad para el uso de la escalera

Impedir daños durante el transporte de la escalera, p.ej. mediante el amarrado, y garantizar que esté sujeta/colocada de forma adecuada.

Cerciorarse que la escalera es adecuada para el uso a que se destina en cada momento.

Retirar toda suciedad de la escalera, p. ej. pintura fresca, basura, aceite o nieve.

No utilizar las escaleras al aire libre cuando las condiciones atmosféricas no sean favorables (por ej. viento fuerte, congelación, nieve resbaladiza).

Antes de la utilización de una escalera para el trabajo, deberá efectuarse una evaluación de riesgos de conformidad con el Reglamento de régimen interior de seguridad.

Al colocar la escalera, tener en cuenta el riesgo de colisión, p. ej. con peatones, vehículos o puertas. Si es posible, bloquear puertas y ventanas en la zona de trabajo (con excepción de las salidas de emergencia).



Aviso, peligro eléctrico. Averiguar todos los riesgos producidos debido a los medios de producción eléctricos en el área de trabajo, p.ej. líneas aéreas de alta tensión u otros medios de producción expuestos y no emplear la escalera cuando existan riesgos por corriente eléctrica.



Para realizar trabajos inevitablemente bajo tensión o cerca de conductores eléctricos superficiales, no utilizar escaleras conductoras de corriente.

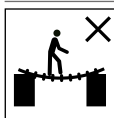

No utilizar la escalera como puente.

La escalera o las partes de la escalera, no deben modificarse.

No mover la escalera mientras se esté subido en la misma.

En el empleo en exteriores tomar las medidas preventivas frente al viento.

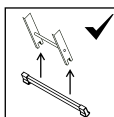

El usuario debe instalar ambos travesaños de la escalera multiarticulada antes del primer uso (véase el capítulo 5. Manual para el montaje).

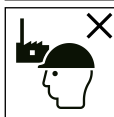

La escalera es adecuada para el uso no profesional.

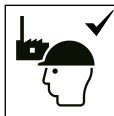

La escalera es adecuada para el uso profesional.

### 7.3 Empleo como escalera de mano



Las escaleras de mano con peldaños deben emplearse en el ángulo correcto.



Si se utilizan escaleras de mano para el acceso a superficies más altas, éstas han de ser extendidas o sobrepasar, al menos, 1 metro el punto de apoyo.



No apoyar la escalera contra superficies inadecuadas.

La escalera nunca debe moverse desde arriba.



No utilizar los tres peldaños superiores de una escalera de mano como superficie estable.

### 7.4 Empleo como escalera de tijera



No está permitido desplazarse hacia los lados de la escalera.



Prestar atención a la apertura segura y completa de las dos partes de la escalera antes de utilizarla.



No utilizar los dos escalones / peldaños superiores de una escalera de tijera sin plataforma ni dispositivo de sujeción para mano / rodilla como superficie estable.

### 7.5 Utilización como andamio de trabajo

Las escaleras de una articulación o multiarticuladas deberían abrirse y plegarse tumbadas en el suelo y no en su posición de uso.

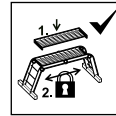

En el empleo como plataforma deberán utilizarse únicamente los elementos de plataforma recomendados por el fabricante.

Los elementos de plataforma deben estar aseguradas antes del uso frente a un desplazamiento involuntario.

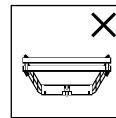

Posición prohibida.



Máxima carga del descansillo indicada por el fabricante en la posición de andamio (150 kg).

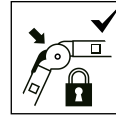

Garantice que las articulaciones están bloqueadas.

## 8. Transporte / Almacenamiento

---

- Antes y después del uso así como para el almacenamiento y para el transporte plegar la escalera multiarticulada de manera segura; todas las articulaciones de seguridad deben encontrarse en la posición „LOCKED“.
- Para evitar cualquier tipo de daño, la escalera deberá sujetarse firmemente durante el transporte (por ej. en portaequipajes o en el auto).
- El almacenamiento de la escalera debe hacerse en un ambiente seco y en posición vertical.
- Deberá descartarse cualquier tipo de daño y todas las piezas deberán protegerse de las condiciones climáticas.
- Almacenar la escalera de modo que no represente un obstáculo para los niños jugando ni para las personas (posible peligro de tropiezo).

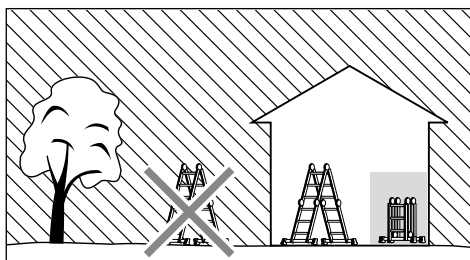

## 9. Mantenimiento / Reparación

---

- El cuidado y mantenimiento de la escalera debe asegurar su capacidad de funcionamiento. La escalera debe revisarse periódicamente para detectar daños. La función de los elementos móviles debe estar garantizada (Articulación de seguridad).
- La limpieza de la escalera, en particular de todas las piezas móviles, debe realizarse de inmediato en caso de suciedad visible después de su uso.
- Use sólo un detergente soluble en agua, disponible comercialmente. No utilice agentes abrasivos y/o agresivos.



## 10. Vida útil

---

Si se utiliza conforme a lo previsto y se somete a mantenimiento periódico, la escalera es un medio de trabajo que puede utilizarse por mucho tiempo.

## 11. Embalaje / Eliminación

---

- Cuando la escalera se desecha debe eliminarse de acuerdo con el reglamento actual.
- La escalera no debe tirarse a la basura doméstica.
- Todos los componentes incluido el embalaje deben separarse según el tipo.
- El aluminio es un material valioso y debe ser sometido al proceso de reciclaje.
- Su municipio competente le dará toda la información al respecto.

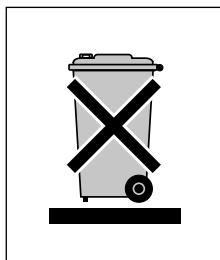

ES

## 12. Información del producto

---

Este manual de uso y manejo puede encontrarse en Internet en [www.hailo.de](http://www.hailo.de).

## 13. Servicio técnico / Piezas de repuesto

---

Para obtener más información sobre servicio técnico y piezas de repuesto consulte directamente al fabricante.

## 14. Plan de inspección

- Debido a los elementos de escalera dañados, defectuosos o no aptos para el funcionamiento existe para el usuario el peligro de una caída; igualmente existe el peligro de un vuelco durante el uso de la escalera.
- Pueden ocasionarse graves lesiones a los usuarios de la escalera en el caso de una caída.
- Igualmente pueden resultar dañados objetos en el caso de un vuelco de la escalera.

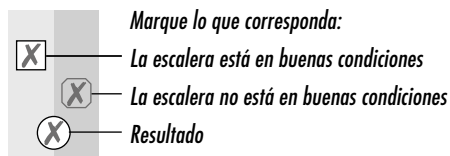

Los elementos de la escalera:	Puntos de revisión:
1. Puntos generales de revisión	<p>Todas las fijaciones (remaches, tornillos, pernos, etc.) deben estar presentes y completas.</p> <p>¿Las fijaciones están posiblemente sueltas o corroídas?</p> <p>¿Hay contaminación (por ej. suciedad, barro, pintura, aceite o grasa) en la escalera?</p>
2. Larguero, Peldaño	<p>¿Los largueros de la escalera están posiblemente doblados, torcidos, abollados, agrietados o corroídos?</p> <p>Todos los peldaños de la escalera deben estar presentes.</p> <p>¿Los peldaños de la escalera están posiblemente desgastados, sueltos, corroídos o dañados?</p>
3. Articulaciones de seguridad	<p>Comprobar las condiciones técnicas y funcionalidad.</p> <p>¿Las articulaciones de seguridad están posiblemente dañadas, sueltas o corroídas?</p>
4. Barra transversal, pies, tapas de extremo	<p>Comprobar la resistencia, así como daños y corrosión de los pies y tapas de extremo.</p> <p>Todos los pies/tapas de extremo de la escalera deben estar presentes.</p> <p>¿Los pies de la escalera están sueltos, desgastados o corroídos?</p>
5. Identificaciones de la escalera	<p>¿Están todas las etiquetas presentes y bien legibles?</p>
6. Plataforma de metal (2 partes)	<p>¿Presentan impurezas?</p> <p>¿La plataforma de seguridad está posiblemente dañada?</p>
<b>RESULTADO</b>	<p>La escalera es adecuada y apta para el uso.</p> <p>Es necesario una reparación de la escalera.</p> <p>Se ha realizado una reparación, la escalera de nuevo es apta para el uso.</p> <p>La escalera ya no es apta para el uso (retirada).</p>





## Scala articolata universale

N. art.

**7412-xxx** ( 4 x 3 Pioli )

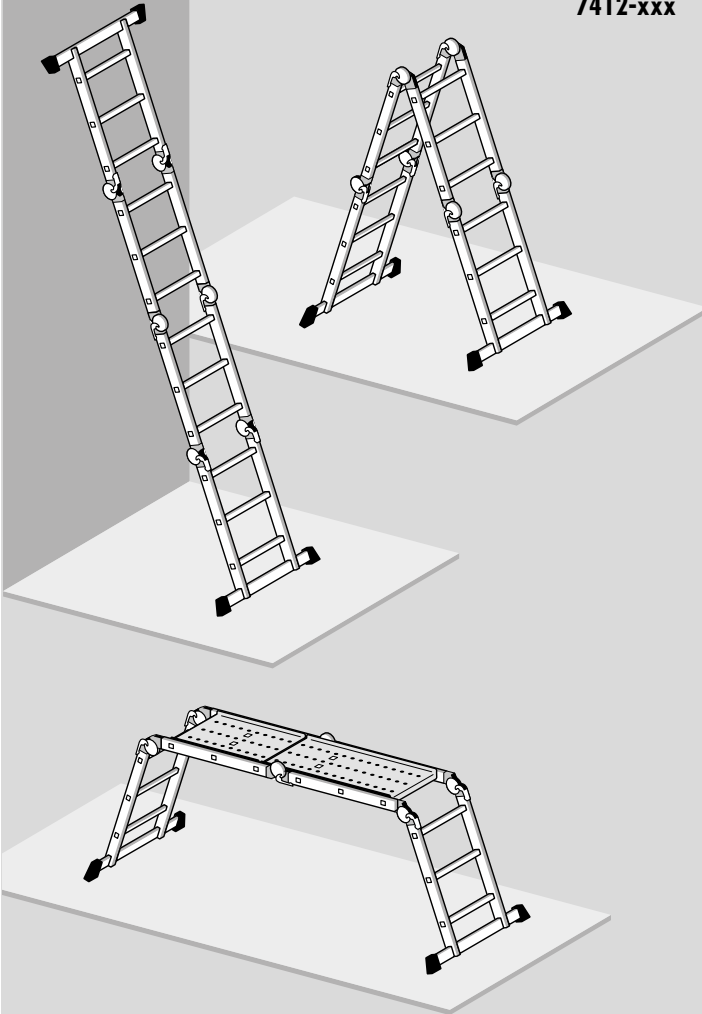

Con riserva di modifiche tecniche.

## Indice

1. Introduzione .....	59
2. Uso conforme .....	59
3. Informazioni tecniche .....	60
4. Kit di fornitura .....	61
5. Istruzioni per l'assemblaggio .....	61
6. Struttura / Uso .....	62
7. Avvertenze di sicurezza .....	64
8. Trasporto / Immagazzinamento ...	68
9. Manutenzione / Riparazione .....	68
10. Durata d'utilizzo .....	69
11. Imballaggio / Smaltimento .....	69
12. Informazione sul prodotto .....	69
13. Assistenza / Ricambi .....	69
14. Piano di controllo .....	70

---

### Costruttore:

Hailo-Werk • Rudolf Loh GmbH & Co. KG

Daimlerstr. 8  
35708 Haiger, Germany

Telefon: +49 (0) 2773 82-0

Telefax: +49 (0) 2773 82-1239

E-Mail: [info@hailo.de](mailto:info@hailo.de)  
[www.hailo.de](http://www.hailo.de)

---

# 1. Introduzione

---

Il presente manuale di istruzioni descrive come utilizzare in sicurezza la scala articolata.



Il presente manuale di istruzioni contiene importanti avvertenze per la sicurezza. Leggere quindi le presenti istruzioni per intero, rispettando in particolare tutte le avvertenze per la sicurezza prima di utilizzare la scala.

La scala soddisfa i requisiti della norma europea EN 131-1-2-3-4.

Si prega di conservare il presente manuale di istruzioni. In caso di vendita della scala, le presenti Istruzioni d'uso devono essere consegnate al nuovo proprietario.

## 2. Uso conforme

---

Questa scala è un mezzo di lavoro mobile utilizzabile in diversi luoghi.

Con questa scala è possibile eseguire lavori di piccola entità ad altezze per le quali l'utilizzo di altri mezzi di lavoro non risulta adeguato (si veda il Decreto tedesco sulla sicurezza degli impianti).

Questa scala deve essere utilizzata solo come descritto nelle presenti Istruzioni d'uso. Qualunque uso differente è da considerarsi non conforme. Non si assume alcuna responsabilità per danni derivanti da un uso non conforme.

Eventuali modifiche alla scala non autorizzate dal costruttore comportano l'invalidamento della garanzia.

### 3. Informazioni tecniche

La scala articolata può essere utilizzata come scala da appoggio, come scala doppia su cui è possibile salire da entrambi i lati e come piano di lavoro con la piattaforma metallica disponibile separatamente.

La conversione della scala articolata è possibile grazie a 6 snodi di sicurezza per il bloccaggio e lo sblocco dei segmenti della scala.

I dati specifici del prodotto e le informazioni tecniche normative si trovano sul contrassegno [D] applicato direttamente sulla scala.

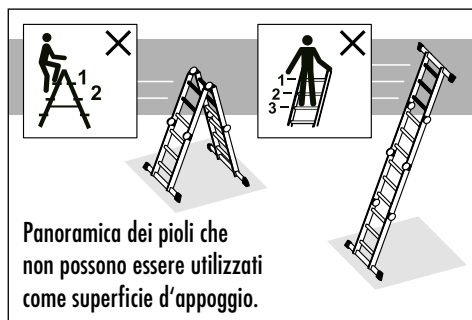

#### Scala articolata

[A] Scala articolata (4 segmenti regolabili)

[B] Traversa

[C] Snodo di sicurezza

[D] Contrassegno della scala

[E] Piattaforma metallica (2 pezzi)

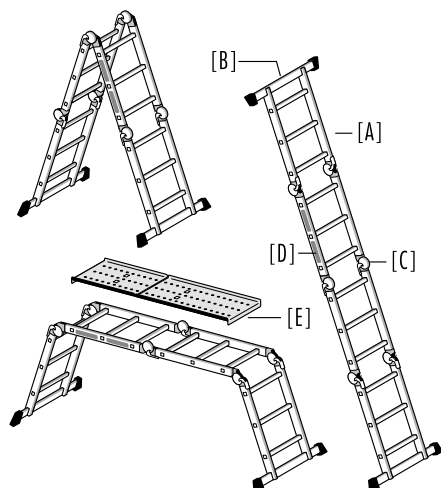

4 x 3	A = 0,77 m B = 0,87 m	A = 0,77 m B = 1,20 m	A = 0,77 m B = 2,20 m	A = 3,35 m B = 3,24 m	A = 2,50 m B = 1,65 m	A = 0,90 m B = 1,43 m C = 0,30 m

A = 4,35 m B = 2,35 m	A = 3,00 m B = 1,00 m	A = 2,90 m B = 0,90 m	A = 0,92 m B = 0,37 m C = 0,27 m	max. 150 kg	16,7 kg	

## 4. Kit di fornitura

1 x Scala articolata	2 x Traversa
1 x Piattaforma metallica (2 pezzi)	Elementi di montaggio:
1 x Istruzioni d'uso	4 x Vite M6
	4 x Rondelle
	4 x Dado esagonale M6

Prima di procedere con l'uso, verificare la completezza del contenuto ed eventuali danni da trasporto.

Rimuovere il materiale d'imballaggio.

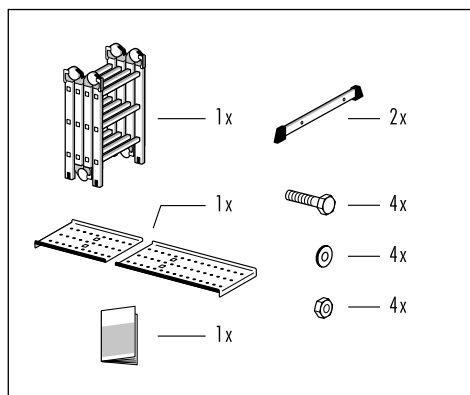

Il materiale d'imballaggio non è un giocattolo. Se maneggiato in modo improprio, sussiste il pericolo di soffocamento.

## 5. Istruzioni per l'assemblaggio

Prima di utilizzare la scala articolata è necessario montare entrambe le traverse.

### 1. Preparazione scala articolata.

Sbloccare dapprima i segmenti della scala [A-1], [A-2] e regolarli (vedere 6.2 Regolazione e bloccaggio). Entrambe le traverse [B] ora possono essere rimosse.

Posizionare i segmenti della scala [A-1], [A-2] in modo che il montaggio sia semplice (event. appoggiare la scala a terra).

### 2. Montaggio della traversa:

Sono necessarie due chiavi (apertura 13 e 14). Inserire la traversa [B] nell'apertura del segmento [A-1]. Avvitare la traversa su entrambi i correnti della scala.

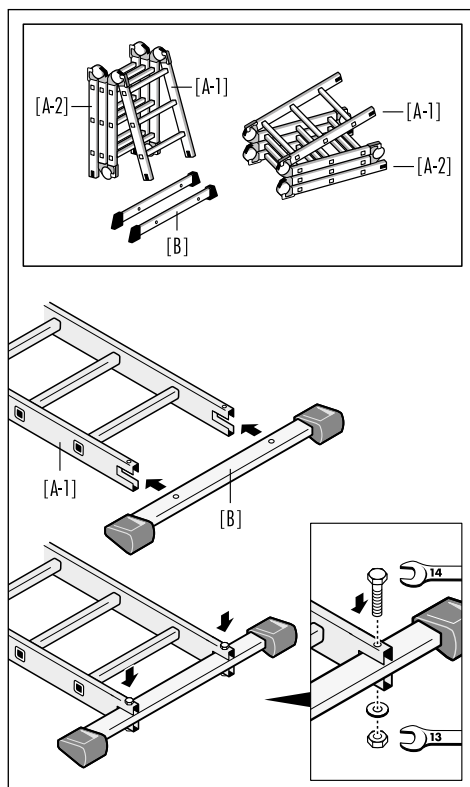

La scala articolata può essere utilizzato solo dopo aver montato la traversa.

## 6. Struttura / Uso

### 6.1 Varianti della struttura (rappresentazioni schematiche):

- A - Scala da appoggio
- B - Scala da appoggio
- C - Scala da appoggio
- D - Scala a libro
- E - Piano di lavoro (con piattaforma metallica in 2 pezzi)
- F - Piano di lavoro (con piattaforma metallica in 2 pezzi)

### 6.2 Regolazione e bloccaggio

Tramite lo snodo di sicurezza [C] vengono sbloccati i singoli segmenti e, dopo aver collocato la scala nella posizione desiderata, nuovamente bloccati.

Per regolare un segmento è necessario azionare entrambi gli snodi di sicurezza contrapposti.

1. Posizione di partenza: la scala è bloccata, il pulsante di arresto [C-2] si trova nella posizione „LOCKED“.
2. Azionare la leva [C-1], la scala viene pertanto sbloccata. Il pulsante di arresto [C-2] si trova nella posizione „UNLOCKED“.
3. Il segmento [A-1] può ora essere regolato nella posizione desiderata.
4. Il segmento [A-1] si inserisce automaticamente in posizione con uno scatto. La scala è bloccata, il pulsante di arresto [C-2] si trova nuovamente nella posizione „LOCKED“.

Per regolare di nuovo la scala o modificare la posizione della stessa, ripetere questa operazione.

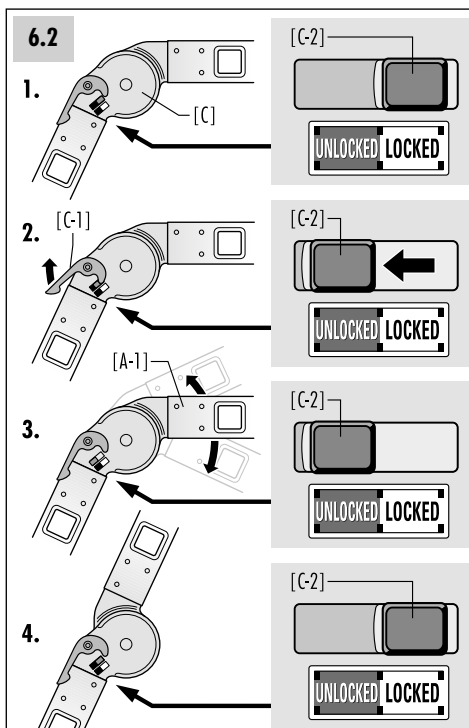
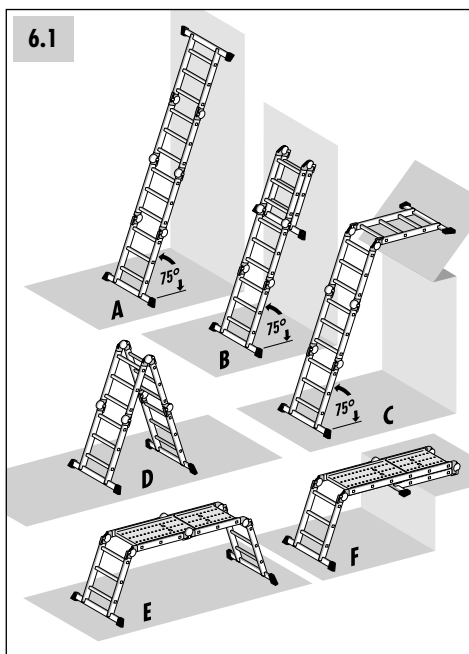

## 6.3 Montaggio e utilizzo della scala articolata

### 1. Utilizzo come scala doppia:

Entrambe le traverse [B] devono essere fissate al suolo in sicurezza.

Tutti gli snodi di sicurezza [C] devono essere bloccati (posizione „LOCKED“).

### 2. Utilizzo come scala da appoggio:

Impostare la posizione della scala articolata affinché possa essere usata come scala da appoggio.

La scala deve essere a contatto con il suolo e posata su una superficie piana e stabile.

Tutti gli snodi di sicurezza [C] devono essere bloccati (posizione „LOCKED“).

Assicurare la scala da appoggio prima dell'utilizzo, p. es. fissandola per garantire la stabilità.

### 3. Utilizzo come piano di lavoro:

Posizionare la scala articolata come un piano di lavoro.

Entrambe le traverse [B] devono essere fissate al suolo in sicurezza.

Tutti gli snodi di sicurezza [C] devono essere bloccati (posizione „LOCKED“).

Posizionare la piattaforma metallica in 2 pezzi [D] sui gradini in modo che non possa spostarsi inavvertitamente.

### 4. Stoccaggio:

Dopo l'utilizzo la scala articolata può essere ripiegata per lo stoccaggio e il trasporto.

Tutti gli snodi di sicurezza devono essere bloccati (posizione „LOCKED“).

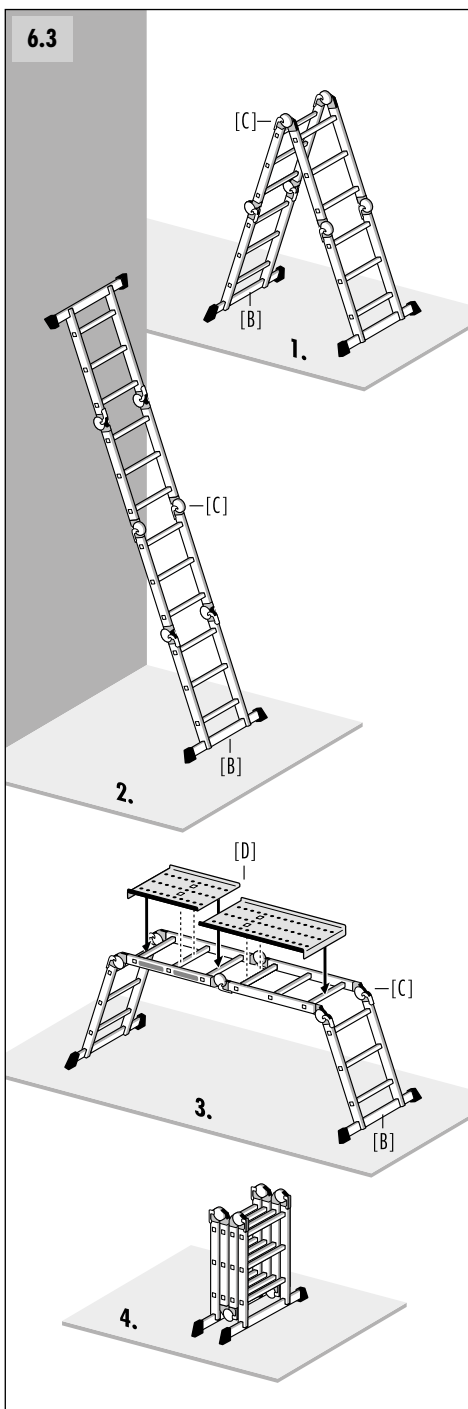

# 7. Avvertenze di sicurezza

## 7.1 Avvertenze di sicurezza generali

- Durante l'utilizzo della scala sussiste di norma il rischio di caduta.  
Tutti i lavori con e sulla scala devono pertanto essere eseguiti in modo da ridurre il più possibile il rischio di caduta.
- Durante l'utilizzo della scala sussiste altresì il rischio di ribaltamento.  
Con un ribaltamento è possibile causare lesioni a persone e danni a cose.  
Tutti i lavori con e sulla scala devono pertanto essere eseguiti in modo da ridurre il più possibile il rischio di ribaltamento.
- I lavori di riparazione e manutenzione alla scala devono essere eseguiti da personale esperto e in conformità alle istruzioni del produttore.

Utilizzo della scala in ambiente non lavorativo  
**(non professional use):**

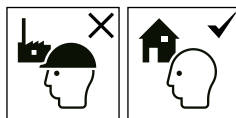

- L'utente deve di norma accertarsi che la scala sia idonea all'uso previsto.

Utilizzo della scala in ambiente di lavorativo  
**(professional use):**

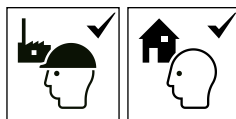

- Per l'impiego commerciale della scala è necessaria una verifica regolare da parte di personale qualificato (Direttiva sulla sicurezza nelle aziende).
- Il titolare dell'azienda è tenuto a far eseguire regolari controlli affinché la condizione delle scale sia conforme all'uso (controllo visivo e funzionale). A questo scopo è necessario stabilire modalità, entità e termini dei controlli necessari.
- Gli intervalli di tempo per il controllo dipendono dalle condizioni operative, in particolare la frequenza di utilizzo, il carico durante l'uso nonché la frequenza e la gravità di eventuali difetti riscontrati nei controlli precedenti.
- Il titolare dell'azienda è altresì tenuto a ritirare le scale danneggiate e conservarle per un utilizzo successivo solo una volta eseguita l'apposita messa a punto o smaltimento.



## 7.2 Avvertenze di sicurezza per l'uso della scala



Avviso, caduta dalla scala.



Rispettare le istruzioni.

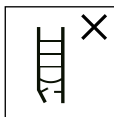

Effettuare un controllo visivo della scala per verificarne eventuali danneggiamenti e per garantire l'uso sicuro all'inizio di ogni giorno lavorativo in cui la scala verrà utilizzata.



Carico massimo.



Non usare la scala su un fondo irregolare o instabile.



Evitare di sporgersi lateralmente.

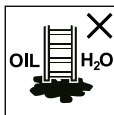

Rimuovere tutta la sporcizia dal pavimento.



Numero massimo di utenti.



Salire e scendere dalla scala sempre con il viso rivolto verso la scala.



Quando si sale e si scende tenersi bene alla scala. Quando si lavora su una scala, tenersi con una mano o - se ciò non fosse possibile - utilizzare ulteriori misure di sicurezza.



Evitare di effettuare lavori pesanti lateralmente, come ad esempio per forare i muri ed il cemento.



Gli oggetti che si trasportano su una scala non devono essere pesanti e devono essere facili da maneggiare.

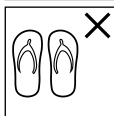

Quando si sale su una scala indossare sempre calzature idonee.



Si è in grado, in base al proprio stato di salute, di utilizzare una scala? Alcune condizioni di salute, l'assunzione di farmaci o l'abuso di alcool e droghe possono pregiudicare la sicurezza dell'utilizzatore di una scala.

Non restare troppo a lungo sulla scala senza effettuare regolari pause (la stanchezza costituisce una fonte di pericolo).

# 7. Avvertenze di sicurezza

## 7.2 Avvertenze di sicurezza per l'uso della scala

Evitare di danneggiare la scala durante il trasporto, ad es. tramite legacci troppo stretti, e assicurare che questa venga fissata / applicata in modo appropriato.

Assicurarsi che la scala sia idonea al rispettivo utilizzo.

Eliminare tutti i segni di sporcizia, come ad esempio vernice umida, sporco, grasso o neve.

Non utilizzare la scala all'aperto in caso di cattive condizioni atmosferiche (ad esempio forte vento, gelo, neve).

Prima di utilizzare una scala durante il lavoro si dovrà effettuare una valutazione dei rischi (esame della pericolosità) come previsto dal regolamento aziendale sulla sicurezza sul lavoro.

Quando si posiziona la scala fare attenzione ad evitare possibili collisioni, ad esempio con passanti, veicoli o porte. Se possibile, bloccare le porte (ad eccezione delle uscite di emergenza) e le finestre nell'area di lavoro.

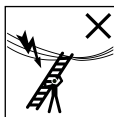

Attenzione, rischio elettrico. Individuare tutti i rischi derivanti da apparecchiature elettriche nell'area di lavoro, ad es. non utilizzare linee aeree ad alta tensione o altre apparecchiature elettriche esposte e non utilizzare i conduttori se sussiste il rischio di scossa elettrica.

Non utilizzare scale che conducono la corrente per effettuare lavori sotto tensione o nelle vicinanze di linee aeree elettriche (ad es. scale di alluminio).

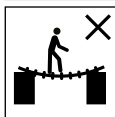

Non utilizzare la scala come ponteggio.

Non apportare modifiche alla scala o a parti di essa.

Non movimentare la scala mentre è appoggiata.

In caso di utilizzo all'aperto, adottare apposite misure contro il vento.

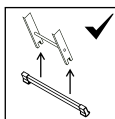

Prima del primo utilizzo, l'utente deve posizionare entrambe le traverse della scala articolata (vedere capitolo 5, Istruzioni per l'assemblaggio).

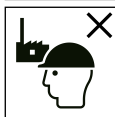

La scala è idonea all'utilizzo non professionale.

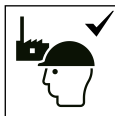

La scala è idonea all'utilizzo professionale.

## 7.3 Utilizzo come scala da appoggio



Le scale da appoggio dotate di pioli devono essere utilizzate nella corretta angolazione.



Le scale da appoggio utilizzate per accedere ad un livello superiore dovrebbero arrivare o essere sfilate fino a superare di almeno 1 metro il punto su cui si desidera accedere.

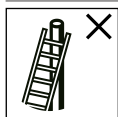

Non poggiare le scale su superfici non idonee allo scopo.

La scala non può essere spostata in nessun caso dall'alto.



Non stare in piedi sui tre pioli superiori di una scala da appoggio.

## 7.4 Utilizzo come scala doppia



Non è consentito scendere lateralmente dalla scala.



Prima dell'uso assicurarsi che entrambe le parti della scala siano completamente aperte e fisse.



Non stare in piedi sui due gradini/pioli superiori di una scala apribile non munita di piattaforma e che non offra la possibilità di tenersi con la mano/il ginocchio.

## 7.5 Utilizzo come piano di lavoro

Le scale dotate di articolazione singola o multipla devono essere aperte e rchiuse al suolo e non nella loro posizione di utilizzo.



In caso di utilizzo come piattaforma, è consentito utilizzare solo gli elementi raccomandati dal produttore. Gli elementi della piattaforma devono essere assicurati prima dell'utilizzo contro uno scivolamento accidentale.

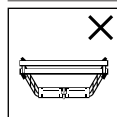

Posizione vietata.



Carico massimo indicato dal produttore per la piattaforma in posizione di impalcatura (150 kg).

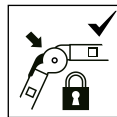

Assicurarsi che gli snodi siano bloccati.

## 8. Trasporto / Immagazzinamento

---

- Prima e dopo l'utilizzo nonché per lo stoccaggio e il trasporto, ripiegare in sicurezza la scala articolata; tutti gli snodi di sicurezza devono trovarsi nella posizione „LOCKED“.
- Per evitare danni, la scala deve essere fissata in modo sicuro durante il trasporto (ad es. su portapacchi o all'interno del veicolo).
- La scala deve essere immagazzinata in posizione verticale in un ambiente asciutto.
- Qualunque danno deve essere escluso e tutte le parti devono essere protette dagli agenti atmosferici.
- Immagazzinare la scala in modo tale che sia protetta da bambini che giocano e che non costituisca un ostacolo per altre persone (ad es. pericolo di inciampamento).

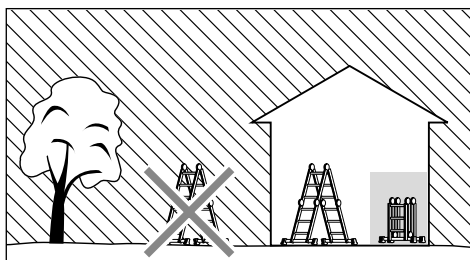

## 9. Manutenzione / Riparazione

---

- La cura e la manutenzione della scala ne garantiscono il corretto funzionamento. La scala deve essere ispezionata regolarmente per individuare eventuali danni. Il funzionamento delle parti mobili deve essere garantito (Snodo di sicurezza).
- La pulizia della scala, in particolare di tutte le parti mobili, deve essere effettuata immediatamente dopo l'uso in caso di sporco visibile.
- Utilizzare solo detergenti idrosolubili reperibili in commercio. Non utilizzare prodotti aggressivi e abrasivi.



## 10. Durata d'utilizzo

---

In caso di uso conforme e manutenzione regolare, la scala è un mezzo di lavoro di lunga durata.

## 11. Imballaggio / Smaltimento

---

- Smaltire la scala in conformità alle disposizioni vigenti.
- Non smaltire la scala tra i rifiuti domestici.
- Tutti i componenti incl. l'imballaggio devono essere separati per tipologia.
- L'alluminio è un materiale pregiato e deve essere sottoposto al processo di riciclaggio.
- Informazioni dettagliate al riguardo sono reperibili presso il comune competente.

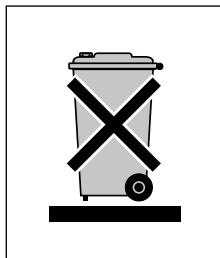

IT

## 12. Informazioni sul prodotto

---

Il presente manuale di istruzioni è disponibile su Internet all'indirizzo [www.hailo.de](http://www.hailo.de).

## 13. Assistenza / Ricambi

---

Maggiori informazioni su servizi di assistenza e ricambi possono essere richieste direttamente al costruttore.

## 14. Piano di controllo

- I tronchi danneggiati, difettosi o non funzionanti possono costituire per l'utente un rischio di caduta, inoltre sussiste il rischio di ribaltamento qualora la scala venga utilizzata.
- In caso di caduta, gli utenti della scala possono riportare gravi lesioni.
- Parimenti, un ribaltamento della scala può causare danni alle cose.

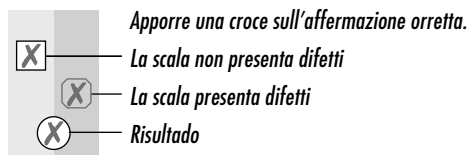

Elementi della scala:	Punti di controllo:
1. Punti di controllo generali	<i>Tutti gli elementi di fissaggio (rivetti, viti, perni ecc.) devono essere completamente presenti. Gli elementi di fissaggio sono allentati o corrosi? Sulla scala sono presenti imbrattamenti (ad es. sporco, fango, vernice, olio o grasso)?</i>
2. Montante della scala, Piolo della scala	<i>I montanti della scala sono piegati, ritorti, ammaccati, incrinati o corrosi? Tutti i pioli della scala devono essere presenti e integri. I pioli della scala solo usurati, allentati, corrosi o danneggiati?</i>
3. Snodi di sicurezza	<i>Verificare le condizioni tecniche e la funzionalità. Gli snodi di sicurezza sono event. danneggiati, allentati o corrosi?</i>
4. Traversa, piedini, cappucci terminali	<i>Verificare la resistenza dei piedini e dei cappucci terminali ed eventuali danni e segni di corrosione. Tutti i piedini della scala/cappucci terminali devono essere presenti. I piedini della scala sono allentati, usurati o corrosi?</i>
5. Contrassegni della scala	<i>Tutti i contrassegni sono presenti e chiaramente leggibili?</i>
6. Piattaforma metallica (2 pezzi)	<i>Sono presenti irregolarità? La piattaforma è eventualmente danneggiata?</i>
<b>RISULTATO</b>	<i>La scala è in ordine e idonea all'uso. È necessaria la riparazione della scala. È stata eseguita la riparazione, la scala è nuovamente idonea all'uso. La scala non è più idonea all'uso (smaltimento).</i>



## Universalios kopėčios

Prekės-Nr.:

**7412-xxx** ( 4 x 3 Pakopos )

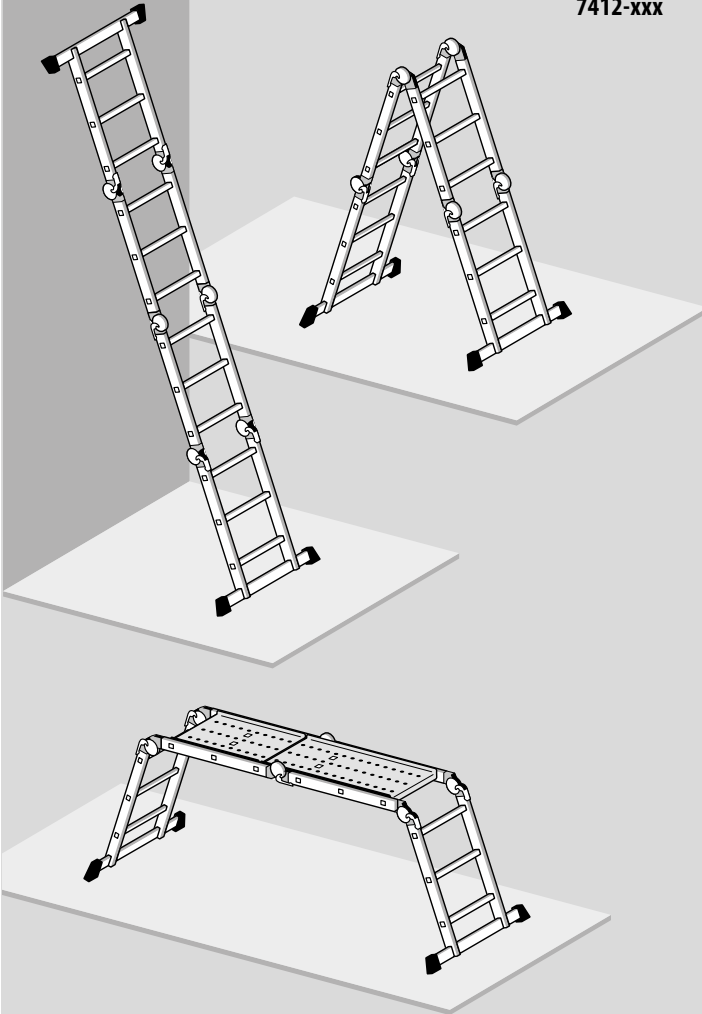

Techninė informacija gali keistis.



## Turinio rodyklė

1. Įvadas .....	73
2. Naudojimas pagal paskirtį .....	73
3. Techninė informacija .....	74
4. Tiekiamas komplektas .....	75
5. Pastabos apie konstrukciją .....	75
6. Pastatymas / naudojimas .....	76
7. Saugos nuorodos .....	78
8. Gabenimas ir sandėliavimas .....	82
9. Techninė ir įprasta priežiūra .....	82
10. Tinkamumo naudoti trukmė .....	83
11. Pakuotės ir utilizavimas .....	83
12. Gaminio informacija .....	83
13. Aptarnavimas ir atsarginės dalys .....	83
14. Patikros planas .....	84

## Gamintojo:

Hailo-Werk · Rudolf Loh GmbH & Co. KG

Daimlerstr. 8  
35708 Haiger, Germany

Telefon: +49 (0) 2773 82-0  
Telefax: +49 (0) 2773 82-1239

E-Mail: [info@hailo.de](mailto:info@hailo.de)  
[www.hailo.de](http://www.hailo.de)

# 1. Įvadas

Šioje naudojimo ir priežiūros instrukcijoje apibūdinta, kaip saugiai naudotis universaliomis kopėčiomis.



Šioje naudojimo instrukcijoje pateikti svarbūs nurodymai dėl saugumo. Dėl to būtina šią instrukciją perskaityti prieš pradėdant darbą, ypač nurodymus dėl saugumo.

Kopėčios atitinka Europos standarto EN 131-1-2-3-4 reikalavimus.

Laikykitės šios naudojimo instrukcijos nurodymų. Perduodami kopėčias kitam savininkui taip pat perduokite ir šią naudojimo ir priežiūros instrukciją.

# 2. Naudojimas pagal paskirtį

Šios kopėčios yra mobili pagalbinė darbo priemonė, kurią darbo metu galima pastatyti įvairiose vietose.

Stovint ant šių kopėčių galima atlikti reikalingus darbus tokia aukštyje, kuris nebūtų pasiekiamas kitomis darbo priemonėmis (žr. darbo įrankių saugaus naudojimo direktyvą).

Šiomis kopėčiomis naudokite tik taip, kaip tai yra apibūdinta šioje naudojimo ir priežiūros instrukcijoje. Bet koks kitoks jų naudojimas ne pagal paskirtį yra draudžiamas. Mes neprisiimame atsakomybės už pažeidimus ir žalą, patirtą dėl to, kad gaminys buvo naudojamas ne pagal instrukciją.

Pakeitus kopėčių konstrukciją be gamintojo leidimo, garantija joms nebegalioja.

### 3. Techninė informacija

Universalios kopėčias galima naudoti kaip pristatomas kopėčias, iš abiejų pusių prieinamas skečiamąsias kopėčias arba su atskira metaline platforma jas naudoti kaip darbinę platformą.

Su 6 apsauginiais šarnyrais, kuriuos galima atfiksuoti ir užfiksuoti segmentus, galima nustatyti įvairias kopėčių padėtis.

Konkrečią techninę informaciją ir atskirų modelių duomenis taip pat rasite tiesiai ant etiketės [D], priklijuotos ant kopėčių.

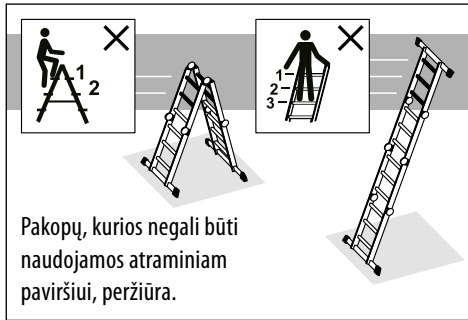

#### Universalios kopėčios

- [A] Universalios kopėčios (4 reguliuojamos stumdomos dalys)
- [B] Skersinis
- [C] Apsauginis šarnyras
- [D] Kopėčių ženklinimo etiketė
- [E] Metalinė platforma (2 dalių)

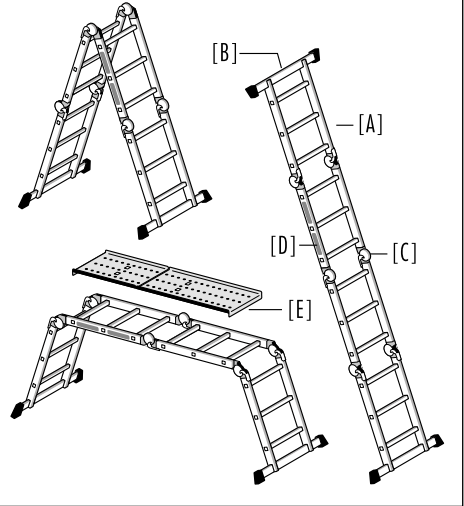

4 x 3	A = 0,77 m B = 0,87 m	A = 0,77 m B = 1,20 m	A = 0,77 m B = 2,20 m	A = 3,35 m B = 3,24 m	A = 2,50 m B = 1,65 m	A = 0,90 m B = 1,43 m C = 0,30 m

	A = 4,35 m B = 2,35 m	A = 3,00 m B = 1,00 m	A = 2,90 m B = 0,90 m	A = 0,92 m B = 0,37 m C = 0,27 m	max. 150 kg	16,7 kg

## 4. Tiekiamas komplektas

1 x Universalios kopėčios	2 x Skersinis
1 x Metalinė platforma (2 dalių)	Montavimo elementai:
1 x Naudojimo ir priežiūros instrukcija	4 x Varžtas M6
	4 x Diskai
	4 x Šešiakampė veržlė M6

Prieš naudodami patikrinkite, ar yra visos komplekto dalys ir ar nėra galimų transportavimo pažeidimų. Išpakuokite.



Pakuotė – ne žaistas, neteisingai naudojant kyla pavojus uždusti.

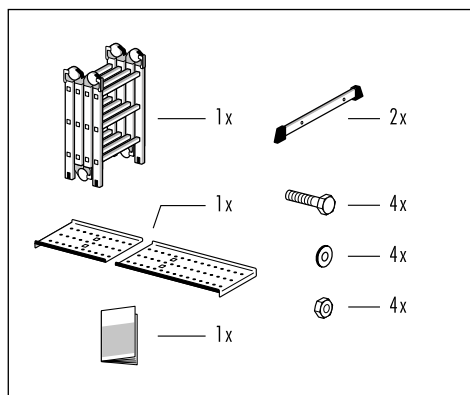

## 5. Pastabos apie konstrukciją

Prieš naudojant universalias kopėčias reikia sumontuoti abu skersinius.

### 1. Paruoškite universalias kopėčias.

Atfiksukite slankiojamas dalis [A-1], [A-2] ir nustatykite reikalingą jų padėtį (žr. 6.2 sk. Nustatymas ir išlygiavimas).

Dabar abu skersinius [B] galima išimti.

Stumdomas dalis [A-1] ir [A-2] nustatykite taip, kad būtų galima lengvai jas sumontuoti (paguldykite kopėčias).

### 2. Skersinių montavimas:

Reikia naudoti du veržliarakčius (13 ir 14 dydžio).

Įstatykite skersinį [B] į stumdomas dalies [A-1] griovelį. Skersinį tvirtai priveržkite prie abiejų kopėčių sijų.



Universalias kopėčias galima naudoti tik sumontavus skersinius.

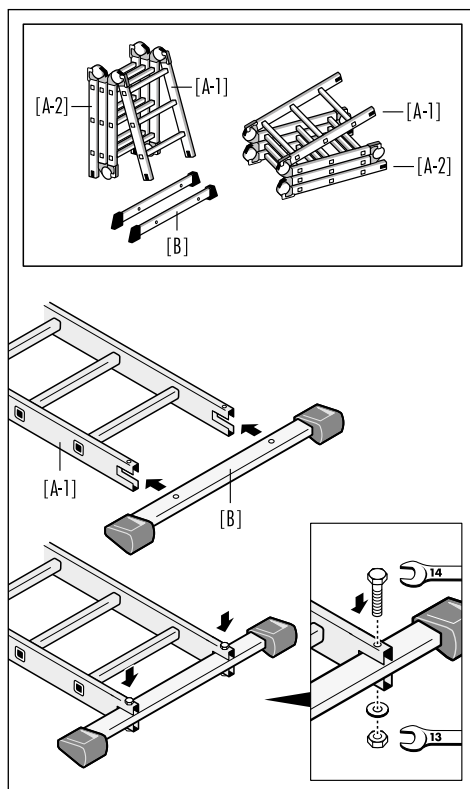

## 6. Pastatymas / naudojimas

### 6.1 Montavimo variantai (pagrindinės schemas):

- A - Pristatomosios kopėčios
- B - Pristatomosios kopėčios
- C - Pristatomosios kopėčios
- D - Atskirai stovinčios skečiamosios kopėčios
- E - Darbinė platforma (su 2 dalių metaline platforma)
- F - Darbinė platforma (su 2 dalių metaline platforma)

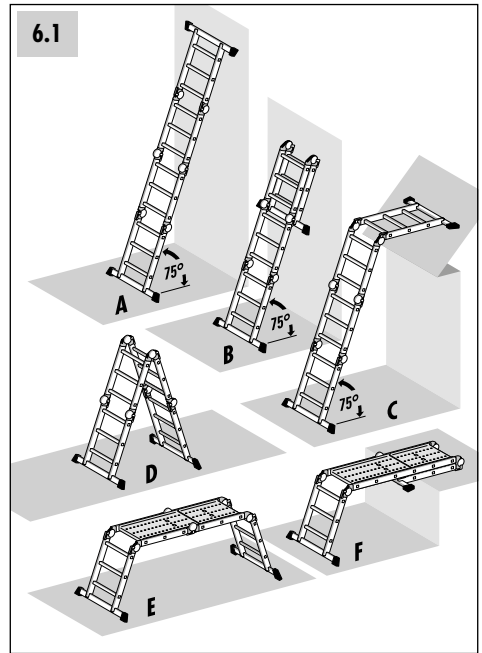

### 6.2 Nustatymas ir išlygiavimas

Su apsauginiais šarnyrais [C] atskiros stumdamos dalys iš pradžių atblokuojamos, po to nustatomos į norimą kopėčių padėtį ir vėl užblokuojamos.

Kad būtų galima pakeisti vienos stumdamos dalies padėtį reikia paspausti abu priešpriešinius apsauginius šarnyrus.

1. Pradinė padėtis: Kopėčios yra užfiksuotos [C-2], fiksavimo rankenėlė yra padėtyje „LOCKED“.
2. Nuspauskite svirtį [C-1], taip kopėčios bus atfiksuotos. Fiksavimo rankenėlė [C-2] yra padėtyje „UNLOCKED“.
3. Dabar stumdama dalį [A - 1] galima nustatyti į norimą padėtį.
4. Stumdama dalis [A - 1] spragtelėdama automatiškai užsifiksuoja. Kopėčios yra užfiksuotos [C-2], fiksavimo rankenėlė vėl yra padėtyje „LOCKED“.

Norėdami nustatyti kitokią kopėčių padėtį, vėl pakartokite šiuos veiksmus.

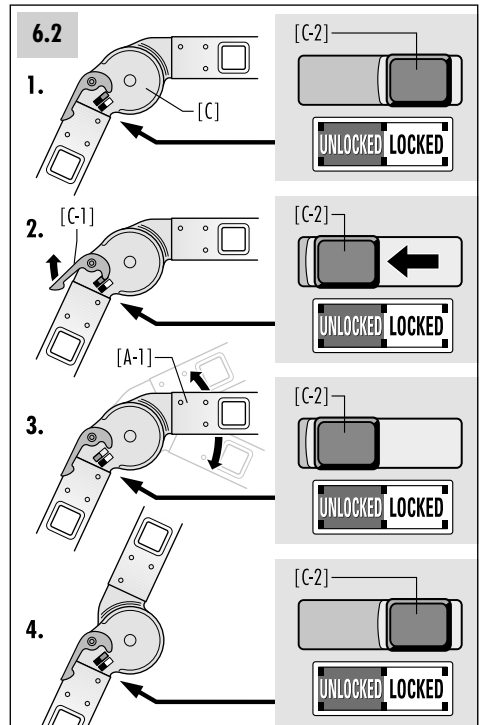

## 6.3 Universalinių kopėčių surinkimas ir naudojimas

### 1. Nustatant kaip skečiamąsias kopėčias:

Abu skersiniai [B] turi tvirtai ir patikimai remtis į grindis.

Visi apsauginiai šarnyrai [C] turi būti užfiksuoti (padėtyje „LOCKED“).

### 2. Nustatant kaip pristatomas kopėčias:

Universalias kopėčias reikia nustatyti taip, kad jas būtų galima naudoti atremiant.

Kopėčios turi saugiai stovėti ant grindų ir būti atremtos į lygų ir tvirtą paviršių.

Visi apsauginiai šarnyrai [C] turi būti užfiksuoti (padėtyje „LOCKED“).

Prieš lipdami pasirūpinkite kopėčių saugumu, pvz., pritvirtinkite prie apsauginio įtaiso.

### 3. Nustatant kaip darbinę platformą:

Universalias kopėčias reikia paruošti naudoti kaip darbinę platformą.

Abu skersiniai [B] turi tvirtai ir patikimai remtis į grindis.

Visi apsauginiai šarnyrai [C] turi būti užfiksuoti (padėtyje „LOCKED“).

2 dalių metalinę platformą [D] taip įstatykite ant skersinių, kad ji užsifikuotų ir neslankiotų.

### 4. Laikymas:

Baigus naudotis sandėliavimui ir pervežimui universalias kopėčias galima suglausti ir suskleisti.

Visi apsauginiai šarnyrai turi būti užfiksuoti (padėtyje „LOCKED“).

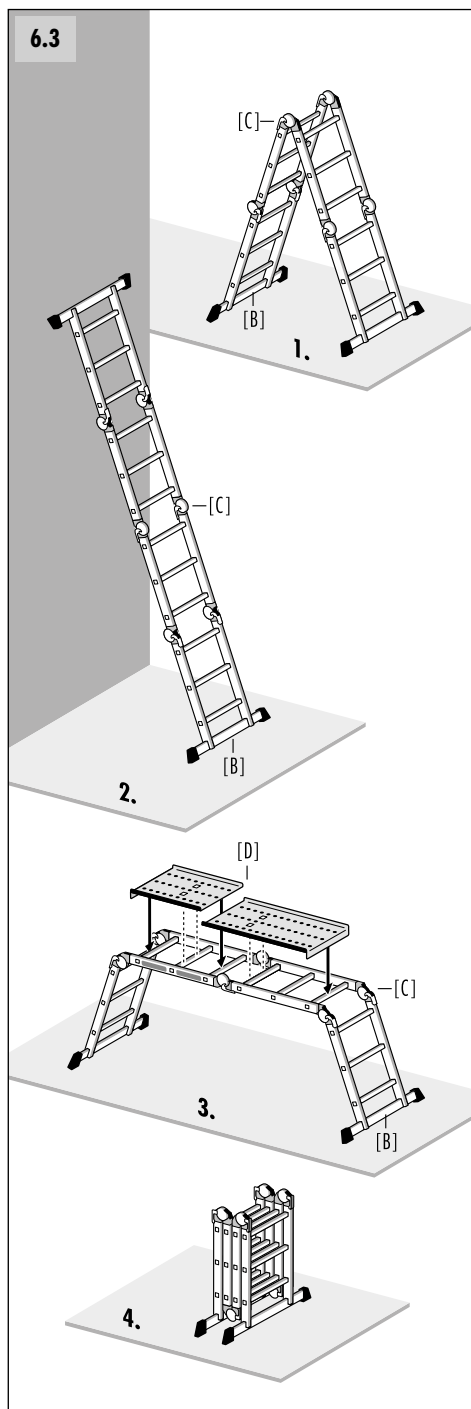

## 7. Saugos nuorodos

### 7.1 Bendroji nuoroda dėl saugos

- Dirbant ant kopėčių kyla pavojus, kad jos bus pastumtos.  
Visus darbus su kopėčiomis ir ant jų atlikite taip, kad pavojus jas pastumti ir nuo jų nukristi būtų kuo mažesnis.
- Dirbant ant kopėčių kyla pavojus nuo jų nukristi.  
Pastūmus kopėčias gali būti sužalotas ant jų stovintis ar šaliais esantys žmonės.  
Visus darbus su kopėčiomis ir ant jų atlikite taip, kad pavojus būtų nukristi kuo mažesnis.
- Priežiūros ir remonto darbus turi atlikti kvalifikuotas technikas pagal gamintojo instrukcijas.

Kopėčių naudojimas **neprofesionalioje aplinkoje (non professional use)**.

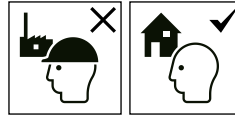

- Naudotojas turi įsitikinti, kad kopėčios tinka numatytam darbui atlikti.

Kopėčių naudojimas **profesionalioje aplinkoje (professional use)**.

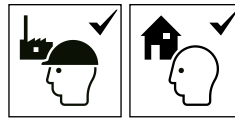

- Su kopėčiomis dirbantiems specialistams reikia pasirūpinti reguliariu kopėčių tikrinimu, kad būtų galima užtikrinti saugų jų eksploatavimą.
- Už darbus atsakingas asmuo turi pasirūpinti, kad kopėčios būtų patikrintos (apžiūrint ir patikrinant jų veikimą) ir veiktų tinkamai. Tam reikia nustatyti reikalingas patikros sritis, tipus ir priemones.
- Intervalai tarp patikrinimų priklauso nuo eksploataavimo sąlygų, ypač nuo dažnumo, apkrovų, ankstesnių apžiūrų rezultatų ir pas jas nustatytų trūkumų.
- Savininkas taip pat privalo pasirūpinti, kad pažeistos kopėčios būtų nuimtos ir padėtos sandėliuoti taip, kad nebūtų naudojamos toliau tol, kol nebus suremontuotos arba perduotos utilizuoti.

## 7.2 Kopėčių naudojimo saugumo nurodymai



Įspėjimas,  
nuo kopėčių galima nukristi.



Laikykitės instrukcijų.

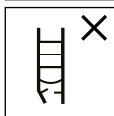

Apžiūrėkite kopėčias, ar jos nepažeistos  
ir saugios, prieš kiekvieną darbo dieną,  
kai jas naudosite.

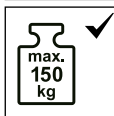

Maksimali apkrova.

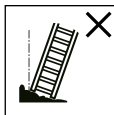

Estatykite kopėčių ant nelygaus ar  
nestabilaus paviršiaus.



Nestatykite kopėčių taip, kad jos būtų  
pasvirusios į kurią nors pusę.

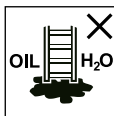

Pašalinkite nešvarumus nuo žemės.



Maksimalus naudotojų skaičius.



Užlipkite ir nulipkite nuo kopėčių  
būdami atsikusę į jas veidu.



Užlipdami ir nulipdami tvirtai laikykitės  
už kopėčių. Dirbdami ant kopėčių,  
laikykitės už jų viena ranka arba, jei tai  
neįmanoma, pasirūpinkite papildomo-  
mis apsaugos priemonėmis.



Stovėdami ant kopėčių, nedirbkite tokių  
darbų, kuriems būtų reikalingos stiprios  
šoninės apkrovos (pvz., šoninio gręžimo  
į kietus paviršius, tokius kaip mūras ar  
betonas).



Daiktų, kuriuos nešatės lipdami  
ant kopėčių, neturi būti sunku arba  
lengvai pakelti.

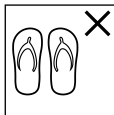

Lipdami ant kopėčių mėvėkite tinkamą  
avalynę.



Ar jūsų sveikatos būklė leidžia jums  
naudotis kopėčiomis? Esant tam  
tikroms medicininiams būklėms, pavar-  
tojus alkoholio, narkotinių medžiagų  
ar geriant kai kuriuos vaistus lipti ant  
kopėčių gali būti pavojinga sveikatai.

Nedirbkite ant jų ilgą laiką be reguliarių pertraukų  
(nuovargis kelia pavojų).

## 7. Saugos nuorodos

### 7.2 Kopėčių naudojimo saugumo nurodymai

Perveždami kopėčias pasirūpinkite, kad jos būtų tinkamai pritvirtintos.

Įsitikinkite, kad kopėčios tinka numatytam darbui atlikti.

Nuvalykite nuo kopėčių visas pašalines medžiagas, pvz., šlapius dažus, purvą, tepalus ar sniegą.

Nedirbkite ant kopėčių lauke esant nepalankioms oro sąlygoms (pvz., jei stiprus vėjas, paviršiai yra apledėję ar sninga).

Prieš naudojant kopėčias reikia atlikti darbo rizikos įvertinimą laikantis saugaus darbo reikalavimų.

Statydami kopėčias stebėkite, kad jos neatsitrenktų į žmones, duris, automobilius ar kitas kliūtis. Jei įmanoma, vietoje, kurioje dirbate, uždarykite ir užrakinkite duris (tik ne avarinių išėjimų) ir langus.



Įspėjimas, pavojus dėl elektros srovės. Prieš atlikdami darbus su elektros prietaisais įvertinkite pavojus, kuriuos gali kelti aukšta įtampa ar patys elektros prietaisai, ir nenaudokite kopėčių, jei esama elektros srovės pavojaus.

Jei neišvengiamai reikia atlikti darbus veikiant įtampai ar netoli veikiančių elektros įrenginių, nenaudokite kopėčių, per kurias gali tekėti elektros srovė (pvz., aliumininių kopėčių).

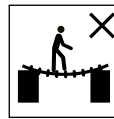

Nenaudokite kopėčių kaip jungiamojo tiltelio.

Užlipdami, nulipdami ir stovėdami ant kopėčių, tvirtai už jų laikykitės.

Stovint ant kopėčių jos turi nejudėti.

Lauke naudojamas kopėčias reikia statyti taip, kad jų nenuverstų vėjas.

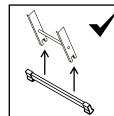

Abu universalių kopėčių skersinius prieš pirmą kartą naudojant turi pritvirtinti naudotojas (žr. 5 sk. Sumontavimo nurodymus).

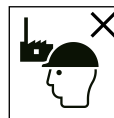

Kopėčios skirtos ne profesionaliam naudojimui.

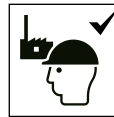

Kopėčios skirtos profesionaliam naudojimui.



## 7.3 Pristatomų kopėčių naudojimas



Užfiksuojamas kopėčias reikia užfiksuoti teisingu kampu.



Norėdami pasiekti aukštesnį paviršių, stebėkite, kad pristatomosios kopėčios būtų išsikišusios arba išstumtos mažiausiai 1 metrą virš tikslu.



Neremkite kopėčių į nestabilių paviršių.

Neperkelkite kopėčių į kitą vietą, keldami jas iš viršaus.



Nenaudokite trijų viršutinių pristatomųjų kopėčių pakopų kaip atraminio paviršiaus.

## 7.4 Dvipusių kopėčių naudojimas



Lipti ant kopėčių per šoną yra draudžiama.



Prieš lipdami ant kopėčių įsitikinkite, kad abi dalys išskėstos tinkamai ir iki galo.



Nenaudokite dviejų viršutinių skečiamųjų kopėčių pakopų / skersinių kaip atraminio paviršiaus be platformos ir rankų / kelių atramų.

## 7.5 Nustatant kaip darbinę platformą

Vienu ar keliais kampais sulenkta kopėčias reikia sumontuoti ir užfiksuoti paguldžius ant žemės, o ne pastačius į jų darbinę padėtį.

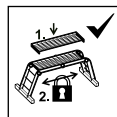

Naudojant kaip platformą galima naudoti tik gamintojo rekomenduotus platformų segmentus. Prieš naudojantis būtina pasirūpinti, kad platformos segmentai negalėtų netikėtai pasislinkti.

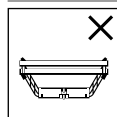

Draudžiama padėtis.



Maksimalus gamintojo nurodytas leistinas svoris sumontuotoje padėtyje (150 kg).



Įsitikinkite, kad šarnyrai yra užfiksuoti.

## 8. Gabenimas ir sandėliavimas

- Prieš ir po naudojimo, sandėliuojant bei transportuojant universalias kopėčias reikia saugiai suglausti; visi apsauginiai šarnyrai turi būti nustatyti į padėtį „LOCKED“.
- Kad nepažeistumėte kopėčių jas perveždami (pvz., ant stogo ar automobiliu), jas tinkamai pritvirtinkite.
- Kopėčias laikykite pastatytas stačiai sausoje vietoje.
- Apsaugokite jas nuo galimų pažeidimų ir nuo neigiamo aplinkos poveikio.
- Jas laikykite taip, kad jos netrukdytų žmonėms ir nekeltų pavojaus vaikams.

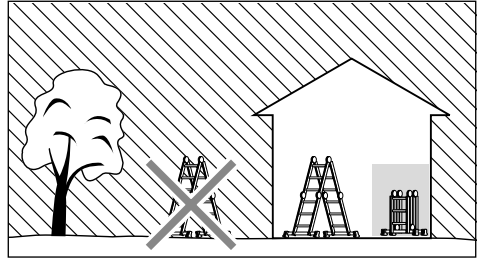

## 9. Techninė ir įprasta priežiūra

- Kopėčių priežiūra yra skirta užtikrinti, kad jos veiktų tinkamai. Reguliariai tikrinkite, ar kopėčios nepažeistos. Tikrinkite, ar tinkamai juda judančios dalys. (Apsauginis šarnyras)
- Baigus naudotis kopėčiomis, jei jos yra purvinos, reikia iškart nuvalyti, ypač judančias dalis. Naudokite tik pramonines valymo priemones, nuplaunamas vandeniu.
- Nenaudokite agresyvių ir išdinančių priemonių.



## 10. Tinkamumo naudoti trukmė

---

Tinkamai naudojamos ir prižiūrimos kopėčios yra ilgalaikė darbo priemonė.

## 11. Pakuotės ir utilizavimas

---

- Kai kopėčios tampa nebetinkamos naudoti, jas reikia tinkamai utilizuoti.
- Neišmeskite kopėčių kartu su buitinėmis atliekomis.
- Visus komponentus, įskaitant pakuotes, reikia utilizuoti jiems tinkamu būdu.
- Aliuminis yra vertingas metalas, todėl jį reikia pakartotinai perdirbti.
- Išsamesnės informacijos apie utilizavimą ieškokite vietinėje savivaldybėje.

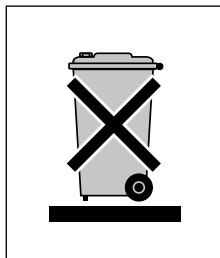

## 12. Gaminio informacija

---

Šią naudojimo instrukciją rasite interneto svetainėje [www.hailo.de](http://www.hailo.de).

## 13. Aptarnavimas ir atsarginės dalys

---

Daugiau informacijos apie aptarnavimą ir atsargines dalis teiraukitės gamintojo.

## 14. Patikros planas

- Pažeisti, neveikiantys ar stingantys kopėčių segmentai kelia pavojų naudotojui, kopėčios gali būti nestabilios ar nuvirsti.
- Kopėčių naudotojas gali sunkiai susižaloti krisdamas.
- Gali būti sugadinti aplink esantys daiktai.

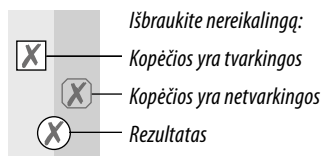

Kopėčių elementus	Patikros punktai
1. Bendrieji patikros punktaie	<i>Visos tvirtinimo detalės (kniedės, varžtai, sriegiai ir pan.) turi būti savo vietose ir tinkamai priveržti. Ar tvirtinimo detalės neatsipalaidavo ir nėra aprūdijusios? Ar ant kopėčių nėra pašalinių medžiagų (pvz., purvo, dažų, tepalų, riebalų)?</i>
2. Kopėčių sijos, Kopėčių pakopos	<i>Ar kopėčių sijos neišsikreipusios, nepersisukusios, nesulankns tytos, nenubraižytos, neaprūdijusios? Visos pakopos turi būti savo vietose. Ar pakopos nėra nusidėvėjusios, atsipalaidavusios, aprūdijusios arba pažeistos?</i>
3. Apsauginis šarnyras	<i>Patikrinkite būklę ir veikimą. Ar apsauginiai šarnyrai nėra pažeisti, aprūdiję, atsipalaidavę?</i>
4. Skersiniai, kopėčių kojelės, skersinių galai	<i>Patikrinkite, ar tvirtai pritvirtinti, nepažeisti, neap rūdiję skersiniai, kopėčių kojelės ir skersinių galai. Visos kopėčių kojelės / jų galai turi būti savo vietose. Ar kopėčių kojelės neatsipalaidavusios, nusidėvėjusios, neaprūdijusios?</i>
5. Kopėčių ženklavimo etiketės	<i>Ar yra visos reikalingos etiketės, ar jos gerai įskaitomos?</i>
6. Metalinė platforma (2 dalių)	<i>Ar yra matomų nešvarumų? Ar nepažeista platforma?</i>
<b>REZULTATAS</b>	<i>Kopėčios yra tinkamai paruoštos naudoti. Reikia atlikti kopėčių remontą. Remontas yra baigtas, kopėčias vėl galima naudoti. Kopėčios naudoti nebetinkamos (jas reikia utilizuoti).</i>



## Universālās vairāku locīkļu kāpnes

Preces Nr.

**7412-xxx** ( 4 x 3 pakāpiens )

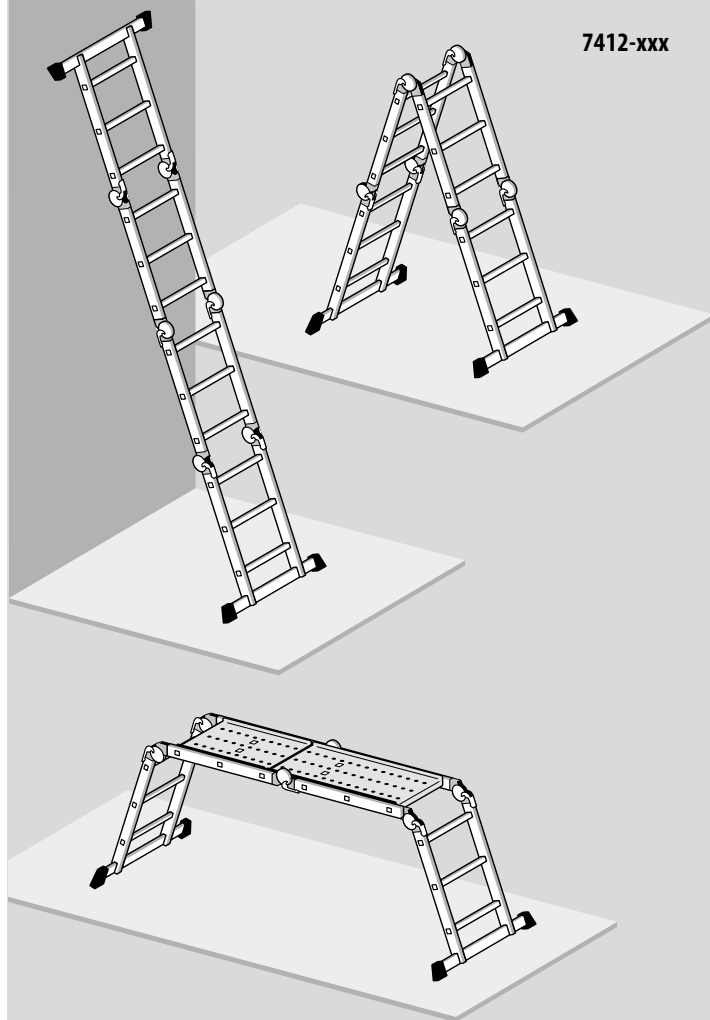

Tehniskā informācija var mainīties.

## Saturs

1. Ievads .....	87
2. Naudojimas pagal paskirtį .....	87
3. Tehniskā informācija .....	88
4. Piegādes komplektācija .....	89
5. Salikšanas instrukcija .....	89
6. Montāža/ lietošana .....	90
7. Drošības norādījumi .....	92
8. Transportēšana / uzglabāšana .....	96
9. Universālo kāpņu pārbaudes plāns .....	96
10. Lietošanas ilgums .....	97
11. Iepakojums / utilizācija .....	97
12. Izstrādājuma informācijas .....	97
13. Serviss / rezerves daļas .....	97
14. Pārbaudes plāns .....	98

## Ražotāja:

Hailo-Werk · Rudolf Loh GmbH & Co. KG

Daimlerstr. 8  
35708 Haiger, Germany

Telefon: +49 (0) 2773 82-0  
Telefax: +49 (0) 2773 82-1239

E-Mail: [info@hailo.de](mailto:info@hailo.de)  
[www.hailo.de](http://www.hailo.de)

# 1. Ievads

Šī lietošanas un ekspluatācijas instrukcija apraksta drošu universālo vairāku locīklu kāpņu lietošanu.



Šajā lietošanas instrukcijā ir svarīgi drošības norādījumi.

Tādēļ pilnībā izlasiet šo instrukciju; pirms lietošanas īpaši ievērojiet visus drošības norādījumus.

Kāpnes atbilst Eiropas standarta EN 131-1-2-3-4 prasībām.

Lūdzu, saglabājiet šo lietošanas instrukciju.

Ja kāpnes tiek nodotas lietošanai citiem, tad tām jādod līdz lietošanas un ekspluatācijas instrukcija.

# 2. Naudojimas pagal paskirtį

Šios kopėcios yra mobili pagalbinė darbo priemonė, kurią darbo metu galima pastatyti įvairiose vietose.

Stovint ant šių kopėčių galima atlikti reikalingus darbus tokia aukštyje, kuris nebūtų pasiekiamas kitomis darbo priemonėmis (žr. darbo įrankių saugaus naudojimo direktyvą).

Šiomis kopėčiomis naudokite tik taip, kaip tai yra apibūdinta šioje naudojimo ir priežiūros instrukcijoje. Bet koks kitoks jų naudojimas ne pagal paskirtį yra draudžiamas. Mes neprisiimame atsakomybės už pažeidimus ir žalą, patirtą dėl to, kad gaminyje buvo naudojamas ne pagal instrukciją.

Pakeitus kopėčių konstrukciją be gamintojo leidimo, garantija joms nebegalioja.

### 3. Naudojimas pagal paskirtį

Universālās vairāku locīkļu kāpnēs iespējams lietot kā pieslienamās kāpnes, kā abpusēji kāpjamas vertikālās kāpnes un ar ar atsevišķu metāla platformu kā darba platformu.

Universālās vairāku locīkļu kāpnēs iespējams pārveidot ar 6 drošības locīklām kāpņu daļu bloķēšanai un atbloķēšanai.

Būtiskākā tehniskā informācija un specifiskie dati atrodas kāpņu marķējumā [D] tieši uz kāpnēm.

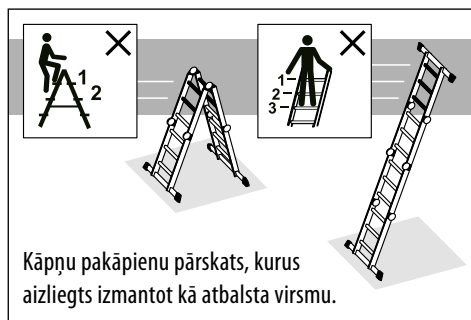

Kāpņu pakāpienu pārskats, kurus aizliegts izmantot kā atbalsta virsmu.

#### Universālās vairāku locīkļu kāpnēs

- [A] Universālās vairāku locīkļu kāpnēs (4 regulējamas kāpņu daļas)
- [B] Šķērssijs
- [C] Drošības locīkļa
- [D] Kāpņu marķējums
- [E] Metāla platforma (2-daļīga)

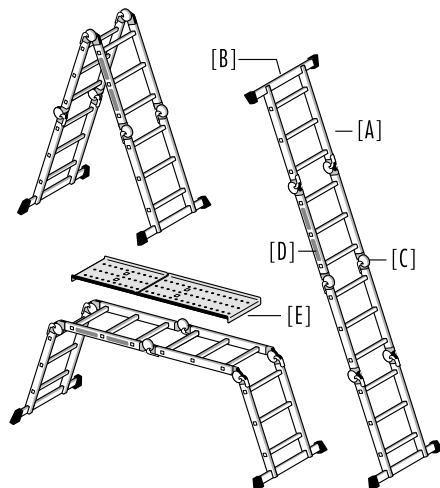

4 x 3	A = 0,77 m B = 0,87 m	A = 0,77 m B = 1,20 m	A = 0,77 m B = 2,20 m	A = 3,35 m B = 3,24 m	A = 2,50 m B = 1,65 m	A = 0,90 m B = 1,43 m C = 0,30 m

	A = 4,35 m B = 2,35 m	A = 3,00 m B = 1,00 m	A = 2,90 m B = 0,90 m	A = 0,92 m B = 0,37 m C = 0,27 m	max. 150 kg	16,7 kg



## 4. Piegādes komplektācija

1 x Universālās vairāku locīkļu kāpnes	2 x Šķērssijs
1 x Metāla platforma (2-daļīga)	4 x Skrūve (M6)
1 x Lietošanas un ekspluatācijas instrukcija	4 x Paplāksnes
	4 x Sešmalu uzgrieznis (M6)

Pirms turpmākas izmantošanas pārbaudiet, vai komplektācija ir pilnīga un vai saturam nav transportēšanas radīti bojājumi.

Noņemiet iepakojuma materiālu.



Iepakojuma materiāls nav rotaļlieta - lietojot to nepareizi, tas var radīt nosmakšanas apdraudējumu.

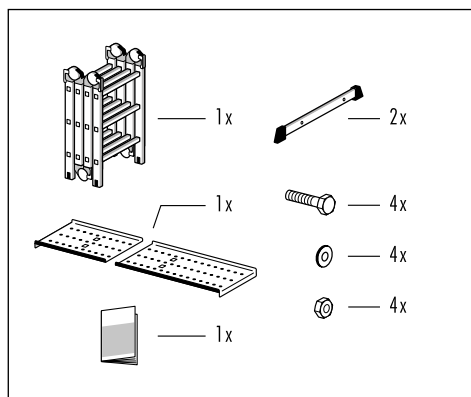

## 5. Salikšanas instrukcija

Pirms universālo vairāku locīkļu kāpņu izmantošanas uzstādiet abas šķērssijs.

### 1. Sagatavojiet universālās vairāku locīkļu kāpnes.

Vispirms atbloķējiet un pārvietojiet kāpņu daļas [A-1], [A-2] (skatiet 6.2. „Regulēšana un fiksācija”). Tagad iespējams izņemt abas šķērssijs [B].

Novietojiet kāpņu daļas [A-1], [A-2] tā, lai būtu iespējama vienkārša to montāža (ja nepieciešams, novietojiet kāpnes zemē).

### 2. Šķērssijs montāža:

Nepieciešamas divas uzgriežņu atslēgas (atslēgas izmērs 13 un 14). Ievietojiet šķērssijs [B] kāpņu daļas padziļinājumā [A-1]. Cieši pieskrūvējiet šķērssijs pie abiem kāpņu balstiem.



Lietojiet vairāku locīkļu kāpnes tikai ar uzstādītām šķērssijs.

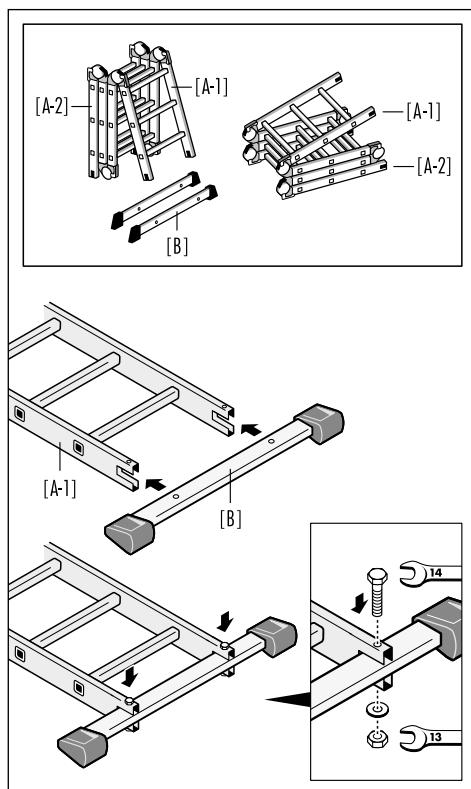

## 6. Montāža/ lietošana

### 6.1 Uzstādīšanas varianti (princiālās shēmas)

- A - pieslienamās kāpnes
- B - pieslienamās kāpnes
- C - pieslienamās kāpnes
- D - brīvi novietotas sastatņu kāpnes
- E - darba platforma (ar 2-divdaļīgu metāla platformu)
- F - darba platforma (ar 2-divdaļīgu metāla platformu)

### 6.2 Regulēšana un fiksācija

Ar drošības lociklu [C] palīdzību tiek atbloķētas atsevišķās kāpņu daļas un – pēc kāpņu pārvietošanas vēlamajā uzstādīšanas pozīcijā – tās tiek atkārtoti nobloķētas.

Lai veiktu kādas kāpņu daļas regulēšanu, nospiediet abas pretējās drošības lociklas.

1. Sākuma stāvoklis: Kāpnes ir bloķētas, fiksācijas galva [C-2] atrodas pozīcijā „LOCKED”.
2. Izmantojot sviru [C-1], kāpnes tiek atbloķētas. Fiksācijas galva [C-2] atrodas pozīcijā „UNLOCKED”.
3. Kāpņu daļu [A-1] tagad iespējams pārvietot vēlamajā pozīcijā.
4. Kāpņu daļa [A-1] automātiski un dzirdami nofiksējas. Kāpnes ir bloķētas, fiksācijas galva [C-2] atkārtoti atrodas pozīcijā „LOCKED”.

Lai atkārtoti veiktu kāpņu regulēšanu vai pārvietotu citā novietošanas pozīcijā, varat šo procesu atkārtot.

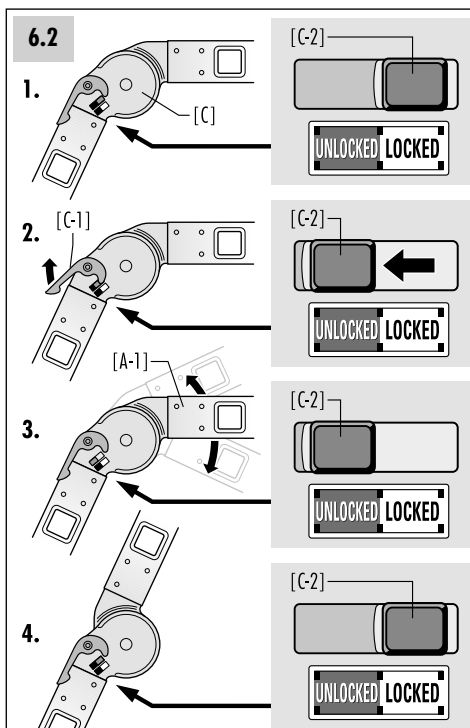
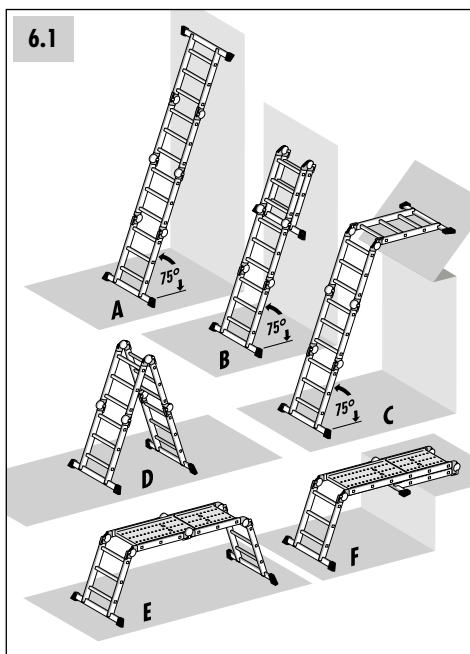

## 6.3 Vairāku lociklu kāpņu montāža un lietošana

### 1. Pielietojums kā sastatņu kāpnēm:

Abām šķērssijām [B] droši un stabili jāatrodas uz zemes.

Visām drošības locīklām [C] jābūt fiksētām (pozīcija „LOCKED“).

### 2. Pielietojums kā pieslienamajām kāpnēm:

Iestatiet vairāku lociklu kāpnes tā, lai tās būtu iespējams lietot kā pieslienamās kāpnes.

Kāpnēm droši jāatrodas uz zemes un tā jābūt atbalstītām pret līdzenu, cietu virsmu.

Visām drošības locīklām [C] jābūt fiksētām (pozīcija „LOCKED“).

Pirms lietošanas pieslienamās kāpnes nofiksējiet, piemēram, lai nodrošinātu stabilitāti.

### 3. Pielietojums kā darba platformai:

Novietojiet vairāku lociklu kāpnes kā norādīts attēlā kā darba platformu.

Abām šķērssijām [B] droši un stabili jāatrodas uz zemes.

Visām drošības locīklām [C] jābūt fiksētām (pozīcija „LOCKED“).

Novietojiet 2-daļīgo metāla platformu [D] pie kāpņu spraišļiem tā, lai tos nebūtu iespējams nejauši pārvietot.

### 4. Glabāšana:

Pēc vairāku lociklu kāpņu lietošanas glabāšanas un transportēšanas nolūkos tās iespējams salocīt.

Visām drošības locīklām jābūt fiksētām (pozīcija „LOCKED“).

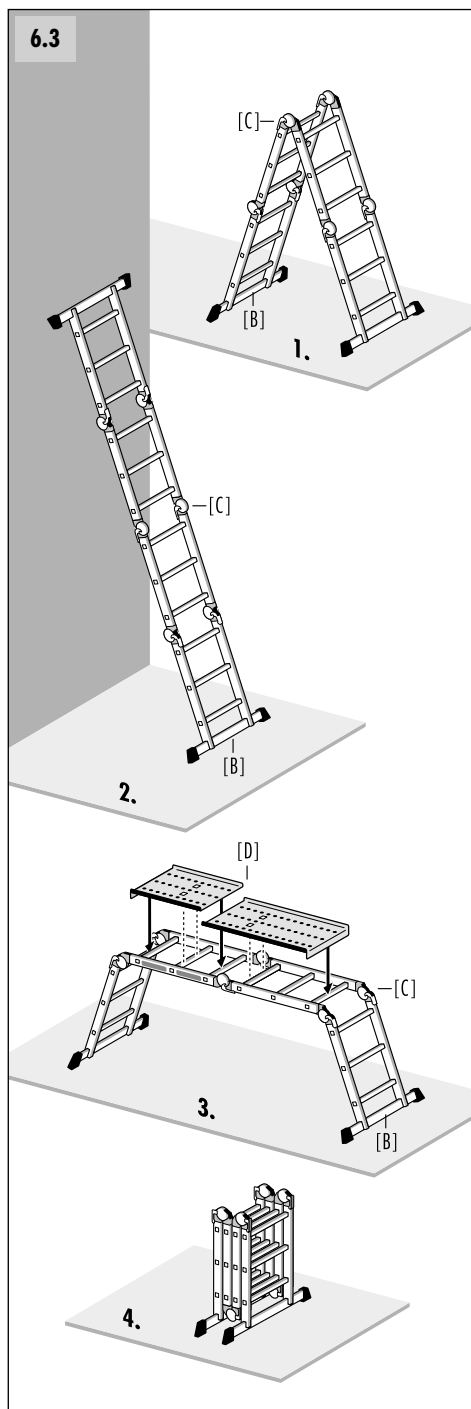

## 7. Drošības norādījumi

### 7.1 Vispārīgi drošības norādījumi

- Lietojot kāpnēs, vienmēr iespējams nogāšanās risks. Tādēļ visus darbus ar un uz kāpnēm veiciet tā, lai nogāšanās risks būtu pēc iespējas mazāks.
- Lietojot kāpnēs, vienmēr iespējams arī apgāšanās risks. Apgāžoties kāpnēm, iespējams traumas un mantiski bojājumi. Tādēļ visus darbus ar un uz kāpnēm veiciet tā, lai apgāšanās risks būtu pēc iespējas mazāks.
- Kāpņu remontu un apkopes darbus atļauts veikt tikai speciālistam un atbilstoši ražotāja instrukcijām.

Lietojot kāpnēs **neprofesionālām vajadzībām (non professional use):**

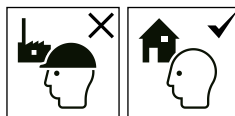

- Lietotājam vienmēr jāpārlicinās, ka kāpnēs ir piemērotas attiecīgajam pielietojumam.

Lietojot kāpnēs **profesionālām vajadzībām (professional use):**

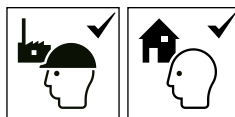

- Profesionālām vajadzībām kāpnēm nepieciešamas regulāras pārbaudes, kuras veic pilnvarota persona (darba drošības vadlinija).
- Uzņēmējam jānodrošina, ka regulāri tiek pārbaudīts kāpņu lietošanas stāvoklis (vizuāla un funkciju pārbaude). Lai to izdarītu, nosakiet nepieciešamo pārbaudes veidu, apjomu un termiņu.
- Pārbaudes laiks ir atkarīgs no lietošanas apstākļiem (īpaši lietošanas biežuma), noslodzes lietošanas laikā, kā arī veikto pārbaudu laikā konstatēto trūkumu biežuma un smaguma.
- Vienlaikus uzņēmējam jānodrošina, ka bojāto kāpņu lietošana tiek pārtraukta, un tās tiek glabātas tā, lai to atkārtota lietošana līdz noteikumiem atbilstoša remonta veikšanai vai utilizācijai nebūtu iespējama.

## 7.2 Kāpņu lietošanas drošības norādījumi



Brīdinājums, kāpņu apgāšanās.



Ievērojiet instrukcijas.

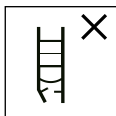

Pirms katras lietošanas reizes, vizuāli pārbaudiet kāpnis, vai nav radušies kādi bojājumi un vai tās var droši lietot darbā.

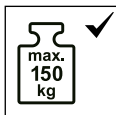

Maksimālais noslogojums.



Nelietojiet kāpnis uz nelīdzenas vai irēnas pamatnes.



Novērsiet sniegšanos uz sāniem.

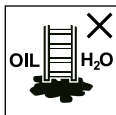

Notīriet uz pamatnes esošos netīrumus.



Maksimālais lietotāju skaits.



Uzkāpiet un nokāpiet no kāpnēm ar skatu uz darbības vietu.



Kad strādājat uz kāpnēm, pārliecinieties, lai jūs cieši turētos pie kāpnēm ar vienu roku, ja tas nav iespējams, tad nepieciešams veikt papildus drošības pasākumus.



Izvairieties no darbībām, kuras uzliek sāna slodzi uz sastatņu kāpnēm, piemēram, urbjot mūrī vai betonā.



Objekti, kurus jātur rokās kāpšanas brīdī pa kāpnēm, nedrīkst būt smagi un tiem jābūt parocīgiem un droši atveramiem.

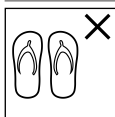

Velciet piemērotus apavus kāpšanai pa kāpnēm.



Vai jūsu veselība ļauj jums droši izmantot kāpnis? Atsevišķi veselības traucējumi un medikamenti, kā arī alkohola un narkotisko vielu lietošana var apdraudēt jūsu drošību, izmantojot kāpnis.

Nestrādājiet uz kāpnēm ilgu laiku bez regulāriem atpūtas brīžiem (nogurums ir viens no riskiem).

## 7. Drošības norādījumi

### 7.2 Kāpņu lietošanas drošības norādījumi

Kāpņu transportēšanas laikā izvairieties no bojājumiem, ko rada, piem., nostiprināšana un pārliecinieties, ka tās ir atbilstoši nostiprinātas / uzstādītas.

Pārliecinieties, ka kāpnes ir piemērotas attiecīgā darba veikšanai konkrētajā situācijā.

No kāpnēm notīrīt visa veida netīrumus, kas radušies darba procesā, piemēram, slapju krāsu, netīrumus, eļļas, sniegu.

Neizmantojiet kāpnes ārā nelabvēlīgos laika apstākļos, piemēram, ja ir spēcīgs vējš, apledojois, bieza sniega sega.

Pirms kāpņu izmantošanas darbā, nepieciešams veikt iespējamo risku novērtējumu saskaņā ar darba drošības un veselības aizsardzības normatīvajiem aktiem.

Uzstādot kāpnes, izvērtējiet iespējamus riskus, piemēram, vai jūs neaizskars gājēji, transportlīdzekļi vai durvis. Darba zonā, ja iespējams, aizslēdziet durvis (bet ne avārijas izejas) un logus.

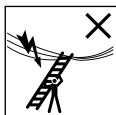

Brīdinājums, elektriskais apdraudējums. Nosakiet visus elektrisko ekspluatācijas līdzekļu darba zonā radītos apdraudējumus, piem., augstsprieguma gaisvadu līnijas vai citus brīvi stāvošus elektriskos ekspluatācijas līdzekļus, un nelietojiet kāpnes, ja pastāv elektriskā strāvas triecienu risks.

Veicot darbus, kas saistīti ar elektroiekārtu daļām vai darbība notiek tuvu elektrolinijām, neizmantojiet kāpnes, kas vada elektrību (piemēram, alumīnija kāpnes).

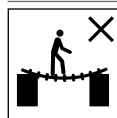

Neizmantojiet kāpnes kā tiltu, lai nokļūtu uz citu vietu.

Kāpnes vai to daļas nedrīkst izmainīt.

Stāvēt uz kāpnēm, nekustiniet tās.

Lietojot ārpus telpām, veiciet aizsardzības pasākumus pret vēju.

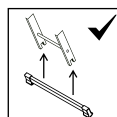

Abas vairāku locīklu kāpņu šķērssijas lietotājam jāuzstāda jau pirmajā lietošanas reizē (skatiet 5. nodaļu "Montāžas instrukcija").

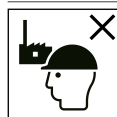

Kāpnes nav piemērotas izmantošanai profesionālā vidē.

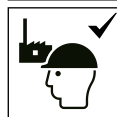

Kāpnes ir piemērotas lietošanai profesionālā vidē.

## 7.3 Pieslienamo kāpņu lietošana



Lietojiet pieslienamās kāpnes ar spraišļiem pareizajā leņķī.



Izmantojot saliekamās kāpnes, lai pakāptos augstākā līmenī, nepieciešams izvilkt vai tās pagarināt vismaz par 1 metru virs atbalsta punkta.



Neatbalstiet kāpnes pret nepiemērotām virsmām.

Kāpnes aizliegts pārvietot no augšas.



Neizmantot vienlaidu kāpņu augšējos trīs pakāpienus kā atbalsta virsmu.

## 7.4 Vertikālo kāpņu lietošana



Ir aizliegta kāpšana uz sāniem no kāpnēm.



Pirms lietošanas ņemiet vērā pilnīgu un nodrošinātu abu kāpņu daļu atvērumu.



Neizmantot augšējos divus pakāpienus sastatņu kāpnēm (bez platformas un pieturēšanās ierīces) kā atbalsta virsmu rokām un / vai ceļiem.

## 7.5 Pielietojums kā darba platformai

Vienas vai vairāku lociklu kāpnes jāatloka un jāsaloka novietotas zemē, bet ne to lietošanas pozīcijā.

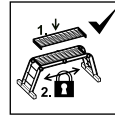

Lietojot kā platformu, atļauts izmantot tikai ražotāja ieteiktos platformas elementus.

Pirms lietošanas nodrošiniet platformas elementus per nejaūšu pārvietošanu.

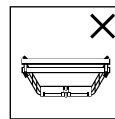

Aizliegts stāvoklis.



Maksimālā ražotāja dotā platformas slodze sastatņu stāvoklī (150 kg).



Pārliecinieties, vai lociklas ir bloķētas.

## 8. Transportēšana / uzglabāšana

---

- Pirms un pēc lietošanas, kā arī glabāšanas un transportēšanas laikā droši salokiet vairāku lociklu kāpnes; visām drošības lociklām jāatrodas pozīcijā „LOCKED”.
- Lai novērstu bojājumus, transportēšanas laikā kāpnes jānostiprina (piem., uz automašīnas jumta bagāžnieka).
- Kāpnes būtu jāuzglabā vertikālā stāvoklī sausā vietā.
- Jānovērš visi bojājumi un visas daļas jāpasargā no laika apstākļu ietekmes.
- Kāpnes uzglabājiet tā, lai tās nebūtu pieejamas bērniem, kuri spēlējas, un tās netraucētu personām (piem, aizķeršanās risks).

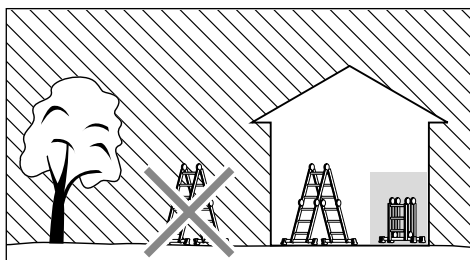

## 9. Apkope / uzturēšana tehniskā kārtībā

---

- Kāpņu apkopei un labošanai jānodrošina kāpņu funkcijas. Regulāri jāpārbauda, vai kāpnes nav bojātas. Jānodrošina kustīgo daļu funkcijas. (Drošības locikla)
- Ja kāpnes, īpaši kustīgās daļas, ir redzami netīras, tad to tīrīšanu būtu jāveic uzreiz pēc lietošanas.
- Izmantojiet tikai parastos pārdošanā pieejamos, ūdenī šķīstošos tīrīšanas līdzekļus. Neizmantojiet agresīvus, abrazīvus līdzekļus.





## 10. Lietošanas ilgums

---

Ja kāpnes tiek lietotas atbilstoši noteikumiem un tiek veikta regulāra apkope, tad kāpnes ir ilgstoši lietojams darba līdzeklis.

## 11. Iepakojums / utilizācija

---

- Ja kāpnes vairs nav lietojamas, veiciet to utilizāciju saskaņā ar spēkā esošajiem noteikumiem.
- Kāpnes aizliegts utilizēt sadzīves atkritumos.
- Visām sastāvdaļām, ieskaitot iepakojumu, jāveic precīza dalīšana.
- Alumīnijs ir augstvērtīgs metāls un to būtu jānogādā pārstrādei.
- Precīzāku informāciju jautāiet vietējā pašvaldībā.

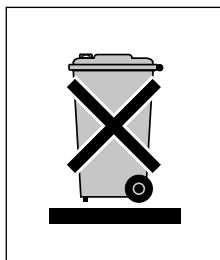

## 12. Izstrādājuma informācijas

---

Šo lietošanas instrukciju internetā varat atrast vietnē [www.hailo.de](http://www.hailo.de).

LV

## 13. Serviss / rezerves daļas

---

Turpmāku informāciju par servisa pakalpojumiem un rezerves daļām varat saņemt pie ražotāja.

## 14. Pārbaudes plāns

- Bojāti, kļūdaini vai lietošanas kārtībā neesoši kāpņu elementi rada lietotājam nokrišanas risku; tā pat pastāv apgāšanās risks kāpņu lietošanas laikā.
- Kāpņu lietotājs apgāšanās laikā var gūt smagas traumas.
- Tā pat kāpņu apgāšanās laikā iespējams sabojāt priekšmetus.

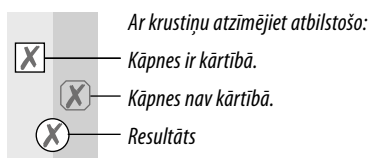

Kāpņu elementu:	Pārbaudes punkti:
1. Vispārējie pārbaudes punkti	<i>Jābūt ir visiem stiprinājumiem (kniedēm, skrūvēm, tapām utt.). Vai stiprinājumi ir vaļīgi vai sarūsējuši? Vai uz kāpnēm ir netīrumi (piem., dubļi, laka, eļļa vai tauki)?</i>
2. Kāpņu dobjaids vidus, kāpņu pakāpiens	<i>Vai kāpņu balsti ir izliekti, sagriezušies, iespiesti, saplaisājuši vai sarūsējuši? Jābūt pieejamiem visiem kāpņu pakāpieniem. Vai kāpņu pakāpieni ir nolietojušies, vaļīgi, sarūsējuši vai bojāti?</i>
3. Drošības lociklas	<i>Pārbaudiet tehnisko stāvokli un funkcijas. Vai drošības lociklas ir bojātas, vaļīgas vai sarūsējušas?</i>
4. Šķērssiņas, šķērssiņu kājas, uzlikas	<i>Pārbaudiet, vai šķērssiņas, šķērssiņu kājas / uzlikas, kājas un uzlikas ir stipras, vai tām nav bojājumu un korozijas. Jābūt pieejamām visām kāpņu kājām/uzlikām. Vai kāpņu kājas ir vaļīgas, nolietotas vai sarūsējušas?</i>
5. Kāpņu marķējumi	<i>Vai ir pieejami un labi salasāmi visi marķējumi?</i>
6. Metāla platforma (2-daļīga)	<i>Vai nav netīrumu? Vai platformas nav bojātas?</i>
<b>REZULTĀTS:</b>	<i>Kāpnes ir kārtībā un gatavas lietošanai. Nepieciešams kāpņu remonts. Remonts ir veikts un kāpnes atkal ir gatavas lietošanai. Kāpnes nav gatavas lietošanai (utilizācija).</i>



## Scară multiarticulată universală

Art.nr.

**7412-xxx** (4 x 3 Spițe)

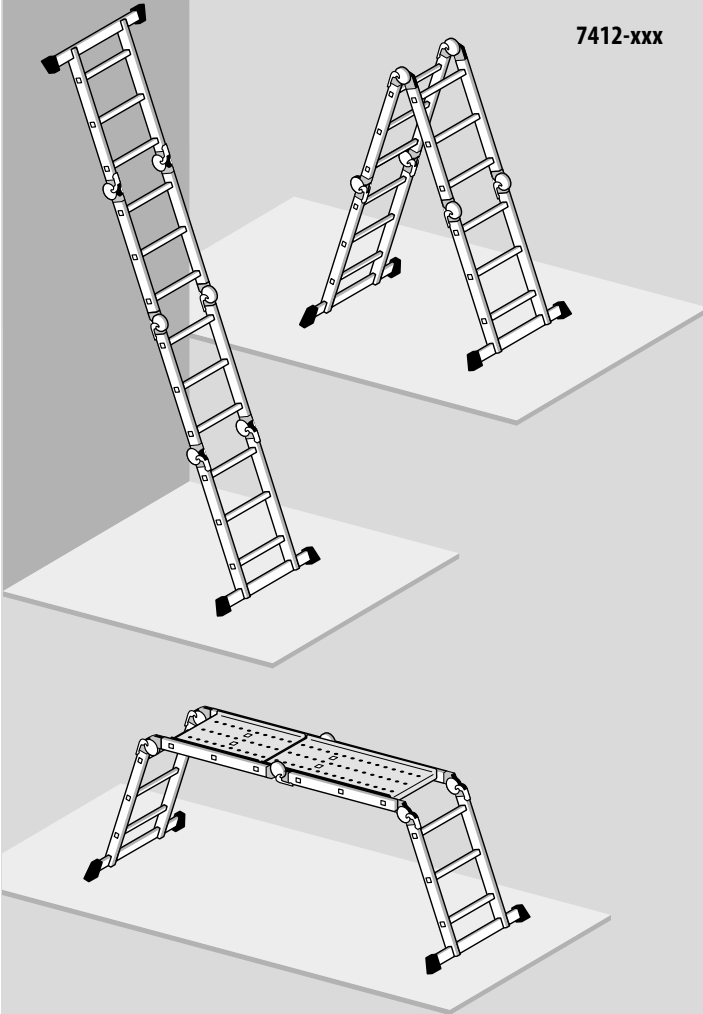

Sub rezerva modificărilor tehnice.

## Cuprins

1. Introducere .....	101
2. Utilizarea conform destinației .....	101
3. Informații tehnice .....	102
4. Conținutul livrării .....	103
5. Ghid de asamblare .....	103
6. Structura / utilizarea .....	104
7. Indicații de siguranță .....	106
8. Transportul / depozitarea .....	110
9. Întreținerea / repararea .....	110
10. Durata de utilizare .....	111
11. Ambalajul / eliminarea ca deșeu .....	111
12. Informații despre produs .....	111
13. Service / piese de schimb .....	111
14. Planul de verificare .....	112

---

## Producător

Hailo-Werk · Rudolf Loh GmbH & Co. KG

Daimlerstr. 8  
35708 Haiger, Germany

Telefon: +49 (0) 2773 82-0  
Telefax: +49 (0) 2773 82-1239

E-Mail: [info@hailo.de](mailto:info@hailo.de)  
[www.hailo.de](http://www.hailo.de)

---

# 1. Introducere

---

Acest manual de funcționare și utilizare descrie utilizarea sigură a scărilor multiarticulate.



Acest manual de utilizare și manipulare conține indicații de siguranță importante.

De aceea citiți acest manual de instrucțiuni complet, respectați în mod deosebit toate indicațiile de siguranță înainte de utilizarea scării.

Scara îndeplinește cerințele normei europene EN 131-1-2-3-4.

Vă rugăm să păstrați acest manual de utilizare și manipulare. În cazul în care transmiteți mai departe scara, trebuie să atașați și manualul de utilizare.

## 2. Utilizarea conform destinației

---

Scara aceasta este un mijloc de lucru mobil, care poate fi utilizat în diferite locuri. Cu ajutorul acestei scări se pot efectua la înălțime lucrări care necesită un spațiu limitat, la care utilizarea altor mijloace de lucru nu este proporțională (vezi Ordonanța privind siguranța echipamentelor).

Scara aceasta poate fi utilizată numai în modul descris de acest manual de utilizare. Orice alt mod de utilizare este considerat necorespunzător. Pentru daunele provocate de utilizarea necorespunzătoare nu răspunde producătorul.

Efectuarea de modificări la scară, care n-au fost autorizate de către producător, conduc la anularea garanției și la neacordarea garanției.

RO

### 3. Informații tehnice

Scara multiarticulată poate fi utilizată ca scară rezemată, scară dublă cu pășire de pe ambele părți și, cu o platformă de metal separată, ca platformă de lucru.

Scara multiarticulată este echipată cu 6 articulații de siguranță pentru blocarea și deblocarea segmentelor scării.

Informațiile tehnice decisive și datele specifice ale produsului se găsesc pe marcajul scării [D] aplicat direct pe scară.

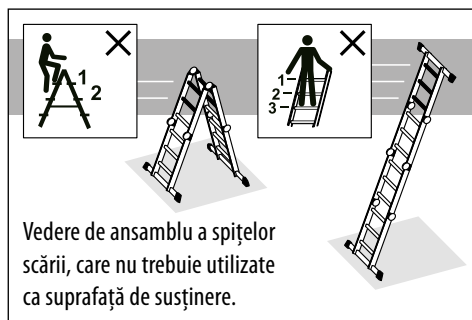

Vedere de ansamblu a spițelor scării, care nu trebuie utilizate ca suprafață de susținere.

#### Scară multiarticulată

- [A] Scară multiarticulată (cu 4 segmente reglabile)
- [B] Traversă
- [C] Articulație de siguranță
- [D] Marcajul scării
- [E] Platformă de metal (2 segmente)

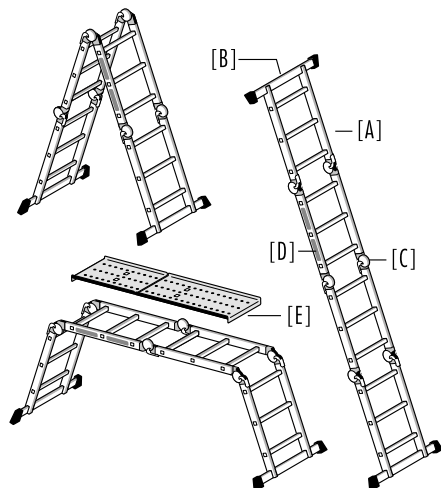

4 x 3	A = 0,77 m B = 0,87 m	A = 0,77 m B = 1,20 m	A = 0,77 m B = 2,20 m	A = 3,35 m B = 3,24 m	A = 2,50 m B = 1,65 m	A = 0,90 m B = 1,43 m C = 0,30 m

	A = 4,35 m B = 2,35 m	A = 3,00 m B = 1,00 m	A = 2,90 m B = 0,90 m	A = 0,92 m B = 0,37 m C = 0,27 m	max. 150 kg	16,7 kg

## 4. Conținutul livrării

1 x Scară multiarticulată	2 x Traversă
1 x Platformă de metal (2 segmente)	Elemente de asamblare: 4 x șurub M6
1 x Manual de funcționare și utilizare	4 x Șaibă de reazem 4 x piuliță hexagonală M6

Înainte de a continua utilizarea, verificați dacă tot conținutul este întreg și dacă există eventuale deteriorări de la transport. Îndepărtați materialul de ambalare.



Materialul de ambalare nu trebuie să fie folosit ca jucărie pentru copii; există pericol de asfixiere în caz de manevrare improprie.

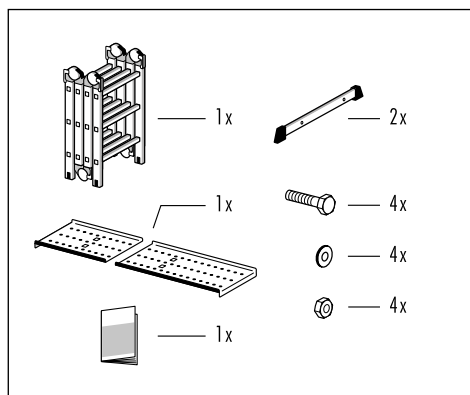

## 5. Ghid de asamblare

Înainte de folosirea scării multiarticulate, trebuie să fie montate ambele traverse.

### 1. Pregătirea scării multiarticulate.

Mai întâi deblocați segmentele scării [A-1], [A-2] și le reglați (vezi 6.2 Reglare și blocare).

Acum pot fi scoase ambele traverse [B].

Poziționați segmentele scării [A-1], [A-2] astfel încât să fie posibil un montaj ușor (eventual așezați jos scara).

### 2. Montarea traversei:

Sunt necesare două chei pentru șuruburi (SW 13 și SW 14).

Introduceți traversa [B] în degajarea segmentului de scară [A-1]. Înșurubați ferm traversa la cele două bare longitudinale ale scării.



Utilizarea scării multiarticulate este permisă numai cu traversa montată.

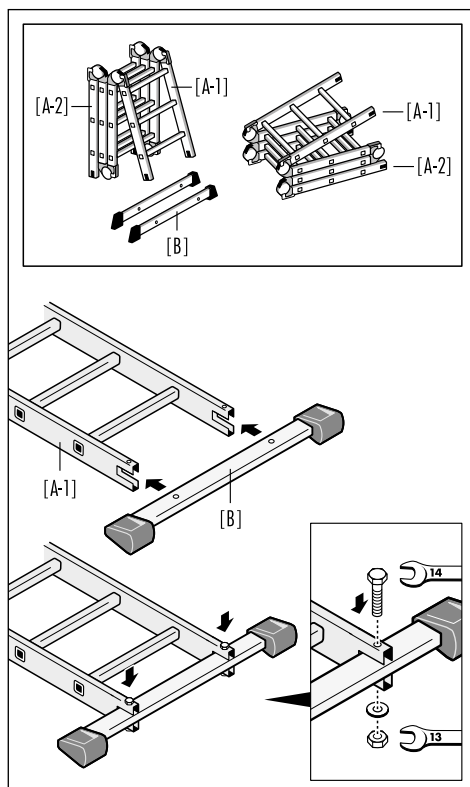

## 6. Structura / utilizarea

### 6.1 Variante de asamblare (reprezentări de principiu)

- A - Scară de rezazem
- B - Scară de rezazem
- C - Scară de rezazem
- D - Scară dublă - simplu rezemată
- E - Platformă de lucru (cu platformă metalică din 2 segmente)
- F - Platformă de lucru (cu platformă metalică din 2 segmente)

### 6.2 Reglare și blocare

Cu ajutorul articulație de siguranță [C] segmentele separate ale scării se deblochează și – după ce scara se aduce în poziția de așezare dorită – se blochează din nou.

Pentru reglarea segmentelor scării trebuie acționată ambele articulații de siguranță amplasate opus.

1. Poziția inițială: Scara este blocată, butonul de înclchetare [C-2] este în poziția „LOCKED” (blocat).
2. Acționați pârghia [C-1], în acest fel scara se deblochează. Butonul de înclchetare [C-2] este în poziția „UNLOCKED” (deblocat).
3. Segmentul de scară [A-1] poate fi acum reglat în poziția dorită.
4. Segmentul de scară [A-1] se înclhetează automat cu zgomot caracteristic. Scara este blocată, butonul de înclchetare [C-2] este din nou în poziția „LOCKED” (blocat).

Pentru a regla din nou scara sau a o pune în altă poziție de așezare se repetă procedeul.

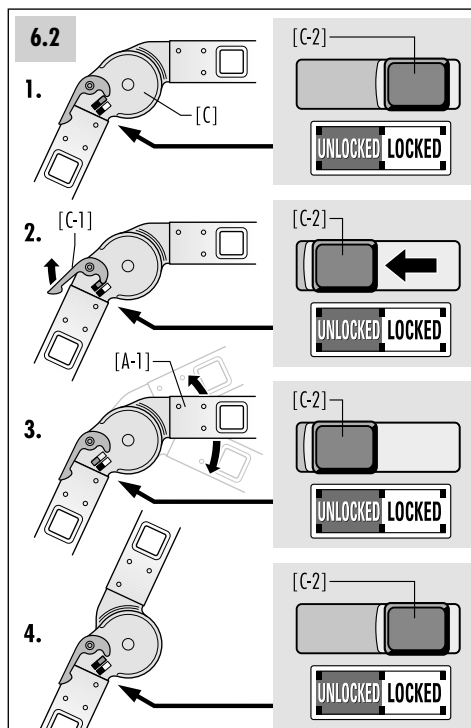
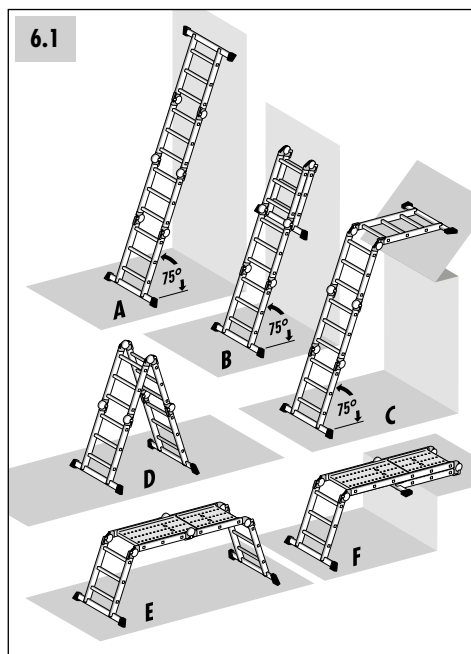



## 6.3 Asamblarea și folosirea scării multiarticulate

### 1. Utilizarea ca scară dublă:

Ambele traverse [B] trebuie să stea sigur și rigid pe pardoseală.

Toate articulațiile de siguranță [C] trebuie să fie blocate (în poziția „LOCKED”).

### 2. Utilizarea ca scară rezemată:

Reglați scara multiarticulată astfel încât să poată fi utilizată ca scară rezemată.

Scara trebuie să stea sigur pe pardoseală și să fie rezemată de o suprafață netedă, rigidă. Toate articulațiile de siguranță [C] trebuie să fie blocate (în poziția „LOCKED”).

Asigurați scara rezemată înainte de utilizare, de ex. prin ancorare pentru asigurarea stabilității pe poziție.

### 3. Utilizarea ca platformă de lucru:

Așezați scara multiarticulată ca platformă de lucru, așa cum este reprezentat în figură.

Ambele traverse [B] trebuie să stea sigur și rigid pe pardoseală.

Toate articulațiile de siguranță [C] trebuie să fie blocate (în poziția „LOCKED”).

Poziționați platforma de metal din 2 segmente [D] pe treptele scării astfel încât să nu poată aluneca accidental.

### 4. Depozitare:

După utilizare scara multiarticulată poate fi compactată prin pliere în vederea depozitării și transportului. Toate articulațiile de siguranță trebuie să fie blocate (în poziția „LOCKED”).

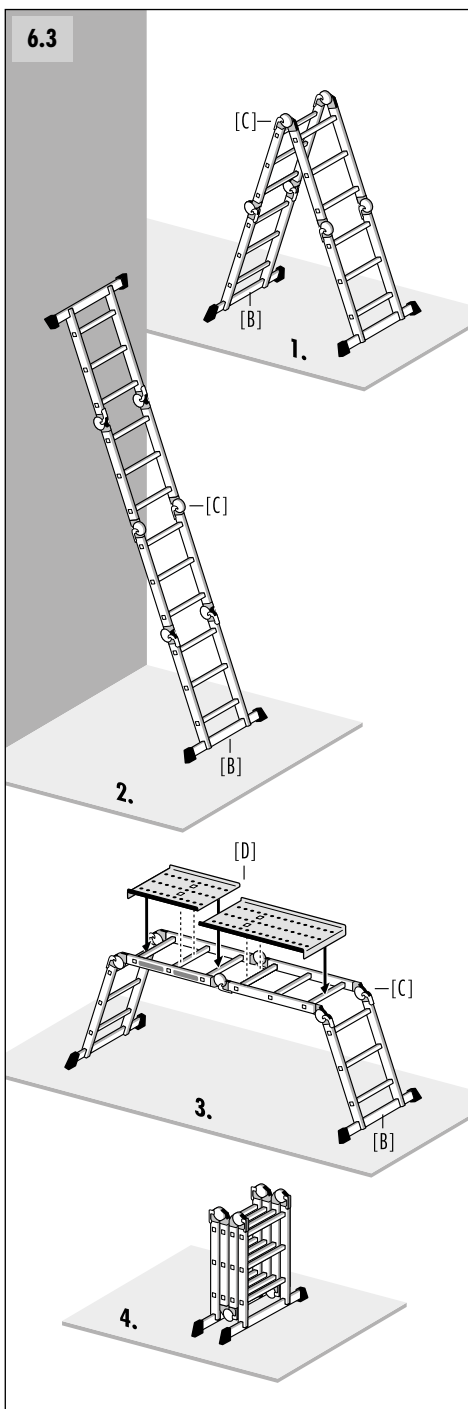

## 7. Indicații de siguranță

### 7.1 Indicațiile generale de siguranță

- La utilizarea scării există în principiu pericolul unei prăbușiri.  
De aceea toate lucrările cu și pe scară trebuie executate astfel încât să fie redus la minim pericolul unei prăbușiri.
- La utilizarea scării există de asemenea pericolul unei răsturnări.  
Printr-o răsturnare a scării persoanele pot fi vătămate și bunurile avariate.  
De aceea toate lucrările cu și pe scară trebuie executate astfel încât să fie redus la minim pericolul unei răsturnări.
- Reparațiile și lucrările de întreținere la scară trebuie executate de către o persoană calificată și conform instrucțiunilor producătorului.

#### Utilizarea scării în **domeniul non-profesional (non professional use):**

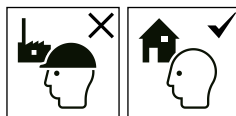

- Utilizatorul trebuie să se asigure întotdeauna că scara este adecvată și pentru utilizarea respectivă.

#### Utilizarea scării în **domeniul profesional (professional use):**

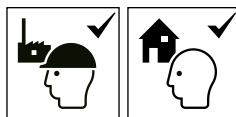

- Pentru utilizarea profesională a scării este necesară o inspecție tehnică reglementară de către o persoană autorizată (conform ordonanțelor de siguranță în exploatare).
- Proprietarul trebuie să aibă grijă ca scările să fie verificate periodic în privința stării corespunzătoare (verificare vizuală și funcțională). Pentru aceasta trebuie stabilite tipul, conținutul și termenele verificărilor obligatorii.
- Intervalele de verificare se orientează după condițiile de exploatare, în special frecvența utilizării, solicitarea la utilizare precum și gravitatea și frecvența lipsurilor constatate la verificările anterioare.
- Proprietarul trebuie să aibă de asemenea grijă ca scările cu defecte să fie scoase din uz și astfel păstrate încât să nu fie posibilă reutilizarea lor până la repararea profesională respectiv eliminarea ca deșeuri.

## 7.2 Indicații de siguranță pentru utilizarea scării



Avertizare, prăbușirea scării.



Respectați instrucțiunile.

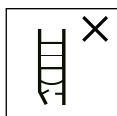

Verificarea vizuală a scării, cu privire la deteriorare și utilizarea sigură la începutul fiecărei zile de lucru, în care se va utiliza scara.

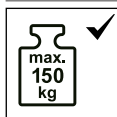

Utilă maximă.



Nu folosiți scările pe o bază denivelată sau moale.



Evitați aplecarea laterală.

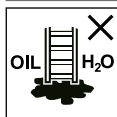

Poddeaua trebuie să fie bine curățată.



Număr maxim de utilizatori.



La urcare și coborâre să vă aflați cu fața spre scară.



La urcare și coborâre să vă țineți ferm de scară.



Evitați solicitările laterale excesive, de ex. în timpul executării de găuri în zidărie și beton.



Obiectele transportate în timpul urcării pe o scară n-ar trebui să fie grele și ar trebui mănuite ușor.

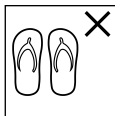

La urcarea pe scară purtați pantofi adecvați.



Din punctul de vedere al sănătății sunteți capabil să utilizați scara? Anumite condiții de sănătate, luarea de medicamente, abuzul de alcool sau de droguri pot periclita siguranța în timpul utilizării scării.

Nu rămâneți îndelungat pe scară fără întreruperi regulate (oboseala reprezintă un pericol).

RO

## 7. Indicații de siguranță

### 7.2 Indicații de siguranță pentru utilizarea scării

La transportul scării evitați deteriorarea, de ex. prin dispozitive de ancorare rigidă și vă asigurați că acestea sunt fixate / atașate în mod corespunzător.

Asigurați-vă că scara este adecvată pentru utilizarea respectivă.

Eliminați toate impuritățile de pe scară, de ex. vopseaua umedă, murdăria, uleiul sau zăpadă.

Nu utilizați scara în exterior în caz de condiții meteorologice nefavorabile (de ex. vânt puternic, gheață, zăpadă).

Pentru utilizatorii comerciali este nevoie de o verificare regulată de către o persoană autorizată pentru acest lucru (Ordonanța privind siguranța echipamentelor).

La amplasarea scării trebuie ținut cont de riscul unei coliziuni, de ex. cu pasageri, autovehicule sau uși. Încuiiați ușile (fără ieșirile de urgență) și ferestrele din zona de lucru, dacă este posibil.



Avertizare, pericol electric. Determinați toate sursele de risc generate de mijloacele de producție electrice din zona de lucru, de ex. cabluri de înaltă tensiune libere, sau alte mijloace de producție electrice libere, și nu utilizați scara dacă există riscuri datorate curentului electric.

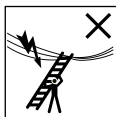

În caz de lucrări de efectuat inevitabil sub tensiune sau în apropierea cablurilor electrice libere, nu utilizați scări conductoare (de ex. scări de aluminiu).

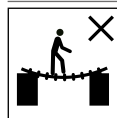

Nu utilizați scara sub formă de decalaj.

Scările, respectiv părțile scării nu pot fi modificate.

Nu mișcați scara când vă aflați pe ea.

La utilizare în aer liber luați măsuri de protecție contra vântului.

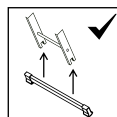

Înainte de prima utilizare trebuie aplicate ambele traverse ale scării multiarticulate de către utilizator (vezi capitolul 5, instrucțiuni de asamblare).

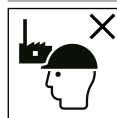

Scara este adecvată pentru utilizare non-profesională.

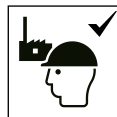

Scara este adecvată pentru utilizare profesională.

### 7.3 Utilizarea ca scară de reazem



Scara trebuie să fie amplasată în poziția instalare corectă, de ex. la unghiul de aplicare corect pentru scări de reazem.



Scările de reazem pentru acces la un nivel superior trebuie să fie proeminente, respectiv extinse cu cel puțin 1 metru dincolo de punctul de proptire.

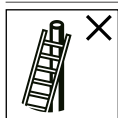

Nu sprijiniți scara de o suprafață neadekvată.

Nu este permisă niciodată mișcarea de sus a scării.

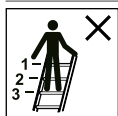

Nu folosiți primele trei spițe de sus ale unei scări de eazem ca suprafață de susținere.

### 7.4 Utilizarea ca scară dublă



Nu este permisă cățărarea laterală de pe scară.



Utilizarea ca scară dublă: Aveți grijă ca ambele părți ale scării să fie desfăcute complet și în siguranță.



Nu utilizați cele două trepte/spițe situate cel mai sus ale unei scări fără platformă și dispozitiv de susținere pentru mâini/genunchi ca suprafață portantă.

### 7.5 Utilizarea ca platformă de lucru

Scările monoarticulate sau multiarticulate trebuie deschise sau închise prin rabatare în poziție așezată pe sol și nu în poziția de utilizare.



La utilizarea ca platformă este permisă utilizarea numai a elementelor de platformă recomandate de către producător.

Elementele platformei trebuie asigurate înainte de utilizare contra alunecării accidentale.

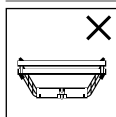

Poziție interzisă.



Sarcina maximă a podestului admisă de producător în poziția pe schelă (150kg).



Asigurați-vă că articulațiile sunt blocate.

## 8. Transportul / depozitarea

---

- Înainte și după utilizare precum și pentru depozitare și transport închideți prin rabatare în mod sigur scara multiarticulată; toate articulațiile de siguranță trebuie să se găsească în poziția „LOCKED” (blocat).
- Pentru a evita orice deteriorări scara trebuie să fie fixată în siguranță în timpul transportului (de ex. pe portbagaje de plafon sau în auto).
- Depozitarea scării trebuie realizată într-un mediu uscat, în stare verticală.
- Toate deteriorările trebuie excluse și trebuie protejate toate piesele de intemperii.
- Depozitați scara astfel, încât să fie protejată de copiii care se joacă și să nu se împiedice nimeni de ea (eventual pericol de împiedicare).

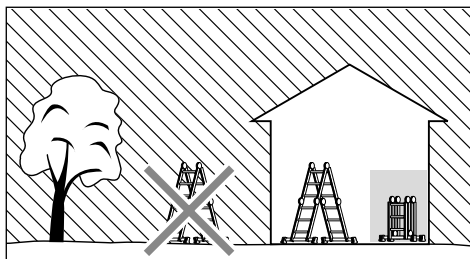

## 9. Întreținerea / repararea

---

- Îngrijirea și întreținerea scării trebuie să asigure funcționabilitatea ei. Scara trebuie verificată regulat cu privire la deteriorări. Trebuie asigurată funcționarea elementelor mobile (Articulație de siguranță).
- Curățarea scării, în special a pieselor mobile trebuie efectuată, în caz de murdărire vizibilă, imediat după utilizare.
- Utilizați numai soluții de curățare uzuale, solubile în apă. Nu utilizați soluții agresive, de frecare.

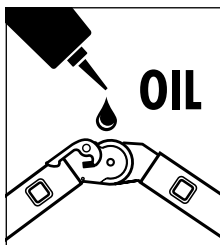

## 10. Durata de utilizare

---

În caz de o utilizare corespunzătoare și întreținere regulată, scara este un mijloc de lucru utilizabil de durată.

## 11. Ambalajul / eliminarea ca deșeu

---

- Când scara este scoasă din uz, trebuie evacuată ca deșeu conform prescripțiilor actuale.
- Nu este permisă evacuarea scării la gunoiul menajer.
- Toate componentele, inclusiv ambalajele trebuie sortate și separate.
- Alumiul este un material valoros și ar trebui reciclat.
- Informații detaliate în acest sens veți putea obține de la administrația locală competentă.

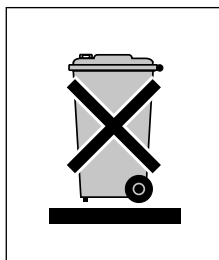

## 12. Informații despre produs

---

Acest manual de utilizare și manipulare îl găsiți pe Internet la [www.hailo.de](http://www.hailo.de).

## 13. Service / piese de schimb

---

Informații suplimentare privind serviciile de service și piesele de schimb veți obține direct de la producător.

## 14. Planul de verificare

- Din cauza elementelor de scară deteriorate, defectuoase sau nefuncționale există pentru utilizator pericolul unei prăbușiri și de asemenea există pericolul unei răsturnări la utilizarea scării.
- În cazul unei prăbușiri utilizatorii unei scări pot suferi vătămări grave.
- De asemenea în cazul unei răsturnări se pot produce avarii ale bunurilor.

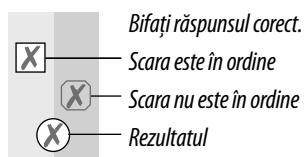

Elementele de scară:	Puncte de verificare:
1. Puncte generale de verificare	<i>Toate elementele de fixare (nituri, șuruburi, bolțuri etc.) trebuie să fie disponibile complet. Elementele de fixare ar putea fi slăbite sau corodate? Pe scară există impurități (de ex. murdărie, mâl, vopsea, ulei sau grăsime)?</i>
2. Lonjeronul scării, Spițele scării	<i>Barele longitudinale ale scării sunt eventual îndoite, răsucite, umflate, fisurate sau corodate? Toate spițele scării trebuie să fie prezente în număr complet. Spițele scării sunt eventual uzate, slăbite, corodate sau deteriorate?</i>
3. Articulații de siguranță	<i>Verificați starea tehnică și funcționalitatea. Articulațiile de siguranță sunt eventual deteriorate, slăbite sau corodate?</i>
4. Traverse, picioare, căpăcele de capăt	<i>Verificați rezistența mecanică, precum și eventualele deteriorări și coroziunea la traverse, picioare și căpăcelele de capăt. Toate picioarele scării/ căpăcelele de capăt trebuie să fie prezente. Picioarele scării sunt slăbite, uzate sau corodate?</i>
5. Marcajele scării	<i>Sunt prezente toate marcajele și sunt lizibile?</i>
6. Platformă de metal (2 segmente)	<i>Există impurități? Este eventual platforma deteriorată?</i>
<b>REZULTATUL</b>	<i>Scara este în ordine și aptă de utilizare. Este necesară o reparare a scării. A fost executată o reparație, scara este din nou aptă de utilizare. Scara nu mai este aptă de utilizare (se evacuează ca deșeu).</i>





## Flerledad universalstege

Art.nr.

**7412-xxx** ( 4 x 3 Stegpinne )

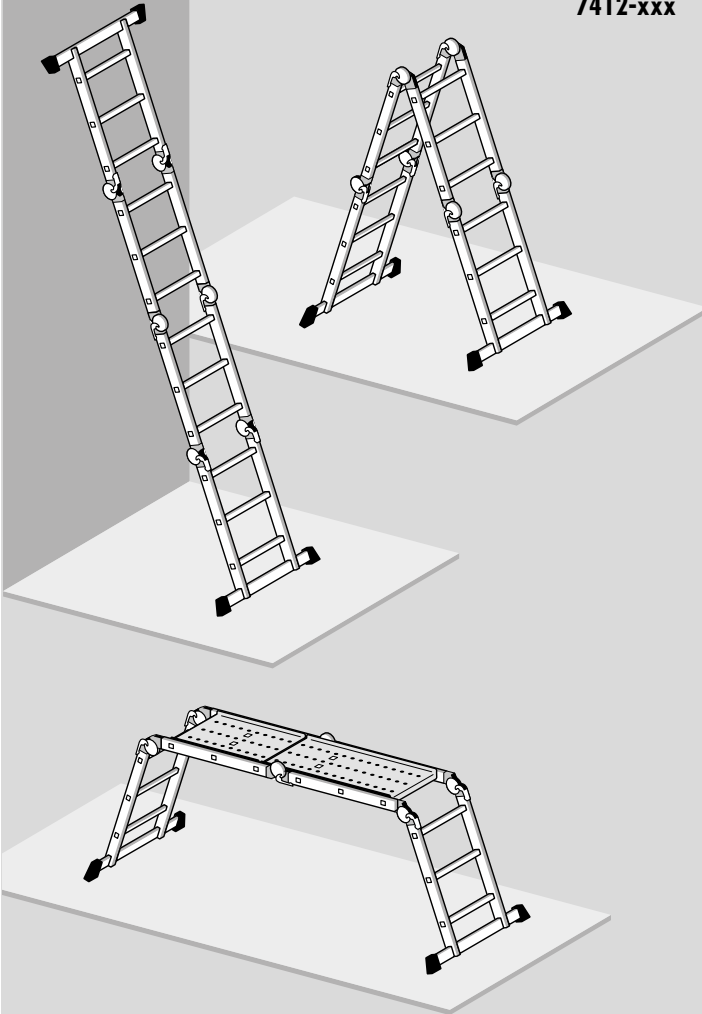

Tekniska ändringar förbehållna.

## Innehållsförteckning

1. Inledning .....	115
2. Ändamålsenlig användning .....	115
3. Teknisk information .....	116
4. Leveransomfattning .....	117
5. Monteringsanvisning .....	117
6. Montering/Användning .....	118
7. Säkerhetsanvisningar .....	120
8. Transport/Förvaring .....	124
9. Service/Underhåll .....	124
10. Livslängd .....	125
11. Förpackning/Bortskaffande .....	125
12. Produktinformation .....	125
13. Service/Reservdelar .....	125
14. Kontrollschema .....	126

---

## Tillverkaren:

Hailo-Werk • Rudolf Loh GmbH & Co. KG

Daimlerstr. 8  
35708 Haiger, Germany

Telefon: +49 (0) 2773 82-0  
Telefax: +49 (0) 2773 82-1239

E-Mail: [info@hailo.de](mailto:info@hailo.de)  
[www.hailo.de](http://www.hailo.de)

---

# 1. Inledning

---

Denna bruksanvisning beskriver hur den flerledade stegen används på ett säkert sätt.



Den här bruks- och användaranvisningen innehåller viktiga säkerhetsanvisningar. Läs därför igenom hela anvisningen; observera särskilt alla säkerhetsanvisningar innan du använder stegen.

Stegen uppfyller kraven enligt den europeiska normen EN 131-1-2-3-4.

Spara bruks- och användaranvisningen. Vid överlämning av stegen till annan person, bifoga även bruks- och användarinstruktionerna.

# 2. Ändamålsenlig användning

---

Den här stegen är ett mobilt arbetsredskap, som kan användas på olika platser.

Med den här stegen kan småskaliga höjdarbeten utföras, där användning av andra redskap inte är i proportion med arbetet (se säkerhetsbestämmelser för arbetsredskap).

Den här stegen får endast användas enligt vad som beskrivs i dessa bruks- och användarinstruktioner. Alla annan användning räknas inte som ändamålsenlig användning. Vid skador, som uppstått genom inte ändamålsenlig användning, tas inget ansvar.

Modifieringar av stegen, som inte auktoriserats av tillverkaren, leder till att garantin inte gäller.

SE

### 3. Teknisk information

Den flerledade stegen kan användas som anliggande stegen, som från båda sidorna bestigbar fristående stegen och med den separata metallplattformen som arbetsställning.

Den flerledade stegen riggas om med hjälp av 6 lös- och öppningsbara säkerhetsleder.

Relevant teknisk information och produktspecifikationer finns i angivna i stegens märkning [D] direkt på stegen.

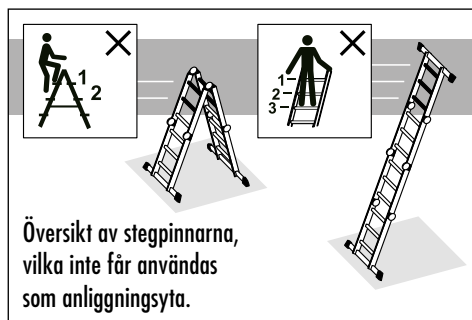

#### Flerledad stegen

- [A] Flerledad stegen (4 inställbara stegen)
- [B] Tvärbalk
- [C] Säkerhetsleder
- [D] Stegen produktmärknin
- [E] Metallplattform (2-delad)

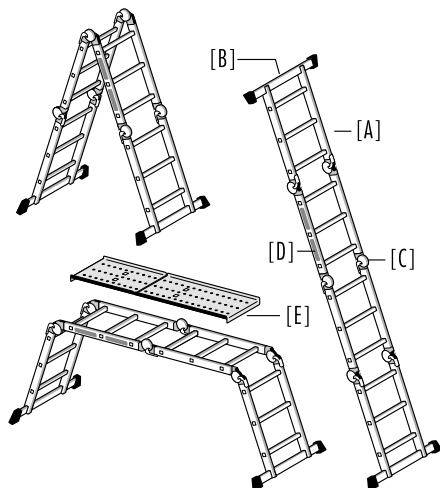

4 x 3	A = 0,77 m B = 0,87 m	A = 0,77 m B = 1,20 m	A = 0,77 m B = 2,20 m	A = 3,35 m B = 3,24 m	A = 2,50 m B = 1,65 m	A = 0,90 m B = 1,43 m C = 0,30 m

≈1,75 m	A = 4,35 m B = 2,35 m	A = 3,00 m B = 1,00 m	A = 2,90 m B = 0,90 m	A = 0,92 m B = 0,37 m C = 0,27 m	max. 150 kg	16,7 kg

## 4. Leveransomfattning

1 x Flerledad stega	2 x Tvärbalk
1 x Metallplattform (2-delad)	Monteringsdelar:
1 x Bruks- och användarinstruktioner	4 x Skruv M6
	4 x Bricka
	4 x Mutter M6

Kontrollera före användningen att innehållet är fullständigt och att inga transportskador förekommer. Avlägsna förpackningsmaterialet.



Förpackningsmaterial är ingen leksak för barn, det finns risk för kvävning om det hanteras på fel sätt.

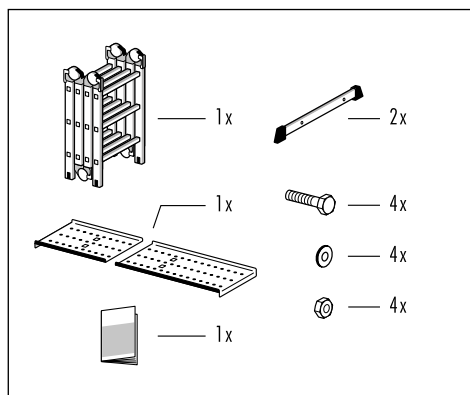

## 5. Monteringsanvisning

Innan den flerledade stegen används måste de båda tvärbalkarna monteras.

### 1. Förbereda den flerledade stegen.

Läs först upp stegsektionerna [A-1], [A-2] och ställ sedan in dem (se 6.2 inställning och låsning). Nu kan de båda tvärbalkarna [B] avlägsnas.

Placera stegsektionerna [A-1], [A-2] på så sätt att en enkel montering är möjligt (lägg vid behov ner stegen).

### 2. Montering av tvärbalken:

Två fasta nycklar krävs (13 mm och 14 mm).

Sätt [B] in tvärbalken i urtaget på stegsektionen [A-1]. Skruva fast tvärbalken ordentligt på båda stegsidorna.

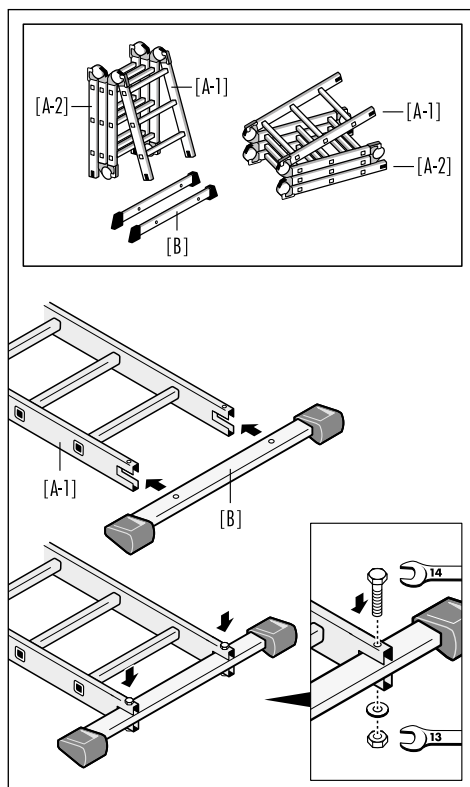

Den flerledade stegen får endast användas om tvärbalkarna är monterade.

## 6. Montering/Användning

### 6.1 Uppställningsmöjligheter (presentation av principen)

- A - Anliggande steg
- B - Anliggande steg
- C - Anliggande steg
- D - Fristående steg
- E - Arbetsställning (med 2-delad metallplattform)
- F - Arbetsställning (med 2-delad metallplattform)

### 6.2 Inställning och låsning

Med hjälp av säkerhetslänkarna [C] låser man upp de enskilda stegsektionerna och – efter det att stegen har ställts in i önskad uppställningsposition – spärrar dem igen.

För att ställa in en stegsektion måste de båda säkerhetslänkarna mitt emot varandra användas.

1. Utgångsställning: Stegen är spärrad, spärrknappen [C-2] är i positionen „LOCKED“.
2. Dra i spaken [C-1], vilket gör att stegen låses upp. Spärrknappen [C-2] är i positionen „UNLOCKED“.
3. Nu kan stegsektionen [A-1] ställas in i önskad position.
4. Stegsektionen [A-1] spärras automatiskt med ett hörbart ljud. Stegen är spärrad, spärrknappen [C-2] är åter i positionen „LOCKED“.

För att ställa in stegen på nytt eller ändra den till en annan uppställningsposition upprepas denna procedur.

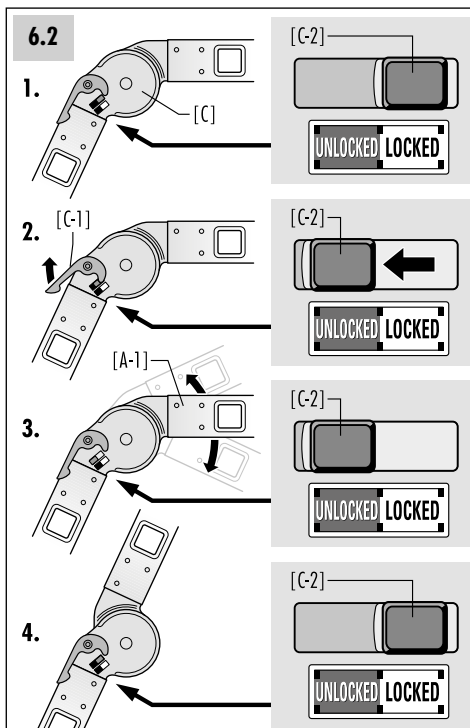
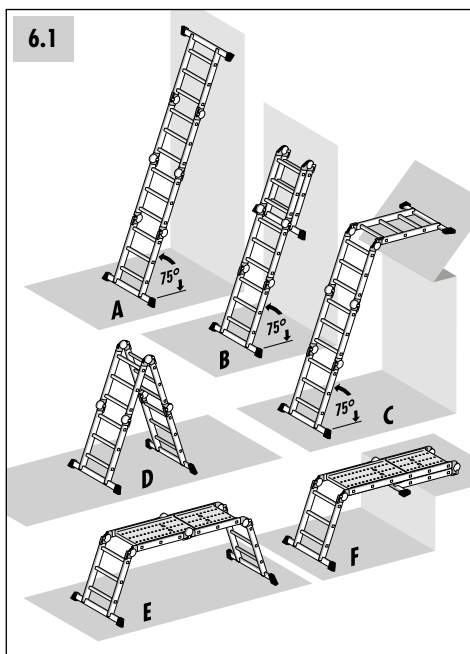

## 6.3 Montering och användning av den flerledade stegen

### 1. Användning som fristående stege:

De båda tvärbalkarna [B] måste stå säkert och stadigt på underlaget.

Alla säkerhetsleder [C] måste vara spärrade („LOCKED“-position).

### 2. Användning som anliggande stege:

Ställ in den flerledade stegen så, att den kan användas som en anliggande stege.

Stegen måste stå säkert på underlaget och lutas mot en rak, stadig yta. Alla säkerhetsleder [C] måste vara spärrade („LOCKED“-position).

Säkra den anliggande stegen före användningen, bind exempelvis fast den för att säkerställa stabiliteten.

### 3. Användning som arbetsställning:

Ställ upp den flerledade stegen som arbetsställning på visats sätt.

De båda tvärbalkarna [B] måste stå säkert och stadigt på underlaget.

Alla säkerhetsleder [C] måste vara spärrade („LOCKED“-position).

Placera den 2-delade metallplattformen [D] på stegpinnarna på så sätt, att de inte kan förflytta sig oönskat.

### 4. Förvaring:

Efter användningen kan den flerledade stegen fällas ihop för förvaring och transport.

Alla säkerhetsleder måste vara spärrade („LOCKED“-position).

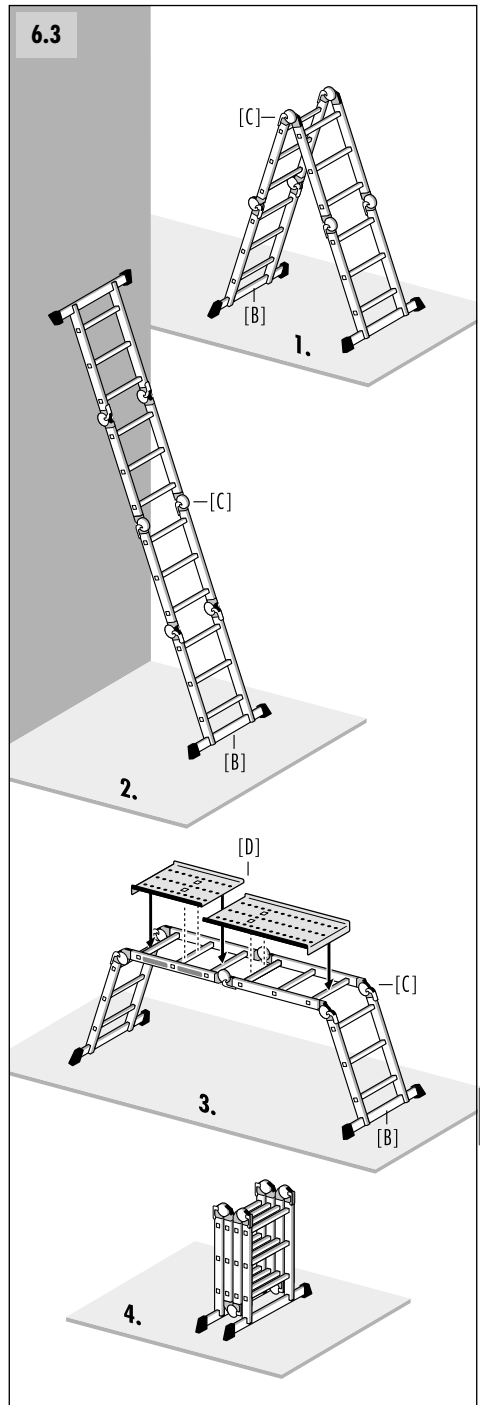

# 7. Säkerhetsanvisningar

## 7.1 Allmänna säkerhetsanvisningar

- Vid användning av stegen finns i princip fara för att falla.  
Alla arbeten med och på stegen ska därför genomföras så att risken för att falla är så låg som möjligt.
- Vid användning av stegen finns i princip också fara för att stegen välts omkull.  
Om stegen välts omkull, kan personer och föremål skadas.  
Alla arbeten med och på stegen ska därför genomföras så att risken för att stegen välts omkull är så låg som möjligt.
- Reparationer och underhållsarbeten på stegen måste utföras av en sakkunnig person och enligt tillverkarens anvisningar.

### Vid icke-professionell användning av stegen (non professional use):

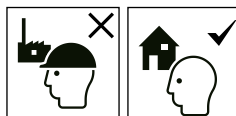

- Användaren måste i princip också säkerställa att stegen är lämplig för respektive tillämpning.

### Vid professionell användning av stegen (professional use):

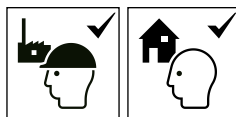

- För en yrkesmässig användning av stegen krävs att en regelbunden kontroll utförs av en behörig person (användarsäkerhetsförordning).
- Företagaren måste därför se till att stegar återkommande kontrolleras och att de befinner sig i ett gott skick (visuell och funktionsmässig kontroll). Dessa obligatoriska kontrollers typ, omfattning och tidsgränser ska fastställas.
- Intervallen på kontrollerna beror på användningsförhållandena, särskilt användningsfrekvensen, slitaget under användningen liksom frekvensen på och svårighetsgraden av fastställda brister vid föregående kontroller.
- Företagaren ska också se till att återkalla defekta stegar och förvara dessa så att det inte är möjligt att använda dem igen tills korrekt reparation eller avyttring gjorts.



## 7.2 Säkerhetsanvisningar för användning av stegen



Varning, fall från stegen.



Observera anvisningarna.

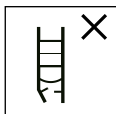

Inspektera den steg som ska användas visuellt efter skador för en säker användning före varje ny arbetsdags början.

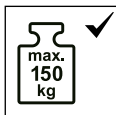

Maximal belastning.



Använd inte stegen på ojämnt eller löst underlag.



Undvik att luta dig åt sidorna.

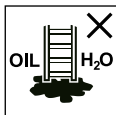

Avlägsna skräp från marken.



Maximalt antal användare.



Gå upp på, och ner från, vänd mot stegen.



Vid arbeten på en steg, håll fast dig med ena handen. Om detta inte är möjligt, vidta ytterligare säkerhetsåtgärder.



Undvik överdriven sidbelastning, t.ex. vid borrning i murverk och betong.



Förmål, som transporteras vid uppklättringen på en steg, skall vara lätta och lätthanterliga.

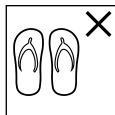

Vid uppklättring på stegen, använd ändamålsenliga skodon.



Är du i ett hälsotillstånd som passar för att använda stegen? Bestämda hälsokrav gäller. Medicinintag, alkohol- eller drogmissbruk kan göra användningen av stegen till en säkerhetsfara.

Arbeta inte för länge på stegen utan regelbundna pauser (trötthet är en säkerhetsrisk).

# 7. Säkerhetsanvisningar

## 7.2 Säkerhetsanvisningar för användning av stegen

Vid transport av stegen, förhindra skador genom att t.ex. surra fast den och säkerställ att den sitter fast ordentligt.

Före varje användning, säkerställ att stegen är lämplig.

Avlägsna alla orenheter från stegen, t.ex. vät färg, smuts, olja eller snö.

Använd inte stegen utomhus vid ogynnsamma väderförhållanden (t.ex. stark vind, isbildning, snöhalka).

Innan du börjar använda stegen i arbetet, skall en riskbedömning (enligt arbetskyddslagen) utföras.

Vid uppställning av stegen, måste man vara medveten om risken för kollision, t.ex. med fotgängare, fordon eller dörrar. Om så är möjligt, lås dörrar (dock inte utrymningsvägar) och fönster inom arbetsområdet.



Varning, farlig ström. Fastställ alla risker med elektrisk utrustning som finns inom arbetsområdet, som t.ex. högspänningsluftledningarna eller annan friliggande elektrisk utrustning. Använd inte heller stegen när det finns risk för farlig ström.

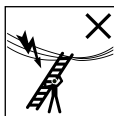

Vid oundvikliga arbeten under spänning, eller i närheten av elektriska luftledningarna, använd inte stegar som kan leda ström (t.ex. aluminiumstegar).

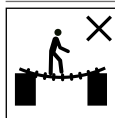

Använd inte stegen som en bro eller övergång.

Stegen och stegens delar får inte modifieras.

Flytta inte på stegen under tiden du står på den.

Vid användning utomhus måste säkerhetsåtgärder mot vindpåverkan vidtas.

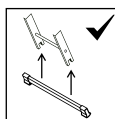

Före den första användningen av den flerledade stegen måste de båda tvärbalkarna monteras av användaren (se Kapitel 5, monteringsanvisning).

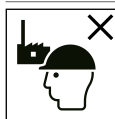

Stegen är avsedd för icke-professionell användning.

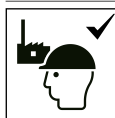

Stegen är avsedd för professionell användning.

### 7.3 Användning som anliggande steg



Anliggande stegar med stegpinnar måste användas i rätt vinkel.



Anliggande stegar för att komma åt högre nivåer bör sticka ut minst 1 meter över anliggningsstället resp. skjutas ut.

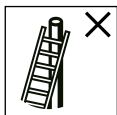

Luta inte stegen mot olämpliga ytor.

Stegen får aldrig flyttas ovanifrån.



Stå inte på de tre översta stegpinnarna på en anliggande steg.

### 7.4 Användning som trappsteg



Gå inte konsekvent åt stegens ena sida.



Se till att du öppnar båda delarna på stegen helt säkert innan du använder den.



Användning som fristående steg:  
Stå inte på de två översta stegen/pinnarna på en fristående steg utan plattform och fasthållningsstöd för hand/knä.

### 7.5 Användning som arbetsställning:

En- eller flerledade stegar ska fällas upp och ihop när de ligger på marken och inte när de är i sin användningsposition.

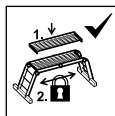

Vid användning som arbetsställning får endast de plattformselement som rekommenderas av tillverkaren användas. Plattformselementen måste före användningen vara säkrade mot oavsiktlig förflyttning.

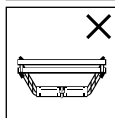

Förbjuden ställning.



Av tillverkaren angiven maximal belastning för plattformen vid användning som arbetsställning (150kg).



Säkerställ att lederna är spärrade.

## 8. Transport / Förvaring

---

- Fäll alltid ihop teleskopstegen fullständigt före och efter användningen samt för förvaring och transport; Alla säkerhetsleder måste befinna sig i positionen „LOCKED“.
- För att undvika eventuella skador, skall stegen fästas säkert vid transport (t.ex. på takräcke eller inne i bilen).
- Förvaringen av stegen bör ske under torra förhållanden, stående i lodrät position.
- Eventuella skador måste uteslutas och alla delar skyddas mot slitage av väder och vind.
- Förvara stegen så att den är skyddad mot lekande barn och så att den inte utgör någon fara för människor (ev. snubbelrisk).

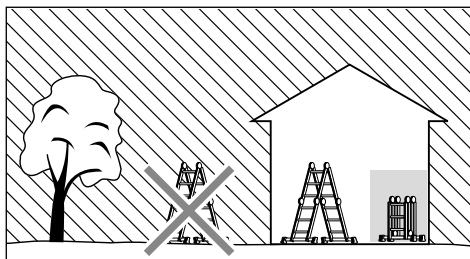

## 9. Service / Underhåll

---

- Vården av och servicen på stegen skall säkerställa dess funktionsduglighet. Stegen måste kontrolleras regelbundet för skador. Funktionen på rörliga delar måste kunna garanteras (Säkerhetsled).
- Rengöringen av stegen, särskilt alla rörliga delar, bör vid synlig smuts utföras omedelbart efter användning.
- Använd endast vattenlösliga rengöringsmedel som finns i handeln.  
Använd inga aggressiva medel med slipeffekt.

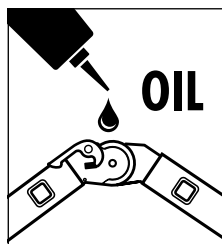

## 10. Livslängd

---

Vid ändamålsenlig användning och regelbunden service är stegen ett arbetsredskap som har lång livslängd.

## 11. Förpackning / Bortskaffande

---

- När stegen är förbrukad, bör den bortskaffas enligt för tillfället gällande bestämmelser.
- Stegen får inte bortskaffas med hushållssoporna.
- Alla komponenter inkl. förpackning måste sorteras enl. avfallslag.
- Aluminium är ett högkvalitativt material och skall lämnas för återvinning.
- Detaljerade uppgifter om detta, kan du få av din respektive kommun.

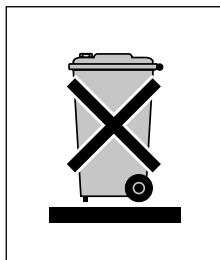

## 12. Produktinformation

---

Denna bruksanvisning finner du på Internetadressen [www.hailo.de](http://www.hailo.de).

## 13. Service / Reservdelar

---

Ytterligare information om servicetjänster och reservdelar kan fås direkt från tillverkaren.

# 14. Kontrollschema

- Vid skadade, felaktiga eller ej fungerande stegsektioner finns det fara för att användaren kan falla ned från stegen; det finns också fara för att stegen välts omkull under användning.
- Användaren kan råka ut för allvarliga skador vid ett fall från stegen.
- Föremål kan också skadas om stegen välts omkull.



Stegelemente:	Protokollpunkter:
1. Allmänna Protokollpunkter	<p>Alla fästelement (nitar, skruvar, bultar etc.) måste finnas på plats.            Är fästelementen ev. lösa eller rostiga?            Finns det några föroreningar (t.ex. smuts, lera, färg, olja eller fett) på stegen?</p>
2. Plattform, Handledare Stegpinne	<p>Är stegsidorna eventuellt böjda, vridna, buckliga, spruckna eller korroderade?            Alla stegpinnar måste finnas på plats.            Är stegpinnarna ev. nötta, lösa, korroderade eller skadade?</p>
3. Säkerhetsleder	<p>Kontrollera det tekniska skicket och funktionen.            Är säkerhetslederna ev. skadade, lösa eller korroderade?</p>
4. Tvärbalkar, Fötter, Ändproppar	<p>Kontrollera att tvärbalkarna, fötterna och ändpropparna sitter fast ordentligt och inte är skadade eller korroderade. Alla stegfötter/ändproppar måste finnas på plats.            Är stegfötterna lösa, slita eller korroderade?</p>
5. Stegens produktmärkning	<p>Finns alla märkningar på plats och är de i gott, läsbart skick?</p>
6. Metallplattform (2-delad)	<p>Är den smutsig?            Är plattformen eventuellt skadad?</p>
<b>RESULTAT</b>	<p>Stegen är godkänd och klar att använda.            Reparation av stegen krävs.            Reparation har utförts, stegen är klar att använda igen.            Stegen går inte längre att använda (avyttras).</p>



## Uniwersalna drabina wielopozycyjna

Nr katal.

**7412-xxx** (4 x 3 szczebli)

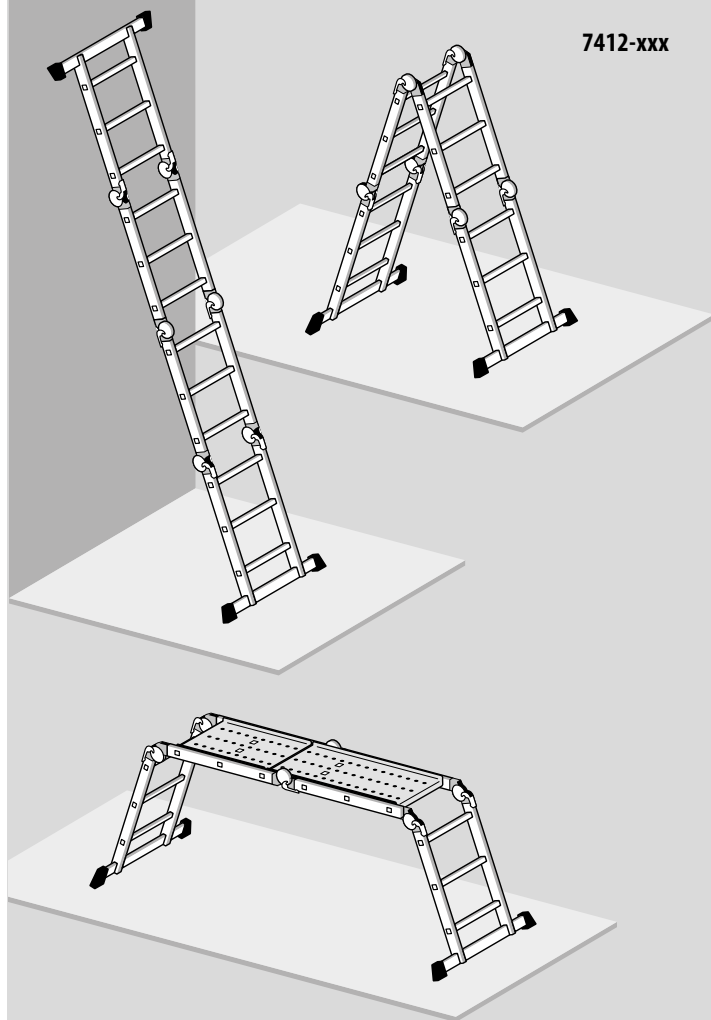

Technické změny vyhrazeny.



## Spis treści

1. Wprowadzenie .....	129
2. Zastosowanie zgodnie z przeznaczeniem .....	129
3. Informacje techniczne .....	130
4. Zakres dostawy .....	131
5. Instrukcja składania .....	131
6. Montaż/obsługa .....	132
7. Wskazówki dot. bezpieczeństwa .....	134
8. Transport/przechowywanie .....	138
9. Konserwacja / utrzymywanie .....	138
10. Okres użytkowania .....	139
11. Opakowanie/utyliczacja .....	139
12. Informacje o produkcie .....	139
13. Serwis/części zamienne .....	139
14. Lista kontrolna .....	140

### Producent:

Hailo-Werk • Rudolf Loh GmbH & Co. KG

Daimlerstr. 8  
35708 Haiger, Germany

Telefon: +49 (0) 2773 82-0

Telefax: +49 (0) 2773 82-1239

E-Mail: [info@hailo.de](mailto:info@hailo.de)  
[www.hailo.de](http://www.hailo.de)

# 1. Wprowadzenie

---

Ta instrukcja użytkowania i obsługi opisuje bezpieczne użytkowanie drabiny wielopozycyjnej.



Niniejsza instrukcja użytkowania i obsługi zawiera ważne wskazówki bezpieczeństwa. Dlatego proszę przeczytać całą instrukcję; przed użyciem drabiny przestrzegać w szczególności wszystkich wskazówek bezpieczeństwa.

Drabiny wielopozycyjne spełniają wymogi Normy Europejskiej EN 131-1-2-3-4.

Tą instrukcję użytkowania i obsługi należy zachować. W przypadku przekazania drabiny proszę dołączyć do niej także tą instrukcję.

# 2. Stosowanie zgodnie z przeznaczeniem

---

Drabina jest ruchomym narzędziem pracy, które można stosować w różnych miejscach.

Drabina umożliwia wykonywanie prac wysokościowych o niewielkim zakresie, w przypadku których zastosowanie innych narzędzi jest nieodpowiednie (patrz rozporządzenie w sprawie bezpieczeństwa środków roboczych).

Drabinę wolno stosować tylko zgodnie z opisem zawartym w niniejszej instrukcji użytkowania i obsługi. Każde inne zastosowanie jest traktowane jako niezgodne z przeznaczeniem. Producent nie ponosi odpowiedzialności za szkody powstałe w wyniku zastosowania niezgodnego z przeznaczeniem.

Dokonywanie w konstrukcji drabiny zmian bez autoryzacji producenta skutkuje wygaśnięciem gwarancji i rękojmi.

PL

### 3. Informacje techniczne

Drabiny wielopozycyjnej można używać jako drabiny przystawnej, obustronnej drabiny składanej i z oddzielną platformą metalową jako pomostu roboczego.

6 przegubów zabezpieczających, służących do blokowania i odblokowywania części drabiny pozwala na ustawienie drabiny wielopozycyjnej w żądanej pozycji.

Istotne informacje techniczne i dane konkretnego produktu znajdują się na oznakowaniu drabiny [D] bezpośrednio na drabinie.

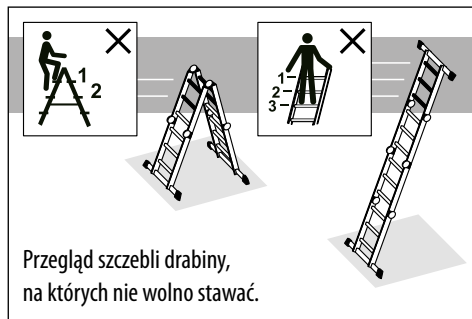

Przegląd szczebli drabiny, na których nie wolno stawać.

#### Drabina wielopozycyjna

- [A] Drabina wielopozycyjna (4 przestawne części drabiny)
- [B] Belka suportowa
- [C] Przegub zabezpieczający
- [D] Oznakowanie drabiny
- [E] Platforma metalowa (2-częściowa)

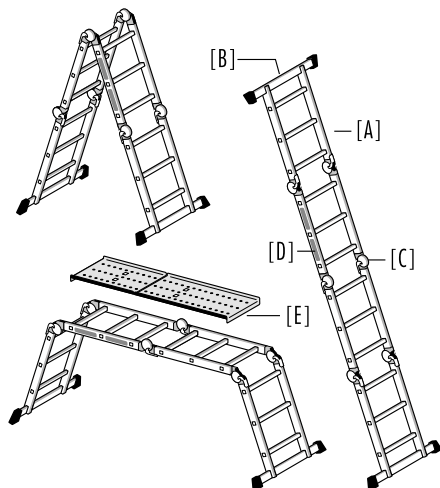

4 x 3	A = 0,77 m B = 0,87 m	A = 0,77 m B = 1,20 m	A = 0,77 m B = 2,20 m	A = 3,35 m B = 3,24 m	A = 2,50 m B = 1,65 m	A = 0,90 m B = 1,43 m C = 0,30 m

	A = 4,35 m B = 2,35 m	A = 3,00 m B = 1,00 m	A = 2,90 m B = 0,90 m	A = 0,92 m B = 0,37 m C = 0,27 m	max. 150 kg	16,7 kg

## 4. Zakres dostawy

1 x Drabina wielopozycyjna	2 x Belka suportowa
1 x Platforma metalowa (2-częściowa)	Elementy montażowe: 4 x śruba M6
1 x instrukcja użytkowania i obsługi	4 x podkładka 4 x nakrętka sześciokątna M6

Przed dalszym użyciem sprawdzić zawartość pod względem kompletności i ewentualnych uszkodzeń powstałych podczas transportu.  
Usunąć opakowanie.

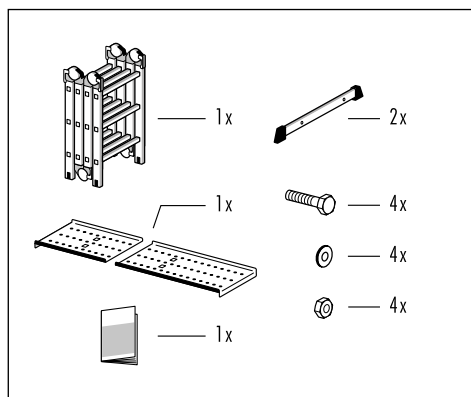

## 5. Instrukcja montażu

Przed użyciem drabiny wielopozycyjnej należy zamontować obydwie belki suportowe.

### 1. Przygotowanie drabiny wielopozycyjnej.

Najpierw odblokować i przestawić części drabiny [A-1], [A-2] (patrz 6.2 Przystawianie i blokada). Teraz można wziąć obydwie belki suportowe [B].

Części drabiny [A-1], [A-2] ustawić w taki sposób, aby umożliwić łatwy montaż (w razie potrzeby drabinę położyć).

### 2. Montaż belki suportowej:

Potrzebne są dwa klucze płaskie (rozmiar klucza 13 i 14).

Włożyć belkę suportową [B] we wgłębienie w części drabiny [A-1]. Przykręcić mocno belkę suportową do obydwu podłużnic drabiny.

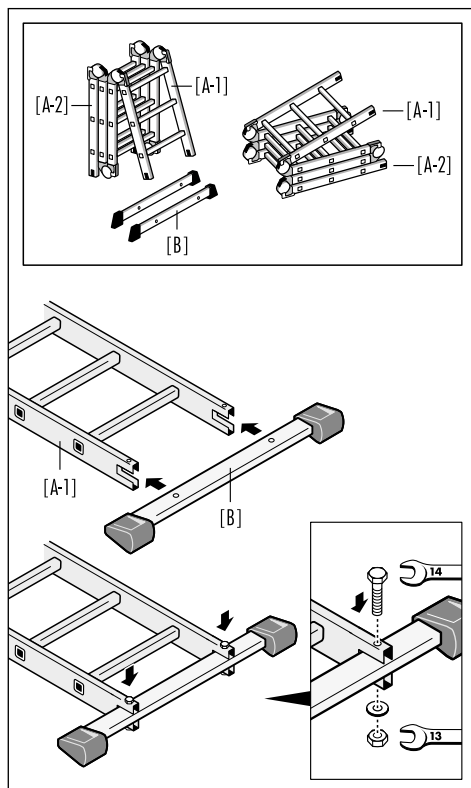

Drabiny wielopozycyjnej można używać tylko z zamontowanymi belkami suportowymi.

## 6. Montaż / obsługa

### 6.1 Warianty konstrukcyjne (schematy zasadnicze)

- A - Drabina przystawna
- B - Drabina przystawna
- C - Drabina przystawna
- D - Wolnostojąca drabina składana
- E - Pomost roboczy (z 2-częściową platformą metalową)
- F - Pomost roboczy (z 2-częściową platformą metalową)

### 6.2 Przesławianie i blokada

Za pomocą przegubów zabezpieczających [C] odblokować poszczególne części drabiny i – po ustawieniu drabiny w żądanej pozycji – ponownie je zablokować.

W celu przesławiania części drabiny uruchomić obydwa przeciwległe przeguby zabezpieczające.

1. Pozycja wyjściowa: Drabina jest zablokowana, przycisk zatraskowy [C-2] znajduje się w pozycji „LOCKED”.
2. Nacisnąć dźwignię [C-1], aby odblokować drabinę. Przycisk zatraskowy [C-2] znajduje się w pozycji „UNLOCKED”.
3. Teraz można przesławiać część drabiny [A-1] na żądaną pozycję.
4. Część drabiny [A-1] zatraskuje się automatycznie (słyszalnie). Drabina jest zablokowana, przycisk zatraskowy [C-2] znajduje się ponownie w pozycji „LOCKED”.

Aby jeszcze raz przesławiać drabinę lub ustawić ją w innej pozycji, należy powtórzyć te czynności.

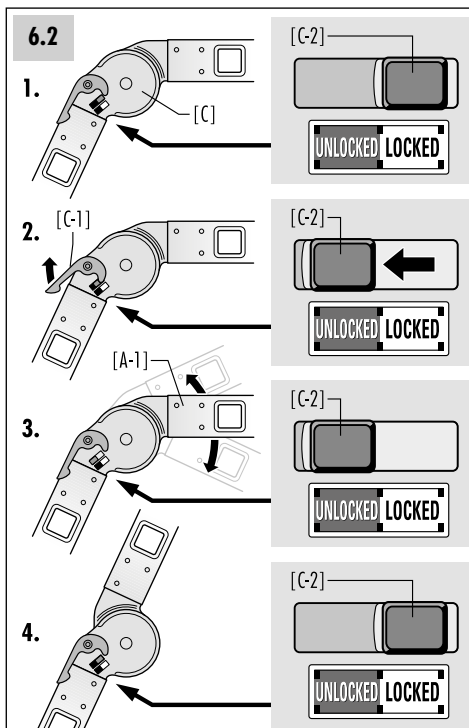
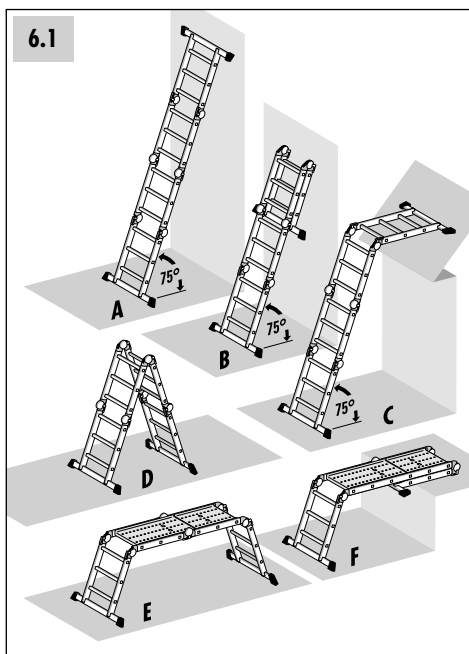

## 6.3 Montaż i użytkowanie drabiny wielopozycyjnej

### 1. Użycie jako drabiny składanej:

Obydwe belki suportowe [B] muszą stać bezpiecznie i stabilnie na ziemi.

Wszystkie przeguby zabezpieczające [C] muszą być zablokowane (pozycja „LOCKED”).

### 2. Użycie jako drabiny przystawnej:

Drabinę wielopozycyjną przestawić w taki sposób, aby można było użyć jej jako drabiny przystawnej.

Drabina musi stać bezpiecznie na ziemi i musi być przystawiona do równej, stałej powierzchni.

Wszystkie przeguby zabezpieczające [C] muszą być zablokowane (pozycja „LOCKED”).

Przed użyciem drabinę przystawną zabezpieczyć, np. przywiązać w celu zapewnienia stateczności.

### 3. Użycie jako pomostu roboczego:

Drabinę wielopozycyjną przekształcić w pomost roboczy w sposób przedstawiony na ilustracji.

Obydwe belki suportowe [B] muszą stać bezpiecznie i stabilnie na ziemi.

Wszystkie przeguby zabezpieczające [C] muszą być zablokowane (pozycja „LOCKED”).

2-częściową platformę metalową [D] ustawić na szczeblach drabiny w taki sposób, aby nie dało się jej przypadkowo przesunąć.

### 4. Przechowywanie:

Po użyciu drabinę wielopozycyjną można złożyć do przechowania i transportu.

Wszystkie przeguby zabezpieczające muszą być zablokowane (pozycja „LOCKED”).

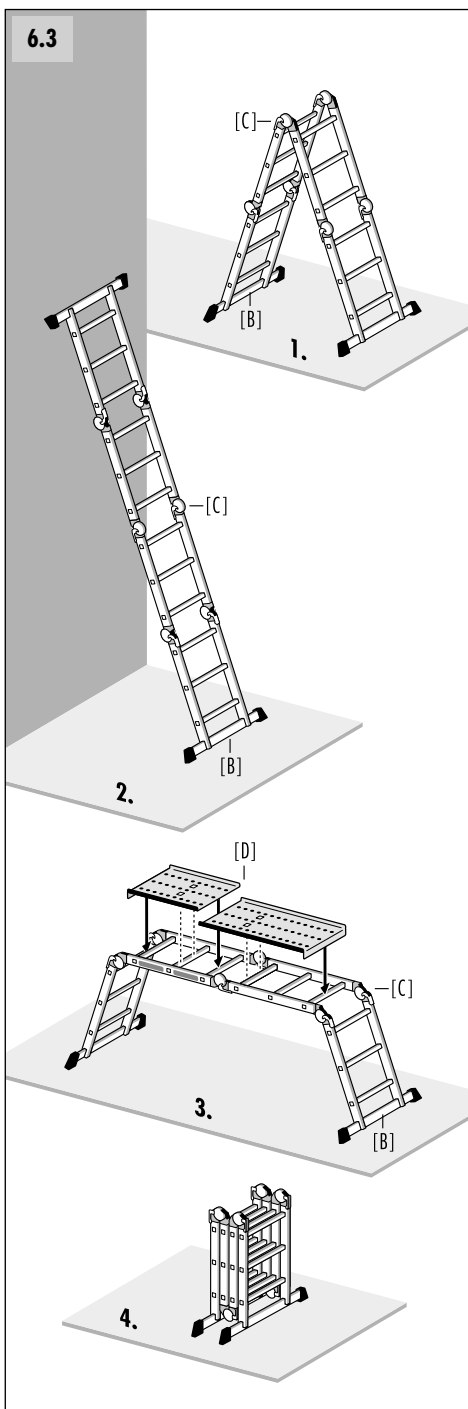

## 7. Wskazówki dot. bezpieczeństwa

### 7.1 Ogólne wskazówki dotyczące bezpieczeństwa

- Podczas korzystania z drabiny istnieje zawsze niebezpieczeństwo upadku.  
Dlatego wszelkie prace z drabiną i prowadzone na drabinie należy wykonywać w taki sposób, aby ryzyko upadku było jak najmniejsze.
- Podczas używania drabiny występuje także niebezpieczeństwo jej przewrócenia się.  
Przewrócenie się drabiny grozi obrażeniami osób i uszkodzeniem przedmiotów.  
Dlatego wszelkie prace z drabiną i prowadzone na drabinie należy wykonywać w taki sposób, aby ryzyko przewrócenia się było jak najmniejsze.
- Naprawy i prace konserwacyjne na drabinie muszą być przeprowadzane przez osobę wykwalifikowaną i zgodnie z instrukcjami producenta.

Korzystanie z drabiny w celach  
**niezawodowych (non professional use):**

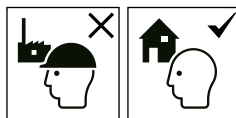

- Użytkownik musi zawsze upewnić się, czy drabina nadaje się dla danego obszaru zastosowania.

Korzystanie z drabiny w celach  
**zawodowych (professional use):**

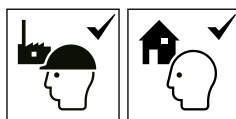

- Przy korzystaniu z drabiny do celów profesjonalnych konieczne jest prowadzenie regularnych przeglądów przez wykwalifikowaną osobę (Rozporządzenie w sprawie bezpieczeństwa środków pracy).
- Przedsiębiorca musi zadbać o okresowe kontrole prawidłowego stanu drabiny (kontrola wzrokowa i kontrola działania). W tym celu należy określić rodzaj, zakres i terminy koniecznych kontroli.
- Częstotliwość kontroli zależy od warunków pracy, zwłaszcza częstotliwości wykorzystania, stopnia eksploatacji oraz częstotliwości i ciężaru gatunkowego usterek stwierdzonych przy wcześniejszych kontrolach.
- Przedsiębiorca powinien również zadbać o to, aby uszkodzone drabiny były wycofane z użytkowania i przechowywane w sposób wykluczający ich dalszą eksploatację do momentu prawidłowej naprawy lub utylizacji.

## 7.2 Instrukcje bezpieczeństwa dotyczące użytkowania drabiny



Ostrzeżenie, ryzyko upadku z drabiny.



Przestrzegać instrukcji.

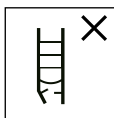

Po dostarczeniu drabinę sprawdzić. Przed każdym użyciem przeprowadzić kontrolę wzrokową drabiny pod kątem uszkodzeń i bezpiecznego użytkowania. Nie użytkować uszkodzonych drabin.



Maksymalne obciążenie użytkowe.



Nie używać drabiny na nierównym lub luźnym podłożu.



Unikać wychylania się na boki.

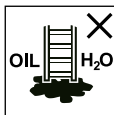

Nie ustawiać drabiny na zanieczyszczonym podłożu.



Maksymalna liczba użytkowników.



Nie wchodzić ani nie schodzić z drabiny z odwróconą twarzą.



Podczas wchodzenia i schodzenia oraz w trakcie prac na drabinie trzymać się dobrze elementów drabiny. W trakcie prowadzenia prac na drabinie należy się mocno trzymać lub - jeśli nie jest to możliwe - podjąć inne środki bezpieczeństwa.



Unikać prac, które powodują boczne obciążenie drabin, np. boczne wiercenie w twardych materiałach.



W trakcie korzystania z drabiny nie nosić żadnego wyposażenia, które jest ciężkie lub nieporęczne.

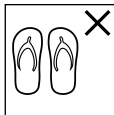

Nie wchodzić na drabinę w nieodpowiednich butach.



Nie należy używać drabiny w przypadku ograniczeń fizycznych. Niektóre uwarunkowania zdrowotne, przyjmowanie leków, nadużycie alkoholu lub narkotyków mogą w przypadku korzystania z drabiny powodować sytuacje zagrażające bezpieczeństwu.

Nie pozostawać na drabinie zbyt długo bez regularnych przerw (zmęczenie jest zagrożeniem).

## 7. Wskazówki dot. bezpieczeństwa

### 7.2 Instrukcje bezpieczeństwa dotyczące użytkowania drabiny

W trakcie transportu drabiny uniemożliwić jej uszkodzenie, np. przez uwiązanie, i zapewnić jej stosowne zamocowanie / umieszczenie.

Upewnić się, czy drabina dostosowana jest do danego rodzaju zastosowania.

Nie używać zanieczyszczonej drabiny, np. przez mokrą farbę, zanieczyszczenia, olej lub śnieg.

Nie używać drabin na zewnątrz przy niekorzystnych warunkach atmosferycznych (np. silny wiatr).

W przypadku wykorzystania do celów profesjonalnych należy przeprowadzić ocenę ryzyka z uwzględnieniem przepisów prawnych, obowiązujących w kraju użytkowania.

Podczas ustawiania drabiny należy zwrócić uwagę na ryzyko kolizji, np. z przechodniami, pojazdami lub drzwiami. Drzwi (nie dotyczy wyjść awaryjnych) i okna w obszarze wykonywania pracy należy w miarę możliwości zamknąć.



Ostrzeżenie, zagrożenie elektryczne.

Ustalić wszystkie zagrożenia ze strony urządzeń elektrycznych w strefie pracy, np. naziemne przewody wysokiego napięcia lub inne odosłonięte urządzenia elektryczne.

Nie używać drabiny, jeśli występuje ryzyko porażenia prądem elektrycznym.

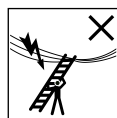

Do wykonania nieuniknionych prac pod napięciem elektrycznym używać drabin nieprzewodzących.

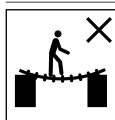

Nie stosować drabiny jako mostka.

Nie zmieniać konstrukcji drabiny.

Podczas stania na drabinie nie poruszać nią.

W przypadku użycia na zewnątrz podjąć środki ostrożności na wypadek wiatru.

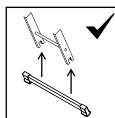

Przed pierwszym użyciem należy założyć obydwa poprzeczne trawersy drabiny wielopozycyjnej (patrz rozdział 5, Instrukcja montażu).

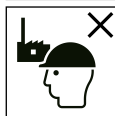

Drabina jest przeznaczona do użytku nieprofesjonalnego.

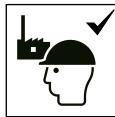

Drabina nadaje się do użytku profesjonalnego.



### 7.3 Użycie jako drabiny przystawnej



Drabin przystawnych ze szczeblami należy używać pod prawidłowym kątem.



Drabiny umożliwiające dostęp do większej wysokości należy wysunąć co najmniej 1m ponad punkt przystawienia i w razie potrzeby zabezpieczyć.



Nie opierać drabiny o niewłaściwe powierzchnie.

Nigdy nie poruszać drabiną od góry.



Trzy najwyżej położone stopnie / szczeble drabiny przystawnej nie są przeznaczone do stawania.

### 7.4 Użycie jako drabiny składanej



Schodzenie w bok z drabiny składanej na inną powierzchnię jest niedozwolone.



Przed użyciem drabinę całkowicie rozewrzeć.



Dwa najwyżej położone stopnie / szczeble drabiny rozkładanej bez platformy i urządzenia podtrzymującego dla ręki / kolana nie są przeznaczone do stawania.

### 7.5 Użycie jako pomostu roboczego

Drabiny jedno- lub wieloprzegubowe należy rozkładać i składać w pozycji leżącej na ziemi, a nie w pozycji użycia.



Podczas korzystania z platformy wolno używać tylko elementów platformy zalecanych przez producenta. Przed użyciem elementy platformy muszą być zabezpieczone przed przypadkowym przesunięciem.

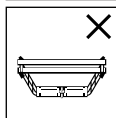

Zabroniona pozycja.



Podane przez producenta maksymalne obciążenie podestu w pozycji rusztowania (150kg).



Upewnić się, czy przeguby są zablokowane.

## 8. Transport / przechowywanie

---

- Przed i po użyciu oraz w celu przechowania i transportu drabinę wielopozycyjną należy bezpiecznie złożyć; wszystkie przeguby zabezpieczające muszą znajdować się w pozycji „LOCKED”.
- Aby uniknąć uszkodzenia drabiny podczas transportu, należy ją odpowiednio zamocować (np. na bagażniku dachowym lub w samochodzie).
- Drabinę należy przechowywać w suchym miejscu w pozycji stojącej lub leżącej na płasko.
- Nie dopuścić do uszkodzenia drabiny; wszystkie części drabiny należy chronić przed wpływem czynników atmosferycznych.
- Przechowywać drabinę w taki sposób, aby nie stanowiła zagrożenia dla bawiących się dzieci ani nie stanowiła dla nikogo przeszkody (ew. niebezpieczeństwo potknięcia).

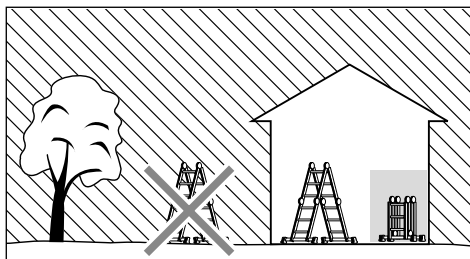

## 9. Konserwacja / utrzymanie

---

- Odpowiednia pielęgnacja i konserwacja drabiny powinna zapewnić jej funkcjonalność. Należy regularnie sprawdzać, czy drabina nie jest uszkodzona.  
Działania części ruchomych musi być zapewnione (Przeguby zabezpieczające).
- Jeśli drabina posiada widoczne zabrudzenia, należy ją oczyścić bezpośrednio po użyciu, zwłaszcza wszystkich ruchome części.
- Należy stosować wyłącznie zwykłe środki czystości rozpuszczalne w wodzie. Nie stosować środków agresywnych ani środków do szorowania.

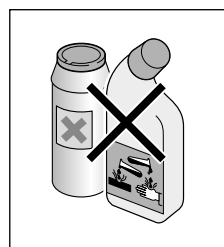

## 10. Okres użytkowania

---

Drabina wykorzystywana zgodnie z przeznaczeniem oraz regularnie konserwowana jest narzędziem pracy nadającym się do długoterminowej eksploatacji.

## 11. Opakowanie / utylizacja

---

- Gdy drabina uniwersalna osiągnie stan zużycia, należy ją zutylizować zgodnie z aktualnymi przepisami.
- Drabiny uniwersalnej nie wolno wyrzucać do śmieci domowych.
- Wszystkie składniki wraz z opakowaniem należy właściwie posegregować.
- Aluminium jest cennym materiałem, który należy przekazać do recyklingu.
- Szczegółowych informacji na ten temat udzielają władze lokalne.

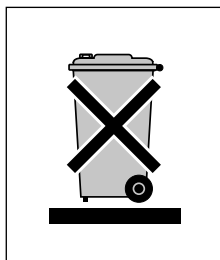

## 12. Informacje o produkcie

---

Ta instrukcja użytkowania i obsługi dostępna jest także w internecie na stronie **www.hailo.de**.

## 13. Serwis / części zamienne

---

Szczegółowe informacje na temat usług serwisowych i części zamiennych można uzyskać bezpośrednio u producenta.

## 14. Lista kontrolna

- Uszkodzone, wadliwe lub niesprawne elementy drabiny stwarzają niebezpieczeństwo upadku dla użytkownika; podczas korzystania z drabiny występuje także niebezpieczeństwo jej przewrócenia się.
- Upadek z drabiny grozi poważnymi obrażeniami ciała.
- Przewrócenie się drabiny może uszkodzić także inne przedmioty.

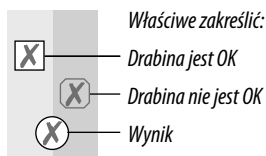

Elementy drabiny:	Punkty kontrolne:
1. Ogólne punkty kontrolne	<p>Wszystkie mocowania (nity, śruby, sworznie itd.) muszą być kompletne.            Czy mocowania są poluzowane lub skorodowane?            Czy drabina jest zanieczyszczona (np. brudem, szlaczem, lakierem, olejem lub smarem)?</p>
2. Podłużnica, szczebel drabiny	<p>Czy podłużnice są wygięte, skręcone, wgniezione, zarysowane lub skorodowane?            Szczebel drabiny muszą być kompletne.            Czy szczebel drabiny są ewent. zużyte, poluzowane, skorodowane lub uszkodzone?</p>
3. Przeguby zabezpieczające	<p>Sprawdzić stan techniczny stan i funkcjonalność.            Czy przeguby zabezpieczające są ewent. uszkodzone, obluźnione lub skorodowane?</p>
4. Belka suportowa, stopki, zaślepki	<p>Sprawdzić belkę suportową, stopki i zaślepki pod kątem wytrzymałości, uszkodzeń i korozji.            Wszystkie stopki drabiny/zaślepki muszą być kompletne.            Czy stopy drabiny są poluzowane, zużyte lub skorodowane?</p>
5. Oznakowania drabiny	<p>Czy wszystkie oznakowania są dostępne i czytelne?</p>
6. Platforma metalowa (2-częściowa)	<p>Czy występują zanieczyszczenia?            Czy platforma jest ewentualnie uszkodzona?</p>
<b>WYNIK</b>	<p>Drabina jest w prawidłowym stanie i nadaje się do użytku.            Konieczna jest naprawa drabiny.            Naprawa została wykonana, drabina nadaje się ponownie do użytku.            Drabina nie nadaje się już do użytku (utyliczacja).</p>



## Univerzální kloubový žebřík

Č. výr.

7412-xxx (4 x 3 Příčky žebříku)

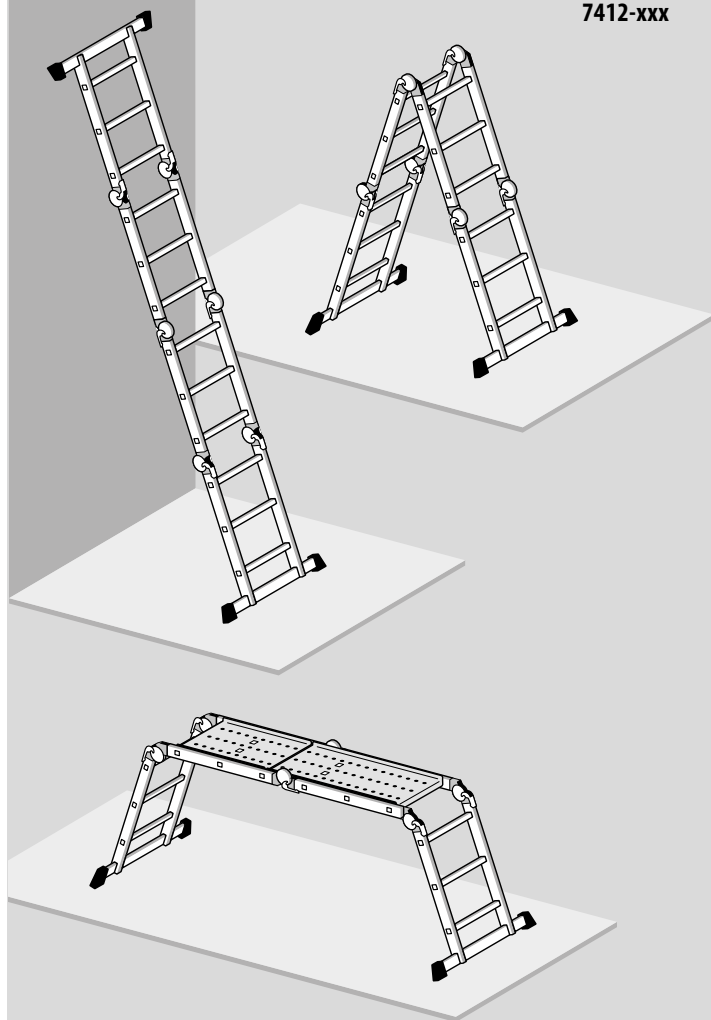

Technické změny vyhrazeny.

## Obsah

1. Úvod .....	143
2. Použití k určenému účelu .....	143
3. Technické informace .....	144
4. Rozsah dodávky .....	145
5. Návod pro sestavení .....	145
6. Postavení / obsluha .....	146
7. Bezpečnostní pokyny .....	148
8. Přeprava / skladování .....	152
9. Ošetřování / údržba .....	152
10. Doba používání .....	153
11. Obal / likvidace .....	153
12. Informacemi o výrobku .....	153
13. Servis / náhradní díly .....	153
14. Plán revizí .....	154

---

### Výrobce:

Hailo-Werk • Rudolf Loh GmbH & Co. KG

Daimlerstr. 8  
35708 Haiger, Germany

Telefon: +49 (0) 2773 82-0  
Telefax: +49 (0) 2773 82-1239

E-Mail: [info@hailo.de](mailto:info@hailo.de)  
[www.hailo.de](http://www.hailo.de)

---

# 1. Úvod

---

Tento návod k použití a obsluze popisuje bezpečné používání kloubového žebříku.



Tento návod k použití obsahuje důležité bezpečnostní pokyny.

Přečtěte si prosím pečlivě celý návod; dbejte zejména všech bezpečnostních pokynů, než žebřík začnete používat.

Žebřík splňuje požadavky evropské normy EN 131-1-2-3-4.

Návod k použití si prosím uschovejte pro pozdější použití. Při předání žebříku se musí předat také návod k použití a obsluze.

# 2. Použití k určenému účelu

---

Tento žebřík je mobilní pracovní prostředek, který je možné používat na různých místech.

S tímto žebříkem se mohou provádět práce malého rozsahu ve výškách, při kterých je použití jiných pracovních prostředků nepoměrně nákladné (viz nařízení o bezpečnosti provozních prostředků).

Tento žebřík se smí používat pouze tak, jak je popsáno v tomto návodu k použití a obsluze. Jakékoliv jiné použití je pokládáno za použití v rozporu s určeným účelem. Za škody, které vzniknou při použití v rozporu s určeným účelem, nepřebíráme žádnou odpovědnost.

Změny žebříku, které nebyly autorizovány výrobcem, vedou k zániku záruky a záručního plnění.

### 3. Technické informace

Kloubový žebřík lze použít jako opěrný žebřík, jako oboustranně přístupné štafle a se samostatnou kovovou plošinou jako pracovní lešení.

Kloubový žebřík je vybaven 6 bezpečnostními klouby pro zablokování a odblokování částí žebříku.

Průslušné technické informace a informace o výrobku naleznete na označení žebříku [D] přímo na žebříku.

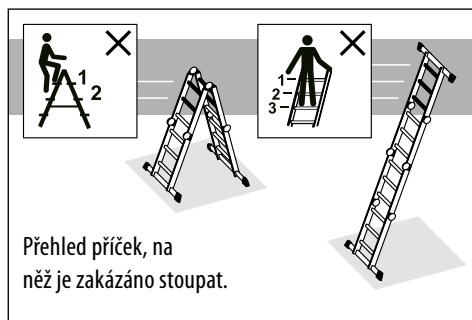

Přehled příček, na něž je zakázáno stoupat.

#### Kloubový žebřík

- [A] Kloubový žebřík (4 nastavitelné části žebříku)
- [B] Stabilizační příčná pata
- [C] Bezpečnostní kloub
- [D] Označení žebříku
- [E] Kovová plošina (2 díly)

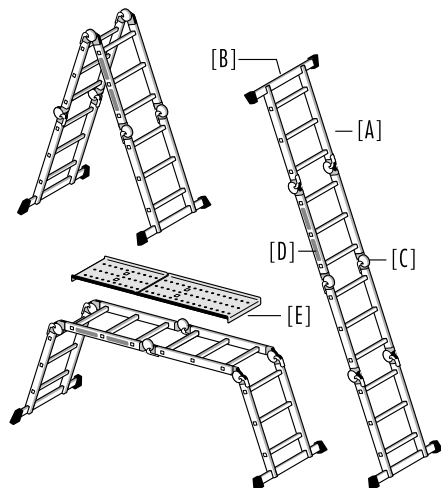

4 x 3	A = 0,77 m B = 0,87 m	A = 0,77 m B = 1,20 m	A = 0,77 m B = 2,20 m	A = 3,35 m B = 3,24 m	A = 2,50 m B = 1,65 m	A = 0,90 m B = 1,43 m C = 0,30 m

	A = 4,35 m B = 2,35 m	A = 3,00 m B = 1,00 m	A = 2,90 m B = 0,90 m	A = 0,92 m B = 0,37 m C = 0,27 m	max. 150 kg	16,7 kg



## 4. Rozsah dodávky

1 x Kloubový žebřík	2 x Stabilizační příčná pata
1 x Kovová plošina (2 díly)	Montážní prvky:
1 x Návod k použití a obsluze	4 x Šroub M6
	4 x Podložka
	4 x Šestihranná matice M6

Před dalším použitím zkontrolujte, zda je obsah dodávky úplný a zda případně nedošlo k poškození během přepravy. Odstraňte obalový materiál.



Obalový materiál není určen dětem na hraní, při neodborné manipulaci s ním hrozí udušení.

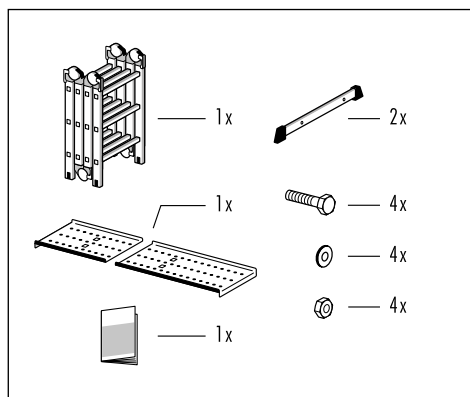

## 5. Návod pro sestavení

Před použitím kloubového žebříku musí být namontované oba příčníky.

### 1. Příprava kloubového žebříku.

Nejprve odblokujte a nastavte části žebříku [A-1], [A-2] (viz 6.2 Nastavení a aretace).

Oba příčníky [B] lze nyní sejmout.

Umístěte části žebříku [A-1], [A-2] tak, aby byla možná snadná montáž (případně žebřík položte).

### 2. Montáž příčníku:

Jsou zapotřebí dva klíče na matice (velikost klíče 13 a SW 14).

Vložte stabilizační příčnou [B] patu do výřezů žebříku (A-1). Přišroubujte příčník k oběma postranicím žebříku.



Kloubový žebřík se může používat pouze s namontovanými příčníky.

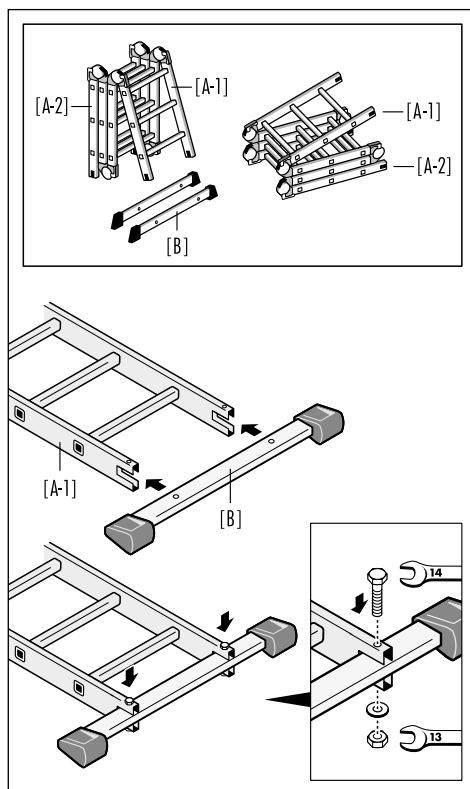

## 6. Postavení / obsluha

### 6.1 Varianty montáže žebříku (znázornění principů složení):

- A – Příložný žebřík
- B – Příložný žebřík
- C – Příložný žebřík
- D – Volně stojící žebřík
- E – Pracovní plošina  
(s 2dílnou kovovou plošinou)
- F – Pracovní plošina  
(s 2dílnou kovovou plošinou)

### 6.2 Nastavení a aretace

Jednotlivé části žebříku se odblokuje pomocí bezpečnostního kloubu [C] a opět zablokuje poté, co byl žebřík nastaven do požadované polohy.

K nastavení části žebříku je třeba ovládat oba protilehlé bezpečnostní klouby.

1. Výchozí poloha: Žebřík je zablokovaný, západka [C-2] je v poloze „LOCKED“.
2. Ovládejte páku [C-1], tím se žebřík odblokuje. Západka [C-2] se nachází v poloze „UNLOCKED“.
3. Část žebříku [A - 1] je nyní možné nastavit do požadované polohy.
4. Část žebříku [A-1] automaticky slyšitelně zaklapne. Žebřík je zablokovaný, západka [C-2] je znovu v poloze „LOCKED“.

Aby bylo možné žebřík znovu nastavit nebo jej uvést do jiné polohy, zopakujte tento postup.

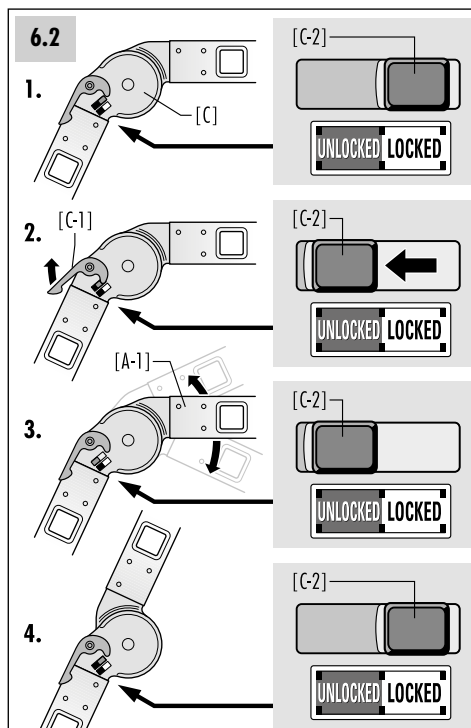
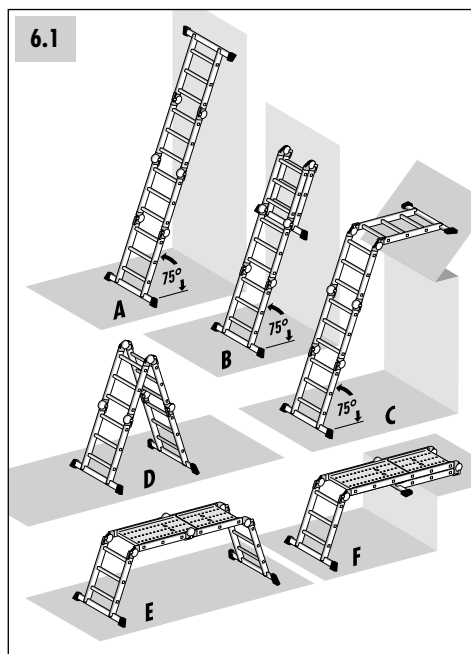

## 6.3 Konstrukce a použití kloubový žebřík

### 1. Použití jako štafle:

Oba příčnický [B] musí bezpečně a pevně stát na zemi.

Všechny bezpečnostní klouby [C] musí být zablokované (poloha „LOCKED“).

### 2. Použití jako opěrný žebřík:

Nastavte kloubový žebřík tak, aby bylo možné jej použít jako opěrný žebřík.

Žebřík musí bezpečně stát na zemi a být opřený o rovné, pevné plochy. Všechny bezpečnostní klouby [C] musí být zablokované (poloha „LOCKED“).

Před použitím zajistěte opěrný žebřík, např. uvázáním, aby byla zajištěna stabilita.

### 3. Použití jako pracovní plošina:

Postavte kloubový žebřík jako pracovní plošinu, jak je zobrazeno.

Oba příčnický [B] musí bezpečně a pevně stát na zemi.

Všechny bezpečnostní klouby [C] musí být zablokované (poloha „LOCKED“).

Umístěte 2dílnou kovovou plošinu [D] na příčky žebříku tak, že nebude možné je neúmyslně posunout.

### 4. Uložení:

Po použití je možné kloubový žebřík složit k uložení a přepravě.

Všechny bezpečnostní klouby musí být zablokované (poloha „LOCKED“).

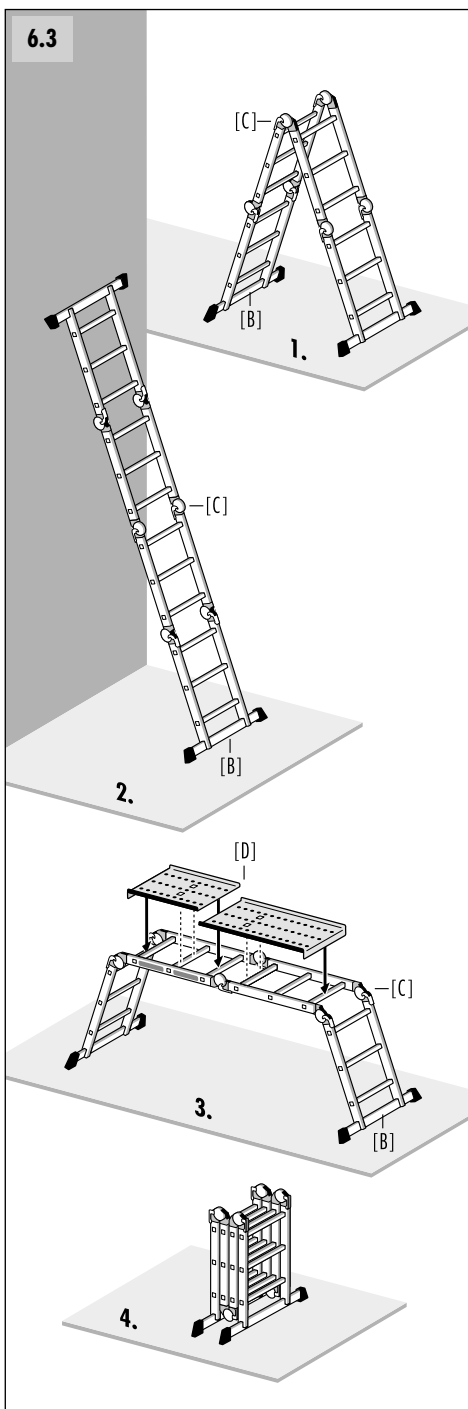

## 7. Bezpečnostní pokyny

### 7.1 Všeobecné bezpečnostní pokyny

- Při použití žebříku hrozí v zásadě nebezpečí pádu. Všechny práce se žebříkem nebo na žebříku musí být proto prováděny tak, aby bylo nebezpečí pádu co možné nejmenší.
- Při použití žebříku hrozí rovněž nebezpečí převrácení. Převrácením žebříku může dojít ke zranění osoba ke vzniku věcných škod . Všechny práce se žebříkem nebo na žebříku musí být proto prováděny tak, aby bylo nebezpečí převrácení co možné nejmenší.
- Opravy a práce údržby na žebříku musí provádět kvalifikovaná osoba v souladu s pokyny výrobce.

#### Použití žebříku v neprofesionálním sektoru (non professional use):

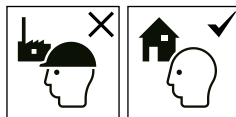

- U živatele je povinen zajistit, aby byl žebřík vhodný pro dané použití.

#### Použití žebříku v profesionálním sektoru (professional use):

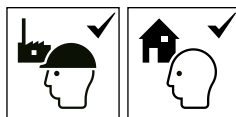

- V případě komerčního použití žebříku musí být prováděna pravidelná kontrola žebříku kvalifikovanou osobou (nařízení o provozní bezpečnosti).
- Zaměstnavatel je povinen zajistit, aby byl pravidelně kontrolován řádný stav žebříku (vizuální kontrola a kontrola funkce). Musí být stanoven druh, rozsah a lhůty požadovaných kontrol.
- Časové intervaly kontroly závisí na provozních podmínkách, zejména na četnosti použití, na namáhání během používání, jakož i na četnosti a závažnosti zjištěných závad při předchozích kontrolách.
- Zaměstnavatel je povinen dále zajistit, aby byly vadné žebříky vyřazeny a uloženy tak, aby jejich další používání až do řádné opravy nebo likvidace nebylo možné.

## 7.2 Bezpečnostní pokyny pro používání žebříku



Pozor, nebezpečí pádu z žebříku.



Postupujte podle pokynů.

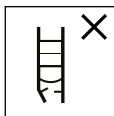

Před začátkem každého pracovního dne musí být provedena vizuální kontrola na poškození a bezpečné použití žebříku.

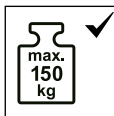

Maximální zatížení.



Žebřík nesmí být postaven na nerovném nebo nebezpečném povrchu.



Zabraňte bočnímu naklání.

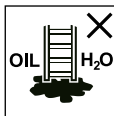

Podlaha musí být bez nečistot.



Maximální počet uživatelů.



Na žebřík vystupovat a sestupovat z něho vždy s obličejem k žebříku.



Při práci na žebříku se jednou rukou pevně držte, nebo pokud to není možné, zajistěte přidavná bezpečnostní opatření.



Zabránit práci, která způsobuje boční zatížení stojících žebříků, např. boční vrtání do pevných materiálů (např. zed nebo beton).



Předměty, které se transportují při výstupu, nesmí být těžké a musí být s nimi snadná manipulace.

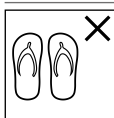

Při výstupu na žebřík používat vhodnou obuv.



Je Váš zdravotní stav v pořádku, abyste mohli použít žebřík? Určité zdravotní skutečnosti, užívání léků, požití alkoholu nebo drog mohou vést u uživatelů žebříků k ohrožení bezpečnosti.

Na žebříku nesetrvávat příliš dlouho bez pravidelných přestávek (únava je nebezpečná).

## 7. Bezpečnostní pokyny

### 7.2 Bezpečnostní pokyny pro používání žebříku

Je třeba zamezit poškození žebříku při přepravě, a to např. svázáním a zajištěním správného upevnění a uložení.

Zajistěte, aby byl žebřík vhodný pro příslušné použití.

Ze žebříku odstraňte jakékoliv znečištění, např. mokré barvy, nečistoty, olej nebo sníh.

Žebřík nepoužívat venku v případě nepříznivých povětrnostních podmínek (např. silný vítr, náledí, kluzký sníh).

Před použitím žebříku při práci by mělo být provedeno zhodnocení rizik podle nařízení k BOZP.

Při stavění žebříku dávejte pozor na kolize, např. s chodci, vozidly nebo dveřmi. Pokud je to možné, uzamkněte nebo zablokujte dveře (nikoliv však nouzové východy) a okna v pracovním prostoru žebříku.



Varování. Nebezpečí úrazu elektrickým proudem. Zjistěte si veškerá rizika daná elektrickými zařízeními v pracovním prostoru, např. venkovní vedení vysokého napětí nebo jiná nezakrytá elektrická zařízení, a žebřík nepoužívejte, pokud hrozí riziko úrazu elektrickým proudem.

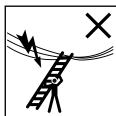

Při nevyhnutelné práci pod napětím nebo v blízkosti volného elektrického vedení nepoužívat žebříky, které vedou proud (např. z hliníku).

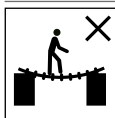

Žebřík nepoužívat jako přemostění.

Na žebříku příp. částech žebříku se nesmí provádět změny.

V průběhu stání na žebříku žebříkem nepohybujte.

Při použití venku proveďte bezpečnostní opatření proti větru.

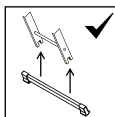

Obě příčné traverzy kloubového žebříku musí být před prvním použitím nainstalovány uživatelem (viz kapitola 5, Návod pro sestavení).

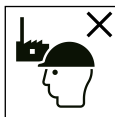

Žebřík je vhodný pro nekomerční použití.

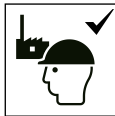

Žebřík je vhodný ke komerčnímu použití.

### 7.3 Použití jako opěrný žebřík



Opřené žebříky s příčkami musí být použity ve správném úhlu.



Příložné žebříky pro přístup na vyšší rovinu musejí vyčnívat, resp. být vysunuté minimálně 1 metr nad bodem přiložení žebříku.



Žebřík neopírejte o nevhodné povrchy.

Žebříkem nesmíte nikdy pohybovat ze shora.



Nikdy nestoupejte na nejvyšší tři příčky příložného žebříku.

### 7.4 Použití jako dvojité žebřík



Žebřík postavte na rovný podklad.



Před použitím dbejte na úplné, zajištěné otevření obou částí žebříku.



Nikdy nestoupejte na nejvyšší dva stupně / dvě příčky stojícího žebříku bez plošiny a držáky pro ruce/kolena.

### 7.5 Použití jako pracovní plošina:

Žebříky s jedním nebo více klouby se musí rozevírat a skládat, když leží na zemi, a ne v poloze při používání.

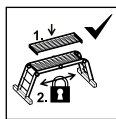

Při použití jako plošina se mohou používat pouze prvky plošiny doporučené výrobcem.

Prvky plošiny musí být před použitím zabezpečeny proti neúmyslnému posunutí.

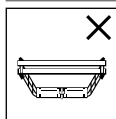

Zakázaná poloha.



Maximální nosnost plošiny dané výrobcem v pozici lešení (150 kg).



Zajistěte, aby byly klouby zajištěny.

## 8. Přeprava / skladování

---

- Před použitím a po použití a také při ukládání a přepravě kloubový žebřík bezpečně složte; všechny bezpečnostní klouby musí být v poloze „LOCKED“.
- Aby se zabránilo jakémukoliv poškození, musí se žebřík při přepravě bezpečně upevnit (např. na střešních nosičích nebo v autě).
- Skladování žebříku by mělo probíhat v suchém prostředí v kolmé stojaté poloze.
- Musí se vyloučit jakékoliv poškození a všechny části se musí chránit před povětrnostními vlivy.
- Žebřík skladovat tak, aby byl chráněn před hrajícími si dětmi a neohrožoval osoby (např. nebezpečí zakopnutí).

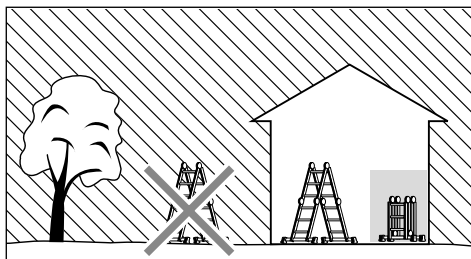

## 9. Ošetřování / údržba

---

- Ošetřování a údržba žebříku má zajistit jeho funkčnost. Žebřík se musí pravidelně kontrolovat, zda není poškozen. Musí být zaručena funkce pohyblivých částí. (bezpečnostní klouby)
- Čištění žebříku, zejména všech pohyblivých částí, by mělo probíhat při viditelném znečištění okamžitě po použití.
- Používejte pouze běžné, ve vodě rozpustné čisticí prostředky. Nepoužívejte agresivní prostředky, způsobující odírání.

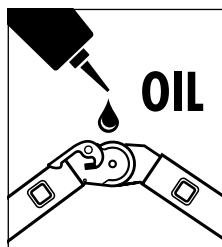



## 10. Doba používání

---

Při používání k určenému účelu a pravidelné údržbě je žebřík dlouhodobě použitelný pracovní prostředek.

## 11. Obal / likvidace

---

- Má-li být žebřík vyřazen, měl by být likvidován v souladu s platnými předpisy.
- Žebřík nesmí být likvidován společně s komunálním odpadem.
- Všechny komponenty vč. balení musí být vytříděny.
- Hliník je kvalitní materiál a měl by se recyklovat.
- Podrobné informace k tomu vám sdělí příslušná obec.

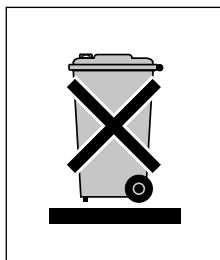

## 12. Informacemi o výrobku

---

Tento návod k použití a obsluze naleznete na internetových stránkách **www.hailo.de**.

## 13. Servis / náhradní díly

---

Další informace k servisním výkonům a náhradním dílům obdržíte přímo od výrobce.

## 14. Plán revizí

- Poškozené, vadné nebo nefunkční části žebříku představují pro uživatele nebezpečí pádu; při použití žebříku hrozí také nebezpečí převrácení.
- Uživatel žebříku si může v případě pádu přivodit vážná zranění.
- Stejně tak může při převrácení žebříku dojít ke vzniku věcných škod.

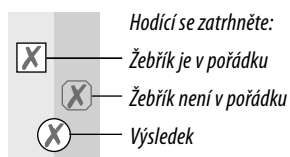

Stojacího žebříku:	Kontrolní body:
1. Obecné kontrolní body	<i>Všechna upevnění (nůty, šrouby, čepy atd.) musí být úplně k dispozici. Jsou upevnění příp. volná nebo korodovaná? Vyskytují se na žebříku znečištění (např. špína, kal, lak, olej nebo tuk)?</i>
2. Traverza žebříku, Příčky žebříku	<i>Nejsou postranice žebříku např. ohnuté, zkroucené, vyboulené, nalomené nebo zkorodované? Na žebříku nesmí chybět žádná příčka. Nejsou příčky žebříku opotřebené, uvolněné, zkorodované nebo poškozené?</i>
3. Bezpečnostní klouby	<i>Zkontrolujte technický stav a funkčnost. Nejsou bezpečnostní klouby příp. poškozené, uvolněné nebo zkorodované?</i>
4. Stabilizační příčná pata, Patka žebříku, Koncové krytky	<i>Zkontrolujte stabilitu stabilizační příčné paty, patek žebříku a koncových krytek stabilizační příčné paty a také zkontrolujte, zda nevykazují známky poškození a zda nejsou zkorodované. Na žebříku nesmí chybět žádná patka / koncová krytka. Nejsou patky žebříku uvolněné, opotřebené nebo zkorodované?</i>
5. Označení žebříku	<i>Jsou k dispozici všechna označení a jsou dobře čitelná?</i>
6. Kovová plošina (2 díly)	<i>Nejsou na ní nečistoty? Není plošina případně poškozena?</i>
<b>VÝSLEDEK</b>	<i>Žebřík je v pořádku a připraven k použití. Je nutná oprava žebříku. Oprava byla provedena, žebřík je možné znovu používat. Žebřík již není možné používat (likvidace).</i>





2017-11 • NU