

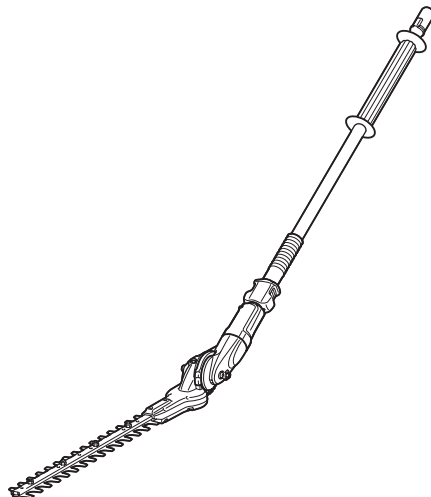

Original Instruction Manual
Instructions d'emploi d'origine
Originalbetriebsanleitung
Manuale di istruzioni originale
Originele gebruiksaanwijzing
Instrucciones de manejo originales
Instruções de serviço original
Original brugsanvisning
Πρωτότυπο εγχειρίδιο οδηγιών
Orijinal Kullanım Kılavuzu

- ⚠ **Warning:** Before use, read this booklet and the instruction manual of the power unit. Failure to follow the warnings and instructions may cause serious or fatal injury.
- ⚠ **Avertissement :** Avant d'utiliser l'outil, lisez la présente brochure et le mode d'emploi du groupe moteur. Le non-respect des instructions et des mises en garde peut entraîner des blessures graves ou mortelles.
- ⚠ **Warnung:** Lesen Sie vor Verwendung des Kettensägenaufsatzes diese Broschüre und die Betriebsanleitung des Antriebs. Bei Nichtbeachten dieser Warnungen und Anweisungen kann es zu schweren oder gar tödlichen Verletzungen kommen.
- ⚠ **Avvertenza:** Prima dell'uso è opportuno leggere il presente opuscolo e il manuale di istruzioni del gruppo di alimentazione. La mancata osservanza delle avvertenze e delle istruzioni può condurre a infortuni gravi o letali.
- ⚠ **Waarschuwing:** Lees voor gebruik deze gebruiksaanwijzing en de gebruiksaanwijzing van uw multifunctionele aandrijfsysteem aandachtig door. Het niet volgen van de waarschuwingen en instructies kan leiden tot ernstig of fataal letsel.
- ⚠ **Advertencia:** Antes del uso, lea este folleto y el manual de instrucciones del grupo motor. Si no se respetan las advertencias y las instrucciones, se pueden producir lesiones graves o fatales.
- ⚠ **Aviso:** Antes da utilização, leia este folheto e o manual de instruções da unidade de alimentação. O incumprimento dos avisos e instruções pode causar ferimentos graves ou fatais.
- ⚠ **Advarsel:** Læs dette hæfte og brugsanvisningen til drivneheden inden brug. Manglende overholdelse af advarslerne og instruktionerne kan medføre alvorlig eller dødelige tilskadekomst.
- ⚠ **Προειδοποίηση:** Πριν από τη χρήση, παρακαλούμε διαβάστε αυτό το φυλλάδιο και το εγχειρίδιο οδηγιών της βενζινοκίνητης μονάδας. Αν δεν ακολουθήσετε τις προειδοποιήσεις και τις οδηγίες μπορεί να προκληθεί σοβαρός ή θανατηφόρος τραυματισμός.
- ⚠ **Uyarı:** Kullanmaya başlamadan önce, bu kılavuzu ve güç başlığının kullanım kılavuzunu okuyun. Verilen uyarılara ve talimatlara uyulmaması ciddi ve hatta ölümcül yaralanmalara yol açabilir.

EN401MP



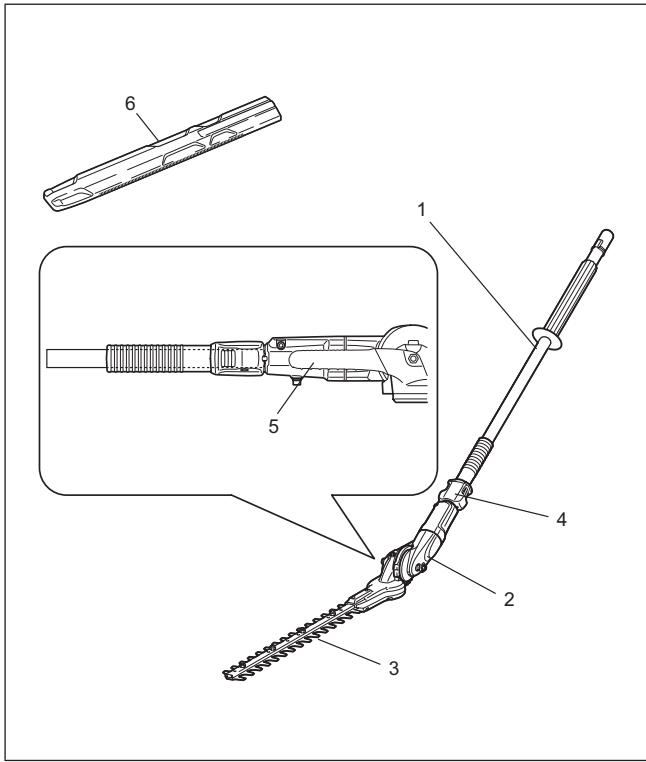

1



2

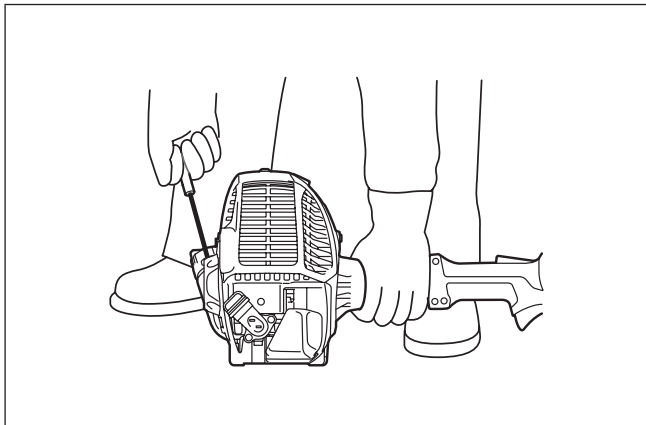

3

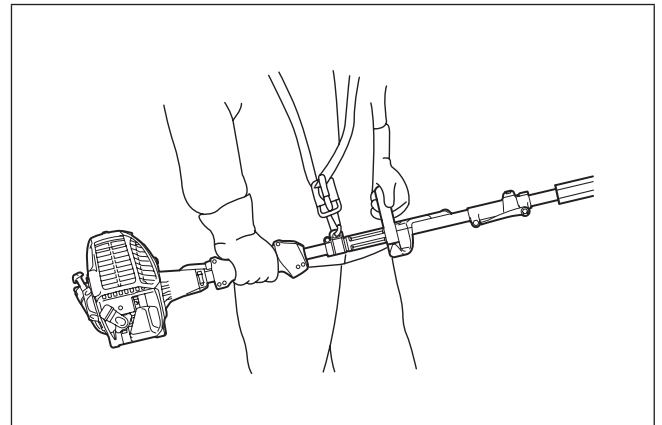

4

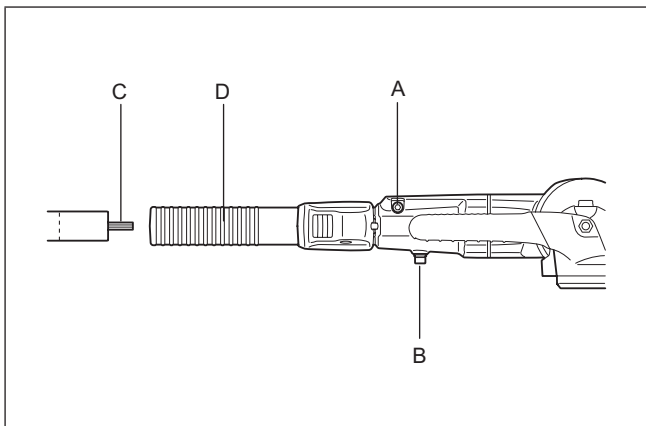

5

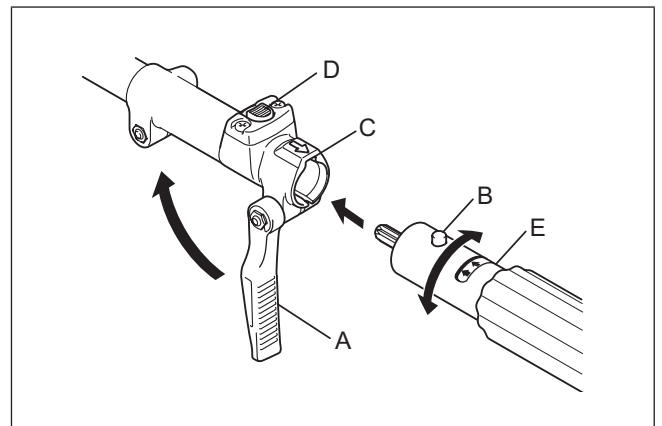

6

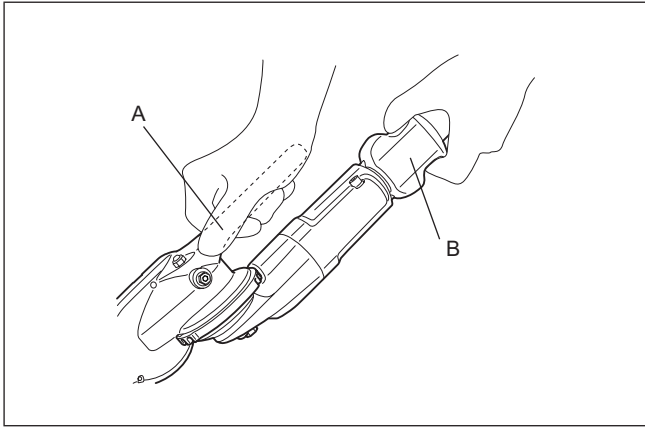

7

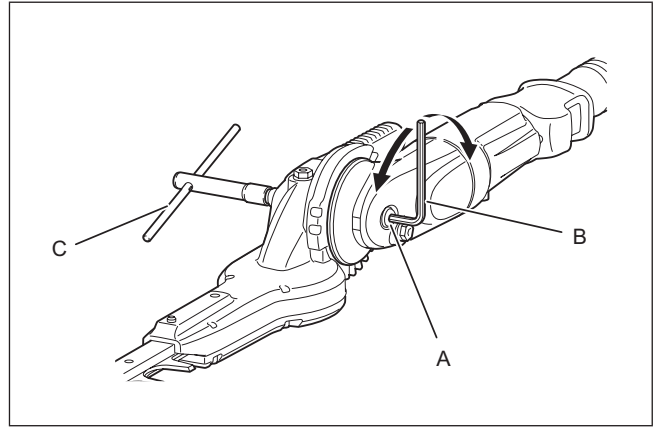

8

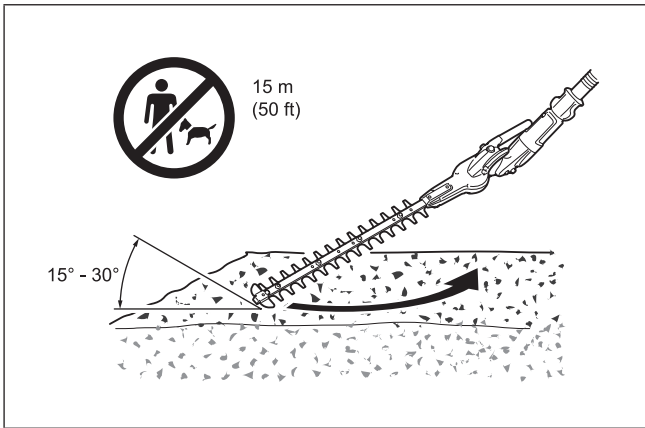

9

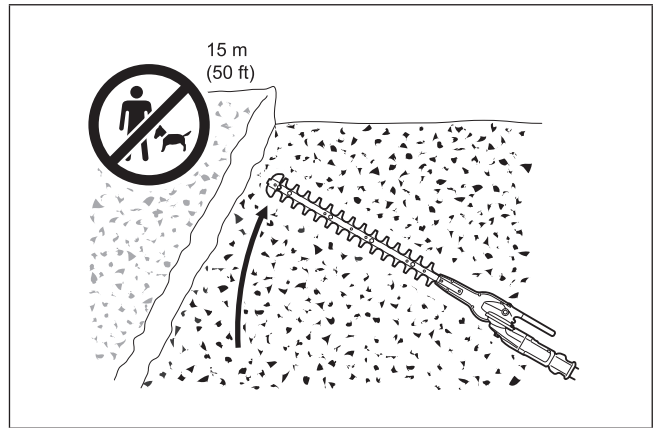

10

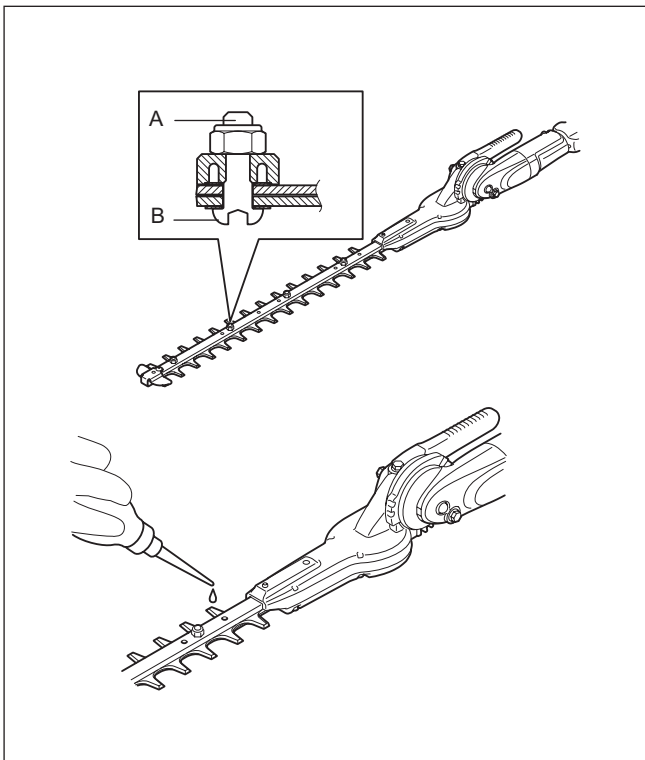

11

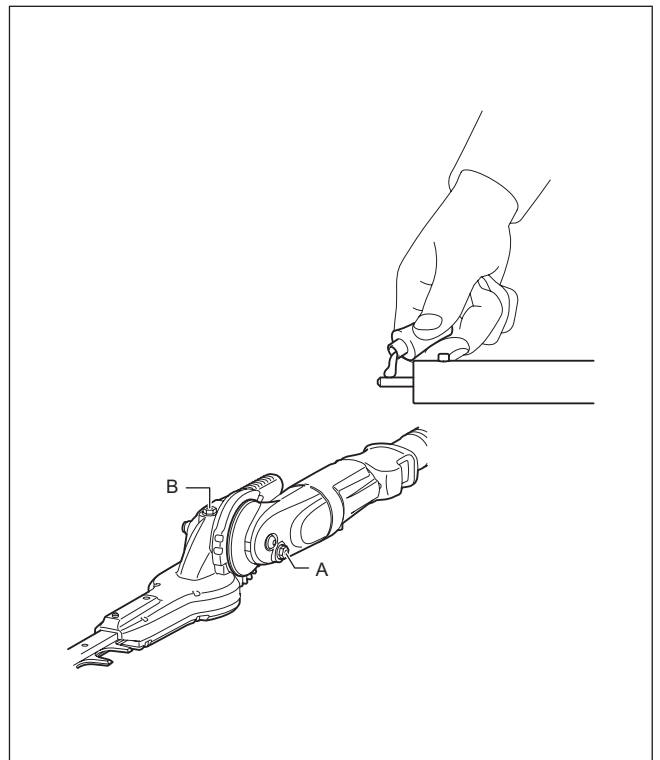

12

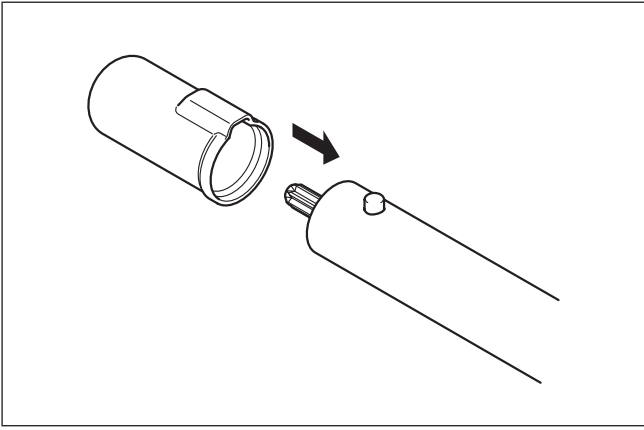

13















Foreword

Thank you very much for purchasing Makita hedge trimmer attachment. This attachment is designed to be mounted on Makita power unit mentioned in this instruction manual. Before use, please read this booklet and the instruction manual of the power unit. They will assist you to obtain the best possible result from your Makita hedge trimmer attachment.

Table of Contents	Page
Foreword	5
Symbols	5
Approved power unit.....	5
Approved attachment	5
Part description.....	6
Cordless pole hedge trimmer safety warnings	6
Safety precautions.....	6
Assembly and adjustment	7
Operation.....	8
Inspection and maintenance.....	8
Storage.....	8
Maintenance schedule.....	9
Troubleshooting	9
Technical data.....	9
EU Declaration of Conformity.....	10
Declaration of Conformity (For UK).....	10

Symbols

The following symbols are used on the attachment and this instruction manual. Understand these definitions.

	Read and follow the instruction manual.
	Take particular care and attention!
	Forbidden!
	Beware of electrical lines. Risk of electrical shock.
	DANGER - Keep hands away from blade.
	Wear protective gloves.
	Wear protective helmet, eye and ear protection.
	Wear sturdy boots with non-slip soles.
	Hot surfaces - Burns to fingers or hands.
	Keep bystanders and animals at least 15 m (50 ft) away from the power tool.
	Keep the area of operation clear of all persons and pets
	First aid
	(For European countries only) This product is comply with EC directives.
	Guaranteed sound power level according to EU Outdoor Noise Directive.
	Sound power level according to Australia NSW Noise Control Regulation.

Approved power unit

This attachment is approved to use only with the following power unit(s):

- (Multi Function Power Head)
EX2650LH
- (Cordless Multi Function Power Head)
BUX360, BUX361, BUX362, UX360D, UX361D, UX362D,
DUX60, XUX01, DUX18, XUX02, UX01G, GUX01

⚠ WARNING: Never use the attachment with non-approved power unit. Non-approved combination may cause serious injury.

Approved attachment

This attachment is approved to use only with the following attachment(s):

- (Shaft extension attachment)
LE400MP

⚠ WARNING: Never use a non-approved attachment. Non-approved combination may cause serious injury.

Part description (Fig. 1)

The numbers below refer to the figure

1. Shaft
2. Gear case
3. Blades
4. Angle lock
5. Cutter unit handle
6. Blade cover

Cordless pole hedge trimmer safety warnings

Cordless hedge trimmer safety warnings:

1. **Do not use the hedge trimmer in bad weather conditions, especially when there is a risk of lightning.** This decreases the risk of being struck by lightning.
2. **Keep all power cords and cables away from cutting area.** Power cords or cables may be hidden in hedges or bushes and can be accidentally cut by the blade.
3. **Wear ear protection.** Adequate protective equipment will reduce the risk of hearing loss.
4. **Hold the hedge trimmer by insulated gripping surfaces only, because the blade may contact hidden wiring.** Blades contacting a "live" wire may make exposed metal parts of the hedge trimmer "live" and could give the operator an electric shock.
5. **Keep all parts of the body away from the blade. Do not remove cut material or hold material to be cut when blades are moving.** Blades continue to move after the switch is turned off. A moment of inattention while operating the hedge trimmer may result in serious personal injury.
6. **When clearing jammed material or servicing the hedge trimmer, make sure all power switches are off and the battery pack is removed or disconnected.** Unexpected actuation of the hedge trimmer while clearing jammed material or servicing may result in serious personal injury.
7. **Carry the hedge trimmer by the handle with the blade stopped and taking care not to operate any power switch.** Proper carrying of the hedge trimmer will decrease the risk of inadvertent starting and resultant personal injury from the blades.
8. **When transporting or storing the hedge trimmer, always use the blade cover.** Proper handling of the hedge trimmer will decrease the risk of personal injury from the blades.

Cordless pole hedge trimmer safety warnings:

1. **Always use head protection when operating the pole hedge trimmer overhead.** Falling debris can result in serious personal injury.
2. **Always use two hands when operating the pole hedge trimmer.** Hold the pole hedge trimmer with both hands to avoid loss of control.
3. **To reduce the risk of electrocution, never use the pole hedge trimmer near any electrical power lines.** Contact with or use near power lines may cause serious injury or electric shock resulting in death.

Safety precautions

 **WARNING: Read all safety warnings and all instructions in this booklet and the instruction manual of the power unit. Failure to follow the warnings and instructions may result in electric shock, fire and/or serious injury. Save all warnings and instructions for future reference.**

The term "hedge trimmer" and "equipment" in the warnings and precautions refer to the combination of the attachment and the power unit.

The term "motor" in the warnings and precautions refers to the engine or electric motor of the power unit.

Intended use

- This attachment is designed for only the purpose of trimming shrubs and hedges in conjunction with an approved power unit. Never use the attachment for the other purpose. Abusing the attachment may cause serious injury.



General precautions

- Before starting the hedge trimmer, read this booklet and the instruction manual of the power unit to become familiar with the handling of the hedge trimmer.
- Do not lend the attachment to a person with insufficient experience or knowledge regarding handling of hedge trimmers.
- When lending the attachment, always attach this instruction manual.
- Do not allow children or young persons under 18 years old to use the hedge trimmer. Keep them away from the hedge trimmer.
- Handle the hedge trimmer with the utmost care and attention.
- Never use the hedge trimmer after consuming alcohol or drugs, or if feeling tired or ill.
- Never attempt to modify the attachment.
- Follow the regulations about handling of hedge trimmers in your country.

Personal protective equipment

- Wear safety helmet, protective goggles and protective gloves to protect yourself from flying debris or falling objects. (Fig. 2)
- Wear ear protection such as ear muffs to prevent hearing loss.
- Wear proper clothing and shoes for safe operation, such as a work overall and sturdy, non-slip shoes. Do not wear loose clothing or jewelry. Loose clothes, jewelry or long hair can be caught in moving parts.
- When touching blades or adjusting the blade angle, wear protective gloves. Blades can cut bare hands severely.

Work area safety

-   **DANGER:** Keep the hedge trimmer away from electric lines and communication cables. Touching or approaching high-voltage lines with hedge trimmer can result in death or serious injury. Watch power lines and electrical fences around the work area before starting operation.
- Operate the hedge trimmer under good visibility and daylight conditions only. Do not operate the hedge trimmer in darkness or fog.
- Start and operate the engine only outdoors in a well ventilated area. Operation in a confined or poorly ventilated area can result in death due to suffocation or carbon monoxide poisoning.
- During operation, never stand on an unstable or slippery surface or a steep slope. During the cold season, beware of ice and snow and always ensure secure footing.
- During operation, keep bystanders or animals at least 15 m away from the hedge trimmer. Stop the motor as soon as someone approaches.
- Before operation, examine the work area for wire fences, stones, or other solid objects. They can damage the blades.
-  **WARNING:** Use of this product can create dust containing chemicals which may cause respiratory or other illnesses. Some examples of these chemicals are compounds found in pesticides, insecticides, fertilizers and herbicides. Your risk from these exposures varies, depending on how often you do this type of work. To reduce your exposure to these chemicals: work in a well ventilated area, and work with approved safety equipment, such as those dust masks that are specially designed to filter out microscopic particles.

Putting into operation

- Before assembling or adjusting the equipment, switch off the motor and remove the spark plug cap or the battery cartridge.
- Before assembling the blades or adjusting the cutting angle, wear protective gloves.
- Before starting the motor, inspect the equipment for damages, loose screws/nuts or improper assembly. Replace if the blades are cracked, bent, or damaged. Check all control levers and switches for easy action. Clean and dry the handles.
- Never attempt to start the motor if the equipment is damaged or not fully assembled. Otherwise serious injury may result.
- Adjust the shoulder harness and hand grip to suit the operator's body size.

Starting motor

- Wear the personal protective equipments before starting the motor.
- Start the engine at least 3 meters (10 feet) away from the fueling spot.
- Before starting the motor, make sure that there is no person or animal in the work area.

- When starting the engine or inserting a battery cartridge, keep the blades clear of your body and other object, including the ground. The blades may move when starting and may cause serious injury or damage to the blades and/or property.
- Place the equipment on firm ground. Maintain good balance and secure footing.
- When pulling the starter knob, hold the power unit firmly against the ground by your left hand. Never step on the drive shaft of the power unit. (Fig. 3)
- Follow the instruction manual of the power units for starting the motor.
- If the blades move at idle, stop the engine and adjust the idle speed down.

Operation

- In the event of an emergency, switch off the motor immediately.
- If you feel any unusual condition (e.g. noise, vibration) during operation, switch off the motor. Do not use the hedge trimmer until the cause is recognized and solved.
- The blades continue to move for a short period after releasing the throttle trigger or switch off the motor. Don't rush to contact the blades.
- With the engine running only at idle, attach the shoulder harness.
- During operation, use the shoulder harness. Keep the hedge trimmer on your right side firmly. (Fig. 4)
- Hold the front handle with the left hand and the rear grip with the right hand, no matter you are right-hander or left-hander. Wrap your fingers and thumbs around the handles.
- Never attempt to operate the equipment with one hand. Loss of control may result in serious or fatal injury. To reduce the risk of cut injuries, keep your hands and feet away from the blades.
- Do not overreach. Keep proper footing and balance at all times. Watch for hidden obstacles such as tree stumps, roots and ditches to avoid stumbling. Clear fallen branches and other objects away.
- Never work on a ladder or tree to avoid loss of control.
- Do not hold the machine above shoulder height.
- During operation, never hit the blades against hard obstacles such as stones and metals. Take particular care when cutting hedges next to or against wire fences. When working close to the ground, make sure that no sand, grit or stones get between the blades.
- If the blades come into contact with stones or other solid objects, stop the motor immediately and check the blades for damage after removing the spark plug or the battery cartridge. Replace the blades if damaged.
- If thick branches get jammed in the blades, immediately switch off the motor, put the hedge trimmer down and then remove the obstruction after removing the spark plug or the battery cartridge. Check the blades for damage before using the equipment again.
-  Never touch or approach the blades while they are moving. Blades can cut your finger easily. When handling the blades or adjusting the blade angle, stop the motor and remove the spark plug cap or the battery cartridge.
- Accelerating the motor with the blades blocked increases the load and will damage the motor and/or clutch.
- Check the cutting blades frequently during operation for cracks or blunt edges. Before the inspection, switch off the motor and wait until the blades stop completely. Replace damaged or dull blades immediately, even if they have only superficial cracks.
- If the equipment gets heavy impact or fall, check the condition before continuing work. Check the fuel system for fuel leakage and the controls and safety devices for malfunction. If there is any damage or doubt, ask Makita authorized service center for the inspection and repair.
- Do not touch the gear case. The gear case becomes hot during operation.
- Take a rest to prevent loss of control caused by fatigue. We recommend to take a 10 to 20-minute rest every hour.
- When you leave the equipment, even if it is a short time, always switch off the engine or remove the battery cartridge. The equipment unattended with the engine running may be used by unauthorized person and cause serious accident.
- Before cutting, pull the throttle lever fully to achieve the maximum speed.
- Follow the instruction manual of the power unit for proper use of the control lever and switch.
- During or after operation, do not put the hot equipment onto dry grass or combustible materials.

Transport

- Before transporting the equipment, switch off the motor and remove the spark plug cap or battery cartridge. Always fit the blade cover during transportation.
- When carrying the equipment, carry it in a horizontal position by holding the shaft. Keep the hot muffler away from your body.
- When transporting the equipment in a vehicle, properly secure it to avoid turnover. Otherwise fuel spillage and damage to the equipment and other baggage may result.

Maintenance

- Before doing any maintenance or repair work or cleaning the equipment, always switch off the motor and remove the spark plug cap or the battery cartridge. Wait until the motor gets cold.
- To reduce the risk of fire, never service the equipment in the vicinity of fire.
- Always wear protective gloves when handling the blades.
- Always clean dust and dirt off the equipment. Never use gasoline, benzine, thinner, alcohol or the like for the purpose. Discoloration, deformation or cracks of the plastic components may result.
- After each use, tighten all screws and nuts, except for the carburetor adjustment screws.
- Keep the cutting tool sharp. If the cutting blades have become blunt and cutting performance is poor, ask Makita authorized service center to sharpen the blades.
- Never repair bent or broken blades by straightening or welding. It may cause parts of the blades to come off and result in serious injury. Contact Makita authorized service center for Makita genuine blades to replace them.
- Do not attempt any maintenance or repair not described in this booklet or the instruction manual of the power unit. Ask Makita authorized service center for such work.
- Always use Makita genuine spare parts and accessories only. Using parts or accessories supplied by a third party may result in the equipment breakdown, property damage and/or serious injury.
- Request Makita authorized service center to inspect and maintain the hedge trimmer at regular interval.

Storage

- Before storing the equipment, perform full cleaning and maintenance. Fit the blade cover.
- Store the equipment in a dry and high or locked location out of reach of children.
- Do not prop the equipment against something, such as a wall. Otherwise the hedge trimmer may fall suddenly and cause an injury.

First aid

-  Always have a first-aid kit close by. Immediately replace any item taken from the first aid kit.
- When asking for help, give the following information:
 - Place of the accident
 - What happened
 - Number of injured persons
 - Nature of the injury
 - Your name

Assembly and adjustment

WARNING:

- Before assembling or adjusting the equipment, switch off the motor and remove the spark plug cap or the battery cartridge. Otherwise blades or other parts may move and result in serious injury.
- Before handling or working around blades, wear protective gloves and put the blade cover onto blades. Otherwise the blades can cut bare hands severely.
- When assembling or adjusting the equipment, always put it down. Assembling or adjusting the equipment in an upright position may result in serious injury.
- Follow the warnings and precautions in the chapter "Safety precautions" and the instruction manual of the power unit.
- Before operating the equipment, make sure that the lock lever is tightened.

Assembling the attachment (Fig. 5)

Assemble the attachment as the following steps.

1. Loosen the screw (A) and (B).
2. Insert shaft into the cover (D).

NOTE: Make sure that the shaft is completely inserted into the cover (approx. 237 mm/ 9-3/8").

If you are having trouble inserting the shaft, manually rotate the drive axle (C) a little and try again.

3. Make sure that the shaft is properly inserted and then tighten screw (B) and (A).

Mounting the attachment to a power unit (Fig. 6)

To mount the attachment to a power unit, follow the steps below.

1. Make sure that the lock lever (A) is not tightened.
2. Align the pin (B) with the arrow mark (C).
3. Insert the shaft into the drive shaft of the power unit until the position line (E) and the release button (D) pops up.
4. Tighten the lock lever (A) firmly as shown.

To remove the attachment, loosen the lock lever, press the lock button and withdraw the shaft.

NOTICE: Do not tighten the lock lever (A) without the shaft of the attachment inserted. Otherwise the lock lever may tighten the entrance of the drive shaft too much and damage it.

Adjusting the cutting angle (Fig. 7)

⚠ WARNING:

- Do not operate the tool with the loose and unstable cutter unit.

You can adjust the cutting angle upwards to 45° and downwards to 90°.

1. Stop the pole hedge trimmer motor and lay the machine on the ground.
2. To adjust the angle of the cutter unit, hold the handle (A) on the cutter unit with one hand, and hold the angle lock (B) as illustrated with the other hand.
3. Pull the angle lock gently, and change the angle of the cutter unit. After adjusting the angle, return the angle lock gently.

Note:

- The cutter unit is fasten only with certain angles alongside the groove on the unit. Make sure the cutter unit sits properly. If the angle is not appropriate, the clutch is cut and the tool does not operate.
- Do not adjust the cutter unit while the pole hedge trimmer is in an upright position.
- Move the I-O switch to the "O" position and lay the pole hedge trimmer flat on the ground to adjust the cutting angle.
- Always secure the blades with the blade cover provided before adjusting cutting angle.

In case the cutter unit is loose, the bolt (A) (the axis of angle adjustment) needs to be tightened. (Fig. 8)

1. Set the socket wrench (C) and the hex wrench (B) on the bolt (A).
2. Adjust the tightness of the cutter unit by turning hex wrench (B), and then fasten the bolt by turning the socket wrench (C).

Note:

- Do not fasten the cutter unit too tight. The angle of the cutter unit can not be changed if it is too tight.

Operation

⚠ WARNING:

- If the blades move at idle, adjust the idle speed of the engine down. Otherwise you cannot stop the blades with throttle off and it may cause serious injury.
- Follow the warnings and precautions in the chapter "Safety precautions" and the instruction manual of the power unit.

Horizontal cut (Fig. 9)

When trimming hedges horizontally, follow the steps below.

1. Pull the throttle lever fully.
2. Apply the blades to the hedge with an angle of 15° to 30°.
3. Trim the hedge with a swinging movement.

Vertical cut (Fig. 10)

When trimming hedges vertically, follow the steps below.

1. Pull the throttle lever fully.

2. Apply the blades to the hedge parallel to each other.
3. Trim the hedge from the bottom upwards with a swinging movement.

Inspection and maintenance

⚠ WARNING:

- Before inspecting or maintaining the equipment, switch off the motor and remove the spark plug cap or the battery cartridge. Otherwise blades or other parts may move and result in serious injury.
- Before handling or working around blades, wear protective gloves and put the blade cover onto blades. During the assembly or adjustment, your fingers may contact with blades and it may cause serious injury.
- When inspecting or maintaining the equipment, always put the hedge trimmer down. Assembling or adjusting the equipment in an upright position may result in serious injury.
- Follow the warnings and precautions in the chapter "Safety precautions" and the instruction manual of the power unit.

Inspecting blades

Check the blades daily for damage, crack and dull edge. Ask Makita authorized service center to replace damaged blades or sharpen dull blades.

Adjusting the blade clearance (Fig. 11)

The upper/lower blades wear out gradually after operations. If you cannot get a clean cut though the blades are sharp enough, adjust the clearance as follows. The tightness of the truss bolt decides the clearance of the blades. The nut holds the truss bolt with certain tightness. Too loose clearance causes blunt cut, but too tight clearance causes unnecessary heat and sooner worn-out of the blades.

1. Loosen the nuts (A) with a wrench.
2. Tighten the bolts (B) lightly till they stop. And then, screw them back a quarter to half turn each to gain necessary clearance.
3. Hold the bolts (B) and tighten the nuts (A).
4. Apply light oil on the friction surface of the blades.
5. Start the motor and operate the throttle on and off for a minute.
6. Measure the time necessary for the blades to stop after releasing the throttle. If it is two seconds or longer, switch off the motor and repeat the step 1 to 6.
7. Switch off the motor and touch the blade surface. If they are not too hot to touch, you have made a proper adjustment. If they are too hot to touch, turn the bolts (B) back a little and repeat the step 5 to 7.

Lubricating moving parts (Fig. 12)

NOTICE: Follow the instruction of the frequency and amount of grease supplied. Otherwise insufficient lubrication may damage moving parts.

Gear case:

The gearbox of the pole hedge trimmer should be greased every 25 working hours. The grease hole locates under the bolt. Remove the bolt to lubricate. Add approx. 3 g (4 cc) of lubricant to the point A of the gearbox and 5 g (7 cc) of the lubricant to the point B respectively via the grease holes. Return the bolt after lubrication. After filling correct amount of grease, grease will come out a bit from the base of the blade during the first operation.

Drive axle:

Apply grease every 25 hours of operation.

Overall inspection

- Tighten loose bolts, nuts and screws.
- Check for damaged parts and blades. Ask Makita authorized service center to replace them.

Storage

⚠ **WARNING:** Follow the warnings and precautions in the chapter "Safety precautions" and the instruction manual of the power unit. (Fig. 13)

When storing the hedge trimmer attachment separated from the power unit, put the cap onto the end of the shaft.

Maintenance schedule

Operating hour		Before Operation	Daily (10 h)	25 h	If required	Corresponding page
Whole unit	Visually inspect for damaged parts	○				8
All fixing screws and nuts	Tighten	○				8
Blades	Inspect for damage, crack and dull edge		○			8
	Adjust the clearance				○	8
Gear case	Supply grease			○		8
Drive axle	Supply grease			○		8
Power unit	Refer to the instruction manual of the power unit					

Troubleshooting

Problem	Probable cause	Solution
The motor does not start.	Refer to the instruction manual of the power unit.	
The motor stops soon after its start.		
The maximum speed is limited.		
The blades do not move. → Stop the motor immediately!	Inappropriate angle of cutter unit.	Make sure the angle lock engages properly.
	A twig is caught by the blades.	Remove the foreign matter.
	The drive system does not work properly.	Ask Makita authorized service center to inspect and repair it.
The unit vibrates abnormally. → Stop the motor immediately!	The drive system does not work properly.	Ask Makita authorized service center to inspect and repair it.
	The blades do not stop. → Stop the motor immediately!	The power unit does not work properly.

Technical data

Model		EN401MP
Dimensions (L x W x H)	mm	1,624 x 108 x 90
Mass	kg	2.8
Effective cutting length	mm	490
Cutting blade angle		135° (up 45°, down 90°)
Gear ratio		1/4.78

EU Declaration of Conformity

For European countries only

We as the manufacturers: **Makita Europe N.V.**, Business address: **Jan-Baptist Vinkstraat 2 3070 Kortenberg BELGIUM**. Authorize **Kazuhisa Makino** for the compilation of the technical file and declare under our sole responsibility that the product(s);

Designation: **Hedge Trimmer Attachment**. Designation of Type(s): **EN401MP**.

Fulfills all the relevant provisions of **2006/42/EC** and also fulfills all the relevant provisions of the following EC/EU Directives: **2000/14/EC** and are manufactured in accordance with the following Harmonised Standards: **EN ISO 10517:2019, EN 62841-4-2:2019+A1:2022+A11:2022**.

Place and date of declaration: **Kortenberg, Belgium. 1. 7. 2024**

Responsible person: **Kazuhisa Makino, Director - Makita Europe N.V.**



Declaration of Conformity (For UK)

For UK only

We as the manufacturers: **Makita Europe N.V.**, Business address: **Jan-Baptist Vinkstraat 2 3070 Kortenberg BELGIUM**. Authorize **Kazuhisa Makino** for the compilation of the technical file and declare under our sole responsibility that the product(s);

Designation: **Hedge Trimmer Attachment**. Designation of Type(s): **EN401MP**.

Fulfills all the relevant provisions of **S.I. 2008/1597 (as amended)** and also fulfills all the relevant provisions of the following UK Regulations: **S.I. 2001/1701 (as amended)** and are manufactured in accordance with the following Designated Standards: **EN ISO 10517:2019, EN 62841-4-2:2019+A1:2022+A11:2022**.

Place and date of declaration: **Kortenberg, Belgium. 1. 7. 2024**

Responsible person: **Kazuhisa Makino, Director - Makita Europe N.V.**

Importer: **Makita (UK) Limited, Michigan Drive, Tongwell, Milton Keynes, Buckinghamshire, MK15 8JD, UK**



Avant-propos

Merci beaucoup d'avoir acheté la tête taille-haie à perche Makita. Cette tête doit être installée sur le groupe moteur Makita indiqué dans le présent mode d'emploi.

Avant d'utiliser l'outil, lisez la présente brochure et le mode d'emploi du groupe moteur. Ils vous aideront à obtenir les meilleurs résultats possibles de votre tête taille-haie à perche Makita.

Table des matières	Page
Avant-propos	11
Symboles	11
Outil motorisé approuvé	11
Tête agréée	11
Description des pièces	12
Consignes de sécurité pour taille haie sur perche sans-fil	12
Précautions de sécurité	12
Montage et réglage.....	14
Fonctionnement.....	14
Examen et entretien	14
Entreposage	15
Programme d'entretien	15
Dépannage	15
Caractéristiques techniques	16
Déclaration de conformité UE.....	16

Symboles

Les symboles suivants figurent sur la tête et dans le présent mode d'emploi. Veuillez à comprendre ces définitions.



Lisez et comprenez le mode d'emploi.



Faites preuve de prudence et de vigilance !



Interdit !



Méfiez-vous des lignes électriques. Risque de choc électrique.



DANGER - Gardez vos mains à l'écart de la lame.



Portez des gants de protection.



Portez un casque protecteur, des lunettes de protection et des protège-oreilles.



Portez des bottes de sécurité équipées de semelles antidérapantes.



Surfaces chaudes - Risque de brûlures des doigts ou des mains.

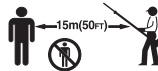

Laissez au moins 15 m entre l'appareil et toute personne ou animal.



Éloignez les personnes et les animaux du lieu de travail



Premiers secours



(Pour les pays d'Europe uniquement) Ce produit est conforme aux directives européennes.



Niveau de puissance sonore garanti selon la directive européenne sur le bruit dans l'environnement.



Niveau de puissance sonore selon la réglementation australienne NSW sur le contrôle du bruit

Outil motorisé approuvé

Cet accessoire ne peut être utilisé qu'avec les outils motorisés suivants :

- (Outil motorisé multi-fonctions)
EX2650LH
- (Outil motorisé multi-fonctions sans fil)
BUX360, BUX361, BUX362, UX360D, UX361D, UX362D, DUX60, XUX01, DUX18, XUX02, UX01G, GUX01

⚠ AVERTISSEMENT : N'utilisez jamais l'accessoire avec un outil motorisé non approuvé. Une association non approuvée pourrait provoquer de graves blessures.

Tête agréée

Cette tête ne peut être utilisée qu'avec la/les tête(s) suivante(s) :

- (Tête de rallonge d'arbre)
LE400MP

⚠ AVERTISSEMENT : N'utilisez jamais une tête non agréée. L'association de pièces non agréées peut provoquer des blessures graves.

Description des pièces (Fig. 1)

Les chiffres ci-dessous se rapportent à l'illustration

1. Arbre
2. Carter d'engrenage
3. Lames
4. Verrou d'angle
5. Poignée de l'unité de coupe
6. Protège-lame

Consignes de sécurité pour taille-haie sur perche sans fil

Consignes de sécurité pour taille-haie sans fil :

1. **N'utilisez pas le taille-haie par mauvais temps, particulièrement en cas d'orage.** Vous éviterez ainsi d'être frappé par la foudre.
2. **Éloignez les cordons d'alimentation et les câbles de la zone de coupe.** Les cordons d'alimentation ou les câbles peuvent être cachés derrière les haies ou les buissons et peuvent être coupés accidentellement par la lame.
3. **Portez un serre-tête antibruit.** Un équipement de protection adéquat réduira le risque de perte auditive.
4. **Tenez le taille-haie uniquement par ses surfaces de prise isolées, car la lame pourrait entrer en contact avec le câblage caché.** Le contact des lames avec un fil sous tension peut transmettre du courant dans les pièces métalliques exposées du taille-haie et électrocuter l'opérateur.
5. **Prenez soin de n'approcher aucune partie du corps de la lame. Ne retirez pas le matériau coupé, ni ne tenez le matériau à couper lorsque les lames sont en mouvement.** Les lames continuent de bouger même après que l'interrupteur est en position d'arrêt. Un moment d'inattention en cours d'utilisation du taille-haie peut entraîner des blessures graves.
6. **Lorsque vous dégagez un matériau bloqué ou dépannez le taille-haie, assurez-vous que tous les interrupteurs d'alimentation sont en position d'arrêt et que la batterie est retirée ou débranchée.** Le déclenchement inopiné du taille-haie pendant que vous dégagez un matériau bloqué ou le dépannez peut provoquer de graves blessures corporelles.
7. **Transportez le taille-haie par la poignée avec la lame arrêtée et en prenant soin de ne pas actionner l'interrupteur d'alimentation.** En transportant correctement le taille-haie, vous diminuez le risque d'un démarrage intempestif et le risque de blessure présenté par les lames.
8. **Lors du transport ou du rangement du taille-haie, utilisez toujours le couvre-lame.** Une manipulation correcte du taille-haie réduira le risque de blessure présenté par les lames.

Consignes de sécurité pour taille haie sur perche sans-fil :

1. **Portez toujours un casque de sécurité lorsque vous utilisez le taille-haie sur perche au-dessus de votre tête.** La chute de débris peut provoquer de graves blessures corporelles.
2. **Servez-vous toujours de vos deux mains lorsque vous utilisez le taille-haie sur perche.** Tenez le taille-haie sur perche des deux mains pour éviter toute perte de contrôle.
3. **Pour réduire le risque d'électrocution, n'utilisez jamais le taille-haie sur perche près d'une ligne électrique.** Le contact avec des lignes électriques ou l'utilisation près de lignes électriques présente un danger mortel de graves blessures ou d'électrocution.

Précautions de sécurité

⚠ AVERTISSEMENT : Lisez toutes les mises en garde de sécurité et instructions figurant dans la présente brochure et le mode d'emploi du groupe moteur. Le non-respect des mises en garde et instructions peut entraîner un choc électrique, un incendie et/ou des blessures graves.

Conservez toutes les consignes et instructions pour référence ultérieure.

Les termes « taille-haie » et « matériel » indiqués dans les mises en garde et précautions se rapportent à l'association de la tête et du groupe moteur.

Le terme « moteur » indiqué dans les mises en garde et précautions se rapporte au moteur (électrique ou à essence) du groupe moteur.

Utilisation conforme aux prescriptions

- Cette tête est conçue uniquement pour tailler les buissons et les haies avec un groupe moteur agréé. N'utilisez jamais la tête à d'autres fins. L'utilisation inappropriée de la tête peut provoquer des blessures graves.



Précautions générales

- Avant de démarrer le taille-haie, lisez la présente brochure et le mode d'emploi du groupe moteur afin de vous familiariser avec le maniement du taille-haie.
- Ne prêtez pas la tête à une personne qui ne dispose pas de l'expérience ou des connaissances suffisantes en matière d'utilisation de taille-haies.
- Lorsque vous prêtez la tête, prêtez également le présent mode d'emploi.
- Ne laissez pas les enfants ou les jeunes de moins de 18 ans utiliser le taille-haie. Gardez-les éloignés du taille-haie.
- Manipulez le taille-haie avec une vigilance et une attention extrêmes.
- N'utilisez jamais le taille-haie après avoir consommé de l'alcool ou des médicaments, ou bien si vous vous sentez fatigué ou malade.
- Ne tentez jamais de modifier la tête.
- Respectez les normes d'utilisation des taille-haies dans votre pays.

Dispositif de protection individuelle

- Portez un casque de sécurité ainsi que des lunettes et des gants de protection afin de vous protéger des projections de débris ou des chutes d'objets. (Fig. 2)
- Portez des protections auditives telles que des protège-oreilles afin de vous prémunir des pertes d'audition.
- Pour un fonctionnement en toute sécurité, portez des chaussures et des vêtements adaptés, tels qu'une combinaison et des chaussures de sécurité équipées de semelles antidérapantes. Évitez de porter des vêtements amples et des bijoux. Les vêtements amples, bijoux et cheveux longs peuvent être happés par les pièces en mouvement.
- Portez des gants de protection lorsque vous touchez les lames ou que vous réglez l'angle des lames. Vous risqueriez de vous couper grièvement les mains.

Sécurité de l'aire de travail

-  **DANGER :** Gardez le taille-haie à distance des lignes électriques et des câbles de téléphoniques. Toucher, ou simplement approcher, des lignes à haute tension avec le taille-haie peut entraîner la mort ou des blessures graves. Avant de commencer le travail, recherchez les lignes et clôtures électriques situées autour de la zone de travail.
- N'utilisez le taille-haie que lorsque les conditions de visibilité et de luminosité sont bonnes. N'utilisez pas le taille-haie dans l'obscurité ou en cas de brouillard.
- Ne démarrez et n'utilisez l'appareil qu'en extérieur dans une zone bien ventilée. Le fonctionnement de l'outil dans une zone confinée ou mal ventilée peut entraîner la mort par suffocation ou empoisonnement au monoxyde de carbone.
- Lors du fonctionnement de l'outil, ne vous tenez jamais sur une surface instable ou glissante ou sur une pente abrupte. En hiver, méfiez-vous du gel et de la neige, et veillez à garder une bonne position d'équilibre.
- Lors du fonctionnement de l'outil, restez à au moins 15 m de toute personne ou animal. Arrêtez le moteur dès qu'une personne s'approche.
- Avant l'utilisation, recherchez les éventuels clôtures en fils de fer, pierres ou autres objets solides présents dans la zone de travail. Ils risqueraient d'endommager les lames.
-  **AVERTISSEMENT :** L'utilisation de ce produit peut entraîner la création de poussière contenant des produits chimiques susceptibles de provoquer des maladies respiratoires ou autres. Parmi ces produits chimiques figurent les composés présents dans les pesticides, les insecticides, les engrais et les herbicides. Les risques entraînés par l'exposition à ces produits varient suivant la fréquence d'exécution de ce type de travaux. Pour réduire votre exposition à ces produits chimiques : travaillez dans une zone bien ventilée et avec l'équipement de sécurité agréé, tel que les masques à poussière spécialement conçus pour filtrer les particules microscopiques.

Mise en marche

- Avant d'assembler ou de régler l'appareil, éteignez le moteur et retirez le protecteur de bougie ou la batterie.
- Portez des gants de protection avant de toucher les lames ou de régler l'angle de coupe.
- Avant de démarrer le moteur, assurez-vous que l'appareil n'est pas endommagé, que les vis et écrous sont bien serrés, et que l'assemblage a été correctement effectué. Remplacez les lames si elles sont fissurées, déformées ou endommagées. Vérifiez que tous les leviers de commande et interrupteurs peuvent être actionnés sans forcer. Nettoyez et séchez les poignées.
- Ne tentez jamais de démarrer le moteur si l'appareil est endommagé ou s'il n'est pas entièrement assemblé. Dans le cas contraire, il risquerait de blesser grièvement des personnes.
- Réglez les bretelles de sécurité et la poignée en fonction de votre taille.

Démarrage du moteur

- Avant de démarrer le moteur, enfillez l'équipement de protection corporel.
- Ne démarrez le moteur que s'il se trouve à une distance d'au moins 3 mètres du point de ravitaillement.
- Avant de démarrer le moteur, assurez-vous qu'aucun individu ou animal ne se trouve dans la zone de travail.
- Lors du démarrage du moteur ou de l'insertion d'une batterie, gardez les lames à distance de votre corps et des autres objets, notamment du sol. Les lames pourraient bouger au démarrage et provoquer des blessures graves, être endommagées et/ou endommager d'autres objets.
- Placez l'appareil sur un sol stable. Gardez une bonne position d'équilibre et une bonne stabilité.
- Au moment de tirer sur le démarreur, maintenez fermement le groupe moteur contre le sol avec votre main gauche. Ne montez jamais sur l'arbre d'entraînement du groupe moteur. (Fig. 3)
- Pour démarrer le moteur, suivez le mode d'emploi des groupes moteur.
- Au ralenti, si les lames tournent, coupez le moteur et réduisez la vitesse.

Fonctionnement

- En cas d'urgence, coupez immédiatement le moteur.
- En cas de situation anormale (par exemple du bruit, des vibrations) pendant le fonctionnement, éteignez le moteur. N'utilisez pas le taille-haie avant d'avoir déterminé et corrigé la cause du problème.
- Lorsque vous relâchez la commande d'accélérateur ou que vous coupez le moteur, les lames tournent encore quelques instants. Ne touchez pas immédiatement aux lames.
- Après avoir réglé la vitesse du moteur au ralenti, fixez les bretelles de sécurité.
- Pendant le fonctionnement, utilisez les bretelles de sécurité. Tenez fermement le taille-haie sur votre côté droit. (Fig. 4)
- Tenez la poignée avant avec la main gauche et la poignée arrière avec la main droite, que vous soyez droitier ou gaucher. Enserrez les poignées avec vos doigts et votre pouce.
- Ne tentez jamais d'utiliser l'appareil avec une seule main. Une perte de contrôle pourrait entraîner des blessures graves ou fatales. Pour réduire les risques de coupures, éloignez vos mains et vos pieds des lames.
- Maintenez une bonne position. Assurez-vous d'une bonne prise au sol et d'une bonne position d'équilibre à tout moment. Pour éviter de trébucher, prenez garde aux obstacles cachés, tels que les souches d'arbres, les racines et les fossés. Retirez les branches et autres objets au sol.
- Pour éviter toute perte de contrôle, ne travaillez jamais sur une échelle ou un arbre.
- Ne tenez pas la machine au-dessus de la hauteur des épaules.
- Pendant l'utilisation, ne heurtez jamais les lames contre des obstacles durs, tels que des pierres et des objets métalliques. Soyez particulièrement vigilant lors de la taille des haies situées à côté ou contre des clôtures en fils de fer. Lorsque vous travaillez près du sol, assurez-vous qu'il n'y a pas de sable, de gravier ou de pierres qui s'introduisent entre les lames.
- Si les lames entrent en contact avec des pierres ou d'autres objets durs, arrêtez immédiatement le moteur, et vérifiez si les lames sont endommagées, après avoir retiré la bougie ou la batterie. Remplacez les lames si celles-ci sont endommagées.
- Si de grosses branches restent coincées entre les lames, coupez immédiatement le moteur, posez le taille-haie, et dégagez

l'obstruction après avoir retiré la bougie ou la batterie. Vérifiez si des lames sont endommagées, avant d'utiliser à nouveau le matériel.

-  Ne touchez et n'approchez jamais les lames lorsqu'elles tournent. Le risque de vous couper les doigts est élevé. Lorsque vous manipulez les lames, ou réglez l'angle de lame, arrêtez le moteur et retirez la batterie ou le protecteur de bougie.
- Si vous accélérez alors que les lames sont bloquées, vous augmentez la charge et endommagez le moteur et/ou l'embrayage.
- Lors de l'utilisation, vérifiez fréquemment que les lames de coupe n'ont pas de fissures ou de bords émoussés. Avant l'examen, éteignez le moteur et attendez que les lames s'arrêtent complètement. Remplacer immédiatement les lames endommagées ou émoussées, même si elles ne présentent que des fissures superficielles.
- En cas de chute ou d'impact de l'appareil, vérifiez qu'il est en bon état avant de poursuivre le travail. Vérifiez qu'il n'y a pas de fuite de carburant dans le circuit d'alimentation, et que les commandes et dispositifs de sécurité fonctionnent correctement. En cas de dommage ou de doute, demandez à un centre d'entretien agréé Makita d'examiner et de réparer l'outil.
- Ne touchez pas le carter d'engrenage. Le carter d'engrenage devient chaud lors du fonctionnement.
- Reposez-vous pour éviter toute perte de contrôle due à la fatigue. Il est recommandé de faire une pause de 10 à 20 minutes toutes les heures.
- Lorsque vous vous éloignez de l'appareil, même pendant un court instant, arrêtez toujours le moteur ou retirez la batterie. Ne laissez pas l'appareil sans surveillance avec le moteur allumé car il pourrait être utilisé par des personnes non autorisées et causer des accidents graves.
- Avant de tailler, tirez complètement le levier d'accélération pour atteindre la vitesse maximale.
- Pour utiliser correctement le levier de commande et l'interrupteur, suivez le mode d'emploi du groupe moteur.
- Pendant ou après l'utilisation, ne posez pas l'appareil chaud sur de l'herbe sèche ou sur des matériaux combustibles.

Transport

- Avant de transporter l'appareil, éteignez le moteur et retirez la batterie ou le protecteur de bougie. Positionnez toujours le protège-lame pendant le transport.
- Lorsque vous transportez l'appareil, placez-le en position horizontale en tenant l'arbre. Gardez le pot d'échappement chaud éloigné de votre corps.
- Lorsque vous transportez l'appareil dans un véhicule, fixez-le correctement pour éviter qu'il se retourne. Dans le cas contraire, le carburant pourrait se répandre et endommager l'appareil et d'autres bagages.

Maintenance

- Avant de procéder aux tâches d'entretien ou de réparation ou bien avant de nettoyer l'appareil, éteignez toujours le moteur et retirez la batterie ou le protecteur de bougie. Attendez que le moteur soit froid.
- Pour réduire les risques d'incendie, ne procédez jamais à l'entretien de l'appareil à proximité d'un feu.
- Portez toujours des gants de protection lorsque vous manipulez les lames.
- Débarrassez toujours l'appareil de la poussière et de la saleté. Pour ce faire, n'utilisez jamais d'essence, de benzine, de diluant, d'alcool ou de produit similaire. Il pourrait s'ensuivre une décoloration, une déformation ou des fissures des composants en plastique.
- Après chaque utilisation, serrez toutes les vis et tous les écrous, à l'exception des vis de réglage du carburateur.
- Maintenez l'outil de coupe affûté. Si les lames de coupe sont émoussées et les performances de coupe deviennent médiocres, demandez à un centre d'entretien agréé Makita d'affûter les lames.
- N'essayez jamais de réparer les lames déformées ou cassées en les redressant ou en les soudant. Cela pourrait entraîner le risque que les lames se décrochent et causent des blessures graves. Contactez un centre d'entretien agréé Makita pour les faire remplacer par des lames Makita d'origine.
- N'essayez pas d'effectuer des tâches de maintenance ou de réparation non décrites dans cette brochure ou dans le mode d'emploi qui accompagne le groupe moteur. Demandez à un centre d'entretien agréé Makita d'effectuer ce type de tâche.

- Utilisez toujours des accessoires et des pièces de rechange Makita d'origine. L'utilisation de pièces ou d'accessoires fournis par un tiers pourrait entraîner la panne de l'appareil, des dégâts matériels et/ou des blessures corporelles.
- Faites examiner et entretenir régulièrement le taille-haie par un centre d'entretien agréé Makita.

Entreposage

- Avant d'entreposer l'appareil, procédez au nettoyage et à l'entretien complets. Installez le protège-lame.
- Rangez l'appareil dans un endroit sec et en hauteur ou sous verrou et hors de portée des enfants.
- N'appuyez pas l'appareil contre un support, tel qu'un mur. Le taille-haie risquerait de tomber subitement et de provoquer des blessures.

Premiers secours

-  Ayez toujours une trousse de premiers secours à proximité. Remplacez immédiatement tout article pris dans la trousse de premiers secours.
- Lorsque vous demandez de l'aide, fournissez les renseignements suivants :
 - Lieu de l'accident
 - Que s'est-il passé ?
 - Nombre de personnes blessées
 - Type de blessure
 - Votre nom

Montage et réglage

AVERTISSEMENT :

- Avant d'assembler ou de régler l'appareil, éteignez le moteur et retirez la batterie ou le protecteur de bougie. Dans le cas contraire, les lames ou d'autres pièces pourraient bouger et entraîner des blessures graves.
- Avant de manipuler ou de travailler avec les lames, portez des gants de protection et mettez le protège-lame sur les lames. Dans le cas contraire, vous risqueriez de vous couper grièvement les mains.
- Posez toujours l'appareil pour procéder à son assemblage ou son réglage. Si vous assemblez ou réglez l'appareil en position verticale, vous risquez d'être grièvement blessé(e).
- Respectez les mises en garde et précautions qui figurent dans le chapitre « Précautions de sécurité » et le mode d'emploi du groupe moteur.
- Avant d'utiliser l'équipement, assurez-vous que le levier de verrouillage est serré.

Assemblage de la tête (Fig. 5)

Pour assembler la tête, procédez comme suit :

1. Desserrez les vis (A) et (B).
2. Insérez l'arbre dans le capot (D).

REMARQUE : Assurez-vous que l'arbre est complètement inséré dans le capot (environ 237 mm/9-3/8"). Si vous rencontrez des problèmes lors de l'insertion de l'arbre, faites légèrement pivoter manuellement l'axe d'entraînement (C) et réessayez.

3. Assurez-vous que l'arbre est correctement inséré, puis serrez les vis (B) et (A).

Fixation de la tête au groupe moteur (Fig. 6)

Pour installer la tête sur un groupe moteur, procédez comme suit :

1. Assurez-vous que le levier de verrouillage (A) n'est pas serré.
2. Alignez la goupille (B) et la flèche (C).
3. Insérez l'arbre dans l'arbre d'entraînement du groupe moteur jusqu'au repère de positionnement (E) et jusqu'à ce que le bouton-poussoir (D) s'éjecte.
4. Serrez solidement le levier de verrouillage (A) comme illustré.

Pour retirer la tête, desserrez le levier de verrouillage, appuyez sur le bouton de verrouillage, et retirez l'arbre.

NOTE : Ne serrez pas le levier de verrouillage (A) sans avoir inséré l'arbre de la tête. Le levier de verrouillage risquerait de serrer trop fortement l'entrée de l'arbre d'entraînement et de l'endommager.

Réglage de l'angle de coupe (Fig. 7)

AVERTISSEMENT :

- N'utilisez pas l'outil si l'unité de coupe est desserrée et instable.

Vous pouvez changer l'angle de coupe de 45° vers le haut et de 90° vers le bas.

1. Coupez le moteur du taille-haie sur perche et posez l'appareil sur le sol.
2. Pour régler l'angle de l'unité de coupe, tenez la poignée (A) sur l'unité de coupe d'une main et tenez le verrou d'angle (B) avec l'autre main, comme illustré.
3. Tirez doucement sur le verrou d'angle et changez l'angle de l'unité de coupe. Après avoir réglé l'angle, remettez doucement le verrou d'angle en place.

Remarque :

- L'unité de coupe est serrée uniquement selon certains angles le long de la rainure sur l'unité. Assurez-vous que l'unité de coupe est en place. Si l'angle est incorrect, l'embrayage est coupé et l'outil ne fonctionne pas.

- Ne réglez pas l'unité de coupe lorsque le taille-haie sur perche est en position verticale.

- Déplacez l'interrupteur marche-arrêt en position « O » et posez le

taille-haie sur perche à plat sur le sol pour régler l'angle de coupe.

- Sécurisez toujours les lames avec le protège-lame fourni avant de régler l'angle de coupe.

Si l'unité de coupe est desserrée, le boulon (A) (l'axe de réglage d'angle) doit être serré. (Fig. 8)

1. Placez la clé à douille (C) et la clé hexagonale (B) sur le boulon (A).

2. Réglez le serrage de l'unité de coupe en tournant la clé hexagonale (B), puis serrez le boulon en tournant la clé à douille (C).

Remarque :

- Ne serrez pas l'unité de coupe de manière excessive. L'angle de l'unité de coupe ne peut pas être modifié si elle est trop serrée.

Fonctionnement

AVERTISSEMENT :

- Au ralenti, si les lames tournent, réduisez la vitesse du moteur. Sinon, vous ne pourrez pas arrêter les lames, ce qui pourrait entraîner des blessures graves.
- Respectez les mises en garde et précautions qui figurent dans le chapitre « Précautions de sécurité » et le mode d'emploi du groupe moteur.

Coupe horizontale (Fig. 9)

Lorsque vous taillez les haies horizontalement, procédez comme suit :

1. Tirez complètement le levier d'accélération.
2. Apposez les lames contre la haie avec un angle de 15° à 30°.
3. Taillez la haie avec un mouvement pivotant.

Coupe verticale (Fig. 10)

Lorsque vous taillez les haies verticalement, procédez comme suit :

1. Tirez complètement le levier d'accélération.
2. Apposez les lames contre la haie, parallèlement à celle-ci.
3. Taillez la haie de bas en haut avec un mouvement pivotant.

Examen et entretien

AVERTISSEMENT :

- Avant de procéder à l'examen ou à l'entretien de l'appareil, éteignez le moteur, et retirez la batterie ou le protecteur de bougie. Dans le cas contraire, les lames ou d'autres pièces pourraient bouger et entraîner des blessures graves.
- Avant de manipuler ou de travailler avec les lames, portez des gants de protection et mettez le protège-lame sur les lames. Pendant le montage et le réglage, les lames peuvent entrer en contact avec vos doigts et causer des blessures graves.
- Posez toujours le taille-haie pour procéder à son examen ou à son entretien. Si vous assemblez ou réglez l'appareil en position verticale, vous risquez d'être grièvement blessé(e).
- Respectez les mises en garde et précautions qui figurent dans le chapitre « Précautions de sécurité » et le mode d'emploi du groupe moteur.

Inspection des lames

Vérifiez quotidiennement que les lames ne sont pas endommagées, fissurées, ou qu'elles n'ont pas de bord émoussé. Demandez à un centre d'entretien agréé Makita de remplacer les lames endommagées ou d'affûter les lames émoussées.

Réglage de l'écartement de la lame (Fig. 11)

Les lames supérieure/inférieure s'usent progressivement après avoir été utilisées. Si vous ne parvenez pas à obtenir une coupe nette, bien que les lames soient suffisamment tranchantes, réglez l'écartement comme suit. Le serrage du boulon de renfort détermine l'écartement des lames. L'écrou maintient le boulon de renfort selon un certain serrage. Un écartement trop important entraîne une coupe émoussée, mais un écartement trop faible provoque une chaleur inutile et une usure prématurée des lames.

1. Desserrer les écrous **(A)** avec une clé.
2. Serrer les boulons **(B)** jusqu'au bout sans forcer. Ensuite, dévissez-les d'un quart à un demi tour chacun pour obtenir un écartement suffisant.
3. Maintenez les boulons **(B)**, et serrez les écrous **(A)**.
4. Appliquez de l'huile légère sur la surface de friction des lames.
5. Démarrez le moteur, puis accélérez et décélérez pendant une minute.
6. Calculez le temps nécessaire à l'arrêt des lames après avoir relâché l'accélérateur. Si celui-ci atteint ou dépasse les 2 secondes, coupez le moteur et répétez les étapes 1 à 6.
7. Coupez le moteur et touchez la surface des lames. Si elles ne sont pas trop chaudes pour être touchées, le réglage effectué est correct. Si elles sont trop chaudes pour être touchées, desserrez légèrement les boulons **(B)**, et répétez les étapes 5 à 7.

Graissage des pièces en mouvement (Fig. 12)

NOTE : Respectez les instructions relatives à la fréquence et la quantité de graisse à appliquer. Dans le cas contraire, un graissage insuffisant pourrait endommager les pièces en mouvement.

Carter d'engrenage :

La boîte de vitesses du taille-haie sur perche doit être graissée toutes les 25 heures de fonctionnement. L'orifice de graissage se trouve sous le boulon. Retirez le boulon pour procéder à la lubrification. Ajoutez environ 3 g (4 cc) de lubrifiant au point A de la boîte de vitesses et 5 g (7 cc) de lubrifiant au point B respectivement depuis les orifices de graissage. Remettez le boulon après avoir procédé à la lubrification. Après avoir mis la bonne quantité de graisse, il en ressortira un peu de la base de la lame lors de la première utilisation.

Axe d'entraînement :

Appliquez de la graisse toutes les 25 heures de fonctionnement.

Examen général

- Serrez les vis, boulons et écrous mal serrés.
- Vérifiez si des pièces ou des lames sont endommagées. Demandez à un centre d'entretien agréé Makita de les remplacer, le cas échéant.

Entreposage

⚠ AVERTISSEMENT : Respectez les mises en garde et précautions qui figurent dans le chapitre « Précautions de sécurité » et le mode d'emploi du groupe moteur. (Fig. 13)

Si vous entreposez la tête taille-haie à perche séparément du groupe moteur, placez le capot à l'extrémité de l'arbre.

Programme d'entretien

Heures de fonctionnement		Avant utilisation	Quotidiennement (10 h)	25 h	Si nécessaire	Page correspondante
Appareil complet	Examinez visuellement les pièces endommagées	○				15
Tous les écrous et vis de fixation	Serrer	○				15
Lames	Regardez si les lames ne sont pas endommagées, fissurées, ou qu'elles n'ont pas de bord émoussé		○			14
	Régler l'écartement				○	15
Carter d'engrenage	Injecter de la graisse			○		15
Axe d'entraînement	Injecter de la graisse			○		15
Groupe moteur	Se reporter au mode d'emploi du groupe moteur					

Dépannage

Problème	Cause probable	Solution
Le moteur ne démarre pas.	Se reporter au mode d'emploi du groupe moteur.	
Le moteur s'arrête peu après avoir démarré.		
La vitesse maximale est limitée.		
Les lames ne bougent pas. ➔ Éteignez immédiatement le moteur !	Angle incorrect de l'unité de coupe.	Assurez-vous que le verrou d'angle s'enclenche correctement.
	Une brindille est coincée dans les lames.	Retirez le corps étranger.
	Le système d'entraînement ne fonctionne pas correctement.	Demandez à un centre d'entretien agréé Makita de l'examiner et de le réparer.
L'appareil émet des vibrations anormales. ➔ Éteignez immédiatement le moteur !	Le système d'entraînement ne fonctionne pas correctement.	Demandez à un centre d'entretien agréé Makita de l'examiner et de le réparer.
Les lames ne s'arrêtent pas. ➔ Éteignez immédiatement le moteur !	Le groupe moteur ne fonctionne pas correctement.	Se reporter au mode d'emploi du groupe moteur.

Caractéristiques techniques

Modèle		EN401MP
Dimensions (L x P x H)	mm	1 624 x 108 x 90
Poids	kg	2,8
Longueur de coupe effective	mm	490
Angle de coupe de lame		135° (45° vers le haut, 90° vers le bas)
Rapport de vitesse		1/4,78

Déclaration de conformité UE

Pour les pays européens uniquement

Nous, fabricants : **Makita Europe N.V.**, adresse commerciale : **Jan-Baptist Vinkstraat 2 3070 Kortenberg BELGIQUE** : autorisons **Kazuhisa Makino** pour la compilation du fichier technique et déclarons sous notre seule responsabilité que le ou les produits ;

désignation : **Tête Taille-Haie à Perche** ; désignation du (des) type(s) : **EN401MP** ;

respectent toutes les dispositions pertinentes de la Directive **2006/42/CE** et respectent également toutes les dispositions pertinentes des Directives CE/UE suivantes : **2000/14/CE** et sont fabriqués conformément aux normes harmonisées suivantes : **EN ISO 10517:2019, EN 62841-4-2:2019+A1:2022+A11:2022**.

Lieu et date de déclaration : **Kortenberg, Belgique. 1. 7. 2024**

Responsable : **Kazuhisa Makino, Directeur - Makita Europe N.V.**



Vorwort

Vielen Dank, dass Sie sich für den Kauf eines Heckenscheren-Aufsatzes von Makita entschieden haben. Dieser Aufsatz ist für die Montage auf den in dieser Betriebsanleitung erwähnten Antrieb von Makita vorgesehen.

Lesen Sie vor Verwendung diese Broschüre und die Betriebsanleitung des Antriebs. So können Sie die bestmöglichen Ergebnisse mit Ihrem Heckenscheren-Aufsatz von Makita erzielen.

Inhaltsverzeichnis	Seite
Vorwort	17
Symbole	17
Zugelassenes Antriebsaggregat	17
Zugelassener Aufsatz	17
Beschreibung der Teile	18
Sicherheitswarnungen für Akku-Heckenschneider	18
Arbeitsschutz	18
Zusammenbau und Einstellungen	20
Bedienung	21
Inspektions- und Wartungsarbeiten	21
Aufbewahrung	21
Wartungsplan	22
Fehlersuche	22
Technische Daten	22
EU-Konformitätserklärung	23

Symbole

Die folgenden Symbole werden am Aufsatz und in diesem Handbuch verwendet. Sie müssen diese Bedeutungen verstehen.



Lesen Sie die Betriebsanleitung aufmerksam durch und befolgen Sie diese.



Besondere Aufmerksamkeit erforderlich!



Verboten!



Achten Sie auf Elektrokabel. Gefahr eines Stromschlags!



GEFAHR- Halten Sie Ihre Hände vom Messer fern.



Tragen Sie Schutzhandschuhe.



Tragen Sie Schutzhelm, Schutzbrille und Gehörschutz.



Tragen Sie festes Schuhwerk mit rutschfester Sohle.



Heiße Oberflächen - Verbrennungen von Fingern oder Händen.



Achten Sie darauf, dass umstehende Personen und Tiere einen Abstand von mindestens 15 m zum Werkzeug einhalten.



Im Arbeitsbereich dürfen sich weder Personen noch Tiere aufhalten



Erste Hilfe



(Nur für europäische Länder) Dieses Produkt entspricht den einschlägigen EG-Direktiven.



Garantierter Schallleistungspegel gemäß der EU-Richtlinie über Außenlärm.



Schallleistungspegel gemäß der australischen NSW-Lärmschutzverordnung

Zugelassenes Antriebsaggregat

Dieser Aufsatz ist nur für den Einsatz mit dem (den) folgenden Antriebsaggregat(en) zugelassen:

- (Multifunktions-Antriebskopf)
EX2650LH
- (Schnurloser Multifunktions-Antriebskopf)
BUX360, BUX361, BUX362, UX360D, UX361D, UX362D,
DUX60, XUX01, DUX18, XUX02, UX01G, GUX01

⚠️ WARNUNG: Benutzen Sie den Aufsatz niemals mit einem nicht zugelassenen Antriebsaggregat. Eine nicht zugelassene Kombination kann schwere Verletzungen verursachen.

Zugelassener Aufsatz

Dieser Aufsatz ist nur für den Gebrauch in Verbindung mit folgendem Aufsatz bzw. folgenden Aufsätzen zugelassen:

- (Wellenverlängerungs-Aufsatz)
LE400MP

⚠️ WARNUNG: Keinesfalls nicht zugelassene Aufsätze verwenden. Bei einer nicht zugelassenen Kombination kann es zu schweren Verletzungen kommen.

Beschreibung der Teile (Abb. 1)

Die Zahlen entsprechen der Abbildung.

1. Welle
2. Getriebegehäuse
3. Messer
4. Feststellwinkel
5. Griff des Schneidwerks
6. Messerabdeckung

Sicherheitswarnungen für Akku-Heckenschneider

Sicherheitswarnungen für Akku-Heckenschere:

1. **Benutzen Sie die Heckenschere nicht bei schlechten Witterungsverhältnissen, besonders bei Blitzschlaggefahr.** Dadurch wird die Blitzschlaggefahr verringert.
2. **Halten Sie alle Netzkabel und Kabel vom Schneidbereich fern.** Netzkabel oder Kabel können in Hecken oder Büschen verborgen sein und versehentlich durch das Messer abgeschnitten werden.
3. **Gehörschutz tragen.** Eine angemessene Schutzausrüstung verringert das Risiko von Hörverlust.
4. **Halten Sie die Heckenschere nur an den isolierten Griffflächen, weil die Gefahr besteht, dass das Messer verborgene Kabel kontaktiert.** Bei Kontakt der Messer mit einem Strom führenden Kabel können die freiliegenden Metallteile der Heckenschere ebenfalls Strom führend werden, so dass der Benutzer einen elektrischen Schlag erleiden kann.
5. **Halten Sie alle Körperteile vom Messer fern. Versuchen Sie nicht, abgeschnittenes Material zu entfernen oder zu schneidendes Material zu halten, während die Messer sich bewegen.** Die Messer bewegen sich nach dem Ausschalten des Schalters noch weiter. Ein Augenblick der Unachtsamkeit während der Benutzung der Heckenschere kann zu schweren Personenschäden führen.
6. **Vergewissern Sie sich vor dem Beseitigen von eingeklemmtem Material oder dem Warten des Heckenschneiders, dass alle Ein-Aus-Schalter ausgeschaltet sind und der Akku abgenommen oder abgetrennt ist.** Unerwartete Betätigung des Heckenschneiders beim Beseitigen von eingeklemmtem Material oder Warten kann zu schweren Personenschäden führen.
7. **Tragen Sie die Heckenschere bei still stehendem Messer am Handgriff, und achten Sie darauf, keinen Ein-Aus-Schalter zu betätigen.** Sachgemäßes Tragen der Heckenschere verringert die Gefahr von versehentlichem Starten und daraus resultierenden Personenschäden durch die Messer.
8. **Bringen Sie beim Transportieren oder Lagern des Heckenschneiders immer die Messerabdeckung an.** Sachgemäße Handhabung des Heckenschneiders verringert die Gefahr von Personenschäden durch die Messer.

Sicherheitswarnungen für Akku-Heckenschneider:

1. **Tragen Sie stets einen Kopfschutz, wenn Sie die Stabheckenschere über Kopf betreiben.** Herunterfallende Fremdkörper können zu schweren Personenschäden führen.
2. **Halten Sie die Stabheckenschere während des Betriebs immer mit zwei Händen.** Halten Sie die Stabheckenschere mit beiden Händen, um Verlust der Kontrolle zu vermeiden.
3. **Um die Stromschlag-gefahr zu verringern, benutzen Sie die Stabheckenschere niemals in der Nähe von Starkstromleitungen.** Bei Kontakt mit oder Benutzung in der Nähe von Starkstromleitungen besteht die Gefahr einer schweren Verletzung oder eines elektrischen Schlags, die zum Tod führen können.

Arbeitsschutz

⚠️ WARNUNG: Lesen Sie vor Verwendung des Aufsatzes alle Sicherheitshinweise und Anleitungen in dieser Broschüre und in der Betriebsanleitung des Antriebs. Bei Nichtbeachten dieser Warnungen und Anweisungen kann es zu einem Stromschlag, einem Brand und/oder schweren Verletzungen kommen.

Bewahren Sie alle Warnhinweise und Anweisungen zum späteren Nachschlagen gut auf.

Die Begriffe „Heckenschere“ und „Werkzeug“ in den Warnungen und Hinweisen zum Arbeitsschutz beziehen sich auf die Kombination aus Aufsatz und Antrieb.

Der Begriff „Motor“ in den Warnungen und Hinweisen zum Arbeitsschutz bezieht sich auf den Verbrennungsmotor bzw. Elektromotor des Antriebs.

Verwendungszweck

- Dieser Aufsatz ist, in Kombination mit einem zugelassenen Antrieb, ausschließlich für das Beschneiden von Büschen und Hecken vorgesehen. Verwenden Sie diesen Aufsatz niemals für andere Zwecke. Bei zweckfremder Verwendung kann es zu schweren Verletzungen kommen.

Allgemeine Vorsichtsmaßnahmen

- Lesen Sie diese Broschüre und die Betriebsanleitung des Antriebs, und machen Sie sich mit der Handhabung der Heckenschere vertraut, bevor Sie die Heckenschere starten.
- Überlassen Sie diesen Aufsatz nur solchen Personen, die über ausreichende Kenntnisse und Erfahrungen im Umgang mit Heckenscheren verfügen.
- Übergeben Sie immer auch dieser Betriebsanleitung, wenn Sie diesen Aufsatz anderen Personen überlassen.
- Heckenscheren dürfen nicht von Kindern und Personen unter 18 Jahren gehandhabt werden. Halten Sie diesen Personenkreis von der Heckenschere fern.
- Lassen Sie beim Umgang mit der Heckenschere äußerste Aufmerksamkeit und Achtung walten.
- Betreiben Sie die Heckenschere niemals, wenn Sie unter dem Einfluss von Alkohol und/oder Medikamenten stehen, oder wenn Sie ermüdet oder krank sind.
- Versuchen Sie niemals, technische Änderungen am Aufsatz vorzunehmen.
- Halten Sie die in Ihrem Land geltenden Gesetze und Bestimmungen bezüglich des Umgangs mit Heckenscheren ein.

Persönliche Schutzausrüstung

- Tragen Sie einen Schutzhelm, eine Schutzbrille und Schutzhandschuhe, um sich vor herumfliegenden Fremdkörpern und herunterfallenden Objekten zu schützen. **(Abb. 2)**
- Um Hörschäden zu vermeiden, tragen Sie Gehörschutz, z. B. Gehörschutzkapseln.
- Tragen Sie geeignete Kleidung und geeignetes Schuhwerk, z. B. einen Arbeitsoverall und feste Schuhe mit rutschfester Sohle. Tragen Sie keine weite Kleidung und keinen Schmuck. Weite Kleidung, Schmuck und langes Haar können sich in sich bewegenden Teilen verfangen.
- Tragen Sie beim Umgang mit den Messern und beim Einstellen des Winkels der Messer Schutzhandschuhe. Messer können an ungeschützten Händen schwere Schnittwunden verursachen.

Sicherheit am Arbeitsplatz

-  **GEFAHR:** Halten Sie die Heckenschere fern von Elektro- und Datenkabeln. Bei Annäherung an oder gar Berührung von Hochspannungsleitungen mit der Heckenschere kann es zu schweren oder gar tödlichen Verletzungen kommen. Achten Sie vor Beginn der Arbeiten auf Stromversorgungsleitungen und Elektrozaune im Arbeitsbereich.
- Berteiben Sie die Heckenschere nur bei guten Sichtverhältnissen und unter Tageslicht. Betreiben Sie die Heckenschere nicht in der Dunkelheit oder bei Nebel.
- Starten und betreiben Sie den Motor nur im Freien in gut belüfteten Bereichen. Bei Betrieb in geschlossenen Räumen oder unzureichend belüfteten Bereichen bestehen Erstickungsgefahr und die Gefahr einer Kohlenmonoxidvergiftung.
- Führen Sie die Arbeiten niemals auf einer unstabilen oder rutschigen Fläche oder an einem Steilhang stehend aus. Achten Sie in der kalten Jahreszeit auf Schnee und Eis, und sorgen Sie immer für einen sicheren Stand.
- Achten Sie darauf, dass umstehende Personen und Tiere einen Abstand von mindestens 15 m zur Heckenschere einhalten. Stoppen Sie den Motor sofort, wenn sich Personen nähern.
- Kontrollieren Sie vor Beginn der Arbeiten den Arbeitsbereich auf das Vorhandensein von Drahtzäunen, Steinen und sonstigen massiven Objekten. Durch derartige Objekte können die Messer beschädigt werden.

-  **WARNUNG:** Bei Gebrauch dieses Produkts kann Staub entstehen, der Chemikalien enthält, die Erkrankungen der Atemwege und andere Erkrankungen verursachen können. Beispiele solcher Chemikalien sind Bestandteile in Pestiziden, Insektiziden, Düngemitteln und Herbiziden. Die Höhe der Gesundheitsgefährdung hängt davon ab, wie oft Sie derartige Arbeiten ausführen. Halten Sie die Menge an diesen Chemikalien, der Sie sich aussetzen, möglichst gering: Sorgen Sie für eine gute Belüftung des Arbeitsbereichs und verwenden Sie zugelassene Schutzausrüstungen, beispielsweise solche Staubmasken, die speziell für das Filtern mikroskopischer Partikel vorgesehen sind.

Inbetriebnahme

- Schalten Sie stets den Motor aus und ziehen Sie den Kerzenstecker bzw. den Akkublock ab, bevor Sie das Werkzeug zusammenbauen oder Einstellungen am Werkzeug vornehmen.
- Tragen Sie zur Montage der Messer und zum Einstellen des Schnittwinkels Schutzhandschuhe.
- Überprüfen Sie das Werkzeug auf Beschädigungen, gelockerte Schrauben/Muttern oder unsachgemäßen Zusammenbau, bevor Sie den Motor starten. Ersetzen Sie die Messer, wenn diese gerissen, verbogen oder beschädigt sind. Überprüfen Sie, ob alle Bedienelemente und Schalter ordnungsgemäß funktionieren. Halten Sie die Griffe sauber und trocken.
- Starten Sie den Motor niemals, wenn das Werkzeug beschädigt oder nicht vollständig zusammengebaut ist. Anderenfalls kann es zu schweren Verletzungen kommen.
- Passen Sie Schultergurt und Handgriff auf die Körpergröße des Bedieners an.

Starten des Motors

- Legen Sie vor dem Starten des Motors die persönliche Schutzausrüstung an.
- Halten Sie beim Starten des Motors einen Abstand von mindestens 3 m zum Betankungsort.
- Stellen Sie vor dem Starten des Motors sicher, dass sich keine Personen oder Tiere im Arbeitsbereich aufhalten.
- Halten Sie die Messer von Ihrem Körper und anderen Objekten, einschließlich Boden, fern, wenn Sie den Motor starten bzw. einen Akkublock einsetzen. Beim Starten des Motors können die Messer in Bewegung geraten, wodurch es zu schweren Verletzungen und/oder Schäden an den Messern und/oder anderen Sachschäden kommen kann.
- Setzen Sie das Werkzeug auf festen Boden auf. Achten Sie auf Ihr Gleichgewicht und auf sicheren Stand.
- Halten Sie den Antrieb mit der linken Hand fest gegen den Boden, wenn Sie den Startergriff ziehen. Treten Sie nicht mit dem Fuß auf die Antriebswelle des Antriebs. **(Abb. 3)**
- Starten Sie den Motor wie in der Betriebsanleitung des Antriebs erläutert.
- Wenn sich die Messer im Leerlauf bewegen, stoppen Sie den Motor und stellen Sie eine niedrigere Drehzahl ein.

Bedienung

- Schalten Sie bei einem Notfall sofort den Motor aus.
- Schalten Sie den Motor aus, wenn Sie während des Betriebs etwas Ungewöhnliches (z. B. ungewöhnliche Geräusche, Vibrationen) bemerken. Verwenden Sie die Heckenschere erst dann wieder, nachdem die Ursache gefunden und behoben wurde.
- Nach dem Loslassen des Gashebels bzw. Ausschalten des Motors laufen die Messer noch eine kurze Zeit nach. Berühren Sie die Messer erst nach vollständigem Stillstand.
- Lassen Sie den Motor im Leerlauf laufen, und legen Sie sich den Schultergurt um.
- Tragen Sie das Werkzeug während der Arbeiten mit Hilfe des Schultergurts. Belassen Sie die Heckenschere mit sicherem Griff an Ihrer rechten Seite. **(Abb. 4)**
- Erfassen Sie, auch wenn Sie Linkshänder sind, den vorderen Griff mit der linken Hand und den hinteren Griff mit der rechten Hand. Legen Sie Finger und Daumen fest um die Griffe.
- Betreiben Sie das Werkzeug niemals einhändig. Dadurch kann es zum Verlust der Kontrolle und zu schweren oder gar tödlichen Verletzungen kommen. Halten Sie Hände und Füße von den Messern fern, um die Gefahr von Schnittverletzungen zu vermeiden.
- Beugen Sie sich nicht vor, und arbeiten Sie innerhalb Ihres

Standbereichs. Achten Sie jederzeit auf sicheren Stand und sicheres Gleichgewicht. Achten Sie auf verborgene Hindernisse wie Baumstümpfe, Wurzeln und Kanäle, damit Sie nicht stolpern oder gar stürzen. Räumen Sie herabgefallene Äste und andere Objekte weg.

- Arbeiten Sie niemals auf einer Leiter oder auf einem Ast stehend oder sitzend, damit es nicht zu einem Verlust der Kontrolle kommen kann.
- Halten Sie das Werkzeug bis maximal Schulterhöhe.
- Achten Sie während der Arbeiten darauf, dass die Messer nicht auf harte Gegenstände wie z. B. Steine oder Metalle trifft. Geben Sie beim Schneiden von Hecken in der Nähe oder an Drahtzäunen besondere Obacht. Stellen Sie bei Arbeiten kurz über dem Boden sicher, dass weder Sand, Kies oder Steine zwischen die Messer gelangen.
- Falls die Messer in Kontakt mit Steinen oder anderen Festkörpern kommen, stoppen Sie sofort den Motor, ziehen Sie die Zündkerze oder den Akkublock heraus und prüfen Sie die Messer auf Beschädigungen. Ersetzen Sie bei Beschädigung die Messer.
- Falls sich dicke Äste in den Messern verfangen, schalten Sie sofort den Motor aus, legen Sie die Heckenschere ab, ziehen Sie die Zündkerze oder den Akkublock heraus und entfernen Sie anschließend die Blockierung. Prüfen Sie vor erneuter Verwendung des Werkzeugs die Messer auf Beschädigungen.
-  Halten Sie sich von sich bewegenden Messern fern und berühren Sie diese niemals. Die Messer können problemlos einen Finger abtrennen. Schalten Sie stets den Motor aus und ziehen Sie den Kerzenstecker bzw. den Akkublock heraus, bevor Sie die Messer berühren oder den Schneidwinkel einstellen.
- Durch ein Erhöhen der Motordrehzahl bei blockierten Messern erhöht sich die Last, und der Motor und/oder die Kupplung können beschädigt werden.
- Prüfen Sie die Messer während des Betriebs häufig auf Risse oder stumpfe Schneiden. Schalten Sie vor dem Überprüfen den Motor aus und warten Sie, bis die Messer ganz stoppen. Ersetzen Sie beschädigte oder stumpfe Schneiden sofort, auch wenn sie nur oberflächliche Risse aufweisen.
- Wenn das Werkzeug einem starken Stoß ausgesetzt wurde oder heruntergefallen ist, überprüfen Sie den Zustand des Werkzeugs, bevor Sie die Arbeiten fortsetzen. Überprüfen Sie das Kraftstoffsystem auf Leckagen und die Bedienelemente und Sicherheitseinrichtungen auf Fehlfunktionen. Wenn Sie einen Schaden bemerken oder sich nicht sicher sind, wenden Sie sich zur Inspektion und Reparatur an Ihr autorisiertes Makita Servicecenter.
- Berühren Sie das Getriebegehäuse nicht. Bei Betrieb erhitzt sich das Getriebegehäuse.
- Legen Sie regelmäßig Pausen ein, damit es nicht zu einem Kontrollverlust aufgrund von Ermüdungserscheinungen kommt. Wir empfehlen, jede Stunde eine Pause von 10 bis 20 Minuten einzulegen.
- Schalten Sie immer den Motor aus bzw. ziehen Sie den Akkublock ab, wenn Sie das Werkzeug, auch nur kurzzeitig, unbeaufsichtigt lassen. Wenn ein unbeaufsichtigtes Werkzeug mit laufendem Motor von einer unbefugten Person ergriffen wird, kann es zu schweren Unfällen kommen.
- Ziehen Sie vor dem Schneiden den Gashebel voll, um die maximale Geschwindigkeit zu erreichen.
- Informieren Sie sich in der Betriebsanleitung des Antriebs über das ordnungsgemäße Bedienen des Regelungshebels und sonstiger Bedienelemente.
- Legen Sie das erhitzte Werkzeug während oder nach den Arbeiten nicht auf trockenem Gras oder brennbaren Materialien ab.

Transport

- Schalten Sie stets den Motor aus und ziehen Sie den Kerzenstecker bzw. den Akkublock ab, bevor Sie das Werkzeug transportieren. Setzen Sie vor einem Transport immer die Messerabdeckung auf.
- Erfassen Sie das Werkzeug zum Tragen an der Spindel, und tragen Sie das Werkzeug waagrecht. Halten Sie den heißen Auspuffschalldämpfer von Ihrem Körper fern.
- Sichern Sie das Werkzeug bei Transport in einem Fahrzeug ordnungsgemäß, damit es nicht umkippen kann. Anderenfalls kann Kraftstoff auslaufen, und es kann zu Beschädigungen am Werkzeug und an anderen Gepäckstücken kommen.

Wartung

- Schalten Sie stets den Motor aus und ziehen Sie den Kerzenstecker bzw. den Akkublock ab, bevor Sie Wartungs-, Reparatur- oder Reinigungsarbeiten am Werkzeug vornehmen. Warten Sie, bis sich der Motor abgekühlt hat.
- Führen Sie Arbeiten am Werkzeug niemals in der Nähe von offenen Flammen aus. Brandgefahr!
- Tragen Sie beim Umgang mit den Messern immer Schutzhandschuhe.
- Halten Sie das Werkzeug stets frei von Staub und Schmutz. Verwenden Sie zum Reinigen niemals Kraftstoffe, Benzin, Verdünnern, Alkohol oder ähnliches. Dies kann zu Verfärbungen, Verformungen oder Rissen führen.
- Ziehen Sie nach jedem Gebrauch alle Schrauben und Muttern nach, mit Ausnahme der Vergasereinstellschrauben.
- Achten Sie darauf, dass die Messer immer ordnungsgemäß geschärft sind. Wenn die Messer stumpf geworden ist und keine ausreichende Schneidleistung mehr erbringt, lassen Sie die Messer in Ihrem autorisierten Makita Servicecenter schärfen, oder tauschen Sie die Messer gegen neue Messer aus.
- Reparieren Sie verbogene oder gebrochene Messer niemals durch Geradebiegen oder Schweißen. Teile der Messer können sich lösen und zu schweren Verletzungen führen. Wenden Sie sich zum Austauschen defekter Teile für originale Makita-Messer an Ihr autorisiertes Makita Servicecenter.
- Führen Sie keine Wartungs- und Reparaturarbeiten aus, die nicht in dieser Broschüre oder in der Betriebsanleitung des Antriebs aufgeführt sind. Wenden Sie sich zum Ausführen derartiger Arbeiten an Ihr autorisiertes Makita Servicecenter.
- Verwenden Sie ausschließlich Originalersatzteile und Originalzubehör von Makita. Bei Verwenden von Teilen und Zubehör anderer Hersteller kann es zu schweren Verletzungen, Beschädigungen des Werkzeugs und/oder Sachschäden kommen.
- Wenden Sie sich an Ihr autorisiertes Makita Servicecenter, um eine regelmäßige Inspektion und Wartung der Heckenschere vornehmen zu lassen.

Aufbewahrung

- Nehmen Sie eine gründliche Reinigung und Wartung des Werkzeugs vor, bevor Sie das Werkzeug einlagern. Bringen Sie die Messerabdeckung auf.
- Lagern Sie das Werkzeug an einem Ort, der hoch genug oder verschließbar ist, damit Kinder nicht an das Werkzeug gelangen können.
- Lehnen Sie das Werkzeug niemals gegen etwas, beispielsweise gegen eine Wand. Anderenfalls könnte die Heckenschere plötzlich umfallen und Verletzungen verursachen.

Erste Hilfe

-  Halten Sie immer einen vorschriftsmäßigen Erste-Hilfe-Kasten zur Hand. Füllen Sie sämtliche aus dem Erste-Hilfe-Kasten entnommenen Materialien unverzüglich auf.
- Machen Sie bei einem Notruf folgende Angaben:
 - Ort des Unfalls
 - Was ist passiert
 - Anzahl der verletzten Personen
 - Art der Verletzungen
 - Ihr Name

Zusammenbau und Einstellungen

WARNUNG:

- Schalten Sie stets den Motor aus und ziehen Sie den Kerzenstecker bzw. den Akkublock ab, bevor Sie das Werkzeug zusammenbauen oder Einstellungen am Werkzeug vornehmen. Anderenfalls könnten sich Messer und andere Bauteile unerwartet bewegen und schwere Verletzungen verursachen.
- Tragen Sie beim Umgang und beim Arbeiten mit und in der Nähe der Messer Schutzhandschuhe und setzen Sie die Messerabdeckungen auf die Messer. Die Messer können an ungeschützten Händen schwere Schnittwunden verursachen.
- Legen Sie das Werkzeug zum Zusammenbauen oder Vornehmen von Einstellungen immer auf dem Boden ab. Beim Zusammenbauen oder Einstellen des Werkzeugs in aufrechter Position kann es zu schweren Verletzungen kommen.

- Beachten Sie alle Warn- und Sicherheitshinweise in Kapitel „Arbeitsschutz“ und in der Betriebsanleitung des Antriebs.
- Vergewissern Sie sich vor dem Betreiben der Ausrüstung, dass der Verriegelungshebel festgezogen ist.

Zusammenbauen des Aufsatzes (Abb. 5)

Führen Sie die folgenden Schritte aus, um den Aufsatz zusammenzubauen:

1. Lösen Sie die Schrauben **(A)** und **(B)**.
2. Setzen Sie die Welle in die Abdeckung **(D)** ein.

- HINWEIS:** Vergewissern Sie sich, dass die Welle vollständig in die Abdeckung eingesetzt ist (ca. 237 mm/ 9-3/8"). Falls Sie beim Einsetzen der Welle Schwierigkeiten haben, drehen Sie die Antriebswelle **(C)** ein wenig mit der Hand und versuchen Sie es dann erneut.
3. Vergewissern Sie sich, dass die Welle ordnungsgemäß eingesetzt ist und ziehen Sie dann die Schrauben **(B)** und **(A)** an.

Befestigen des Aufsatzes an einen Antrieb (Abb. 6)

So befestigen Sie den Aufsatz an einen Antrieb.

1. Stellen Sie sicher, dass der Arretierhebel **(A)** nicht festgezogen ist.
2. Richten Sie den Stift **(B)** an der Pfeilmarkierung **(C)** aus.
3. Setzen Sie den Schaft in die Antriebswelle des Antriebs ein, bis die Positionslinie **(E)** und die Entriegelungstaste **(D)** herauspringt.
4. Ziehen Sie den Arretierhebel **(A)** gemäß der Abbildung sicher fest.

Zum Abnehmen des Aufsatzes lösen Sie den Arretierhebel, drücken Sie die Verriegelungstaste und ziehen Sie die Spindel heraus.

HINWEIS: Ziehen Sie den Arretierhebel **(A)** nicht ohne eingesetztes Spindel des Aufsatzes fest. Anderenfalls kann der Arretierhebel die Aufnahme der Antriebswelle zu eng festziehen und dadurch beschädigen.

Justieren des Schnittwinkels (Abb. 7)

WARNUNG:

- Bedienen Sie das Werkzeug nicht mit gelockertem und unstabilem Schneidwerk.

Sie können den Schnittwinkel zwischen 45° aufwärts und 90° abwärts einstellen.

1. Halten Sie den Motor der Stabheckenschere an und legen Sie die Maschine auf den Boden.
2. Zum Anpassen des Winkels des Schneidwerks, halten Sie mit der einen Hand den Griff **(A)** auf dem Schneidwerk und mit der anderen Hand den Feststellwinkel **(B)**, wie im Bild angezeigt.
3. Ziehen Sie den Feststellwinkel leicht an und ändern Sie den Winkel des Schneidwerks. Nachdem Sie den Winkel eingestellt haben, stellen Sie den Feststellwinkel sanft zurück.

Hinweis:

- The Schneidwerk wird nur mit bestimmten Winkeln längs der Einschnitte auf der Einheit gesichert. Versichern Sie sich, dass das Schneidwerk einen guten Sitz hat. Sollte der Winkel nicht entsprechen, wird die Kupplung abgeschaltet und das Werkzeug wird nicht in Betrieb gesetzt.
- Passen Sie nicht das Schneidwerk an, während sich die Stabheckenschere in senkrechter Position befindet.
- Setzen Sie den Ein/Aus-Schalter (I/O) auf die Position „O“ (AUS) und legen Sie die Stabheckenschere flach auf den Boden, um den Schnittwinkel anzupassen.

- Sichern Sie die Messer immer mit der gelieferten Messerabdeckung bevor Sie den Schneidwinkel anpassen. Sollte das Schneidwerk lose sein, muss der Bolzen **(A)** (die Achse der Winkeleinstellung) festgezogen werden. **(Abb. 8)**

1. Setzen Sie den Inbusschlüssel **(C)** und den Sechskant-Winkelschraubendreher **(B)** auf die Bolzen **(A)**.
2. Passen Sie die Festigkeit des Schneidwerks so an, dass Sie den Sechskant-Winkelschraubendreher **(B)** drehen, danach befestigen Sie den Bolzen, indem Sie den Inbusschlüssel **(C)** drehen.

Hinweis:

- Ziehen Sie das Schneidwerk nicht zu fest an. Der Winkel des Schneidwerks kann nicht mehr geändert werden, wenn er zu stark festgezogen wird.

Bedienung

⚠️ WARNUNG:

- Wenn sich die Messer im Leerlauf bewegen, stellen Sie eine niedrigere Drehzahl ein und stoppen Sie den Motor. Andernfalls können Sie die Messer bei ausgeschalteter Kraftstoffzufuhr nicht stoppen, was zu schweren Verletzungen führen kann.
- Beachten Sie alle Warn- und Sicherheitshinweise in Kapitel „Arbeitsschutz“ und in der Betriebsanleitung des Antriebs.

Horizontaler Schnitt (Abb. 9)

Gehen Sie wie folgt vor, wenn Sie Hecken waagrecht beschneiden.

1. Ziehen Sie den Gashebel ganz.
2. Setzen Sie die Messer an der Hecke in einem Winkel zwischen 15° und 30° an.
3. Schneiden Sie die Hecke mit einer schwingenden Bewegung.

Vertikaler Schnitt (Abb. 10)

Gehen Sie wie folgt vor, wenn Sie Hecken senkrecht beschneiden.

1. Ziehen Sie den Gashebel ganz.
2. Setzen Sie die Messer parallel an der Hecke an.
3. Schneiden Sie die Hecke mit einer schwingenden Bewegung von unten nach oben.

Inspektions- und Wartungsarbeiten

⚠️ WARNUNG:

- Schalten Sie stets den Motor aus und ziehen Sie den Kerzenstecker bzw. den Akkublock ab, bevor Sie Inspektions- und Wartungsarbeiten am Werkzeug vornehmen. Andernfalls könnten sich Messer und andere Bauteile unerwartet bewegen und schwere Verletzungen verursachen.
- Tragen Sie beim Umgang und beim Arbeiten mit und in der Nähe der Messer Schutzhandschuhe und setzen Sie die Messerabdeckungen auf die Messer. Während der Montage oder dem Einstellen könnten Ihre Finger in Kontakt mit den Messern kommen und Sie können sich verletzen.
- Legen Sie die Heckenschere für Inspektions- und Wartungsarbeiten immer auf dem Boden ab. Beim Zusammenbauen oder Einstellen des Werkzeugs in aufrechter Position kann es zu schweren Verletzungen kommen.
- Beachten Sie alle Warn- und Sicherheitshinweise in Kapitel „Arbeitsschutz“ und in der Betriebsanleitung des Antriebs.

Überprüfen der Messer

Prüfen Sie die Messer täglich auf Beschädigungen, Risse und stumpfe Kanten. Wenden Sie sich zum Austauschen defekter Messer oder zum Schärfen stumpfer Messer an Ihr autorisiertes Makita Servicecenter.

Einstellen des Messerabstands (Abb. 11)

Die oberen/unteren Messer verschleifen allmählich, nachdem Sie in Betrieb genommen werden. Wenn kein sauberer Schnitt gelingt, obwohl die Messer scharf genug sind, stellen Sie den Abstand zwischen den Messern wie folgt nach: Die Festigkeit des Ankerbolzen bestimmt den Spielraum der Messer. Die Schraubenmutter hält den Ankerbolzen mit einer bestimmten Festigkeit. Ein allzu großer Spielraum verursacht abgestumpftes Schneiden, während ein zu enger Spielraum unnötige Hitze erzeugt, die zu einer vorzeitigen Abnutzung der Messer führt.

1. Lösen Sie die Muttern **(A)** mit einem Schraubenschlüssel.
2. Ziehen Sie die Bolzen **(B)** bis zum Stoppen leicht fest. Schrauben Sie die Bolzen anschließend eine viertel bis halbe Umdrehung zurück, um den gewünschten Abstand einzustellen.
3. Halten Sie die Bolzen **(B)** und ziehen Sie die Muttern **(A)** fest.
4. Bringen Sie auf die Kontaktflächen der Messer etwas dünnes Öl auf.
5. Starten Sie den Motor und betreiben Sie den Motor eine Minute lang, wobei Sie immer wieder Gas geben und wegnehmen.
6. Stoppen Sie die Zeit, die die Messer nachdem Loslassen des Gashebels bis zum Stillstand benötigen. Wenn dies zwei Sekunden oder länger dauert, schalten Sie den Motor aus und wiederholen Sie die Schritte 1 bis 6.
7. Schalten Sie den Motor aus und berühren Sie die Messeroberfläche. Wenn die Messer nicht zu heiß sind, um sie

zu berühren, ist die Einstellung in Ordnung. Sind die Messer zu heiß zum Berühren, lösen Sie die Bolzen **(B)** etwas und wiederholen Sie die Schritte 5 bis 7.

Schmieren beweglicher Teile (Abb. 12)

HINWEIS: Halten Sie die Anweisungen zu Häufigkeit und Schmiermittelmenge ein. Durch unzureichende Schmierung können bewegliche Teile beschädigt werden.

Getriebegehäuse:

Das Getriebegehäuse des Motors der Stabheckenschere sollte alle 25 Arbeitsstunden geschmiert werden. Das Schmierloch befindet sich unter dem Bolzen. Zum Schmieren muss der Bolzen entfernt werden. Geben Sie in die Schmierlöcher ca. 3 g (4 cc) Schmierstoff auf den Punkt A des Getriebegehäuses und 5 g (7 cc) auf den Punkt B. Nach der Schmierung drehen Sie den Bolzen wieder fest. Nach dem Einfüllen der richtigen Menge an Schmiermittel tritt beim ersten Betrieb etwas Schmiermittel aus der Basis des Messers aus.

Antriebswelle:

Tragen Sie nach jeweils 25 Betriebsstunden ein Schmierfett auf.

Allgemeine Inspektion

- Ziehen Sie lose Schrauben und Schraubenmuttern wieder fest.
- Überprüfen Sie Bauteile und Messer auf Beschädigungen. Wenden Sie sich zum Austauschen defekter Teile an Ihr autorisiertes Makita Servicecenter.

Aufbewahrung

⚠️ **WARNUNG:** Beachten Sie alle Warn- und Sicherheitshinweise in Kapitel „Arbeitsschutz“ und in der Betriebsanleitung des Antriebs. **(Abb. 13)**

Wenn Sie den Heckenscheren-Aufsatz getrennt vom Antrieb aufbewahren, setzen Sie die Kappe auf das Ende der Spindel auf.

Wartungsplan

Betriebsstunden		Vor dem Betrieb	Täglich (10 h)	25 h	Wenn erforderlich	Siehe Seite
Gesamtes Werkzeug	Sichtprüfung auf beschädigte Bauteile	○				21
Alle Befestigungsschrauben und -muttern	Festziehen	○				21
Messer	Prüfen auf Beschädigungen, Risse und stumpfe Kanten		○			21
	Einstellen des Messerabstands				○	21
Getriebegehäuse	Schmieren			○		21
Antriebswelle	Schmieren			○		21
Antrieb	Siehe Betriebsanleitung zum Antrieb					

Fehlersuche

Problem	Mögliche Ursache	Lösung
Der Motor startet nicht.	Siehe Betriebsanleitung zum Antrieb.	
Der Motor geht kurz nach dem Start aus.		
Die Höchstdrehzahl ist begrenzt.		
Die Messer bewegen sich nicht. → Stoppen Sie den Motor sofort!	Unangemessener Winkel des Schneidwerks.	Überzeugen Sie sich, dass der Feststellwinkel richtig einrastet.
	Ein Zweig hat sich in den Messern verfangen.	Entfernen Sie die Fremdkörper.
	Das Antriebssystem arbeitet nicht korrekt.	Wenden Sie sich zur Inspektion und Reparatur an Ihr autorisiertes Makita Servicecenter.
Das Werkzeug vibriert unnormal. → Stoppen Sie den Motor sofort!	Das Antriebssystem arbeitet nicht korrekt.	Wenden Sie sich zur Inspektion und Reparatur an Ihr autorisiertes Makita Servicecenter.
Die Messer stoppen nicht. → Stoppen Sie den Motor sofort!	Der Antrieb arbeitet nicht korrekt.	Siehe Betriebsanleitung zum Antrieb.

Technische Daten

Modell		EN401MP
Abmessungen (L x B x H)	mm	1.624 x 108 x 90
Gewicht	kg	2,8
Effektive Schnittlänge	mm	490
Schneidmesserwinkel		135° (45° nach oben, 90° nach unten)
Übersetzung Getriebe		1/4,78

EU-Konformitätserklärung

Nur für europäische Länder

Wir als die Hersteller: **Makita Europe N.V.**, Geschäftsadresse: **Jan-Baptist Vinkstraat 2 3070 Kortenberg BELGIEN**. beauftragen **Kazuhisa Makino** mit der Zusammenstellung der technischen Dokumentation und erklären unter unserer alleinigen Verantwortung, dass das (die) Produkt(e);

Bezeichnung: **Heckenscheren-Aufsatz**. Bezeichnung des Typs (der Typen): **EN401MP**.

Erfüllt alle relevanten Vorschriften von **2006/42/EG** sowie alle relevanten Vorschriften der folgenden EG/EU-Richtlinien: **2000/14/EG** und werden in Übereinstimmung mit den folgenden harmonisierten Normen hergestellt: **EN ISO 10517:2019, EN 62841-4-2:2019+A1:2022+A11:2022**.

Ort und Datum der Erklärung: **Kortenberg, Belgien. 1. 7. 2024**

Verantwortliche Person: **Kazuhisa Makino, Direktor - Makita Europe N.V.**



Prefazione

Complimenti per l'acquisto del presente accessorio tagliaiepi Makita. L'accessorio è progettato per il montaggio sull'utensile multifunzione a benzina Makita citato nel presente manuale di istruzioni.

Prima dell'uso è opportuno leggere il presente opuscolo e il manuale di istruzioni del gruppo di alimentazione. In questo modo sarà possibile ottenere i migliori risultati possibili dall'accessorio tagliaiepi Makita.

Indice	Pagina
Prefazione	24
Simboli	24
Unità motore approvata	24
Accessorio approvato	24
Descrizione dei componenti	25
Avvertenze di sicurezza relative al tagliaiepi telescopico a batteria.....	25
Misure di sicurezza.....	25
Montaggio e regolazione	27
Funzionamento.....	27
Ispezione e manutenzione.....	27
Stoccaggio.....	28
Programma di manutenzione	28
Risoluzione dei problemi	28
Dati tecnici	29
Dichiarazione di conformità UE	29

Simboli

Sull'accessorio e nel manuale di istruzioni sono utilizzati i simboli riportati di seguito. È importante comprendere le definizioni utilizzate.



Leggere e rispettare le indicazioni nel manuale di istruzioni.



Prestare particolare cura e attenzione!



Vietato!



Prestare attenzione alle linee elettriche. Pericolo di folgorazione.



PERICOLO: tenere le mani lontane dalla lama.



Indossare i guanti di protezione.



Indossare il casco di protezione e i dispositivi di protezione per occhi e orecchie.



Indossare calzature pesanti con soles antiscivolo.



Superfici estremamente calde - Pericolo di ustioni alle dita o alle mani.



Mantenere gli osservatori e gli animali ad almeno 15 m dall'utensile.



Allontanare persone e animali dall'area di lavoro



Pronto soccorso



(solo per i paesi europei) Questo prodotto è conforme alle direttive CE.



Livello di potenza sonora garantita in base alla Direttiva rumore macchine all'aperto UE.



Livello di potenza sonora in base alla normativa sul controllo del rumore NSW australiana

Unità motore approvata

Questo accessorio è approvato esclusivamente per l'utilizzo con le unità motore seguenti:

- (Decespugliatore polivalente)
EX2650LH
- (Decespugliatore polivalente a batteria)
BUX360, BUX361, BUX362, UX360D, UX361D, UX362D, DUX60, XUX01, DUX18, XUX02, UX01G, GUX01

AVVERTENZA: Non utilizzare mai l'accessorio con un'unità motore non approvata. Una combinazione non approvata potrebbe causare gravi lesioni personali.

Accessorio approvato

Questo accessorio è approvato per l'utilizzo solo con i/i seguenti/e accessori(o):

- (accessorio estensione albero)
LE400MP

AVVERTENZA: Non utilizzare un accessorio non approvato. Una combinazione non approvata può causare gravi infortuni.

Descrizione dei componenti (Fig. 1)

I numero riportati di seguito fanno riferimento alla figura.

1. Albero
2. Scatola degli ingranaggi
3. Lama
4. Blocco dell'angolazione
5. Impugnatura dell'unità di taglio
6. Coprilama

Avvertenze di sicurezza relative al tagliasiepi telescopico a batteria

Avvertenze di sicurezza relative al tagliasiepi a batteria:

1. **Evitare di utilizzare il tagliasiepi in condizioni meteorologiche avverse, specialmente quando sussiste il rischio di fulmini.** In tal modo si riduce il rischio di venire colpiti da un fulmine.
2. **Tenere tutti i cavi elettrici e di altro genere lontani dall'area di taglio.** Nelle siepi o nei cespugli potrebbero essere nascosti cavi elettrici o di altro genere, che potrebbero venire tagliati accidentalmente dalla lama.
3. **Indossare protezioni per le orecchie.** Un'attrezzatura di protezione adeguata riduce il rischio di perdite dell'udito.
4. **Mantenere il tagliasiepi solo mediante le superfici di impugnatura isolate, poiché la lama potrebbe entrare in contatto con cablaggi nascosti.** Qualora le lame entrino in contatto con un filo elettrico sotto tensione, potrebbero mettere sotto tensione le parti metalliche esposte del tagliasiepi e dare una scossa elettrica all'operatore.
5. **Tenere tutte le parti del corpo lontane dalla lama. Non rimuovere il materiale tagliato né tenere in mano il materiale da tagliare quando le lame sono in movimento.** Le lame continuano a muoversi dopo la disattivazione dell'interruttore. Un momento di disattenzione durante il funzionamento del tagliasiepi potrebbe risultare in gravi lesioni personali.
6. **Quando si intende rimuovere materiale inceppato o sottoporre a interventi di assistenza il tagliasiepi, accertarsi che tutti gli interruttori di accensione siano disattivati e che la cartuccia della batteria sia stata rimossa o scollegata.** L'azionamento imprevisto del tagliasiepi durante la rimozione di materiale inceppato o l'esecuzione di interventi di assistenza potrebbe risultare in gravi lesioni personali.
7. **Trasportare il tagliasiepi tenendolo per il manico con la lama arrestata e facendo attenzione a non azionare alcun interruttore di accensione.** Se si trasporta correttamente il tagliasiepi, si riduce la possibilità di avvii accidentali e delle conseguenti lesioni personali dovute alle lame.
8. **Quando si intende trasportare o riporre il tagliasiepi, utilizzare sempre il coprilama.** Se si maneggia correttamente il tagliasiepi, si riduce la possibilità di lesioni personali dovute alle lame.

Avvertenze di sicurezza relative al tagliasiepi telescopico a batteria:

1. **Utilizzare sempre una protezione per la testa, quando si intende utilizzare il tagliasiepi telescopico al di sopra della propria testa.** I detriti che cadono potrebbero causare gravi lesioni personali.
2. **Utilizzare sempre due mani quando si fa funzionare il tagliasiepi telescopico.** Mantenere il tagliasiepi telescopico con entrambe le mani, per evitare la perdita di controllo.
3. **Per ridurre il rischio di folgorazione, non utilizzare mai il tagliasiepi telescopico in prossimità di linee elettriche di qualsiasi tipo.** Il contatto con linee elettriche o l'utilizzo in prossimità di queste ultime potrebbe causare gravi lesioni personali o scosse elettriche che potrebbero portare alla morte.

Misure di sicurezza

⚠ AVVERTENZA: Leggere tutte le avvertenze per la sicurezza e tutte le istruzioni nel presente opuscolo e nel manuale di istruzioni del gruppo di alimentazione. La mancata osservanza delle avvertenze e delle istruzioni può condurre a folgorazioni, incendi e/o gravi infortuni.

Conservare tutte le avvertenze e le istruzioni per farvi riferimento in futuro.

Il termine "tagliasiepi" e il termine "utensile" nelle avvertenze e nelle precauzioni fanno riferimento alla combinazione dell'accessorio e del gruppo di alimentazione.

Il termine "motore" nelle avvertenze e nelle precauzioni fa riferimento al motore del gruppo di alimentazione.

Uso previsto

- L'accessorio è progettato unicamente per il taglio di arbusti e siepi in combinazione con un gruppo di alimentazione approvato. Non utilizzare l'accessorio per altri scopi. Un uso improprio dell'accessorio può causare gravi infortuni.



Precauzioni generali

- Prima di avviare il tagliasiepi, leggere il presente opuscolo e il manuale di istruzioni del gruppo di alimentazione per acquisire familiarità con l'uso del tagliasiepi.
- Non concedere in prestito l'accessorio a una persona priva di esperienza o conoscenze sufficienti in merito all'uso dei tagliasiepi.
- Se l'accessorio viene prestato è indispensabile consegnare anche il manuale di istruzioni.
- Non consentire l'uso del tagliasiepi alle persone di età inferiore a 18 anni. Tenerli a distanza dal tagliasiepi.
- Utilizzare il tagliasiepi con la massima cura e attenzione.
- Non utilizzare il tagliasiepi dopo l'assunzione di alcol o droghe, oppure se ci si sente stanchi o indisposti.
- Non tentare di modificare l'accessorio.
- Attenersi alle normative del proprio paese sull'uso dei tagliasiepi.

Dispositivi di protezione personali

- Indossare il casco, gli occhiali e i guanti di protezione per proteggersi dai detriti o dagli oggetti in caduta. (Fig. 2)
- Indossare una protezione acustica (ad esempio delle cuffie isolanti) per prevenire la perdita dell'udito.
- Indossare abbigliamento e calzature adeguate al lavoro, ad esempio una tuta da lavoro e scarpe antinfortunistica con soles antiscivolo. Non indossare capi d'abbigliamento larghi o gioielli. Gli abiti, i gioielli o i capelli lunghi potrebbero rimanere impigliati nelle parti in movimento.
- Indossare i guanti di protezione sia per toccare le lame sia per regolare l'angolazione della lama. Le lame possono causare tagli profondi sulle mani nude.

Sicurezza dell'ambiente di lavoro

-   **PERICOLO:** Mantenere il tagliasiepi a distanza da linee elettriche e cavi di comunicazione. Il contatto del tagliasiepi con linee ad alta tensione può causare gravi infortuni e persino la morte. Controllare la presenza di linee elettriche nell'ambiente di lavoro prima di cominciare le operazioni.
- Utilizzare il tagliasiepi solo in condizioni di buona visibilità diurna. Non utilizzare il tagliasiepi al buio o in presenza di nebbia.
- Avviare il motore solo all'aperto, in una zona ben aerata. L'uso all'interno di aree di piccole dimensioni o con aerazione limitata può portare alla morte per soffocamento o per avvelenamento da monossido di carbonio.
- Durante le operazioni, non sostare su una superficie instabile o scivolosa né su un pendio ripido. Durante la stagione fredda prestare attenzione al ghiaccio e alla neve e verificare di avere sempre un buon equilibrio.
- Durante l'uso, mantenere gli osservatori e gli animali ad almeno 15 m dal tagliasiepi. Spegnerne il motore non appena si avvicina qualcuno.
- Prima dell'uso, esaminare l'area di lavoro verificando la presenza di recinzioni, pietre o altri oggetti solidi, in quanto potrebbero danneggiare le lame.
- **⚠ AVVERTENZA:** L'uso di questo prodotto può creare polveri contenenti sostanze chimiche in grado di causare problemi respiratori o altre malattie. Queste sostanze chimiche corrispondono ad esempio ai composti presenti in pesticidi, insetticidi, fertilizzanti e diserbanti. Il pericolo legato all'esposizione dipende dalla frequenza con cui viene svolto questo tipo di lavoro. Per ridurre l'esposizione alle sostanze chimiche, lavorare in un'area ben aerata utilizzando i dispositivi di sicurezza approvati, ad esempio le maschere antipolvere appositamente progettate per filtrare le particelle microscopiche.

Messa in funzione

- Prima di montare o regolare l'utensile, spegnere il motore e staccare la candela o disinserire la batteria.
- Indossare i guanti di protezione prima di montare le lame o di regolare l'angolo di taglio.
- Prima di avviare il motore, controllare l'utensile alla ricerca di danni, viti o dadi allentati oppure errori di montaggio. Sostituirlo se le lame sono crepate, piegate o danneggiate. Controllare il corretto funzionamento di tutte le leve di comando e di tutti gli interruttori. Pulire e asciugare le impugnature.
- Non tentare di avviare il motore se l'utensile è danneggiato o non è stato montato completamente. In caso contrario potrebbero verificarsi gravi infortuni.
- Regolare la tracolla e l'impugnatura in base alla taglia corporea dell'operatore.

Avviamento del motore

- Indossare i dispositivi di protezione personale prima di avviare il motore.
- Avviare il motore ad almeno 3 metri dal punto di rifornimento.
- Prima di avviare il motore, assicurarsi che non vi siano persone o animali nella zona di lavoro.
- Quando si avvia il motore o si inserisce la batteria, mantenere le lame a distanza dal proprio corpo e da altri oggetti, terreno compreso. Le lame potrebbero muoversi durante l'avviamento, causando gravi infortuni o danni sia alle lame sia alle altre cose.
- Appoggiare l'utensile a terra. Mantenere un equilibrio stabile e appoggiare correttamente i piedi.
- Tenere saldamente il gruppo di alimentazione contro il terreno con la mano sinistra e tirare la manopola di avviamento. Non calpestare l'albero motore del gruppo di alimentazione. **(Fig. 3)**
- Per l'avviamento del motore attenersi alle istruzioni nel manuale del gruppo di alimentazione.
- Se le lame si muovono quando il motore è al minimo, spegnere il motore e regolare la velocità al minimo.

Funzionamento

- In caso di emergenza, spegnere immediatamente il motore.
- Spegnere il motore anche se si rilevano condizioni anomale (ad esempio rumori o vibrazioni) durante l'uso. Non utilizzare il taglia siepi senza prima individuare e risolvere il problema.
- Le lame continuano a muoversi per un breve periodo dopo il rilascio dell'interruttore dell'acceleratore o lo spegnimento del motore. Non entrare in contatto con le lame.
- Agganciare la tracolla con il motore in posizione al minimo.
- Utilizzare la tracolla durante l'uso. Mantenere il taglia siepi ben appoggiato al proprio lato sinistro. **(Fig. 4)**
- Afferrare l'impugnatura anteriore con la mano sinistra e l'impugnatura posteriore con la mano destra (anche se si è mancini). Avvolgere le dita e i pollici intorno alle impugnature.
- Non tentare di utilizzare l'utensile con una sola mano. Una perdita di controllo potrebbe causare infortuni gravi o letali. Per ridurre il pericolo di infortuni da taglio, mantenere mani e piedi a distanza dalle lame.
- Non esagerare nelle operazioni. Mantenere sempre l'equilibrio e un punto d'appoggio adeguati. Controllare la presenza di ostacoli nascosti, quali ceppi d'albero, radici e fossati, onde evitare di inciampare. Rimuovere i rami caduti e gli altri oggetti dalla zona di lavoro.
- Non lavorare su una scala o su un albero onde evitare di perdere il controllo.
- Non sollevare l'utensile oltre l'altezza della spalla.
- Durante l'uso, non colpire con le lame oggetti rigidi quali pietre e metalli. Prestare particolare attenzione durante il taglio di siepi in prossimità di recinzioni elettrificate. Se si lavora in prossimità del terreno, assicurarsi che sabbia, sporcizia e pietre non vengano raccolte o colpiscano le lame.
- Se le lame entrano in contatto con pietre o altri oggetti rigidi, spegnere subito il motore e controllare la presenza di danni alle lame dopo aver staccato la candela o aver rimosso la batteria. Sostituire le lame, se danneggiate.
- Se nelle lame restano impigliati dei rami spessi, spegnere subito il motore, appoggiare a terra il taglia siepi e rimuovere l'ostacolo dopo aver staccato la candela o aver rimosso la batteria. Controllare la presenza di danni sulle lame prima di utilizzare di nuovo l'utensile.
-  Non toccare e non avvicinarsi alle lame in movimento. Le lame sono in grado di tagliare con facilità un dito. Prima di

- maneggiare le lame o di regolare l'angolazione, spegnere il motore e staccare la candela o disinserire la batteria.
- L'accelerazione del motore con le lame bloccate aumenta il carico e può causare danni al motore e/o alla frizione.
- Controllare di frequente le lame di taglio per verificarne l'usura o la presenza di crepe. Prima dell'ispezione, spegnere il motore e attendere che le lame si fermino completamente. Sostituire subito le lame danneggiate o usurate, anche se presentano unicamente crepe superficiali.
- Se l'utensile cade o viene urtato, verificarne le condizioni prima di proseguire il lavoro. Verificare che l'impianto di alimentazione del carburante non perda e che i dispositivi di sicurezza funzionino correttamente. In presenza di danni o se si hanno dei dubbi, richiedere l'ispezione e la riparazione a un centro assistenza autorizzato Makita.
- Non toccare la scatola degli ingranaggi. La scatola degli ingranaggi si surriscalda durante il funzionamento.
- Riposarsi spesso per evitare la perdita di controllo causata dall'affaticamento. Si consiglia di fare una pausa di 10-20 minuti ogni ora.
- Se si lascia inutilizzato l'utensile, anche per breve tempo, spegnere sempre il motore o rimuovere la batteria. L'utensile lasciato incustodito con il motore in funzione può essere utilizzato da persone non autorizzate, le quali possono causare gravi incidenti.
- Prima del taglio, tirare a fondo la leva dell'acceleratore per raggiungere la velocità massima.
- Per l'uso corretto della leva di comando e dell'interruttore attenersi alle istruzioni nel manuale del gruppo di alimentazione.
- Durante o dopo l'uso, non appoggiare l'utensile caldo sull'erba secca o altri materiali combustibili.

Trasporto

- Prima di trasportare l'utensile, spegnere il motore e staccare la candela o disinserire la batteria. Applicare sempre il coprilama durante il trasporto.
- L'utensile deve essere trasportato in posizione orizzontale, afferrandolo per l'albero. Mantenere la marmitta calda a distanza dal proprio corpo.
- Fissare correttamente l'utensile trasportato in un veicolo per evitare che si rovesci. Diversamente potrebbero verificarsi fuoriuscite di carburante, con conseguenti danni all'utensile e agli altri bagagli.

Manutenzione

- Prima di effettuare operazioni di manutenzione, riparazione o pulizia dell'utensile, spegnere sempre il motore e staccare la candela o disinserire la batteria. Attendere quindi il raffreddamento del motore.
- Per ridurre il pericolo di incendi, non effettuare la manutenzione dell'utensile in prossimità di un fuoco.
- Indossare sempre i guanti di protezione per maneggiare le lame.
- Rimuovere sempre la polvere e la sporcizia dall'utensile. Evitare assolutamente di utilizzare benzina, diluenti, solventi, alcol o sostanze simili. In caso contrario, potrebbero verificarsi deformazioni o incrinature dei componenti in plastica.
- Dopo ogni uso, serrare tutte le viti e i dadi, tranne la vite di regolazione del carburatore.
- Mantenere ben affilato l'utensile di taglio. Se le lame sono usurate e le prestazioni di taglio risultano scadenti, rivolgersi a un centro assistenza autorizzato Makita chiedendo di affilare le lame.
- Non riparare le lame rotte o danneggiate provando a raddrizzarle o saldarle. In caso contrario le parti delle lame potrebbero staccarsi, causando gravi infortuni. Rivolgersi al centro assistenza autorizzato Makita per ottenere lame sostitutive originali.
- Non tentare di effettuare operazioni di manutenzione o riparazione diverse da quelle descritte nel presente opuscolo e nel manuale di istruzioni del gruppo di alimentazione. Rivolgersi al centro assistenza autorizzato Makita per tali operazioni.
- Utilizzare esclusivamente ricambi e accessori Makita originali. L'uso di componenti o accessori forniti da terzi può condurre a guasti dell'utensile, danni alle cose e/o gravi infortuni.
- Richiedere al centro assistenza autorizzato Makita di ispezionare il taglia siepi e di effettuare la manutenzione a intervalli regolari.

Stoccaggio

- Prima di riporre l'utensile è necessario effettuare la pulizia e la manutenzione. Montare il coprilama.
- Riporre l'utensile in un luogo asciutto e in posizione elevata o chiuso a chiave, fuori dalla portata dei bambini.
- Non appoggiare l'utensile ad altri oggetti, ad esempio una parete. Il tagliasiepi potrebbe cadere improvvisamente provocando infortuni.

Pronto soccorso

-  Tenere sempre a portata di mano una cassetta di pronto soccorso. Sostituire immediatamente qualunque articolo prelevato dalla cassetta di pronto soccorso.
- Nel momento in cui si richiede assistenza è indispensabile fornire le seguenti informazioni:
 - Luogo dell'incidente
 - Che cosa è accaduto
 - Numero di persone coinvolte
 - Natura dell'infortunio
 - Nome e cognome

Montaggio e regolazione

AVVERTENZA:

- Prima di montare o regolare l'utensile, spegnere il motore e staccare la candela o disinserire la batteria. In caso contrario le lame o altri componenti potrebbero muoversi, causando gravi infortuni.
- Prima di maneggiare o di lavorare sulle lame, indossare i guanti di protezione e applicare il coprilama. In caso contrario le lame possono causare tagli profondi sulle mani nude.
- Appoggiare sempre l'utensile in posizione orizzontale per effettuare il montaggio o la regolazione. Il montaggio o la regolazione in posizione verticale potrebbero causare gravi infortuni.
- Attenersi alle avvertenze e alle precauzioni nel capitolo "Misure di sicurezza" e al manuale di istruzioni del gruppo di alimentazione.
- Prima di utilizzare l'apparecchio, accertarsi che la leva di blocco sia serrata.

Montaggio dell'accessorio (Fig. 5)

Procedere come segue per montare l'accessorio.

1. Allentare le viti (A) e (B).
2. Inserire l'albero nel coperchio (D).

NOTA: Assicurarsi che l'albero sia inserito completamente nel coperchio (circa 237 mm / 9-3/8").

Se si incontrano difficoltà nell'inserimento dell'albero, ruotare leggermente l'assale di trasmissione (C) con una mano e riprovare.

3. Assicurarsi che l'albero sia inserito completamente e serrare le viti (B) e (A).

Montaggio dell'accessorio su un gruppo di alimentazione (Fig. 6)

Attenersi ai passaggi riportati di seguito per montare l'accessorio su un gruppo di alimentazione.

1. Assicurarsi che la leva di bloccaggio (A) non sia serrata.
 2. Allineare il perno (B) con la freccia (C).
 3. Inserire l'albero nell'albero motore del gruppo di alimentazione fino a quando la linea di posizione (E) e il pulsante di sblocco (D) non si sollevano.
 4. Serrare la leva di bloccaggio (A) come mostrato nella figura.
- Per rimuovere l'accessorio allentare la leva di bloccaggio, premere il pulsante di sblocco ed estrarre l'albero.

AVVISO: Non serrare la leva di bloccaggio (A) senza aver prima inserito l'albero dell'accessorio. In caso contrario la leva di bloccaggio potrebbe serrare eccessivamente l'ingresso dell'albero motore e danneggiarlo.

Regolazione dell'angolo di taglio (Fig. 7)

AVVERTENZA:

- Non utilizzare l'utensile se l'unità di taglio è allentata e instabile.

È possibile regolare l'angolo di taglio verso l'alto di 45° e verso il basso di 90°.

1. Spegner il motore del tagliasiepi con prolunga e appoggiare l'utensile a terra.

2. Per regolare l'angolazione dell'unità di taglio, afferrare l'impugnatura (A) dell'unità di taglio con una mano e tenere il blocco dell'angolazione (B) con l'altra mano, come mostrato nella figura.
3. Tirare delicatamente il blocco dell'angolazione e cambiare l'angolazione dell'unità di taglio. Dopo aver regolato l'angolazione, rilasciare delicatamente il blocco dell'angolazione.

Nota:

- L'unità di taglio viene serrata solo a specifiche angolazioni corrispondenti alla scanalatura sull'unità. Assicurarsi che l'unità di taglio sia fissata correttamente. Se l'angolazione non è adeguata, la frizione viene disinnestata e l'utensile non può essere azionato.
- Non regolare l'unità di taglio mentre il tagliasiepi con prolunga è in posizione verticale.
- Portare l'interruttore I-O nella posizione "O" e appoggiare il tagliasiepi con prolunga a terra per regolare l'angolo di taglio.
- Fissare sempre le lame con il coprilama in dotazione prima di regolare l'angolo di taglio.

Se l'unità di taglio è allentata, è necessario serrare il bullone (A), corrispondente all'asse di regolazione dell'angolazione. (Fig. 8)

1. Applicare la chiave a tubo (C) e la chiave esagonale (B) sul bullone (A).
2. Regolare la chiusura dell'unità di taglio ruotando la chiave esagonale (B), quindi serrare il bullone ruotando la chiave a tubo (C).

Nota:

- Non serrare eccessivamente l'unità di taglio. L'angolazione dell'unità di taglio non potrà essere cambiata se il serraggio è eccessivo.

Funzionamento

AVVERTENZA:

- Se le lame si muovono quando il motore è al minimo, regolare la velocità al minimo. In caso contrario non sarà possibile fermare le lame rilasciando l'acceleratore, con conseguenti gravi infortuni.
- Attenersi alle avvertenze e alle precauzioni nel capitolo "Misure di sicurezza" e al manuale di istruzioni del gruppo di alimentazione.

Taglio orizzontale (Fig. 9)

Per tagliare le siepi orizzontalmente, attenersi ai passaggi riportati di seguito.

1. Tirare a fondo la leva dell'acceleratore.
2. Appoggiare le lame alla siepe con un'angolazione compresa tra 15° e 30°.
3. Tagliare la siepe con un movimento oscillante.

Taglio verticale (Fig. 10)

Per tagliare le siepi verticalmente, attenersi ai passaggi riportati di seguito.

1. Tirare a fondo la leva dell'acceleratore.
2. Appoggiare le lame alla siepe in modo che siano parallele.
3. Tagliare la siepe dal basso verso l'alto con un movimento oscillante.

Ispezione e manutenzione

AVVERTENZA:

- Prima di ispezionare l'utensile o di effettuare la manutenzione, spegnere il motore e staccare la candela o disinserire la batteria. In caso contrario le lame o altri componenti potrebbero muoversi, causando gravi infortuni.
- Prima di maneggiare o di lavorare sulle lame, indossare i guanti di protezione e applicare il coprilama. Durante il montaggio o la regolazione le dita possono entrare a contatto con le lame, con conseguenti gravi infortuni.
- Appoggiare sempre il tagliasiepi in posizione orizzontale per effettuare l'ispezione o la manutenzione dell'utensile. Il montaggio o la regolazione in posizione verticale potrebbero causare gravi infortuni.
- Attenersi alle avvertenze e alle precauzioni nel capitolo "Misure di sicurezza" e al manuale di istruzioni del gruppo di alimentazione.

Ispezione delle lame

Controllare la presenza di danni, crepe e usura sulle lame.

Rivolgersi al centro assistenza autorizzato Makita per la sostituzione delle lame danneggiate o l'affilatura delle lame usurate.

Regolazione del gioco tra le lame (Fig. 11)

Le lame superiore e inferiore si usurano gradualmente dopo le operazioni. Se non si riesce a ottenere un taglio netto nonostante le lame siano abbastanza affilate, occorre regolare il gioco delle lame come indicato di seguito. Il serraggio del bullone di rinforzo stabilisce la distanza tra le lame. Il dado trattiene il bullone di rinforzo a uno specifico serraggio. Un allentamento eccessivo provoca un taglio smussato, mentre una distanza troppo ridotta provoca un surriscaldamento e un'usura più veloce delle lame.

1. Allentare i dadi (**A**) con una chiave.
2. Stringere leggermente i bulloni (**B**) fino all'arresto. Svitare quindi di un quarto di giro ognuno per ottenere la distanza necessaria.
3. Tenere i bulloni (**B**) e serrare i dadi (**A**).
4. Lubrificare la superficie di frizione delle lame con dell'olio leggero.
5. Avviare il motore, quindi azionare e rilasciare l'acceleratore per circa un minuto.
6. Misurare il tempo necessario per l'arresto delle lame dopo il rilascio dell'acceleratore. Se il tempo è superiore a due secondi, spegnere il motore e ripetere i passaggi da 1 a 6.
7. Spegner il motore e toccare la superficie delle lame. Se sono calde ma possono essere tenute in mano, la regolazione è corretta. Se sono eccessivamente calde, svitare leggermente i bulloni (**B**) e ripetere i passaggi da 5 a 7.

Lubrificazione delle parti in movimento (Fig. 12)

AVVISO: Attenersi alle istruzioni per conoscere la frequenza e la quantità di grasso da utilizzare. In caso contrario, una lubrificazione insufficiente potrebbe danneggiare le parti in movimento.

Scatola degli ingranaggi:

La scatola degli ingranaggi del tagliaerba con prolunga dovrebbe essere lubrificata ogni 25 ore di lavoro. Il foro per la lubrificazione si trova sotto il bullone. Rimuovere il bullone da lubrificare. Aggiungere circa 3 g (4 cm³) di lubrificante nel punto A e 5 g (7 cm³) nel punto B della scatola degli ingranaggi utilizzando i fori di lubrificazione. Rimontare il bullone dopo la lubrificazione. Dopo aver inserito la corretta quantità di grasso, al primo utilizzo fuoriuscirà del grasso dalla base della lama.

Assale di trasmissione:

Applicare il grasso ogni 25 ore di funzionamento.

Ispezione generale

- Serrare bulloni, dadi e viti allentati.
- Ricerare eventuali lame e componenti danneggiati. Rivolgersi al centro assistenza autorizzato Makita per la sostituzione.

Stoccaggio

AVVERTENZA: Attenersi alle avvertenze e alle precauzioni nel capitolo "Misure di sicurezza" e al manuale di istruzioni del gruppo di alimentazione. (Fig. 13)

Se l'accessorio tagliaerba viene riposto separatamente dal gruppo di alimentazione, applicare il tappo all'estremità dell'albero.

Programma di manutenzione

Ore di funzionamento		Prima dell'uso	Giornaliero (10 ore)	25 ore	Se necessario	Pagina corrispondente
Intera unità	Ricercare eventuali componenti danneggiati	○				26
Viti e dadi di fissaggio	Serrare	○				26
Lame	Controllare la presenza di danni, crepe e usura		○			27
	Regolare la distanza				○	26
Scatola degli ingranaggi	Ingrassare			○		26
Assale di trasmissione	Ingrassare			○		26
Gruppo di alimentazione	Consultare il manuale di istruzioni del gruppo di alimentazione					

Risoluzione dei problemi

Problema	Causa probabile	Soluzione
Il motore non si avvia.	Consultare il manuale di istruzioni del gruppo di alimentazione.	
Il motore si spegne subito dopo l'avviamento.		
La velocità massima è limitata.		
Le lame non si muovono. ➔ Spegnere immediatamente il motore.	Angolazione inadeguata dell'unità di taglio.	Assicurarsi che il blocco dell'angolazione si innesti correttamente.
	Un ramoscello è impigliato nelle lame.	Rimuovere il corpo estraneo.
	Il sistema di trasmissione non funziona correttamente.	Richiedere l'ispezione e la riparazione al centro assistenza autorizzato Makita.
L'unità vibra in modo anomalo. ➔ Spegnere immediatamente il motore.	Il sistema di trasmissione non funziona correttamente.	Richiedere l'ispezione e la riparazione al centro assistenza autorizzato Makita.
Le lame non si fermano. ➔ Spegnere immediatamente il motore.	Il gruppo di alimentazione non funziona correttamente.	Consultare il manuale di istruzioni del gruppo di alimentazione.

Dati tecnici

Modello		EN401MP
Dimensioni (Lu × La × Al)	mm	1.624 x 108 x 90
Peso	kg	2,8
Lunghezza di taglio effettiva	mm	490
Angolazione della lama di taglio		135° (45° in alto, 90° in basso)
Rapporto di trasmissione		1/4,78

Dichiarazione di conformità UE

Solo per i paesi europei

In qualità di produttore, **Makita Europe N.V.**, con indirizzo aziendale **Jan-Baptist Vinkstraat 2 3070 Kortenberg BELGIO**, autorizza **Kazuhisa Makino** alla compilazione della documentazione tecnica e dichiara, sotto la propria ed esclusiva responsabilità, che il prodotto o i prodotti con designazione **Accessorio tagliasiepi**, con designazione del tipo o dei tipi **EN401MP**, sono conformi a tutte le disposizioni rilevanti della normativa **2006/42/CE** e che sono, inoltre, conformi a tutte le disposizioni rilevanti delle Direttive CE/UE seguenti: **2000/14/CE** e che sono fabbricati in conformità agli Standard Armonizzati seguenti: **EN ISO 10517:2019, EN 62841-4-2:2019+A1:2022+A11:2022**.

Luogo e data della dichiarazione: **Kortenberg, Belgio. 1. 7. 2024**

Persona responsabile: **Kazuhisa Makino, Direttore - Makita Europe N.V.**



Voorwoord

Hartelijk dank voor uw aankoop van dit heggenschaarhulpstuk van Makita. Dit hulpstuk is bedoeld om te worden bevestigd aan het multifunctionele aandrijfsysteem van Makita dat in deze gebruiksaanwijzing wordt genoemd.

Lees voor gebruik deze gebruiksaanwijzing en de gebruiksaanwijzing van uw multifunctionele aandrijfsysteem aandachtig door. Hierdoor bent u in staat de best mogelijke resultaten te behalen die het heggenschaarhulpstuk van Makita u kan bieden.

Inhoud	Pagina
Voorwoord	30
Symbolen	30
Goedgekeurd aandrijfsysteem.....	30
Goedgekeurd hulpstuk	30
Beschrijving van de onderdelen	31
Veiligheidswaarschuwingen voor een accustokheggenschaar.....	31
Veiligheidsvoorzorgsmaatregelen.....	31
Bevestigen en instellen.....	33
Bediening.....	33
Inspectie en onderhoud	33
Opslag	34
Onderhoudsplanning	34
Problemen oplossen.....	34
Technische gegevens	35
EU-verklaring van conformiteit	35

Symbolen

Hieronder staan de symbolen die op het hulpstuk en in deze gebruiksaanwijzing worden gebruikt. U dient de betekenis ervan te kennen.



Lees de gebruiksaanwijzing en volg deze op.



Besteed bijzondere zorg en aandacht!



Verboden!



Let goed op hoogspanningsleidingen. Gevaar voor elektrische schokken.



GEVAAR - Houd handen uit de buurt van het snijgereedschap.



Draag veiligheidshandschoenen.



Draag een veiligheidshelm, oog- en gehoorbescherming.



Draag stevige schoenen met antislipzolen.



Hete delen - brandgevaar voor vingers en handen.



Houd omstanders en dieren minstens 15 meter uit de buurt van het elektrisch gereedschap.



Houd mensen en huisdieren weg van het werkgebied



EHBO



(Alleen voor Europese landen) Dit gereedschap voldoet aan EU-richtlijnen.



Gegarandeerd geluidsvermogeniveau conform EU-richtlijn inzake geluidsemisatie buitenhuis.



Geluidsvermogeniveau conform de Regelgeving Geluidsregeling van NSW, Australië

Goedgekeurd aandrijfsysteem

Dit hulpstuk is alleen goedgekeurd voor gebruik met de volgende aandrijfsystemen:

- (Multifunctioneel aandrijfsysteem)
EX2650LH
- (Multifunctioneel accuaandrijfsysteem)
BUX360, BUX361, BUX362, UX360D, UX361D, UX362D, DUX60, XUX01, DUX18, XUX02, UX01G, GUX01

⚠ WAARSCHUWING: Gebruik het hulpstuk nooit met een niet-goedgekeurd aandrijfsysteem. Een niet-goedgekeurde combinatie kan leiden tot ernstig letsel.

Goedgekeurd hulpstuk

Dit hulpstuk is alleen goedgekeurd voor gebruik met het/de volgende hulpstuk(ken):

- (Asverlenghulpstuk)
LE400MP

⚠ WAARSCHUWING: Gebruik nooit een niet-goedgekeurd hulpstuk. Een niet-goedgekeurde combinatie van hulpstuk en aandrijfsysteem kan tot ernstig letsel leiden.

Beschrijving van de onderdelen (zie afb. 1)

De onderstaande nummers verwijzen naar de afbeelding.

1. Schacht
2. Tandwielhuis
3. Messenbladen
4. Hoekvergrendeling
5. Handgreep van snoeieenheid
6. Schede

Veiligheidswaarschuwingen voor een accustokheggenschaar

Veiligheidswaarschuwingen voor een accuheggenschaar:

1. **Gebruik de heggenschaar niet onder slechte weersomstandigheden, met name wanneer de kans op bliksem bestaat.** Dit verkleint de kans om door de bliksem getroffen te worden.
2. **Houd alle netsnoeren en kabels uit de buurt van het snoeigebied.** Netsnoeren en kabels kunnen verborgen liggen in heggen of struiken en kunnen per ongeluk worden doorsneden door de messenbladen.
3. **Draag gehoorbescherming.** Afdoende beschermingsmiddelen verkleinen het risico van gehoorschade.
4. **Houd de heggenschaar alleen vast bij de geïsoleerde oppervlakken omdat de messenbladen met verborgen bedrading in aanraking kunnen komen.** Wanneer de messenbladen in aanraking komen met onder spanning staande draden, zullen de niet-geïsoleerde metalen delen van de heggenschaar onder spanning komen te staan zodat de gebruiker een elektrische schok kan krijgen.
5. **Houd alle lichaamsdelen uit de buurt van de messenbladen. Verwijder geen snoeiafval en houd geen materiaal om te snoeien vast terwijl de messenbladen bewegen.** De messenbladen blijven bewegen nadat de schakelaar is uitgezet. Een ogenblik van onoplettendheid kan tijdens het gebruik van de heggenschaar leiden tot ernstig persoonlijk letsel.
6. **Bij het verwijderen van vastgelopen materiaal of het onderhouden van de heggenschaar, verzekert u zich ervan dat alle aan-uitschakelaars uit staan en de accu is verwijderd of losgekoppeld.** Onverwachte inschakeling van de heggenschaar tijdens het verwijderen van vastgelopen materiaal of uitvoeren van onderhoud, kan leiden tot ernstig persoonlijk letsel.
7. **Draag de heggenschaar aan de handgreep met stilstaande messenbladen en let erop dat u geen enkele aan-uitschakelaar bedient.** Door op de juiste manier de heggenschaar te dragen, verkleint u de kans op per ongeluk starten met als gevolg persoonlijk letsel door de messenbladen.
8. **Bij het transporteren of opbergen van de heggenschaar moet altijd de schede worden gebruikt over de messenbladen.** Door op de juiste manier met de heggenschaar om te gaan, verkleint u de kans op persoonlijk letsel door de messenbladen.

Veiligheidswaarschuwingen voor een accustokheggenschaar:

1. **Gebruik altijd hoofdbescherming wanneer u de stokheggenschaar boven uw hoofd bedient.** Vallend afval kan ernstig persoonlijk letsel veroorzaken.
2. **Gebruik altijd twee handen om de stokheggenschaar te bedienen.** Houd de stokheggenschaar met beide handen vast om te voorkomen dat u de controle erover verliest.
3. **Om de kans op elektrocutie te verkleinen, gebruikt u de stokheggenschaar nooit in de buurt van elektriciteitsdraden.** Aanraking van of gebruik in de buurt van elektriciteitsdraden kan leiden tot ernstig letsel of een elektrische schok die leidt tot de dood.

Veiligheidsvoorzorgsmaatregelen

 **WAARSCHUWING:** Lees alle veiligheidswaarschuwingen en alle instructies in deze gebruiksaanwijzing en in de gebruiksaanwijzing van het aandrijfsysteem. Het niet volgen van de waarschuwingen en instructies kan leiden tot elektrische schokken, brand en/of ernstig letsel. Bewaar alle waarschuwingen en instructies om in de toekomst te kunnen raadplegen.

De termen "heggenschaar" en "gereedschap" in de waarschuwingen en voorzorgsmaatregelen verwijzen naar de combinatie van het hulpstuk en het aandrijfsysteem.

De term "motor" in de waarschuwingen en voorzorgsmaatregelen verwijst naar de benzinemotor of elektromotor van het aandrijfsysteem.

Gebruiksdoeleinden

- Dit hulpstuk is uitsluitend ontworpen voor het snoeien van struiken en heggen in combinatie met een goedgekeurd aandrijfsysteem. Gebruik het hulpstuk nooit voor enig ander doel. Misbruik van het hulpstuk kan leiden tot ernstig letsel.



Algemene voorzorgsmaatregelen

- Alvorens de heggenschaar te starten, leest u deze gebruiksaanwijzing en de gebruiksaanwijzing van het aandrijfsysteem om u bekend te maken met de juiste manier van omgaan met de heggenschaar.
- Leen het hulpstuk niet uit aan een persoon met onvoldoende ervaring met of kennis van het omgaan met een heggenschaar.
- Wanneer u het hulpstuk uitleent, geeft u altijd deze gebruiksaanwijzing erbij.
- Sta niet toe dat kinderen of jonge mensen die jonger zijn dan 18 jaar de heggenschaar gebruiken. Houd hen uit de buurt van de heggenschaar.
- Hanteer de heggenschaar met de hoogst mogelijke zorg en aandacht.
- Gebruik de heggenschaar nooit na het gebruik van alcohol of drugs, of wanneer u zich moe of ziek voelt.
- Probeer nooit het hulpstuk te wijzigen.
- Houd u aan de regelgeving zoals die in uw land geldt voor het hanteren van heggenscharen.

Persoonlijke-veiligheidsuitrusting

- Draag een veiligheidshelm, veiligheidsbril en veiligheidshandschoenen om uzelf te beschermen tegen rondvliegend afval en vallende voorwerpen (zie afb. 2).
- Draag gehoorbescherming, zoals oorbeschermers, om gehoorschade te voorkomen.
- Draag geschikte kleding en schoenen waarmee veilig kan worden gewerkt, zoals een werkoverall en stevige schoenen met antislipzolen. Draag geen losse kleding of sieraden. Loshangende kleding, sieraden en lang haar kunnen verstrikt raken in bewegende delen.
- Trek veiligheidshandschoenen aan voordat u de messenbladen aanraakt of de hoek van de messenbladen verstelt. De messenbladen kunnen flinke snijwonden veroorzaken in blote handen.

Veiligheid op de werkplek

-   **WAARSCHUWING:** Houd de heggenschaar uit de buurt van hoogspanningsleidingen en communicatiekabels. Als u een hoogspanningsleiding nadert of aanraakt met de heggenschaar, kan dat leiden tot de dood of ernstig letsel. Kijk of er hoogspanningsleidingen of schrikdraadafrasteringen in de buurt van het werkgebied zijn voordat u met de werkzaamheden begint.
- Bedien de heggenschaar alleen bij goed zicht en daglicht. Bedien de heggenschaar niet in het donker of in mist.
- Start en bedien de motor alleen buitenshuis op een goed geventileerde plaats. Gebruik in een gesloten ruimte of op een slecht geventileerde plaats kan leiden tot de dood als gevolg van verstikking of koolmonoxidevergiftiging.
- Tijdens gebruik mag u nooit op een instabiele of gladde ondergrond of op een steile helling staan. Let in de winter op ijs en sneeuw, en zorg er altijd voor dat u stevig staat.
- Houd tijdens gebruik omstanders en dieren ten minste 15 meter uit de buurt van de heggenschaar. Zet de motor uit zodra iemand dichterbij komt.
- Onderzoek het werkgebied op draadafrasteringen, stenen en andere massieve voorwerpen voordat u met de werkzaamheden begint. Zij kunnen de messenbladen beschadigen.
-  **WAARSCHUWING:** Het gebruik van dit gereedschap kan stof opwerpen waarin chemische bestanddelen kunnen zitten die ziekten aan de luchtwegen of andere ziekten kunnen veroorzaken. Enkele voorbeelden van deze chemische bestanddelen zijn verbindingen die gevonden worden in pesticiden, insecticiden en herbiciden.

Uw risico van deze blootstellingen varieert en hangt af van hoe vaak u dit soort bewerkingen uitvoert. Om blootstelling aan deze chemische bestanddelen te verminderen: moeten de werkzaamheden uitgevoerd worden in een goed geventileerde werkomgeving en gebruikmakend van goedgekeurd beschermende hulpmiddelen, zoals stofmaskers die ontworpen zijn om microscopisch kleine deeltjes te filteren.

In gebruik nemen

- Alvorens het gereedschap te monteren of af te stellen, zet u de motor uit en trekt u de bougiekap eraf of verwijdert u de accu.
- Trek veiligheidshandschoenen aan voordat u de messenbladen monteert of de snoeihoek verstelt.
- Voordat u de motor start, inspecteert u het gereedschap op beschadigingen, losse schroeven/moeren en verkeerde montage. Vervang de messenbladen als ze zijn gebarsten, verbogen of beschadigd. Controleer of alle bedieningshendels en -schakelaars gemakkelijk kunnen worden bediend. Maak de handgrepen schoon en droog.
- Probeer nooit de motor te starten als het gereedschap beschadigd is of nog niet volledig gemonteerd is. Als u zich hier niet aan houdt, kan ernstig letsel ontstaan.
- Stel het schouderdraagstel en de handgreep af op de lichaamsgrootte van de gebruiker.

De motor starten

- Trek de persoonlijke veiligheidsuitrusting aan voordat u de motor start.
- Start de motor op ten minste 3 meter afstand van de plaats waar u brandstof hebt bijgevuld.
- Voordat u de motor start controleert u of zich geen personen of dieren binnen het werkgebied bevinden.
- Wanneer u de motor start of een accu aanbrengt, controleert u dat de messenbladen uw lichaam en andere voorwerpen, zoals de grond, niet raken. De messenbladen kunnen gaan bewegen bij het starten en kunnen ernstig letsel of schade veroorzaken aan de messenbladen en/of eigendommen.
- Zet het gereedschap op een stevige plaats op de grond. Zorg ervoor dat u een goede balans hebt en dat u stevig staat.
- Houd het aandrijfsysteem met uw linkerhand stevig tegen de grond gedrukt en trek aan de trekstarthandgreep. Ga nooit op de aandrijfjas van het aandrijfsysteem staan (zie afb. 3).
- Raadpleeg de gebruiksaanwijzing van het aandrijfsysteem voor het starten van de motor.
- Als de messenbladen bij stationair toerental bewegen, zet u de motor uit en verlaagt u het stationair toerental.

Bediening

- In geval van nood zet u de motor onmiddellijk uit.
- Als u tijdens gebruik een ongebruikelijke situatie opmerkt (bijv. geluid, trillingen), zet u de motor uit. Gebruik de heggenschaar niet meer totdat de oorzaak is opgespoord en verholpen.
- De messenbladen blijven gedurende een korte tijd bewegen nadat de gashendel van de motor is losgelaten. Raak de messenbladen niet onmiddellijk aan.
- Terwijl de motor slechts stationair loopt, maakt u het gereedschap vast aan het schouderdraagstel.
- Gebruik tijdens het werk het schouderdraagstel. Houd de heggenschaar stevig tegen uw rechterzij (zie afb. 4).
- Houd de voorhandgreep met uw linkerhand vast, en houd de achterhandgreep met uw rechterhand vast, ongeacht of u links- of rechtshandig bent. Vouw uw vingers en duimen om de handgrepen.
- Probeer nooit de apparatuur met één hand te bedienen. Als u de controle over het gereedschap verliest, kan dat leiden tot ernstig of fataal letsel. Om de kans op snijwonden te verkleinen, houdt u uw handen en voeten uit de buurt van de messenbladen.
- Reik niet te ver. Zorg altijd voor een stevige stand en goede lichaamsbalans. Kijk uit voor verborgen obstakels, zoals boomstronken, boomwortels en greppels, om te voorkomen dat u valt. Ruim afgevalven takken en andere voorwerpen op.
- Werk nooit op een ladder of in een boom om te voorkomen dat u de controle over het gereedschap verliest.
- Til het gereedschap niet hoger op dan schouderhoogte.
- Stoot tijdens gebruik de messenbladen nooit tegen harde obstakels zoals stenen of metaal. Wees met name voorzichtig wanneer u een heg snoeit langs of tegen een draadafrastering. Als u dicht bij de grond werkt, let u erop dat zand, vuil of stenen niet tussen de messenbladen komen.

- Als de messenbladen in aanraking komen met stenen of andere massieve voorwerpen, zet u de motor onmiddellijk uit, trekt u de bougiekap eraf of verwijdert u de accu, en controleert u de messenbladen op beschadigingen. Vervang de messenbladen indien beschadigd.
- Als dikke takken klem zitten tussen de messenbladen, zet u de motor onmiddellijk uit, zet u de heggenschaar op de grond, trekt u de bougiekap eraf of verwijdert u de accu, en verwijdert u het obstakel. Controleer de messenbladen op beschadigingen voordat u het gereedschap weer gebruikt.
-  Raak de messenbladen nooit aan en benader de messenbladen niet terwijl deze bewegen. De messenbladen kunnen gemakkelijk in uw vinger snijden. Wanneer u de messenbladen wilt hanteren of de snoeihoek wilt verstellen, zet u de motor uit en trekt u de bougiekap eraf of verwijdert u de accu.
- Door het motortoerental te verhogen terwijl de messenbladen vast zitten, wordt de belasting hoger en wordt de motor en/of koppeling beschadigd.
- Controleer de messenbladen tijdens bedrijf veelvuldig op barsten of botte snijranden. Voordat u inspecteert, zet u de motor uit en wacht u tot de messenbladen volledig tot stilstand zijn gekomen. Vervang beschadigde of botte messenbladen onmiddellijk, ook wanneer ze slechts oppervlakkige barsten vertonen.
- Nadat tegen het gereedschap is gestoten of het is gevallen, controleert u de conditie van het gereedschap voordat u de werkzaamheden hervat. Controleer het brandstofsysteem op brandstoflekkage, en de bedieningselementen en veiligheidsvoorzieningen op een juiste werking. Als enige beschadiging zichtbaar is of u twijfelt, vraagt u een erkend Makita-servicecentrum om inspectie en reparatie.
- Raak het tandwielhuis niet aan. Het tandwielhuis wordt tijdens gebruik erg warm.
- Neem een pauze om te voorkomen dat u door vermoeidheid de controle over het gereedschap verliest. Wij adviseren u ieder uur 10 tot 20 minuten te rusten.
- Wanneer u het gereedschap achterlaat, al is het maar even, zet u altijd de motor uit of verwijdert u de accu. Een onbeheerd gereedschap met een draaiende motor kan door onbevoegden worden gebruikt en tot een ernstig ongeval leiden.
- Knijp eerst de gashendel helemaal in en wacht tot het maximumtoerental is bereikt voordat u begint te snoeien.
- Raadpleeg de gebruiksaanwijzing van het aandrijfsysteem voor het juiste gebruik van de gashendel en vergrendelingsknop.
- Leg tijdens of na gebruik het warme gereedschap niet op droog gras of brandbare materialen.

Vervoer

- Alvorens het gereedschap te vervoeren, zet u de motor uit en trekt u de bougiekap eraf of verwijdert u de accu. Plaats altijd de schede over de messenbladen wanneer u het gereedschap gaat vervoeren.
- Wanneer u het gereedschap draagt, draagt u het horizontaal door de aandrijfjas vast te pakken. Houd de hete uitlaatdemper uit de buurt van uw lichaam.
- Wanneer u het gereedschap in een voertuig vervoert, zet u het goed vast om te voorkomen dat het omvalt. Als u dat niet doet, kan brandstof gemorst worden en kan het gereedschap en andere bagage beschadigd worden.

Onderhoud

- Voordat u enige onderhouds-, reparatie- of schoonmaakwerkzaamheden uitvoert aan het gereedschap, zet u altijd de motor uit en trekt u de bougiekap eraf of verwijdert u de accu. Wacht totdat de motor is afgekoeld.
- Om de kans op brand te verkleinen, mag u nooit onderhouds- of reparatiewerkzaamheden uitvoeren in de buurt van een vuur.
- Draag altijd veiligheidshandschoenen wanneer u de messenbladen hanteert.
- Verwijder altijd stof en vuil vanaf het gereedschap. Gebruik voor dit doel nooit benzine, wasbenzine, thinner, alcohol, enz. Dit kan leiden tot verkleuren, vervormen of barsten van de kunststofdelen.
- Draai na gebruik alle schroeven, bouten en moeren vast, uitgezonderd de stelschroeven van de carburateur.
- Houd het snijgarnituur scherp. Als de messenbladen bot zijn geworden en de snoeiprestaties slecht zijn, vraagt u een erkend Makita-servicecentrum om de messenbladen te slijpen.
- Nooit verbogen of gebroken messenbladen repareren door rechtbuigen of lassen. Hierdoor kan een deel van de messenbladen

afbreken en ernstig letsel veroorzaken. Neem contact op met een erkend Makita-servicecentrum om de messenbladen te vervangen door originele messenbladen van Makita.

- Probeer geen onderhoud of reparatie uit te voeren die niet in deze gebruiksaanwijzing of de gebruiksaanwijzing van het aandrijfsysteem wordt beschreven. Vraag een erkend Makita-servicecentrum om dergelijke werkzaamheden uit te voeren.
- Gebruik altijd uitsluitend originele vervangingsonderdelen en accessoires van Makita. Als u onderdelen of accessoires van derden gebruikt, kan het gereedschap defect raken, eigenschappen worden beschadigd en/of ernstig letsel worden veroorzaakt.
- Verzoek regelmatig een erkend Makita-servicecentrum om de heggenschaar te inspecteren en onderhouden.

Opslag

- Alvorens het gereedschap op te bergen, voert u alle reinigings- en onderhoudswerkzaamheden uit. Plaats de schede over de messenbladen.
- Berg het gereedschap op een droge en hoge of afgesloten plaats op, buiten bereik van kinderen.
- Laat de machine nooit ergens tegenaan leunen, zoals tegen een muur. Anders kan de heggenschaar plotseling omvallen en letsel veroorzaken.

EHBO

-  Zorg dat er altijd een EHBO-doois in de buurt is. Vervang onmiddellijk elk item dat uit de EHBO-doois is genomen.
- Geef de volgende informatie wanneer u om hulp vraagt:
 - Plaats van het ongeval
 - Beschrijving van het ongeval
 - Aantal gewonden
 - Aard van de verwondingen
 - Uw naam

Bevestigen en instellen

WAARSCHUWING:

- Alvorens het gereedschap te monteren of af te stellen, zet u de motor uit en trekt u de bougiekap eraf of verwijdert u de accu. Als u dat niet doet, kunnen de messenbladen of andere onderdelen gaan bewegen en ernstig letsel veroorzaken.
- Voordat u de messenbladen hanteert of in de buurt ervan werkt, trekt u veiligheidshandschoenen aan en schuift u de schede over de messenbladen. Als u dat niet doet, kunnen de messenbladen flinke snijwonden veroorzaken in blote handen.
- Leg het gereedschap altijd op de grond wanneer u het monteert of instelt. Als u het gereedschap monteert of instelt terwijl het rechtop staat, kan ernstig letsel worden veroorzaakt.
- Volg de waarschuwingen en veiligheidsvoorzorgsmaatregelen in het hoofdstuk "Veiligheidsvoorzorgsmaatregelen" op en raadpleeg de gebruiksaanwijzing van het aandrijfsysteem.
- Voordat u het apparaat gebruikt, verzekert u zich ervan dat de vergrendelhendel is vastgezet.

Het hulpstuk monteren (zie afb. 5)

Monteer het hulpstuk volgens de onderstaande stappen.

1. Draai de schroeven (A) en (B) los.
2. Steek de schacht in de afdekking (D).

OPMERKING: Zorg ervoor dat de schacht helemaal in de afdekking is gestoken (ongeveer 237 mm/ 9-3/8"). Als het moeilijk is om de schacht erin te steken, draait u de aandrijfas (C) een klein stukje met de hand en probeert u het opnieuw.

3. Controleer of de schacht er goed in is gestoken en draai daarna de schroeven (B) en (A) aan.

Het hulpstuk aan een aandrijfsysteem bevestigen (zie afb. 6)

Om het hulpstuk aan een aandrijfsysteem te bevestigen, volgt u de onderstaande stappen.

1. Zorg ervoor dat de vergrendelhendel (A) niet omlaag staat.
 2. Lijn de pen (B) uit met de pijlmarkering (C).
 3. Steek de as van het hulpstuk in de aandrijfas van het aandrijfsysteem tot de positielijn (E) en de ontgrendelknop (D) omhoog komt.
 4. Zet de vergrendelhendel (A) stevig omlaag, zoals afgebeeld.
- Om het hulpstuk te verwijderen, zet u de vergrendelhendel omhoog,

drukt u de vergrendelknop in en trekt u de schacht eruit.

KENNISGEVING: Zet de vergrendelhendel (A) niet omlaag zonder dat de schacht van het hulpstuk erin is gestoken. Als u dit doet, kan de vergrendelhendel de ingang voor de aandrijfas te ver dichtknijpen en beschadigen.

De snoeihoek instellen (zie afb. 7)

WAARSCHUWING:

- Bedien het gereedschap niet met een loszittende en instabiele snoeieenheid.

U kunt de snoeihoek 45° omhoog en 90° omlaag verstellen.

1. Zet de motor van de stokheggenschaar uit en leg het gereedschap op de grond.
2. Om de hoek van de snoeieenheid in te stellen, houdt u de handgreep (A) op de snoeieenheid met één hand vast en houdt u de hoekvergrendeling (B) met de andere hand vast zoals afgebeeld.
3. Trek voorzichtig aan de hoekvergrendeling en verander de hoek van de snoeieenheid. Nadat de hoek is ingesteld, zet u de voorzichtig de hoekvergrendeling terug.

Opmerking:

- De snoeieenheid kan alleen onder bepaalde hoeken worden vastgezet in de groeven op de snoeieenheid. Zorg ervoor dat de snoeieenheid correct is ingesteld. Als de hoek niet correct is, wordt de koppeling ontkoppeld en zal het gereedschap niet werken.
- De snoeihoek van de snoeieenheid mag niet worden ingesteld terwijl de stokheggenschaar rechtop staat.
- Zet de I-O-schakelaar in de stand "O" en leg de stokheggenschaar plat op de grond om de snoeihoek in te stellen.
- Bescherm de messenbladen altijd met de bijgeleverde schede voordat u de snoeihoek instelt.

In het geval de snoeieenheid los zit, moet de bout (A) (de as van de hoekinstelling) worden vastgedraaid. (zie afb. 8)

1. Plaats de dopsleutel (C) en de inbussleutel (B) op de bout (A).
2. Stel de strakheid van de snoeieenheid in door de inbussleutel (B) te draaien, en draai daarna de bout vast door de dopsleutel (C) te draaien.

Opmerking:

- Zet de snoeieenheid niet te strak vast. De hoek van de snoeieenheid kan niet worden veranderd als hij te strak staat.

Bediening

WAARSCHUWING:

- Als de messenbladen bij stationair toerental bewegen, verlaagt u het stationair toerental. Anders komen de messenbladen niet tot stilstand wanneer de gashendel wordt losgelaten, waardoor ernstig letsel kan worden veroorzaakt.
- Volg de waarschuwingen en veiligheidsvoorzorgsmaatregelen in het hoofdstuk "Veiligheidsvoorzorgsmaatregelen" op en raadpleeg de gebruiksaanwijzing van het aandrijfsysteem.

Horizontaal snoeien (zie afb. 9)

Als u een heg horizontaal wilt snoeien, volgt u de onderstaande stappen.

1. Knijp de gashendel helemaal in.
2. Houd de messenbladen onder een hoek van 15° tot 30° tegen de heg.
3. Snoei de heg met een zwaaiende beweging.

Verticaal snoeien (zie afb. 10)

Als u een heg verticaal wilt snoeien, volgt u de onderstaande stappen.

1. Knijp de gashendel helemaal in.
2. Houd de messenbladen parallel aan de heg.
3. Snoei de heg van onder naar boven met een zwaaiende beweging.

Inspectie en onderhoud

WAARSCHUWING:

- Alvorens het gereedschap te inspecteren of onderhouden, zet u de motor uit en trekt u de bougiekap eraf of verwijdert u de accu. Als u dat niet doet, kunnen de messenbladen of andere onderdelen gaan bewegen en ernstig letsel veroorzaken.
- Voordat u de messenbladen hanteert of in de buurt ervan werkt,

trekt u veiligheidshandschoenen aan en schuift u de schede over de messenbladen. Tijdens het monteren of afstellen kunnen uw vingers de messenbladen raken waardoor ernstig letsel kan worden veroorzaakt.

- Leg de heggenschaar altijd op de grond wanneer u hem inspecteert of onderhoudt. Als u het gereedschap monteert of instelt terwijl het rechtop staat, kan ernstig letsel worden veroorzaakt.
- Volg de waarschuwingen en veiligheidsvoorzorgsmaatregelen in het hoofdstuk "Veiligheidsvoorzorgsmaatregelen" op en raadpleeg de gebruiksaanwijzing van het aandrijfsysteem.

De messenbladen inspecteren

Controleer de messenbladen dagelijks op beschadigingen, barsten en botte snijranden. Vraag een erkend Makita-servicecentrum om beschadigde messenbladen te vervangen of botte messenbladen te slijpen.

De speling tussen de messenbladen afstellen (zie afb. 11)

De bovenste en onderste messenbladen verslijten geleidelijk door gebruik. Als schoon snoeien niet meer mogelijk is ondanks dat de messenbladen scherp genoeg zijn, stelt u de speling tussen de messenbladen als volgt af. De strakheid van de platbolkopbout bepaalt de speling van de messenbladen. De moer houdt de platbolkopbout met een bepaalde kracht vast. Een te losse speling veroorzaakt een stompe snede, maar een te strakke speling veroorzaakt onnodige warmte en sneller slijten van de messenbladen.

1. Draai met een sleutel de moeren **(A)** los.
2. Draai de bouten **(B)** licht vast tot de messenbladen tot stilstand komen. Draai ze vervolgens elk een kwartslag tot een halve slag terug om de benodigde speling te verkrijgen.
3. Houd de bouten **(B)** op hun plaats en draai de moeren **(A)** vast.
4. Breng lichte olie aan op de glijoppervlakken van de messenbladen.
5. Start de motor en knijp beurtelings de gashendel in en laat deze weer los gedurende een minuut.
6. Meet de tijd die de messenbladen nodig hebben om tot stilstand

te komen nadat de gashendel is losgelaten. Als dit twee seconden of langer duurt, schakelt u de motor uit en herhaalt u de stappen 1 tot en met 6.

7. Zet de motor uit en raak het oppervlak van de messenbladen aan. Als deze niet te heet zijn om aan te raken, is de afstelling correct. Als ze te heet zijn om aan te raken, draait u de bouten **(B)** een klein stukje terug en herhaalt u de stappen 5 tot en met 7.

Bewegende delen smeren (zie afb. 12)

KENNISGEVING: Houdt u aan de opgegeven frequentie en hoeveelheid vet. Als u dat niet doet, kunnen door onvoldoende smering de bewegende delen worden beschadigd.

Tandwielhuis:

Het tandwielhuis van de stokheggenschaar moet elke 25 bedrijfsuren worden gesmeerd. De smeeropening zit onder de bout. Verwijder de bout om te kunnen smeren. Vul ongeveer 3 gram (4 cc) smeervet bij in punt A van het tandwielhuis en vul ongeveer 5 gram (7 cc) smeervet bij in punt B via de bijbehorende smeeropeningen. Plaats na het smeren de bout terug. Nadat de juiste hoeveelheid vet is bijgevoerd, komt een klein beetje vet uit de voet van de messenbladen tijdens het eerste gebruik.

Aandrijfas:

Breng iedere 25 bedrijfsuren vet aan.

Algehele inspectie

- Draai losse bouten, moeren en schroeven vast.
- Controleer op beschadigde onderdelen en messenbladen. Vraag een erkend Makita-servicecentrum om ze te vervangen.

Opslag

WAARSCHUWING: Volg de waarschuwingen en veiligheidsvoorzorgsmaatregelen in het hoofdstuk "Veiligheidsvoorzorgsmaatregelen" op en raadpleeg de gebruiksaanwijzing van het aandrijfsysteem (zie afb. 13). Als het heggenschaarhulpstuk los van het aandrijfsysteem wordt opgeborgen, brengt u de dop aan op het uiteinde van de as.

Onderhoudsplanning

Frequentie		Vóór gebruik	Dagelijks (10 uur)	25 uur	Indien nodig	Betreffende pagina
Hele gereedschap	Visueel inspecteren op beschadigde onderdelen	○				34
Alle bevestigingsbouten en -moeren	Vastdraaien	○				34
Messenbladen	Inspecteren op beschadigingen, barsten en botte snijranden		○			34
	De speling afstellen				○	34
Tandwielhuis	Smeren			○		34
Aandrijfas	Smeren			○		34
Aandrijfsysteem	Raadpleeg de gebruiksaanwijzing van het aandrijfsysteem					

Problemen oplossen

Probleem	Mogelijke oorzaak	Oplossing
De motor start niet.	Raadpleeg de gebruiksaanwijzing van het aandrijfsysteem.	
De motor stopt korte tijd na het starten.		
Het maximumtoerental is begrensd.		
De messenbladen bewegen niet. → Zet de motor onmiddellijk uit!	Onjuiste hoek van de snoeienheid.	Zorg ervoor dat de hoekvergrendeling goed aangrijpt.
	Een takje zit klem tussen de messenbladen.	Verwijder het vreemde voorwerp.
	De aandrijving werkt niet goed.	Vraag een erkend Makita-servicecentrum om het te inspecteren en repareren.
Het gereedschap trilt abnormaal sterk. → Zet de motor onmiddellijk uit!	De aandrijving werkt niet goed.	Vraag een erkend Makita-servicecentrum om het te inspecteren en repareren.
De messenbladen komen niet tot stilstand. → Zet de motor onmiddellijk uit!	Het aandrijfsysteem werkt niet goed.	Raadpleeg de gebruiksaanwijzing van het aandrijfsysteem.

Technische gegevens

Model		EN401MP
Afmetingen (l x b x h)	mm	1.624 x 108 x 90
Gewicht	kg	2,8
Effectieve lengte van de messenbladen	mm	490
Snoeihoek		135° (45° omhoog, 90° omlaag)
Overbrengingsverhouding van tandwielen		1/4,78

EU-verklaring van conformiteit

Alleen voor Europese landen

Wij als de fabrikanten: **Makita Europe N.V.**, bedrijfsadres: **Jan-Baptist Vinkstraat 2, 3070 Kortenberg, BELGIË**. Stellen **Kazuhisa Makino** aan om het technische bestand samen te stellen en verklaren onder eigen verantwoordelijkheid dat het/de product(en);

Aanduiding: **Heggenschaarhulpstuk**. Aanduiding van type(n): **EN401MP**.

Voldoet aan de relevante voorwaarden van **2006/42/EG** en tevens voldoet aan de relevante voorwaarden van de volgende EG/

EU-richtlijnen: **2000/14/EG** en zijn gefabriceerd in overeenstemming met de volgende geharmoniseerde normen: **EN ISO 10517:2019, EN 62841-4-2:2019+A1:2022+A11:2022**.

Plaats en datum van verklaring: **Kortenberg, België. 1. 7. 2024**

Verantwoordelijke persoon: **Kazuhisa Makino, Directeur - Makita Europe N.V.**



Prólogo

Muchas gracias por comprar el accesorio para cortasetos de Makita. Este accesorio se ha diseñado para su montaje en el grupo motor de Makita mencionado en este manual de instrucciones. Antes del uso, lea este folleto y el manual de instrucciones del grupo motor. Le ayudará a obtener los mejores resultados posibles del accesorio para cortasetos de Makita.

Tabla de contenido	Página
Prólogo	36
Símbolos	36
Unidad motriz homologada.....	36
Accesorio aprobado.....	36
Descripción de las piezas.....	37
Advertencias de seguridad para el cortasetos de extensión inalámbrico.....	37
Precauciones de seguridad	37
Montaje y ajuste	39
Funcionamiento	39
Inspección y mantenimiento.....	39
Almacenamiento.....	40
Programa de mantenimiento	40
Localización y solución de averías.....	41
Datos técnicos.....	41
Declaración UE de conformidad.....	41

Símbolos

Se utilizan los siguientes símbolos en el accesorio y este manual de instrucciones. Comprenda estas definiciones.



Lea y siga el manual de instrucciones.



Preste especial cuidado y atención.



Prohibido



Tenga cuidado con las líneas eléctricas. Riesgo de descarga eléctrica.



PELIGRO - Mantenga las manos alejadas de la cuchilla.



Utilice guantes de protección



Utilice un casco de seguridad y protección para los ojos y oídos.



Utilice botas robustas con suela antideslizante.



Superficies calientes - Quemarán sus dedos o manos.



Mantenga a los animales y a las personas circundantes alejadas 15 m (50 pies), como mínimo, de la herramienta.



Mantenga el área de operaciones libre de personas y animales



Primeros auxilios



(Sólo para los países europeos) Este producto cumple con las directivas de la CE.



Nivel de potencia del sonido garantizado de acuerdo con la Directiva UE sobre ruido ambiental.



Nivel de potencia del sonido de acuerdo con el reglamento para el control de ruido en NSW, Australia

Unidad motriz homologada

Este accesorio ha sido homologado para ser utilizado solamente con la unidad(es) motriz siguiente:

- (Cabezal motriz multifunción)
EX2650LH
- (Cabezal motriz multifunción inalámbrico)
BUX360, BUX361, BUX362, UX360D, UX361D, UX362D,
DUX60, XUX01, DUX18, XUX02, UX01G, GUX01

⚠ ADVERTENCIA: No utilice nunca el accesorio con una unidad motriz no homologada. Una combinación no homologada puede ocasionar heridas graves.

Accesorio aprobado

Este accesorio se ha aprobado para su uso solamente con los siguientes accesorios:

- (Accesorio de extensión del eje)
LE400MP

⚠ ADVERTENCIA: Nunca utilice un accesorio no aprobado. Una combinación no aprobada puede provocar lesiones graves.

Descripción de las piezas (Fig. 1)

Los números de más abajo hacen referencia a la figura

1. Eje
2. Caja de engranajes
3. Cuchillas
4. Mecanismo de bloqueo del ángulo
5. Asidero de la unidad de corte
6. Cubierta de las cuchillas

Advertencias de seguridad para el cortasetos de extensión inalámbrico

Advertencias de seguridad para el cortasetos inalámbrico:

1. **No utilice el cortasetos en malas condiciones meteorológicas, especialmente cuando haya riesgo de relámpagos.** Esto disminuirá el riesgo de sufrir el impacto de un rayo.
2. **Mantenga todos los cables de alimentación y otros cables alejados del área de corte.** Puede haber cables de alimentación u otros cables ocultos en los setos o arbustos y la cuchilla puede cortarlos accidentalmente.
3. **Póngase protectores para oídos.** Un equipo de protección adecuado reducirá el riesgo de pérdida auditiva.
4. **Sujete el cortasetos por las superficies de asimiento aisladas solamente, porque la cuchilla puede entrar en contacto con cableado oculto.** El contacto de las cuchillas con un cable con corriente hará que la corriente circule por las partes metálicas expuestas del cortasetos y podrá soltar una descarga eléctrica al operario.
5. **Mantenga todas las partes del cuerpo alejadas de la cuchilla. No retire el material cortado o sujete el material que va a cortar cuando las cuchillas estén moviéndose.** Las cuchillas siguen moviéndose después de desactivar el interruptor. Un momento de inatención mientras está operando el cortasetos puede resultar en heridas personales graves.
6. **Cuando retire material atascado o haga el servicio al cortasetos, asegúrese de que todos los interruptores de alimentación están desactivados y que la batería ha sido retirada o desconectada.** Una puesta en marcha inesperada del cortasetos mientras retira material atascado o hace el servicio podrá resultar en heridas personales graves.
7. **Transporte el cortasetos agarrándolo por el mango con la cuchilla parada y teniendo cuidado de no activar ningún interruptor de alimentación.** Un transporte correcto del cortasetos disminuirá el riesgo de una puesta en marcha involuntaria que podría resultar en heridas personales con las cuchillas.
8. **Cuando transporte o almacene el cortasetos, utilice siempre la cubierta de las cuchillas.** Un manejo correcto del cortasetos disminuirá el riesgo de heridas personales con las cuchillas.

Advertencias de seguridad para el cortasetos de extensión inalámbrico:

1. **Utilice siempre protección para la cabeza cuando opere el cortasetos de extensión en lo alto.** La caída de restos puede resultar en heridas personales graves.
2. **Utilice siempre las dos manos cuando opere el cortasetos de extensión.** Sujete el cortasetos de extensión con ambas manos para evitar la pérdida del control.
3. **Para reducir el riesgo de electrocución, no utilice nunca el cortasetos de extensión cerca de cualquier línea eléctrica.** El contacto con líneas eléctricas o el uso cerca de ellas puede ocasionar heridas graves o una descarga eléctrica resultando en la muerte.

Precauciones de seguridad

⚠️ ADVERTENCIA: Lea todas las instrucciones y las advertencias de seguridad de este folleto y el manual de instrucciones del grupo motor. La no observancia de las advertencias y las instrucciones puede provocar descargas eléctricas, incendios y/o lesiones graves. **Guarde todas las advertencias e instrucciones para futuras consultas.**

Los términos "cortasetos" y "equipo" de las advertencias y precauciones hacen referencia a la combinación de accesorio y grupo motor.

El término "motor" de las advertencias y precauciones hace referencia al motor o al motor eléctrico del grupo motor.

Uso previsto

- Este accesorio se ha diseñado exclusivamente con la finalidad de cortar arbustos y setos en conjunción con un grupo motor aprobado. Nunca utilice el accesorio para otra finalidad. El mal uso del accesorio puede provocar lesiones graves.

Precauciones generales

- Antes de poner en marcha el cortasetos, lea este folleto y el manual de instrucciones del grupo motor para familiarizarse con el manejo del cortasetos.
- No deje el accesorio a una persona con conocimientos o experiencia insuficiente en el manejo de cortasetos.
- Cuando preste el accesorio, proporcione siempre este manual de instrucciones.
- No deje que los niños o las personas menores de 18 años utilicen el cortasetos. Manténgalos alejados del cortasetos.
- Maneje el cortasetos con el máximo cuidado y la máxima atención.
- Nunca utilice el cortasetos tras consumir alcohol o medicamentos o si se siente cansado o enfermo.
- No intente nunca modificar el accesorio.
- Siga las normativas acerca del manejo de los cortasetos en su país.

Equipo de protección personal

- Utilice casco de seguridad, gafas de protección y guantes de protección para protegerse de residuos que puedan salir despedidos o de objetos que caigan. (Fig. 2)
- Utilice protección para los oídos, como tapones para los oídos para evitar pérdidas auditivas.
- Utilice ropa y calzado que sean adecuados para un uso seguro, por ejemplo, un mono de trabajo y calzado robusto con suela antideslizante. No lleve ropas sueltas ni joyas. Las ropas sueltas, las joyas o el cabello largo pueden quedar atrapados en ellas.
- Cuando toque las cuchillas o ajuste el ángulo de las cuchillas, utilice guantes de protección. Las cuchillas pueden provocar graves cortes en las manos desnudas.

Seguridad del área de trabajo

-  **PELIGRO:** Mantenga el cortasetos alejado de las líneas eléctricas y los cables de comunicación. Tocar las líneas de alta tensión o acercarse a ellas con el cortasetos puede provocar la muerte o lesiones graves. Tenga cuidado con las líneas eléctricas y las vallas eléctricas alrededor del área de trabajo antes de iniciar las operaciones.
- Utilice el cortasetos únicamente en condiciones de buena visibilidad y luz de día. No utilice el cortasetos en condiciones de oscuridad o niebla.
- Ponga en marcha y utilice el motor únicamente en exteriores, en una zona bien ventilada. El uso en una zona cerrada o con poca ventilación puede causar la muerte por asfixia o envenenamiento por monóxido de carbono.
- Durante las operaciones nunca permanezca sobre una superficie inestable, una superficie resbaladiza o una pendiente. Durante las estaciones frías, tenga cuidado con el hielo y la nieve y asegúrese siempre de mantener una posición bien equilibrada.
- Durante las operaciones, mantenga a las personas circundantes o a los animales alejados como mínimo 15 m del cortasetos. Detenga el motor cuando se acerque alguien.
- Antes de las operaciones, examine el área de trabajo en busca de alambradas, piedras u otros objetos sólidos. Pueden dañar las cuchillas.

-  **ADVERTENCIA:** El uso de este producto puede crear polvo que contiene productos químicos que pueden causar enfermedades respiratorias y de otro tipo. Algunos ejemplos de estos productos químicos son compuestos que se encuentran en pesticidas, insecticidas, fertilizantes y herbicidas.

El riesgo de exposición varía en función de la frecuencia con la que realice este tipo de trabajo. Para reducir su exposición a estas sustancias químicas: trabaje en zonas bien ventiladas y póngase el equipo de seguridad indicado como, por ejemplo, las mascarillas contra el polvo especialmente diseñadas para filtrar partículas microscópicas.

Inicio de las operaciones

- Antes de ensamblar o ajustar el equipo, apague el motor y retire el capuchón de la bujía o el cartucho de la batería.
- Antes de montar las cuchillas o ajustar el ángulo de corte, utilice guantes de protección.
- Antes de poner en marcha el motor, inspeccione el equipo para detectar daños, tornillos/tuercas flojas o un ensamblado incorrecto. Sustituya las cuchillas si están agrietadas, dobladas o dañadas. Compruebe que todas las palancas y los interruptores de control se accionen fácilmente. Limpie y seque bien las empuñaduras.
- Nunca intente poner en marcha el motor si el equipo está dañado o no se ha ensamblado completamente. De lo contrario, puede sufrir lesiones graves.
- Ajuste el arnés de hombro y la empuñadura de mano para que se ajusten al tamaño corporal del operario.

Puesta en marcha del motor

- Utilice los equipos de protección personal antes de poner en marcha el motor.
- Ponga en marcha el motor en una ubicación alejada como mínimo 3 metros (10 pies) del lugar de repostaje.
- Antes de poner en marcha el motor, asegúrese de que no haya ninguna persona o animal en el área de trabajo.
- Cuando ponga en marcha el motor o inserte un cartucho de batería, mantenga las cuchillas alejadas de su cuerpo y otros objetos, incluso el suelo. Las cuchillas se pueden mover durante la puesta en marcha y puede causar daños o lesiones graves en las cuchillas y/o la propiedad.
- Coloque el equipo sobre suelo firme. Mantenga un buen equilibrio y una posición segura.
- Cuando tire de la empuñadura de arranque, sujete el grupo motor firmemente contra el suelo con su mano izquierda. No pise nunca el eje de transmisión del grupo motor. (Fig. 3)
- Siga el manual de instrucciones del grupo motor para poner en marcha el motor.
- Si las cuchillas se mueven al ralentí, detenga el motor y reduzca la velocidad de ralentí.

Funcionamiento

- En caso de emergencia, apague el motor inmediatamente.
- Si percibe cualquier estado inusual (p. ej. ruido o vibración) durante el funcionamiento, apague el motor. No utilice el cortasetos hasta que se haya reconocido y resuelto la causa.
- Las cuchillas siguen moviéndose durante un breve período de tiempo después de soltar el disparador de la mariposa de gases o apagar el motor. No se apresure a tocar las cuchillas.
- Con el motor funcionando solamente al ralentí, acople el arnés de hombro.
- Durante las operaciones, utilice el arnés de hombro. Mantenga el cortasetos en su lado derecho firmemente. (Fig. 4)
- Sujete la empuñadura frontal con la mano izquierda y la empuñadura posterior con la mano derecha, no importa si es diestro o zurdo. Rodee las empuñaduras con los dedos y pulgares.
- Nunca intente utilizar el equipo con una mano. La pérdida de control puede provocar lesiones graves o fatales. Para reducir el riesgo de lesiones causadas por cortes, mantenga las manos y los pies alejados de las cuchillas.
- No haga demasiadas cosas al mismo tiempo. Mantenga la postura adecuada y el equilibrio en todo momento. Tenga cuidado con obstáculos ocultos, como cepas de árboles, raíces y cunetas para no tropezar. Despeje la zona de ramas caídas y otros objetos.
- Nunca trabaje en una escalera o un árbol para evitar la pérdida de control.

- No sujete la máquina por encima de la altura del hombro.
- Durante las operaciones, nunca golpee las cuchillas contra obstáculos duros, como piedras y metales. Preste especial atención cuando corte setos que estén dispuestos cerca o a lo largo de una larga valla alamburada. Cuando trabaje en el suelo, asegúrese de que no entre arena, polvo o piedras entre las cuchillas.
- Si las cuchillas entran en contacto con piedras u otros objetos sólidos, detenga el motor inmediatamente y compruebe si las cuchillas están dañadas después de retirar la bujía o el cartucho de la batería. Sustituya las cuchillas si están dañadas.
- Si se atascan ramas gruesas en las cuchillas, apague inmediatamente el motor, coloque el cortasetos en el suelo y retire la obstrucción tras extraer la bujía o el cartucho de la batería. Compruebe si las cuchillas están dañadas antes de volver a utilizar el equipo.
-  Nunca toque las cuchillas ni se aproxime a ellas mientras se estén moviendo. Las cuchillas pueden cortar sus dedos fácilmente. Cuando maneje las cuchillas o ajuste el ángulo de la cuchilla, detenga el motor y retire el capuchón de la bujía o el cartucho de la batería.
- Al acelerar el motor con las cuchillas bloqueadas, aumenta la carga y se dañará el motor y/o el embrague.
- Compruebe las cuchillas de corte frecuentemente durante las operaciones para detectar grietas o si los bordes están desafilados. Antes de la inspección, apague el motor y espere hasta que las cuchillas se detengan completamente. Sustituya las cuchillas dañadas o desafiladas inmediatamente, aunque solamente tengan grietas superficiales.
- Si el equipo recibe un fuerte impacto o cae, compruebe su estado antes de continuar con el trabajo. Compruebe si hay fugas en el sistema de combustible y si los dispositivos de seguridad funcionan correctamente. Si hay daños o en caso de duda, solicite al centro de servicio autorizado de Makita que realice una inspección y reparación.
- No toque la caja de engranajes. La caja de engranajes se calienta durante el uso.
- Descanse para evitar la pérdida de control causada por la fatiga. Recomendamos descansar de 10 a 20 minutos cada hora.
- Cuando deje el equipo, aunque sea por un breve periodo de tiempo, apague siempre el motor o retire el cartucho de la batería. El equipo desatendido con el motor funcionando puede ser utilizado por una persona no autorizada y puede provocar un accidente grave.
- Antes de cortar, tire completamente de la palanca de la mariposa de gases para lograr la máxima velocidad.
- Siga el manual de instrucciones del grupo motor para un uso correcto del interruptor y la palanca de control.
- Durante cada uso o después del uso, no coloque el equipo caliente sobre césped seco o materiales combustibles.

Transporte

- Antes de transportar el equipo, apague el motor y retire el capuchón de la bujía o el cartucho de la batería. Monte siempre la cubierta de la cuchilla durante el transporte.
- Cuando transporte el equipo, hágalo en una posición horizontal sujetando el eje. Mantenga el silenciador caliente alejado de su cuerpo.
- Cuando transporte el equipo en un vehículo, asegúrelo correctamente para que no vuelque. De lo contrario se puede producir un derrame de combustible y daños en el equipo y otros materiales que se transporten.

Mantenimiento

- Antes de realizar cualquier trabajo de mantenimiento, reparación o limpieza del equipo, apague siempre el motor y retire el capuchón de la bujía o el cartucho de la batería. Espere hasta que el motor se enfríe.
- Para reducir el riesgo de incendio, nunca repare el equipo cerca de fuego.
- Utilice siempre guantes de protección cuando maneje las cuchillas.
- Limpie siempre la suciedad y el polvo del equipo. Nunca utilice gasolina, benceno, disolvente, alcohol o un producto similar con esa finalidad. Se pueden producir descoloraciones, deformaciones o grietas de los componentes de plástico.
- Tras cada uso, apriete todos los tornillos y tuercas, excepto los tornillos de ajuste del carburador.

- Mantenga la herramienta de corte afilada. Si las cuchillas de corte se han desafilado y el rendimiento de corte es bajo, solicite a un centro autorizado de servicio de Makita que afile las cuchillas.
- Nunca repare cuchillas dobladas o rotas enderezándolas o soldándolas. Puede provocar que se desprendan parte de las cuchillas y se provoquen lesiones graves. Póngase en contacto con el centro de servicio autorizado de Makita para obtener cuchillas auténticas de Makita para el reemplazo.
- No intente realizar ninguna tarea de mantenimiento o reparación que no se describa en este folleto o en el manual de instrucciones del grupo motor. Consulte con un centro de servicio autorizado de Makita para esas tareas.
- Utilice siempre, de forma exclusiva, piezas de recambio y accesorios originales de Makita. El uso de piezas o accesorios suministrados por un tercero pueden provocar una avería del equipo, daños en la propiedad y/o lesiones graves.
- Solicite al centro de servicio autorizado de Makita que realice inspecciones y tareas de mantenimiento del cortasetos periódicamente.

Almacenamiento

- Antes de almacenar el equipo, realice las tareas de mantenimiento y una limpieza total. Encaje la cubierta de la cuchilla.
- Guarde el equipo en un lugar seco y elevado o cerrado con llave fuera del alcance de los niños.
- No golpee el equipo contra ningún elemento, como una pared. De lo contrario, el cortasetos puede caer repentinamente y causar lesiones.

Primeros auxilios

-  Tenga siempre cerca un kit de primeros auxilios. Reponga inmediatamente cualquier artículo que tome del kit de primeros auxilios.
- Cuando solicite ayuda, proporcione la siguiente información:
 - Lugar del accidente
 - Qué ha ocurrido
 - Número de personas heridas
 - Naturaleza del accidente
 - Su nombre

Montaje y ajuste

ADVERTENCIA:

- Antes de ensamblar o ajustar el equipo, apague el motor y retire el capuchón de la bujía o el cartucho de la batería. De lo contrario, las cuchillas u otras piezas pueden moverse y provocar lesiones graves.
- Antes de manejar las cuchillas o trabajar alrededor de ellas, utilice guantes protectores y coloque la cubierta de las cuchillas. De lo contrario, las cuchillas pueden provocar cortes graves en las manos desnudas.
- Durante el montaje o el ajuste del equipo, déjelo siempre en el suelo. El montaje o el ajuste del equipo en una posición vertical pueden provocar lesiones graves.
- Respete las siguientes advertencias y precauciones del capítulo "Precauciones de seguridad" y el manual de instrucciones del grupo motor.
- Antes de operar el equipo, asegúrese de que la palanca de bloqueo está apretada.

Montaje del accesorio (Fig. 5)

Monte el accesorio siguiendo estos pasos.

1. Afloje el tornillo (A) y (B).
2. Inserte el eje en la cubierta (D).

NOTA: Asegúrese de que el eje se haya insertado completamente en la cubierta (aprox. 237 mm/ 9-3/8"). Si tiene problemas para insertar el eje, gire manualmente el eje de transmisión (C) un poco y vuelva a intentarlo.

3. Asegúrese de que el eje se haya insertado correctamente y, a continuación, apriete el tornillo (B) y (A).

Montaje del accesorio en un grupo motor (Fig. 6)

Para montar el accesorio en un grupo motor, siga los pasos de más abajo.

1. Asegúrese de que la palanca de bloqueo (A) no esté apretada.
2. Alinee la clavija (B) con la marca de flecha (C).

3. Inserte el eje en el eje de transmisión del grupo motor hasta que la línea de posición (E) y el botón de liberación (D) aparezcan.
4. Apriete la palanca de bloqueo (A) firmemente tal y como se muestra.

Para extraer el accesorio, afloje la palanca de bloqueo, pulse el botón de bloqueo y retire el eje.

AVISO: No apriete la palanca de bloqueo (A) sin el eje del accesorio insertado. De lo contrario, la palanca de bloqueo puede apretar demasiado la entrada del eje de transmisión y puede dañarlo.

Ajuste del ángulo de corte (Fig. 7)

ADVERTENCIA:

- No utilice la herramienta con la unidad de corte floja o inestable.

Puede ajustar el ángulo de corte hacia arriba 45° y hacia abajo 90°.

1. Detenga el motor del cortasetos de extensión y deje la máquina en el suelo.
2. Para ajustar el ángulo de la unidad de corte, sujete el asidero (A) de la unidad de corte con una mano y sujete el mecanismo de bloqueo del ángulo (B), tal y como se ilustra, con la otra mano.
3. Tire del mecanismo de bloqueo del ángulo suavemente y cambie el ángulo de la unidad de corte. Tras ajustar el ángulo, devuelva el mecanismo de bloqueo del ángulo suavemente.

Nota:

- La unidad de corte solamente se acopla con algunos ángulos en la ranura de la unidad. Asegúrese de que la unidad de corte se asiente correctamente. Si el ángulo no es el adecuado, el embrague se desacopla y la herramienta no funciona.
- No ajuste la unidad de corte mientras el cortasetos de extensión esté en posición vertical.
- Mueva el interruptor I-O a la posición "O" y deje el cortasetos de extensión plano en el suelo para ajustar el ángulo de corte.
- Fije siempre las cuchillas con la cubierta de las cuchillas que se proporciona antes de ajustar el ángulo de corte.

Si la unidad de corte se afloja, el perno (A) (el eje de ajuste del ángulo) debe apretarse. (Fig. 8)

1. Coloque la llave de tubo (C) y la llave hexagonal (B) en el perno (A).
2. Ajuste el apriete de la unidad de corte girando la llave hexagonal (B) y después apriete el perno girando la llave de tubo (C).

Nota:

- No apriete demasiado la unidad de corte. El ángulo de la unidad de corte no se puede cambiar si está demasiado apretada.

Funcionamiento

ADVERTENCIA:

- Si las cuchillas se mueven al ralentí, reduzca la velocidad de ralentí. De lo contrario, no podrá detener las cuchillas con la palanca de la mariposa de gases y se pueden provocar lesiones graves.
- Respete las siguientes advertencias y precauciones del capítulo "Precauciones de seguridad" y el manual de instrucciones del grupo motor.

Corte horizontal (Fig. 9)

Cuando recorte setos horizontalmente, siga estos pasos.

1. Tire completamente de la palanca de la mariposa de gases.
2. Aplique las cuchillas al seto con un ángulo de 15° a 30°.
3. Recorte el seto con un movimiento de balanceo.

Corte vertical (Fig. 10)

Cuando recorte setos verticalmente, siga estos pasos.

1. Tire completamente de la palanca de la mariposa de gases.
2. Aplique las cuchillas al seto en paralelo.
3. Recorte el seto desde la parte inferior hacia arriba con un movimiento de balanceo.

Inspección y mantenimiento

ADVERTENCIA:

- Antes de inspeccionar o mantener el equipo, apague el motor y retire el capuchón de la bujía o el cartucho de la batería. De lo contrario, las cuchillas u otras piezas pueden moverse y provocar lesiones graves.

- Antes de manejar las cuchillas o trabajar alrededor de ellas, utilice guantes protectores y coloque la cubierta de las cuchillas. Durante el montaje o el ajuste, los dedos pueden estar en contacto con cuchillas y se pueden producir lesiones graves.
- Durante la inspección o el mantenimiento del equipo, deje siempre el cortasetos en el suelo. El montaje o el ajuste del equipo en una posición vertical pueden provocar lesiones graves.
- Respete las siguientes advertencias y precauciones del capítulo "Precauciones de seguridad" y el manual de instrucciones del grupo motor.

Inspección de las cuchillas

Compruebe diariamente si las cuchillas tienen daños, están agrietadas o tienen los bordes desafilados. Solicite al centro de servicio autorizado de Makita que sustituya las cuchillas dañadas o que afile las cuchillas desafiladas.

Ajuste de la holgura de la cuchilla (Fig. 11)

Las cuchillas superiores/inferiores se desgastan gradualmente tras las operaciones. Si detecta que el corte no es tan bueno como cuando las cuchillas eran nuevas, ajuste la holgura de la siguiente manera. El apriete del perno de cabeza ancha decide la holgura de las cuchillas. La tuerca sujeta el perno de cabeza ancha con un apriete específico. Demasiada holgura provoca un corte despuntado, pero una holgura demasiado estrecha provoca calor innecesario y un desgaste prematuro de las cuchillas.

1. Afloje las tuercas **(A)** con una llave.
2. Apriete los pernos **(B)** ligeramente hasta que se detengan. A continuación, atornillelos entre un cuarto de vuelta y media vuelta para obtener la holgura necesaria.
3. Sujete los pernos **(B)** y apriete las tuercas **(A)**.
4. Lubrique la superficie de fricción de las cuchillas con aceite ligero.
5. Ponga en marcha el motor y abra y cierre la mariposa de gases del motor durante un minuto.
6. Mida el tiempo necesario para que las cuchillas se detengan tras soltar la palanca de mariposa de gases. Si es de dos segundos o más, pare el motor y repita los pasos 1 a 6.
7. Pare el motor y toque la superficie de las cuchillas. Si no están demasiado calientes como para tocarlas, ha realizado el ajuste correcto. Si están demasiado calientes para tocarlas, gire los pernos **(B)** un poco hacia atrás y repita los pasos 5 a 7.

Lubricación de partes móviles (Fig. 12)

AVISO: Siga las instrucciones relativas a la frecuencia y la cantidad de grasa suministrada. De lo contrario, una lubricación insuficiente puede dañar las partes móviles.

Caja de engranajes:

La caja de engranajes del cortasetos de extensión debe engrasarse cada 25 horas de trabajo. El orificio de engrase se encuentra debajo del perno. Retire el perno para lubricar. Añada aprox. 3 g (4 cc) de lubricante al punto A de la caja de engranajes y 5 g (7 cc) de lubricante al punto B respectivamente, mediante los orificios de engrase. Vuelva a colocar el perno tras la lubricación. Tras rellenar con la cantidad de grasa correcta, saldrá un poco de grasa de la base de la cuchilla durante el primero uso.

Eje de transmisión:

Aplique grasa cada 25 horas de uso.

Inspección general

- Apriete pernos, tuercas y tornillos flojos.
- Compruebe si hay piezas y cuchillas dañadas. Solicite a un centro de servicio autorizado de Makita que las sustituya.

Almacenamiento

⚠ ADVERTENCIA: Respete las siguientes advertencias y precauciones del capítulo "Precauciones de seguridad" y el manual de instrucciones del grupo motor. **(Fig. 13)**

Cuando almacene el accesorio para cortasetos separado del grupo motor, coloque la tapa en el extremo del eje.

Programa de mantenimiento

Hora de funcionamiento		Antes del uso	Diariamente (10 h)	25 h	Si es necesario	Página correspondiente
Toda la unidad	Inspeccionar visualmente las piezas en busca de daños	○				40
Todas las tuercas y tornillos de fijación	Apretar	○				40
Cuchillas	Inspeccionarlas para detectar daños, grietas y bordes desafilados		○			40
	Ajustar la holgura				○	40
Caja de engranajes	Suministrar grasa			○		40
Eje de transmisión	Suministrar grasa			○		40
Grupo motor	Consulte el manual de instrucciones del grupo motor					

Localización y solución de averías

Problema	Posible causa	Solución
El motor no se pone en marcha.	Consulte el manual de instrucciones del grupo motor.	
El motor se detiene al poco rato de su puesta en marcha.		
La velocidad máxima está limitada.		
Las cuchillas no se mueven. ➔ Detenga el motor inmediatamente.	Ángulo de la unidad de corte inapropiado.	Asegúrese de que el mecanismo de bloqueo del ángulo se active correctamente.
	Hay una rama pequeña atrapada en las cuchillas.	Retire el objeto extraño.
	El sistema de transmisión no funciona correctamente.	Solicite a un centro de servicio autorizado de Makita una inspección y reparación.
La unidad vibra de forma anómala. ➔ Detenga el motor inmediatamente.	El sistema de transmisión no funciona correctamente.	Solicite a un centro de servicio autorizado de Makita una inspección y reparación.
Las cuchillas no se detienen. ➔ Detenga el motor inmediatamente.	El grupo motor no funciona correctamente.	Consulte el manual de instrucciones del grupo motor.

Datos técnicos

Modelo	EN401MP	
Dimensiones (Largo x Ancho x Alto)	mm	1.624 x 108 x 90
Peso	kg	2,8
Longitud de corte efectiva	mm	490
Ángulo de la cuchilla de corte	135° (hacia arriba 45°, hacia abajo 90°)	
Relación de engranajes	1/4,78	

Declaración UE de conformidad

Para países europeos solamente

Nosotros como los fabricantes: **Makita Europe N.V.**, Dirección comercial: **Jan-Baptist Vinkstraat 2 3070 Kortenberg BÉLGICA**. Autorizamos a **Kazuhisa Makino** para la compilación del archivo técnico y declaramos ante nuestra sola responsabilidad que el(los) producto(s);

Designación: **Accesorio para Cortasetos**. Designación de tipo(s): **EN401MP**.

Cumple todas las provisiones pertinentes de **2006/42/CE** y también cumple todas las provisiones pertinentes de las Directivas CE/UE siguientes: **2000/14/CE** y están fabricados de acuerdo con los estándares unificados siguientes: **EN ISO 10517:2019, EN 62841-4-2:2019+A1:2022+A11:2022**.

Lugar y fecha de la declaración: **Kortenberg, Bélgica. 1. 7. 2024**

Persona responsable: **Kazuhisa Makino, Director - Makita Europe N.V.**



Prefácio

Obrigado por ter adquirido o implemento aparador de cerca viva da Makita. Este implemento destina-se a ser instalado na unidade de alimentação Makita mencionada neste manual de instruções. Antes da utilização, leia este folheto e o manual de instruções da unidade de alimentação. Irão ajudá-lo a obter os melhores resultados possíveis do implemento aparador de cerca viva da Makita.

Índice	Página
Prefácio	42
Símbolos	42
Unidade de alimentação aprovada.....	42
Implemento aprovado.....	42
Descrição de peças.....	43
Avisos de segurança para o aparador de cerca viva a bateria	43
Precauções de segurança.....	43
Montagem e ajuste.....	45
Funcionamento.....	45
Inspecção e manutenção	45
Armazenamento	46
Agenda de manutenção	46
Detecção de avarias.....	46
Dados técnicos.....	47
Declaração de conformidade da UE.....	47

Símbolos

Os símbolos seguintes são utilizados no implemento e neste manual de instruções. Compreenda estas definições.



Leia e siga o manual de instruções.



Tenha um cuidado e atenção especiais!



Proibido!



Preste atenção às linhas eléctricas. Risco de choques eléctricos.



PERIGO - Mantenha as mãos afastadas da lâmina.



Use luvas de protecção.



Use um capacete e protecção para os olhos e ouvidos.



Use botas resistentes com solas não derrapantes.



Superfícies quentes - queimaduras nos dedos ou mãos.



Mantenha as pessoas e os animais, no mínimo, a 15 m de distância da ferramenta eléctrica.



Mantenha a área de funcionamento livre de pessoas e animais



Primeiros-socorros



(Apenas para os países europeus)
Este produto está em conformidade com as directivas CE.



Nível de potência sonora garantido de acordo com a Diretiva de ruído ambiente da UE.



Nível de potência sonora de acordo com o Regulamento de controlo do ruído de NSW da Austrália

Unidade de alimentação aprovada

Esta fixação está aprovada para utilização apenas com a(s) seguinte(s) unidade(s) de alimentação:

- (Cabeça de alimentação multifunções)
EX2650LH
- (Cabeça de alimentação multifunções sem fios)
BUX360, BUX361, BUX362, UX360D, UX361D, UX362D, DUX60, XUX01, DUX18, XUX02, UX01G, GUX01

AVISO: Nunca utilize a fixação com uma unidade de alimentação que não seja aprovada. Uma combinação não aprovada pode provocar ferimentos graves.

Implemento aprovado

Este implemento é aprovado para utilizar apenas com o(s) implemento(s) seguinte(s):

- (Implemento de extensão do veio)
LE400MP

AVISO: Nunca utilize um implemento não aprovado. Uma combinação não aprovada pode causar ferimentos graves.

Descrição de peças (Fig. 1)

Os números abaixo referem-se à imagem

1. Veio
2. Caixa de engrenagens
3. Lâminas
4. Bloqueio de ângulo
5. Pega da unidade de corte
6. Tampa da lâmina

Avisos de segurança para o aparador de cerca viva a bateria

Avisos de segurança para o aparador de cerca viva a bateria:

1. **Não utilize o aparador de cerca viva em más condições atmosféricas, especialmente quando existe o risco de relâmpagos.** Isto reduz o risco de ser atingido por um relâmpago.
2. **Mantenha todos os cabos de alimentação afastados da área de corte.** Os cabos de alimentação podem estar ocultos em sebes ou arbustos e podem ser acidentalmente cortados pela lâmina.
3. **Utilize proteção auditiva.** O equipamento de proteção adequado reduz o risco de perda auditiva.
4. **Segure o aparador de cerca viva apenas pelas superfícies de agarrar isoladas, porque a lâmina poderá tocar em fios ocultos.** O contacto das lâminas com um fio sob tensão pode colocar sob tensão as peças metálicas expostas do aparador de cerca viva e pode provocar um choque elétrico no operador.
5. **Mantenha todas as partes do corpo afastadas da lâmina. Não remova material cortado nem segure material a cortar quando as lâminas estiverem em movimento.** As lâminas continuam a mover-se depois de desligar o interruptor. Um momento de desatenção durante a operação do aparador de cerca viva pode resultar em ferimentos pessoais graves.
6. **Quando desimpedir material encravado ou efetuar a manutenção do aparador de cerca viva, certifique-se de que todos os interruptores de alimentação estão desligados e que o conjunto de baterias foi removido ou está desligado.** A atuação inesperada do aparador de cerca viva, ao desimpedir material encravado ou efetuar a manutenção, pode resultar em ferimentos pessoais graves.
7. **Transporte o aparador de cerca viva segurando a pega com a lâmina imobilizada e tendo cuidado para não operar qualquer interruptor de alimentação.** O transporte apropriado do aparador de cerca viva reduz o risco de arranque inadvertido e consequentes ferimentos pessoais resultantes das lâminas.
8. **Quando transportar ou guardar o aparador de cerca viva, utilize sempre a tampa da lâmina.** O manuseamento apropriado do aparador de cerca viva reduz o risco de ferimentos pessoais resultantes das lâminas.

Avisos de segurança para o aparador de cerca viva a bateria:

1. **Utilize sempre proteção para a cabeça quando utilizar o aparador de cerca viva acima da cabeça.** A queda de detritos pode resultar em ferimentos pessoais graves.
2. **Utilize sempre as duas mãos quando utilizar o aparador de cerca viva.** Segure o aparador de cerca viva com as duas mãos para evitar a perda de controlo.
3. **Para reduzir o risco de eletrocussão, nunca utilize o aparador de cerca viva junto de linhas elétricas.** O contacto com, ou a utilização junto de, linhas elétricas pode causar ferimentos graves ou um choque elétrico que resulte em morte.

Precauções de segurança

⚠ AVISO: Leia todos os avisos de segurança e instruções neste folheto e o manual de instruções da unidade de alimentação. O não cumprimento dos avisos e instruções pode resultar na ocorrência de choques eléctricos, incêndios e/ou ferimentos graves.

Guarde todos os avisos e instruções para referência futura.

Os termos "aparador de cerca viva" e "equipamento" nos avisos e precauções referem-se à combinação do implemento e da unidade de alimentação.

O termo "motor" nos avisos e precauções refere-se ao motor ou motor eléctrico da unidade de alimentação.

Utilização prevista

- Este implemento destina-se apenas a aparar arbustos e cercas vivas juntamente com uma unidade de alimentação aprovada. Nunca utilize o implemento para outra finalidade. Abusar do implemento pode causar ferimentos graves.

Precauções gerais

- Antes de ligar o aparador de cerca viva, leia este folheto e o manual de instruções da unidade de alimentação para se familiarizar com o manuseamento do aparador de cerca viva.
- Não empreste o implemento a uma pessoa sem experiência ou conhecimento relativamente ao manuseamento de aparadores de cerca viva.
- Ao emprestar o implemento, empreste também este manual de instruções.
- Não permita que crianças ou jovens com menos de 18 anos utilizem o aparador de cerca viva. Mantenha-os afastados do aparador de cerca viva.
- Manuseie o aparador de cerca viva com o máximo de cuidado e atenção.
- Nunca utilize o aparador de cerca viva após o consumo de álcool ou drogas, ou se estiver cansado ou doente.
- Nunca tente modificar o implemento.
- Siga as regulamentações sobre o manuseamento de aparadores de cerca viva no seu país.

Equipamento de protecção pessoal

- Use capacete, óculos e luvas de protecção para se proteger de detritos projectados ou objectos que possam cair. (Fig. 2)
- Use protecção para os ouvidos, como tapa-orelhas, para impedir a perda de audição.
- Use vestuário e calçado adequados para uma utilização segura, como fato de macaco e botas robustas e não derrapantes. Não use roupas largas ou jóias. As roupas soltas, jóias ou cabelo comprido podem fixar presos nas peças móveis.
- Ao tocar nas lâminas ou ao ajustar o ângulo das mesmas, use luvas de protecção. As lâminas podem cortar as mãos nuas com gravidade.

Segurança na área de trabalho

-  **PERIGO:** Mantenha o aparador de cerca viva afastado das linhas eléctricas e dos cabos de comunicação. Colocar o aparador de cerca viva em contacto ou perto de linhas de alta tensão pode resultar em morte ou ferimentos graves. Preste atenção às linhas de alimentação e às cercas eléctricas em torno da área de trabalho antes de iniciar a utilização.
- Utilize o aparador de cerca viva em boas condições de visibilidade e apenas durante o dia. Não utilize o aparador de cerca viva na escuridão ou em condições de nevoeiro.
- Ligue o motor apenas ao ar livre e numa área bem ventilada. A utilização numa área confinada ou com pouca ventilação pode resultar em morte por asfixia ou envenenamento por monóxido de carbono.
- Durante a utilização, nunca se coloque numa superfície instável ou escorregadia ou numa encosta acentuada. Durante a estação fria, preste atenção ao gelo e neve e garanta sempre um apoio seguro.
- Durante a utilização, mantenha as pessoas ou animais, no mínimo, a 15 m de distância do aparador de cerca viva. Desligue o motor assim que alguém se aproximar.
- Antes da utilização, examine a área de trabalho por cercas de arame, pedras ou outros objectos sólidos. Podem danificar as lâminas.

-  **AVISO:** A utilização deste produto pode criar pó com químicos que podem causar, entre outros, problemas respiratórios. Alguns exemplos destes químicos são compostos que se encontram em pesticidas, insecticidas, fertilizantes e herbicidas. O risco resultante da exposição a estes químicos varia, dependendo do número de vezes que faz este tipo de trabalho. Para reduzir a exposição a estes químicos: trabalhe numa área bem ventilada e utilizando equipamento de segurança aprovado como, por exemplo máscaras para o pó especialmente concebidas para filtrar partículas microscópicas.

Colocar em funcionamento

- Antes de montar ou ajustar o equipamento, desligue o motor e retire a tampa da vela de ignição ou a bateria.
- Antes de montar as lâminas ou ajustar o ângulo de corte, use luvas de protecção.
- Antes de ligar o motor, inspeccione o equipamento por danos, parafusos/porcas soltos ou montagem incorrecta. Substitua se as lâminas estiverem rachadas, dobradas ou danificadas. Verifique as alavancas e interruptores de controlo para uma acção fácil. Limpe e seque as pegas.
- Nunca tente ligar o motor se o equipamento estiver danificado ou se a montagem estiver incompleta. Caso contrário, podem resultar ferimentos graves.
- Ajuste o arnês dos ombros e a pega em conformidade com o corpo do operador.

Ligar o motor

- Use os equipamentos de protecção pessoais antes de ligar o motor.
- Ligue o motor, no mínimo, a 3 metros dos local de abastecimento.
- Antes de ligar o motor, certifique-se de que não está ninguém na área de trabalho.
- Ao ligar o motor ou ao introduzir uma bateria, mantenha as lâminas afastadas do seu corpo e de outro objecto, incluindo o solo. As lâminas podem mover-se aquando do arranque e podem causar ferimentos ou danos graves nas lâminas e/ou propriedade.
- Coloque o equipamento numa superfície estável. Mantenha-se sempre bem equilibrado e apoiado.
- Ao puxar a pega de arranque, segure bem a unidade de alimentação contra o solo com a sua mão esquerda. Nunca se coloque sobre o veio de transmissão da unidade de alimentação. (Fig. 3)
- Siga o manual de instruções das unidades de alimentação para ligar o motor.
- Se as lâminas estiverem ao ralenti, desligue o motor e reduza a velocidade de ralenti.

Funcionamento

- Em caso de emergência, desligue imediatamente o motor.
- Se sentir qualquer condição anormal (por exemplo, ruído, vibração) durante o funcionamento, desligue o motor. Não utilize o aparador de cerca viva até a causa ser detectada e resolvida.
- As lâminas continuam a mover-se durante um curto período de tempo após libertar o gatilho ou desligar o motor. Não entre em contacto com as lâminas.
- Com o motor ao ralenti, instale o arnês dos ombros.
- Durante a utilização, utilize o arnês dos ombros. Mantenha firmemente o aparador de cerca viva no seu lado direito. (Fig. 4)
- Segure a pega dianteira com a mão esquerda e a pega traseira com a mão direita, independentemente de ser canhoto ou destro. Envolve as pegas com os dedos e polegares.
- Nunca tente utilizar o equipamento com uma mão. A perda de controlo pode resultar em ferimentos graves ou fatais. Para reduzir o risco de ferimentos de corte, mantenha as suas mãos e pés afastados das lâminas.
- Não coloque os dedos no interior. Mantenha-se sempre bem equilibrado e apoiado. Esteja atento a obstáculos escondidos, como cepos, raízes de árvores e valas para evitar tropeçar. Limpe os ramos caídos e outros objectos do caminho.
- Nunca trabalhe em cima de uma escada ou árvore para evitar a perda de controlo.
- Não segure a máquina a uma altura superior aos ombros.
- Durante a utilização, nunca bata com as lâminas contra obstáculos duros como pedras ou metais. Preste atenção ao cortar cercas vivas que estão dispostas ao lado de uma cerca

eléctrica e que atravessam a cerca. Ao trabalhar perto do solo, certifique-se de que as lâminas não atingidas por areia, graval ou pedras.

- Se as lâminas entrarem em contacto com pedras ou outros objectos sólidos, desligue imediatamente o motor e inspeccione as lâminas por danos após remover a vela de ignição ou a bateria. Substitua as lâminas se estiverem danificadas.
- Se ramos grossos ficarem encravados nas lâminas, desligue imediatamente o motor, pouse o aparador de cerca viva e, de seguida, retire a obstrução após remover a vela de ignição ou a bateria. Verifique as lâminas por danos antes de utilizar novamente o equipamento.
-  Nunca toque nem se aproxime das lâminas quando estão em funcionamento. As lâminas podem cortar-lhe facilmente um dedo. Ao manusear as lâminas ou ao ajustar o ângulo das mesmas, desligue o motor e retire a tampa da vela de ignição ou a bateria.
- Acelerar o motor com as lâminas bloqueadas aumenta a carga e irá danificar o motor e/ou a embraiagem.
- Verifique frequentemente as lâminas de corte durante o funcionamento por fissuras ou extremidades arredondadas. Antes da inspecção, desligue o motor e aguarde até a lâminas pararem por completo. Substitua imediatamente as lâminas danificadas, mesmo que apenas tenham fissuras superficiais.
- Se o equipamento sofrer um impacto ou queda, verifique o seu estado antes de continuar a trabalhar. Verifique o sistema de combustível por fugas de combustível e os comandos e dispositivos de segurança por avarias. Se existirem danos ou dúvidas, solicite o centro de assistência autorizado Makita para a inspecção e reparação.
- Não toque na caixa de engrenagens. A caixa de engrenagens fica quente durante a utilização.
- Descanse para evitar a perda de controlo causada pela fadiga. É aconselhável descansar 10 a 20 minutos por cada hora.
- Quando abandona o equipamento, mesmo por um curto espaço de tempo, desligue sempre o motor ou retire a bateria. O equipamento abandonado com o motor em funcionamento pode ser utilizado por pessoas não autorizadas e causar acidentes graves.
- Antes do corte, puxe a alavanca do acelerador ao máximo para atingir a velocidade máxima.
- Siga o manual de instruções da unidade de alimentação para a utilização correcta da alavanca e interruptor de controlo.
- Durante ou após a utilização, não coloque o equipamento quente sobre relva seca ou materiais inflamáveis.

Transporte

- Antes de transportar o equipamento, desligue o motor e retire a tampa da vela de ignição ou a bateria. Instale sempre a tampa da lâmina durante o transporte.
- Ao transportar o equipamento, carregue-o numa posição horizontal ao segurar o veio. Mantenha o silenciador quente afastado do seu corpo.
- Ao transportar o equipamento num veículo, fixe-o correctamente para evitar uma viragem. Caso contrário, podem resultar derrames de combustível e danos no equipamento e noutras embalagens.

Manutenção

- Antes de efectuar qualquer manutenção ou trabalho de reparação ou limpeza no equipamento, desligue sempre o motor e retire a tampa da vela de ignição ou a bateria. Aguarde até que o motor arrefeça.
- Para reduzir o risco de incêndios, nunca preste assistência ao equipamento próximo de chamas.
- Use sempre luvas de protecção ao manusear as lâminas.
- Limpe sempre o pó e a sujidade do equipamento. Nunca utilize gasolina, benzina, diluente, álcool ou semelhante para o efeito. Pode resultar na descoloração, deformação ou quebra dos componentes de plástico.
- Após cada utilização, aperte todos os parafusos e porcas, excepto os parafusos de regulação do carburador.
- Mantenha a ferramenta de corte afiada. Se as lâminas de corte ficarem arredondadas e o desempenho de corte for fraco, peça ao centro de assistência autorizado Makita para afiar as lâminas.
- Nunca repare lâminas dobradas ou quebradas ao endireitar ou soldar. Pode fazer com que partes das lâminas sejam projectadas e resulte em ferimentos graves. Contacte o centro de assistência autorizado Makita para lâminas genuínas Makita para as substituir.

- Não tente qualquer trabalho de manutenção ou reparação não descrito neste folheto ou no manual de instruções da unidade de alimentação. Peça ao centro de assistência autorizado Makita para efectuar esses trabalhos.
- Utilize sempre peças sobresselentes e acessórios originais da Makita. Utilizar peças ou acessórios fornecidos por terceiros pode resultar na avaria do equipamento, danos materiais e/ou ferimentos graves.
- Solicite o centro de assistência autorizado Makita para inspeccionar e efectuar a manutenção do aparador de cerca viva em intervalos regulares.

Armazenamento

- Antes de armazenar o equipamento, efectue a limpeza e manutenção completas. Instale a tampa da lâmina.
- Guarde o equipamento num local seco e elevado ou trancado, fora do alcance das crianças.
- Não encoste o equipamento contra algo, como uma parede. Caso contrário, o aparador de cerca viva pode cair repentinamente e causar ferimentos.

Primeiros-socorros

-  Tenha sempre um kit de primeiros socorros por perto. Substitua imediatamente qualquer item retirado do kit de primeiros socorros.
- Ao pedir ajuda, forneça a seguinte informação:
 - Local do acidente
 - O que aconteceu?
 - Número de pessoas feridas
 - Natureza do ferimento
 - O seu nome

Montagem e ajuste

AVISO:

- Antes de montar ou ajustar o equipamento, desligue o motor e retire a tampa da vela de ignição ou a bateria. Caso contrário, as lâminas ou outras peças podem mover-se e resultar em ferimentos graves.
- Antes de manusear ou trabalhar com lâminas, use luvas de protecção e coloque a tampa da lâmina nas lâminas. Caso contrário, as lâminas podem cortar as mãos nuas com gravidade.
- Ao montar ou ajustar o equipamento, coloque-o sempre no chão. Montar ou ajustar o equipamento numa posição vertical pode resultar em ferimentos graves.
- Siga todos os avisos e precauções no capítulo "Precauções de segurança" e o manual de instruções da unidade de alimentação.
- Antes de utilizar o equipamento, certifique-se de que a alavanca de bloqueio está apertada.

Montar o implemento (Fig. 5)

Monte o implemento da seguinte forma.

1. Desaperte o parafuso (A) e (B).
2. Introduza o veio na tampa (D).

NOTA: Certifique-se de que o veio é completamente introduzido na tampa (aprox. 237 mm/ 9-3/8").

Se tiver dificuldades a introduzir o veio, rode um pouco manualmente o eixo motor (C) e tente novamente.

3. Certifique-se de que o veio está bem introduzido e, de seguida, aperte o parafuso (B) e (A).

Instalar o implemento numa unidade de alimentação (Fig. 6)

Para instalar o implemento numa unidade de alimentação, efectue os passos abaixo.

1. Certifique-se de que a alavanca de bloqueio (A) não está apertada.
2. Alinhe o perno (B) com a marca de seta (C).
3. Introduza o veio no veio de transmissão da unidade de alimentação até a linha de posição (E) e o botão de libertação (D) saltarem.
4. Aperte firmemente a alavanca de bloqueio (A), conforme indicado.

Para remover o implemento, desaperte a alavanca de bloqueio, prima o botão de bloqueio e retire o veio.

ATENÇÃO: Não aperte a alavanca de bloqueio (A) sem o veio do

implemento introduzido. Caso contrário, a alavanca de bloqueio pode apertar demasiadamente a entrada do veio de transmissão e danificá-la.

Ajustar o ângulo de corte (Fig. 7)

AVISO:

- Não utilize a ferramenta com a unidade de corte solta e instável.

Pode ajustar o ângulo de corte para cima para 45° e para baixo para 90°.

1. Desligue o motor do aparador de cerca viva e coloque a máquina no chão.
2. Para ajustar o ângulo da unidade de corte, segure a pega (A) na unidade de corte com uma mão e segure o bloqueio de ângulo (B), conforme mostrado, com a outra mão.
3. Puxe suavemente o bloqueio de ângulo e altere o ângulo da unidade de corte. Após ajustar o ângulo, reposicione suavemente o bloqueio de ângulo.

Nota:

- A unidade de corte apenas é apertada a determinados ângulos ao longo da ranhura na unidade. Certifique-se de que a unidade de corte encaixa correctamente. Se o ângulo não for adequado, a embraiagem é cortada e a embraiagem não funciona.
- Não ajuste a unidade de corte enquanto o aparador de cerca viva se encontra na posição vertical.
- Mova o interruptor I-O para a posição "O" e coloque o aparador de cerca viva no chão para ajustar o ângulo de corte.
- Proteja sempre as lâminas com a tampa das lâminas fornecida antes de ajustar o ângulo de corte.

Caso a unidade de corte esteja solta, o parafuso (A) (o eixo de ajuste de ângulo) necessita de ser apertado. (Fig. 8)

1. Coloque a chave de caixa (C) e a chave sextavada (B) no parafuso (A).
2. Ajuste o aperto da unidade de corte ao rodar a chave sextavada (B) e, de seguida, aperte o parafuso ao rodar a chave de caixa (C).

Nota:

- Não aperte demasiado a unidade de corte. O ângulo da unidade de corte não pode ser alterado se estiver demasiado apertada.

Funcionamento

AVISO:

- Se as lâminas estiverem ao ralenti, reduza a velocidade de ralenti. Caso contrário, não pode parar as lâminas com o acelerador desligado e isto pode causar ferimentos graves.
- Siga todos os avisos e precauções no capítulo "Precauções de segurança" e o manual de instruções da unidade de alimentação.

Corte horizontal (Fig. 9)

Ao aparar cercas vivas horizontalmente, efectue os passos abaixo.

1. Puxe a alavanca do acelerador ao máximo.
2. Aplique as lâminas à cerca viva com um ângulo de 15° a 30°.
3. Apare a cerca viva com um movimento oscilante.

Corte vertical (Fig. 10)

Ao aparar cercas vivas verticalmente, efectue os passos abaixo.

1. Antes de a alavanca do acelerador ao máximo.
2. Aplique as lâminas à cerca viva paralelamente.
3. Apare a cerca viva de baixo para cima com um movimento oscilante.

Inspeção e manutenção

AVISO:

- Antes de inspeccionar ou efectuar a manutenção do equipamento, desligue o motor e retire a tampa da vela de ignição ou a bateria. Caso contrário, as lâminas ou outras peças podem mover-se e resultar em ferimentos graves.
- Antes de manusear ou trabalhar com lâminas, use luvas de protecção e coloque a tampa da lâmina nas lâminas. Durante a montagem ou ajuste, os seus dedos podem entrar em contacto com as lâminas e causar ferimentos graves.
- Ao inspeccionar ou efectuar a manutenção do equipamento, coloque sempre o aparador de cerca viva no chão. Montar ou

ajustar o equipamento numa posição vertical pode resultar em ferimentos graves.

- Siga todos os avisos e precauções no capítulo "Precauções de segurança" e o manual de instruções da unidade de alimentação.

Inspeccionar as lâminas

Verifique as lâminas diariamente por danos, fissuras e extremidades arredondadas. Peça ao centro de assistência autorizado Makita para substituir as lâminas danificadas ou afiar as lâminas arredondadas.

Ajustar a folga da lâmina (Fig. 11)

As lâminas superior/inferior desgastam-se gradualmente após as utilizações. Quando verificar que as lâminas não aparam como quando eram novas, ajuste-as da seguinte forma. O aperto do parafuso decide a folga das lâminas. A porca segura o parafuso com um determinado aperto. Demasiada folga resulta num corte arredondado, mas uma folga insuficiente resulta em calo desnecessário e um desgaste prematuro das lâminas.

1. Desaperte as porcas (A) com uma chave.
2. Aperte ligeiramente os parafusos (B) até pararem. De seguida, aperte-os novamente entre um quarto de volta e meia volta para obter a folga necessária.
3. Segure os parafusos (B) e aperte as porcas (A).
4. Aplique óleo leve na superfície de contacto das lâminas.
5. Ligue o motor, ligue e desligue o acelerador durante um minuto.
6. Meça o tempo necessário para as lâminas pararem após libertar o acelerador. Se for dois segundos ou mais, desligue o motor e repita o passo de 1 a 6.
7. Desligue o motor e toque na superfície da lâmina. Se não estiverem demasiado quentes para tocar, então, efectuou o ajuste adequado. Se estiverem demasiado quentes para tocar, rode os parafusos (B) um pouco para trás e repita o passo de 5 a 7.

Lubrificar as peças móveis (Fig. 12)

ATENÇÃO: Siga as instruções de frequência e quantidade de massa lubrificante fornecida. Caso contrário, uma lubrificação insuficiente pode danificar as peças móveis.

Caixa de engrenagens:

A caixa de velocidades do aparador de cerca viva deve ser lubrificada a cada 25 horas de funcionamento. O orifício de lubrificação encontra-se sob o parafuso. Retire o parafuso para lubrificar. Adicione aprox. 3 g (4 cc) de lubrificante ao ponto A da caixa de velocidades e 5 g (7 cc) de lubrificante ao ponto B, respectivamente, através dos orifícios de lubrificação. Reposicione o parafuso após a lubrificação. Após encher a quantidade correcta de massa lubrificante, a massa lubrificante irá sair um pouco da base da lâmina durante a primeira utilização.

Eixo motor:

Aplique massa lubrificante a cada 25 horas de utilização.

Inspeção geral

- Aperte os parafusos e porcas soltos.
- Verifique por peças e lâminas danificadas. Peça ao centro de assistência autorizado Makita para as substituir.

Armazenamento

AVISO: Siga todos os avisos e precauções no capítulo "Precauções de segurança" e o manual de instruções da unidade de alimentação. (Fig. 13)

Ao guardar o implemento aparador de cerca viva separado da unidade de alimentação, coloque a tampa na extremidade do veio.

Agenda de manutenção

Horas de utilização		Antes da utilização	Diariamente (10 h)	25 h	Se necessário	Página correspondente
Unidade inteira	Inspeccione visualmente por peças danificadas	○				46
Todos os parafusos e porcas de fixação	Apertar	○				46
Lâminas	Inspeccione por danos, fissuras e extremidades arredondadas		○			46
	Ajuste a folga				○	46
Caixa de engrenagens	Fornecimento de massa lubrificante			○		46
Eixo motor	Fornecimento de massa lubrificante			○		46
Unidade de alimentação	Consulte o manual de instruções da unidade de alimentação					

Detecção de avarias

Problema	Causa provável	Solução
O motor não arranca.	Consulte o manual de instruções da unidade de alimentação.	
O motor pára após arrancar.		
A velocidade máxima está limitada.		
As lâminas não se movem. ➔ Desligue imediatamente o motor!	Ângulo incorrecto da unidade de corte.	Certifique-se de que o bloqueio de ângulo engata correctamente.
	Está um pau preso nas lâminas.	Retire as substâncias estranhas.
	O sistema de accionamento não funciona correctamente.	Peça ao centro de assistência autorizado Makita inspeccionar e reparar.
A unidade vibra de forma anómala. ➔ Desligue imediatamente o motor!	O sistema de accionamento não funciona correctamente.	Peça ao centro de assistência autorizado Makita inspeccionar e reparar.
As lâminas não param. ➔ Desligue imediatamente o motor!	A unidade de alimentação não funciona correctamente.	Consulte o manual de instruções da unidade de alimentação.

Dados técnicos

Modelo		EN401MP
Dimensões (C x L x A)	mm	1.624 x 108 x 90
Peso	kg	2,8
Distância efectiva de corte	mm	490
Ângulo da lâmina de corte		135° (cima 45°, baixo 90°)
Relação de transmissão		1/4,78

Declaração de conformidade da UE

Apenas para os países europeus

Nós, na qualidade de fabricantes: **Makita Europe N.V.**, Endereço comercial: **Jan-Baptist Vinkstraat 2 3070 Kortenberg BÉLGICA**.

Autorizamos **Kazuhisa Makino** a compilar o ficheiro técnico e declaramos, mediante a nossa única responsabilidade, que o(s) produto(s);

Designação: **Implemento Aparador de Cerca Viva**. Designação do(s) tipo(s): **EN401MP**.

Estão em conformidade com todas as disposições relevantes da **2006/42/CE**, bem como também cumprem todas as disposições relevantes das seguintes Diretivas da CE/UE: **2000/14/CE** e são fabricados de acordo com as seguintes Normas Harmonizadas: **EN ISO 10517:2019, EN 62841-4-2:2019+A1:2022+A11:2022**.

Local e data da declaração: **Kortenberg, Bélgica. 1. 7. 2024**

Pessoa responsável: **Kazuhisa Makino, Diretor - Makita Europe N.V.**



Forord

Tak fordi du har købt et Makita hækkeklippertilbehør. Dette tilbehør er designet til at blive monteret på en den Makita-drivenhed, som er nævnt i denne brugsanvisning.

Læs venligst dette hæfte og brugsanvisningen til drivenheden inden brug. Det vil gøre dig i stand til at opnå det bedst mulige resultat med dit Makita hækkeklippertilbehør.

Indhold	Side
Forord	48
Symboler	48
Godkendt effektenhed	48
Godkendt tilbehør	48
Beskrivelse af dele	49
Sikkerhedsadvarsler for akku stanghækketrimmer	49
Sikkerhedsforholdsregler	49
Samling og justering	51
Betjening	51
Eftersyn og vedligeholdelse	51
Opbevaring	52
Vedligeholdelseskema	52
Fejlfinding	52
Tekniske data	52
EU-overensstemmelseserklæring	53

Symboler

De følgende symboler er anvendt på tilbehøret og i denne brugsanvisning. Forstå disse definitioner.



Læs og følg brugsanvisningen.



Vær særlig forsigtig og opmærksom!



Forbudt!



Vær opmærksom på elledninger.
Risiko for elektrisk stød.



FARE - Hold hænder væk fra klinger.



Bær beskyttelseshandsker.



Bær hjelm, øjen- og høreværn.



Anvend kraftige støvler med skridsikre såler.



Varme overflader - Forbrændinger af fingre og hænder.



Hold folk i nærheden og dyr på mindst 15 meters afstand væk af maskinen.



Hold arbejdsområdet fri for personer og dyr



Førstehjælp



(Kun for lande i Europa) Dette produkt er i overensstemmelse med EF-direktiverne.



Garanteret lydeffektniveau i henhold til EU-direktivet om maskiner til udendørs brug.



Lydeffektniveau i henhold til Australiens NSW forordning om støjemission

Godkendt effektenhed

Dette tilbehør er kun godkendt til brug sammen med følgende effektenhed(er):

- (Flerfunktions effekthoved)
EX2650LH
- (Akku flerfunktions effekthoved)
BUX360, BUX361, BUX362, UX360D, UX361D, UX362D, DUX60, XUX01, DUX18, XUX02, UX01G, GUX01

⚠ ADVARSEL: Brug aldrig tilbehøret med en effektenhed, der ikke er godkendt. En ikke-godkendt kombination kan forårsage alvorlig personskade.

Godkendt tilbehør

Dette tilbehør er kun godkendt til brug med følgende tilbehør:

- (Skaffforlængertilbehør)
LE400MP

⚠ ADVARSEL: Brug aldrig et ikke-godkendt tilbehør. En ikke-godkendt kombination kan medføre alvorlig personskade.

Beskrivelse af dele (Fig. 1)

Tallene nedenfor refererer til figuren

1. Skaft
2. Gearkasse
3. Knive
4. Vinkellås
5. Skæreenhedshåndtag
6. Sværdskede

Sikkerhedsadvarsler for akku stanghækketrimmer

Sikkerhedsadvarsler for akku hækketrimmer:

1. **Brug ikke hækketrimmeren i dårligt vejr, især hvis der er risiko for lynnedslag.** Dette reducerer risikoen for, at du rammes af lynnedslag.
2. **Hold alle netledninger væk fra skæreamrådet.** Netledninger eller kabler kan muligvis være skjult i hække eller buske og kan ved et uheld skæres over af klingens.
3. **Bær høreværn.** Egnede beskyttelsesudstyr reducerer risikoen for høretab.
4. **Hold altid kun i hækketrimmeren i de isolerede grebflader, da klingens muligvis kan komme i berøring med skjulte ledninger.** Hvis klinger kommer i kontakt med en strømførende ledning, kan udsatte metaldele på hækketrimmeren blive strømførende, hvorved operatøren kan få elektrisk stød.
5. **Hold alle dele af kroppen væk fra klingens. Undlad at fjerne afskåret materiale eller at holde materiale, der skal skæres, når klingerne bevæger sig.** Klinger fortsætter med at rotere, efter at afbryderen er slået fra. Ved brug af hækketrimmeren kan ét øjeblik uopmærksomhed medføre alvorlig personskade.
6. **Når du fjerner fastklemt materiale eller servicere hækketrimmeren, skal du sikre dig, at alle tænd/sluk-knapper er slukket, og at batteripakken er afmonteret eller frakoblet.** Uventet aktivering af hækketrimmeren under fjernelse af fastklemt materiale eller under servicering kan medføre alvorlig personskade.
7. **Bær hækketrimmeren i håndtaget med klingens stoppet og pas på ikke at betjene nogen tænd/sluk-knap.** Korrekt bæring af hækketrimmeren reducerer risikoen for utilsigtet start og medfølgende personskade fra klingerne.
8. **Når du bærer eller opbevarer hækketrimmeren, skal du altid bruge klingedækslet.** Korrekt håndtering af hækketrimmeren mindsker risikoen for personskade fra klingerne.

Sikkerhedsadvarsler for akku stanghækketrimmer:

1. **Brug altid hovedbeskyttelse, når du betjener stanghækketrimmeren over hovedhøjde.** Nedfaldende rester kan medføre alvorlig personskade.
2. **Brug altid to hænder, når du betjener stanghækketrimmeren.** Hold stanghækketrimmeren med begge hænder for at undgå tab af kontrol.
3. **For at reducere risikoen dødeligt elektrisk stød må du aldrig anvende stanghækketrimmeren i nærheden af elledninger.** Kontakt med eller brug i nærheden af elledninger kan muligvis forårsage alvorlig tilskadekomst eller elektrisk stød med dødsfald til følge.

Sikkerhedsforholdsregler

⚠ ADVARSEL: Læs alle sikkerhedsadvarsler og alle instruktioner i dette hæfte og brugsanvisningen til drivenheden. Det kan medføre elektrisk stød, brand og/eller alvorlig personskade, hvis du ikke overholder advarslerne og følger instruktionerne.

Gem alle advarsler og instruktioner så du har dem til fremtidig brug. Termen "hækkeklipper" og "udstyr" i advarslerne og forholdsregler henviser til kombinationen af tilbehøret og drivenheden. Termen "motor" i advarslerne og forholdsreglerne henviser til motoren eller drivenhedens elektriske motor.

Tilsigtet anvendelse

- Dette tilbehør er kun designet til klipning af krat og hække koblet sammen med en godkendt drivenhed. Anvend aldrig tilbehøret til nogen andre formål. Misbrug af tilbehøret kan medføre alvorlig personskade.



Generelle forholdsregler

- Inden du starter hækkeklipperen, skal du læse dette hæfte og brugsanvisningen til drivenheden, så du er bekendt med håndteringen af hækkeklipperen.
- Lån ikke tilbehøret ud til en person med begrænset erfaring eller kendskab til håndteringen af hækkeklippere.
- Vedlæg altid denne brugsanvisning, når tilbehøret lånes ud.
- Børn og unge personer under 18 år må ikke anvende hækkeklipperen. Hold dem væk fra hækkeklipperen.
- Håndter hækkeklipperen med allerstørste omhu og opmærksomhed.
- Anvend aldrig hækkeklipperen efter indtagelse af alkohol eller medicin, eller hvis du føler dig træt eller dårligt tilpas.
- Forsøg aldrig på at modificere tilbehøret.
- Overhold reglerne for håndtering af hækkeklippere i dit land.

Personligt sikkerhedsudstyr

- Bær sikkerhedshjelm, beskyttelsesbriller og beskyttelseshandsker for at beskytte dig selv mod flyvende afskårne stykker og faldende genstande. (Fig. 2)
- Anvend høreværn som f.eks. ørekopper at forhindre høretab.
- Bær passende tøj og sko af hensyn til sikker anvendelse, som f.eks. en arbejdsoverall og kraftige, skridsikre sko. Bær ikke løst tøj eller smykker. Løst tøj, smykker eller langt hår kan sidde fast i bevægelige dele.
- Bær beskyttelseshandsker, når du rører ved knive eller justerer knivvinklen. Du kan skære dine bare hænder voldsomt på knivene.

Sikkerhedsregler for arbejdsområdet

-  **FARE:** Hold hækkeklipperen væk fra elledninger og kommunikationskabler. Berøring af eller tæt afstand til højspændingsledninger med hækkeklipperen kan resultere i død eller alvorlig personskade. Se efter strømledninger og elektriske hegn omkring arbejdsområdet inden start af arbejdet.
- Anvend kun hækkeklipperen under forhold med god sigtbarhed og i dagslys. Hækkeklipperen må ikke anvendes i mørke eller tåge.
- Start og anvend kun motoren udendørs på områder med god ventilation. Anvendelse på et indelukket eller dårligt ventileret område kan medføre død pga. kvælning eller kulilteforgiftning.
- Under anvendelsen må du aldrig stå på en ustabil eller glat overflade eller på en stejl bakke. Vær opmærksom på is og sne i den kolde sæson og sørg altid for at have et godt fodfæste.
- Hold folk i nærheden og dyr på mindst 15 meters afstand af hækkeklipperen under anvendelsen. Stop motoren så snart nogen nærmer sig.
- Undersøg arbejdsområder for trådhegn, sten eller andre hårde genstande inden arbejdet udføres. De kan beskadige knivene.
-  **ADVARSEL:** Brug af dette produkt kan udvikle støv indeholdende kemikalier, der kan medføre luftvejs- eller andre sygdomme. Eksempler på disse kemikalier er forbindelser fundet i pesticider, insektmidler, kunstgødninger og sprøjtegifte. Din risiko i forbindelse med udsættelse for disse kemikalier afhænger af, hvor ofte du udfører denne type arbejde. For at reducere udsættelsen for disse kemikalier: Udfør kun arbejde på områder med god ventilation og under anvendelse af godkendt sikkerhedsudstyr, såsom støvmasker, der er specielt konstrueret til at filtrere mikroskopiske partikler.

Anvendelse

- Inden samling eller justering af udstyret skal du slukke for motoren og fjerne tændrørshætten eller batteripakken.
- Bær beskyttelseshandsker, inden montering af knivene eller justering af klippevinklen.
- Inden motoren startes, skal du efterse udstyret for skader, løse skruer/møtrikker og forkert samling. Hvis knivene er revnede, bøjedede eller beskadigede, skal de udskiftes. Kontroller, at alle kontrolhåndtag og kontakter glider nemt. Rens og tør håndtagene godt.
- Forsøg aldrig på at starte motoren, hvis udstyret er beskadiget eller ikke er fuldstændig samlet. Ellers kan det medføre alvorlig personskade.
- Juster bæreselen og håndtaget så det passer til brugerens kropsstørrelse.

Start af motoren

- Tag det personlige sikkerhedsudstyr på inden start af motoren.
- Start motoren på mindst 3 meters afstand af stedet for brændstofpåfyldningen.
- Inden start af motoren skal du sikre dig, at der ikke er nogen personer eller dyr i arbejdsområdet.
- Når du starter motoren eller indsætter en batteripakke, skal du holde knivene væk fra kroppen og andre genstande, inklusive jorden. Knivene kan eventuelt begynde at køre ved start af maskinen og forårsage alvorlig personskade eller beskadige knivene og/eller materiel.
- Placer udstyret på fast grund. Hold en god balance og et sikkert fodfæste.
- Når du trækker i starthåndtaget, skal du holde drivenheden fast mod jorden med venstre hånd. Træd aldrig på drivenhedens drivaksel. (Fig. 3)
- Følg brugsanvisningen til drivenhederne for start af motoren.
- Hvis knivene bevæger sig i tomgang, skal du stoppe motoren og justere tomgangshastigheden ned.

Betjening

- I nødstilfælde skal du straks slukke for motoren.
- Hvis bemærker noget unormalt (f.eks. støj, vibration) under anvendelsen, skal du slukke for motoren. Brug ikke hækkeklipperen før årsagen er fundet, og problemet er løst.
- Knivene fortsætter med at køre i en kort periode, efter gashåndtaget er sluppet, eller motoren er slukket. Rør ikke ved knivene med det samme.
- Monter bæreselen med motoren kørende i tomgang.
- Brug bæreselen under anvendelsen af udstyret. Hold hækkeklipperen fast på din højre side. (Fig. 4)
- Hold det forreste håndtag med venstre hånd og det bagerste greb med højre hånd, uanset om du er højre- eller venstrehåndet. Hold rundt om håndtagene med fingre og tommeltotter.
- Forsøg aldrig at betjene udstyret med én hånd. Tab af kontrol kan medføre alvorlig eller dødelig tilskadekomst. For at reducere risikoen for at skære sig, skal du holde hænder og fødder væk fra knivene.
- Stræk dig ikke for langt frem. Bevar fodfæstet og balancen til enhver tid. Vær på vagt over for skjulte forhindringer som f.eks. træstubbe, rødder og grøfter, så du undgår at snuble. Fjern nedfaldne grene og andre genstande.
- Arbejd aldrig stående på en stige eller oppe i et træ for at undgå tab af kontrol.
- Hold ikke maskinen over skulderhøjde.
- Slå aldrig knivene mod hårde genstande som f.eks. sten og metaller under anvendelsen. Vær især opmærksom når du klipper hække, som står tæt på eller langs et trådhegn. Når du arbejder tæt på jorden, skal du sørge for, at der ikke kommer noget sand, grus eller sten ind mellem knivene.
- Hvis knivene kommer i kontakt med sten eller andre hårde genstande, skal du straks standse motoren og kontrollere knivene for beskadigelse, efter tændrøret eller batteripakken er fjernet. Udskift knivene, hvis de er beskadiget.
- Hvis der sætter sig tykke grene fast i knivene, skal du straks slukke for motoren, lægge hækkeklipperen ned og fjerne forhindringen, efter tændrøret eller batteripakken er fjernet. Kontroller knivene for beskadigelse, inden udstyret bruges igen.
-  Du må aldrig røre eller nærme dig knivene, mens de kører. Knivene kan nemt skære din finger af. Ved håndtering af knivene eller justering af knivvinklen, skal motoren stoppes, og tændrørshætten eller batteripakken fjernes.
- Accelerering af motoren med blokerede knive forøger belastningen, og vil medføre beskadigelse af motoren og/eller koblingen.
- Kontroller knivene regelmæssigt for revner eller sløve knivspænder under anvendelsen. Inden eftersyn skal du slukke for motoren, og vente indtil knivene er helt stoppet. Udskift beskadigede eller sløve knive, selv hvis de kun har overfladiske revner.
- Hvis udstyret bliver udsat for stærkt tryk eller tabes, skal du kontrollere tilstanden, inden du fortsætter arbejdet. Kontroller brændstofsyste­met for brændstoflækage samt betjenings- og sikkerhedsudstyr for funktionsfejl. Hvis der er nogen skader eller tvivlsspørgsmål, skal du bede et autoriseret Makita-servicecenter om at foretage eftersyn og reparation.
- Rør ikke ved gearkassen. Gearkassen bliver varm under anvendelsen.
- Hold pauser for at forhindre tab af kontrol pga. træthed. Vi

anbefaler, at du tager en 10 til 20 minutters pause hver time.

- Når du forlader udstyret, selv hvis det kun er for kort tid, skal du altid slukke for motoren eller fjerne batteripakken. Hvis udstyret med kørende motor lades uden opsyn kan det blive anvendt af en uautoriseret person og medføre alvorlige ulykker.
- Inden klipning skal du trække helt tilbage i gashåndtaget for at opnå maksimal hastighed.
- Følg brugsanvisningen til drivenheden angående korrekt brug af betjeningshåndtaget og kontakten.
- Placer ikke det varme udstyr på tørt græs eller brændbare materialer, hverken under eller efter anvendelsen.

Transport

- Inden transport af udstyret skal du slukke for motoren og fjerne tændrørshætten eller batteripakken. Sæt altid sværds­keden på under transport.
- Når udstyret bæres, skal det holdes i skaftet og bæres i vandret position. Sørg for at holde den varme lyddæmper væk fra kroppen.
- Når udstyret transporteres i et køretøj, skal det fastspændes, så det ikke ruller rundt. Ellers kan det medføre brændstoflækage og beskadigelse af udstyret og anden bagage.

Vedligeholdelse

- Inden der udføres vedligeholdelsesarbejde eller rengøring af udstyret, skal du altid slukke for motoren og fjerne tændrørshætten eller batteripakken. Vent indtil motoren bliver kold.
- Udfør aldrig service på udstyret i nærheden af åben ild af hensyn til brandfare.
- Anvend altid beskyttelseshandsker ved håndtering af knivene.
- Rengør altid udstyret for støv og snavs. Brug aldrig benzin, benzen, fortynder, alkohol eller lignende til formålet. Det kan medføre misfarvning, deformation eller revner i plastikkomponenterne.
- Efter hver anvendelse skal alle skruer og møtrikker efterspændes, med undtagelse af karburatorjusteringsskruerne.
- Sørg for, at skæreværktøjet er skarpt. Hvis knivene er blevet sløve, og klippeydelsen er forringet, skal du bede et autoriseret Makita-servicecenter om at slibe knivene.
- Reparer aldrig bøjedede eller ødelagte knive ved at rette dem ud eller svejse dem. Det kan medføre at dele af knivene falder af og forårsager alvorlig personskade. Kontakt et autoriseret Makita-servicecenter angående originale Makita-knive til udskiftning af dem.
- Forsøg ikke at foretage nogen former for vedligeholdelse eller reparationer som ikke er beskrevet i dette hæfte eller i brugsanvisningen til drivenheden. Bed et autoriseret Makita-servicecenter om at udføre sådanne arbejder.
- Anvend kun originale reservedele og tilbehør fra Makita. Brug af dele eller tilbehør, som er leveret af en tredje part, kan medføre sammenbrud af udstyret, materielle skader og/eller alvorlig tilskadekomst.
- Bed et autoriseret Makita-servicecenter om at efterse og vedligeholde hækkeklipperen med regelmæssige mellemrum.

Opbevaring

- Foretag fuld rengøring og vedligeholdelse inden udstyret sættes til opbevaring. Sæt sværds­keden på.
- Opbevar udstyret på et tørt og højtbeliggende eller aflåst sted uden for børns rækkevidde.
- Læn ikke udstyret op ad noget andet som f.eks. en væg. Ellers kan hækkeklipperen pludselig falde ned og forårsage personskade.

Førstehjælp

-  Hav altid en førstehjælpskasse i nærheden. Erstat straks de ting der benyttes fra førstehjælpskassen.
- Oplys følgende hvis du tilkalder hjælp:
 - Stedet hvor ulykken er sket
 - Hvad der er sket
 - Antallet af tilskadekomne personer
 - Hvad slags tilskadekomst
 - Dit navn

Samling og justering

⚠ ADVARSEL:

- Inden samling eller justering af udstyret skal du slukke for motoren og fjerne tændrørshætten eller batteripakken. Ellers kan knivene eller andre dele begynde at køre og resultere i alvorlig tilskadekomst.
- Inden håndtering eller arbejde omkring knivene skal du tage beskyttelseshandsker på og placere sværdsmeden over knivene. Ellers kan du skære de bare hænder voldsomt på knivene.
- Læg altid udstyret ned ved samling eller justering. Samling eller justering af udstyret i en oprejst position kan medføre alvorlig tilskadekomst.
- Overhold advarselserne og forholdsreglerne i kapitlet "Sikkerhedsforholdsregler" og brugsanvisningen til drivenheden.
- Inden betjening af udstyret skal du kontrollere, at låsehåndtaget er strammet.

Samling af tilbehøret (Fig. 5)

Saml tilbehøret i henhold til følgende trin.

1. Løsn skruen (A) og (B).

2. Sæt skaftet ind i dækslet (D).

BEMÆRK: Sørg for at skaftet er sat helt ind i dækslet (ca. 237 mm/9-3/8").

Hvis du har svært ved at indsætte skaftet, skal du manuelt rotere drivakslen (C) en lille smule og prøv igen.

3. Sørg for at skaftet er sat ordentligt ind og stram derefter skruen (B) og (A).

Montering af tilbehøret på en drivenhed (Fig. 6)

Følg trinene nedenfor for at montere tilbehøret på en drivenhed.

1. Sørg for at låsehåndtaget (A) ikke er spændt.

2. Ret stiften (B) ind efter pilemærket (C).

3. Sæt skaftet ind i drivakslen på drivenheden indtil positionslinjen (E) og udløsningsknappen (D) springer ud.

4. Stram låsehåndtaget (A) ordentligt til som vist.

For at afmontere tilbehøret skal du løsne låsehåndtaget, trykke på låseknappen og trække skaftet ud.

BEMÆRK: Stram ikke låsehåndtaget (A) til, hvis tilbehørets skaft ikke er indsat. Ellers kan låsehåndtaget muligvis forårsage, at drivakslens indgang spændes for hårdt og beskadiges.

Indstilling af klippevinklen (Fig. 7)

⚠ ADVARSEL:

- Anvend ikke maskinen med en løs og ustabil skæreenhed.

Du kan justere klippevinklen opad til 45° og nedad til 90°.

1. Stop motoren på stanghækkeklipperen og læg maskinen på jorden.
2. For at justere vinklen på skæreenheden skal du holde i håndtaget (A) på skæreenheden med en hånd, og holde vinkellåsen (B) som illustreret med den anden hånd.
3. Træk forsigtigt i vinkellåsen og ændr vinklen på skæreenheden. Efter justering af vinklen skal du forsigtigt sætte vinkellåsen tilbage.

Bemærk:

- Skæreenheden kan kun fastgøres i bestemte vinkler langs rillen på enheden. Sørg for at skæreenheden sidder ordentligt. Hvis vinklen ikke passer, afbrydes koblingen, og maskinen fungerer ikke.

- Juster ikke skæreenheden mens stanghækkeklipperen er i en oprejst position.

- Flyt I-O kontakten hen på "O"-positionen og læg stanghækkeklipperen fladt ned på jorden for at justere klippevinklen.

- Tildæk altid knivene med sværdsmeden inden du justerer klippevinklen.

Hvis skæreenheden er løs, skal boltene (A) (aksen på vinkeljusteringen) strammes. (Fig. 8)

1. Placer topnøglen (C) og unbrakonøglen (B) på boltene (A).
2. Juster stramheden af skæreenheden ved at dreje med unbrakonøglen (B), og fastgør derefter boltene ved at dreje med topnøglen (C).

Bemærk:

- Fastgør ikke skæreenheden for stramt. Vinklen på skæreenheden kan ikke ændres, hvis den er for stram.

Betjening

⚠ ADVARSEL:

- Hvis knivene bevæger sig i tomgang, skal du justere motorens tomgangshastighed ned. Ellers kan du ikke stoppe knivene ved at slippe gassen, og det kan forårsage alvorlig personskade.
- Overhold advarselserne og forholdsreglerne i kapitlet "Sikkerhedsforholdsregler" og brugsanvisningen til drivenheden.

Vandret klipning (Fig. 9)

Følg trinene nedenfor når du klipper hække vandret.

1. Træk gashåndtaget helt tilbage.
2. Før knivene mod hækken med en vinkel på 15° til 30°.
3. Klip hækken med en svingende bevægelse.

Lodret klipning (Fig. 10)

Følg trinene nedenfor når du klipper hække lodret.

1. Træk gashåndtaget helt tilbage.
2. Før knivene parallelt med hækken.
3. Klip hækken fra bunden og op med en svingende bevægelse.

Eftersyn og vedligeholdelse

⚠ ADVARSEL:

- Inden eftersyn eller vedligeholdelse af udstyret skal du slukke for motoren og fjerne tændrørshætten eller batteripakken. Ellers kan knivene eller andre dele begynde at køre og resultere i alvorlig tilskadekomst.
- Inden håndtering eller arbejde omkring knivene skal du tage beskyttelseshandsker på og placere sværdsmeden over knivene. Under montering eller justering kan dine fingre komme i kontakt med knivene, og det kan medføre alvorlig personskade.
- Læg altid hækkeklipperen ned ved eftersyn eller vedligeholdelse af udstyret. Samling eller justering af udstyret i en oprejst position kan medføre alvorlig tilskadekomst.
- Overhold advarselserne og forholdsreglerne i kapitlet "Sikkerhedsforholdsregler" og brugsanvisningen til drivenheden.

Eftersyn af knive

Kontroller knivene dagligt for skader, revner eller sløv knivsgæg. Bed et autoriseret Makita-servicecenter om at udskifte beskadigede knive eller slibe sløve knive.

Justering af knivfrigang (Fig. 11)

De øvre/nedre knive slides gradvist ved anvendelse. Hvis du ikke kan klippe ordentligt, selvom knivene er skarpe nok, skal du justere frigangen som følger. Stramheden af truss-bolten afgør knivenes frigang. Møtrikken holder truss-bolten med en vis stramhed. En for løs frigang medfører sløv skæring, mens en for stram frigang medfører unødvendig varme og nedslider knivene hurtigere.

1. Løsn møtrikkerne (A) med en skruenøgle.
2. Stram boltene (B) let indtil de stopper. Skru dem derefter en kvart til en halv omgang tilbage for at opnå den nødvendige frigang.
3. Hold på boltene (B) og spænd møtrikkerne (A).
4. Påfør let olie på gnidningsfladen på knivene.
5. Start motoren og aktiver og slip gashåndtaget i et minut.
6. Mål den tid det tager før knivene stopper, efter gashåndtaget er sluppet. Hvis det tager to sekunder eller længere, skal du slukke for motoren og gentage trin 1 til 6.
7. Sluk for motoren og mærk på knivfladerne. Hvis de ikke er for varme at røre ved, er din justering korrekt. Hvis de er for varme at røre ved, skal du dreje boltene (B) en lille smule tilbage og gentage trin 5 til 7.

Smøring af bevægelige dele (Fig. 12)

BEMÆRK: Følg instruktionen for smøringshyppighed og smørelsesmængde. Ellers kan utilstrækkelig smøring medføre beskadigelse af bevægelige dele.

Gearkasse:

Stanghækkeklipperens gearkasse skal smøres hver 25. arbejdstime. Smørehullet er placeret under boltene. Fjern boltene for at tilføre smøremiddel. Tilfør henholdsvis ca. 3 g (4 cm³) smøremiddel til punkt A på gearkassen og 5 g (7 cm³) smøremiddel til punkt B via smørehullerne. Sæt boltene tilbage efter smøring. Efter påfyldning af den korrekte mængde smøremiddel kommer der en smule smøremiddel ud fra bunden af kniven under den første anvendelse.

Drivaksel:
Tilfør smørelse efter hver 25 timers anvendelse.

Opbevaring

⚠ ADVARSEL: Overhold advarslerne og forholdsreglerne i kapitlet "Sikkerhedsforholdsregler" og brugsanvisningen til drivenheden. (Fig. 13)

Når hækkeklippertilbehøret opbevares separat fra drivenheden, skal du sætte dækslet fast på enden af skaftet.

Vedligeholdelseskema

Driftstime		Inden anvendelse	Dagligt (10 t)	25 t	Om nødvendigt	Modsvarende side
Hele enheden	Efterse visuelt for beskadigede dele	○				52
Alle fastgørelsesskruer og møtrikker	Stram	○				52
Knive	Kontroller for skader, revner og sløv knivsæg		○			51
	Juster frigangen				○	51
Gearkasse	Tilfør smøremiddel			○		51
Drivaksel	Tilfør smøremiddel			○		52
Drivenhed	Se i brugsanvisningen til drivenheden					

Fejlfinding

Problem	Sandsynlig årsag	Afhjælpning
Motoren starter ikke.	Se i brugsanvisningen til drivenheden.	
Motoren stopper snart, efter den er startet.		
Den maksimale hastighed er begrænset.		
Knivene bevæger sig ikke. → Stop straks motoren!	Forkert vinkel på skæreenhed.	Sørg for at vinkellåsen går ordentligt i indhak.
	Der sidder en kvist fast i knivene.	Fjern fremmedlegemerne.
	Drivsystemet fungerer ikke ordentligt.	Bed et autoriseret Makita-servicecenter om at efterse og reparere det.
Enheden vibrerer unormalt. → Stop straks motoren!	Drivsystemet fungerer ikke ordentligt.	Bed et autoriseret Makita-servicecenter om at efterse og reparere det.
Knivene stopper ikke. → Stop straks motoren!	Drivenheden fungerer ikke ordentligt.	Se i brugsanvisningen til drivenheden.

Tekniske data

Model		EN401MP
Mål (L x B x H)	mm	1.624 x 108 x 90
Vægt	kg	2,8
Effektiv klippelængde	mm	490
Knivvinkel		135° (op 45°, ned 90°)
Gearforhold		1/4,78

EU-overensstemmelseserklæring

Kun for lande i Europa

Vi som producenter: **Makita Europe N.V.**, Virksomhedsadresse: **Jan-Baptist Vinkstraat 2 3070 Kortenberg BELGIEN**. Godkender **Kazuhisa Makino** til at udarbejde den tekniske fil og erklærer under vores eneansvar, at produktet/produkterne;

Betegnelse: **Hækkeklippertilbehør**. Betegnelse af type(r): **EN401MP**.

Opfylder alle de relevante bestemmelser i **2006/42/EF** og opfylder desuden alle de relevante bestemmelser i følgende EF/EU-direktiver:

2000/14/EF og er fremstillet i overensstemmelse med følgende harmoniserede standarder: **EN ISO 10517:2019, EN 62841-4-2:2019+A1:2022+A11:2022**.

Sted og dato for erklæringen: **Kortenberg, Belgien. 1. 7. 2024**

Ansvarlig person: **Kazuhisa Makino, direktør - Makita Europe N.V.**



Πρόλογος

Σας ευχαριστούμε πολύ που αγοράσατε αυτό το προσάρτημα ψαλιδιού μπορντούρας της Makita. Το προσάρτημα αυτό είναι σχεδιασμένο για να στερεώνεται πάνω στην βενζινοκίνητη μονάδα της Makita που αναφέρθηκε προηγουμένως σε αυτό το εγχειρίδιο οδηγιών.

Πριν από τη χρήση, παρακαλούμε διαβάστε αυτό το βιβλιário και το εγχειρίδιο οδηγιών της βενζινοκίνητης μονάδας. Αυτά θα σας βοηθήσουν να αποκτήσετε τα καλύτερα δυνατά αποτελέσματα από το προσάρτημα ψαλιδιού μπορντούρας της Makita.

Πίνακας περιεχομένων	Σελίδα
Πρόλογος.....	54
Σύμβολα	54
Εγκεκριμένη ηλεκτρική μονάδα	54
Εγκεκριμένο προσάρτημα	54
Περιγραφή εξαρτημάτων	55
Προειδοποιήσεις ασφάλειας για το φορητό κονταροψάλιδο μπορντούρας	55
Μέτρα ασφάλειας.....	55
Συναρμολόγηση και ρύθμιση.....	57
Λειτουργία.....	57
Επιθεώρηση και συντήρηση.....	58
Αποθήκευση	58
Πρόγραμμα συντήρησης	58
Επίλυση προβλημάτων	59
Τεχνικά στοιχεία	59
Δήλωση Συμμόρφωσης ΕΕ	59

Σύμβολα

Τα παρακάτω σύμβολα χρησιμοποιούνται πάνω στο προσάρτημα και σε αυτό το εγχειρίδιο οδηγιών. Κατανοήστε αυτούς τους ορισμούς.



Διαβάστε και ακολουθήστε το εγχειρίδιο οδηγιών.



Δώστε ιδιαίτερη φροντίδα και προσοχή!



Απαγορεύεται!



Δώστε προσοχή στα ηλεκτρικά καλώδια. Κίνδυνος ηλεκτροπληξίας.



ΚΙΝΔΥΝΟΣ - Κρατήστε τα χέρια μακριά από τη λάμα.



Να φοράτε προστατευτικά γάντια.



Να φοράτε προστατευτικό κράνος και προστατευτικά ματιών και αυτιών.



Να φοράτε ανθεκτικά παπούτσια με αντιολισθητικές σόλες.



Ζεστές επιφάνειες - Εγκαύματα δακτύλων ή χεριών.



Κρατήστε τους παρευρισκόμενους και τα ζώα τουλάχιστον 15 μέτρα (50 πόδια) μακριά από το μηχανοκίνητο εργαλείο.



Κρατήστε μακριά από την περιοχή εργασίας όλα τα άτομα και τα ζώα



Πρώτες βοήθειες



(Για τις Ευρωπαϊκές χώρες μόνο) Αυτό το προϊόν συμμορφώνεται με τις οδηγίες της Ευρωπαϊκής Κοινότητας.



Εγγυημένη στάθμη ηχητικής ισχύος σύμφωνα με την Οδηγία της ΕΕ για την εκπομπή θορύβου σε εξωτερικούς χώρους.



Στάθμη ηχητικής ισχύος σύμφωνα με τον Κανονισμό ελέγχου θορύβου της Νέας Νότιας Ουαλίας της Αυστραλίας

Εγκεκριμένη ηλεκτρική μονάδα

Αυτό το προσάρτημα εγκρίνεται για χρήση μόνο με τις ακόλουθες ηλεκτρικές μονάδες:

- (Πολυλειτουργική ηλεκτρική κεφαλή)
EX2650LH
- (Φορητή πολυλειτουργική ηλεκτρική κεφαλή)
BUX360, BUX361, BUX362, UX360D, UX361D, UX362D, DUX60, XUX01, DUX18, XUX02, UX01G, GUX01

⚠️ ΠΡΟΕΙΔΟΠΟΙΗΣΗ: Μη χρησιμοποιείτε ποτέ το προσάρτημα με μη εγκεκριμένη ηλεκτρική μονάδα. Ο μη εγκεκριμένος συνδυασμός μπορεί να προκαλέσει σοβαρό τραυματισμό.

Εγκεκριμένο προσάρτημα

Αυτό το προσάρτημα είναι εγκεκριμένο για χρήση μόνο με το παρακάτω προσάρτημα(τα):

- (Προσάρτημα προέκτασης άξονα)
LE400MP

⚠️ ΠΡΟΕΙΔΟΠΟΙΗΣΗ: Ποτέ μην χρησιμοποιήσετε ένα μη εγκεκριμένο προσάρτημα. Ο μη εγκεκριμένος συνδυασμός μπορεί να προκαλέσει το σοβαρό τραυματισμό.

Περιγραφή εξαρτημάτων (Εικ. 1)

Οι παρακάτω αριθμοί αναφέρονται στην εικόνα

1. Άξονας
2. Κιβώτιο ταχυτήτων
3. Λάμες
4. Κλειδαριά γωνίας
5. Λαβή μονάδας κόπτη
6. Κάλυμμα λαμών

Προειδοποιήσεις ασφάλειας για το φορητό κονταροψάλιδο μπορντούρας

Προειδοποιήσεις ασφάλειας για το φορητό ψαλίδι μπορντούρας:

1. Μην χρησιμοποιείτε το ψαλίδι μπορντούρας σε άσχημες καιρικές συνθήκες, ειδικά όταν υπάρχει κίνδυνος κεραυνών. Αυτό μειώνει τον κίνδυνο να χτυπηθείτε από κεραυνό.
2. Να κρατάτε όλα τα ηλεκτρικά καλώδια και τα σύρματα μακριά από την περιοχή κοπής. Τα ηλεκτρικά καλώδια ή τα σύρματα μπορεί να είναι κρυμμένα στις μπορντούρες ή τους θάμνους και να κοπούν κατά λάθος από τη λάμα.
3. Φοράτε ωτοασπίδες. Ο επαρκής προστατευτικός εξοπλισμός θα μειώσει τον κίνδυνο απώλειας της ακοής.
4. Κρατάτε το ψαλίδι μπορντούρας μόνο από τις μονωμένες επιφάνειες λαβής επειδή η λάμα μπορεί να κάνει επαφή με το κρυμμένο καλώδιο. Σε περίπτωση επαφής των λαμών με ηλεκτροφόρο καλώδιο, μπορεί τα εκτεθειμένα μεταλλικά εξαρτήματα του ψαλιδιού μπορντούρας να καταστούν τα ίδια ηλεκτροφόρα και να προκαλέσουν ηλεκτροπληξία στο χειριστή.
5. Απομακρύνετε όλα τα μέρη του σώματος από τη λάμα. Μην αφαιρείτε το κομμένο υλικό και μην κρατάτε το υλικό προς κοπή όταν οι λάμες κινούνται. Οι λάμες συνεχίζουν να κινούνται μετά την απενεργοποίηση του διακόπτη. Μια στιγμή απροσεξίας κατά τη διάρκεια χειρισμού του ψαλιδιού μπορντούρας μπορεί να προκαλέσει σοβαρό προσωπικό τραυματισμό.
6. Όταν καθαρίζετε μπλοκαρισμένο υλικό ή πραγματοποιείτε σέρβις στο ψαλίδι μπορντούρας, να βεβαιώνετε ότι όλοι οι διακόπτες λειτουργίας είναι σβηστοί και η κασέτα μπαταριών έχει αφαιρεθεί ή αποσυνδεθεί. Η απρόσμενη ενεργοποίηση του ψαλιδιού μπορντούρας κατά τον καθαρισμό του μπλοκαρισμένου υλικού ή το σέρβις μπορεί να έχει ως αποτέλεσμα σοβαρό προσωπικό τραυματισμό.
7. Μεταφέρετε το ψαλίδι μπορντούρας από τη λαβή με τη λάμα σταματημένη και προσέχετε να μην θέσετε τον διακόπτη λειτουργίας σε λειτουργία. Η σωστή μεταφορά του ψαλιδιού μπορντούρας θα μειώσει τον κίνδυνο αθέλητης έναρξης και τον επακόλουθο προσωπικό τραυματισμό από τις λάμες.
8. Κατά τη μεταφορά ή την αποθήκευση του ψαλιδιού μπορντούρας, να χρησιμοποιείτε πάντα το κάλυμμα λαμών. Ο σωστός χειρισμός του ψαλιδιού μπορντούρας θα μειώσει τον κίνδυνο προσωπικού τραυματισμού από τις λάμες.

Προειδοποιήσεις ασφάλειας για το φορητό κονταροψάλιδο μπορντούρας:

1. Να χρησιμοποιείτε πάντα προστασία κεφαλιού κατά τη λειτουργία του κονταροψάλιδο μπορντούρας από ύψος. Η πτώση θραυσμάτων μπορεί να έχει ως αποτέλεσμα σοβαρό προσωπικό τραυματισμό.
2. Να χρησιμοποιείτε πάντα δύο χέρια όταν χρησιμοποιείτε το κονταροψάλιδο μπορντούρας. Να κρατάτε το κονταροψάλιδο μπορντούρας και με τα δύο χέρια για να αποφεύγεται η απώλεια ελέγχου.
3. Για να μειώσετε τον κίνδυνο ηλεκτροπληξίας, μην χρησιμοποιείτε ποτέ το κονταροψάλιδο μπορντούρας κοντά σε οποιοδήποτε ηλεκτρικές γραμμές. Η επαφή με ηλεκτρικές γραμμές ή η χρήση κοντά σε αυτές μπορεί να προκαλέσει σοβαρό τραυματισμό ή ηλεκτροπληξία με αποτέλεσμα τον θάνατο.

Μέτρα ασφάλειας

⚠️ ΠΡΟΕΙΔΟΠΟΙΗΣΗ: Διαβάστε όλες τις προειδοποιήσεις ασφαλείας και όλες τις οδηγίες σε αυτό το βιβλιário και το εγχειρίδιο οδηγιών της βενζινοκίνητης μονάδας. Αν δεν ακολουθήσετε όλες τις προειδοποιήσεις και τις οδηγίες,

υπάρχει κίνδυνος ηλεκτροπληξίας, πυρκαγιάς ή/και σοβαρού τραυματισμού.

Φυλάξτε όλες τις προειδοποιήσεις και τις οδηγίες για μελλοντική αναφορά.

Ο όρος “ψαλίδι μπορντούρας” και “συσκευή” στην ενότητα των προειδοποιήσεων και προφυλάξεων αφορούν το συνδυασμό του προσαρτήματος και της βενζινοκίνητης μονάδας.

Ο όρος “κινητήρας” στην ενότητα των προειδοποιήσεων και των προφυλάξεων αναφέρεται στον κινητήρα ή στον ηλεκτρικό κινητήρα της βενζινοκίνητης μονάδας.

Προβλεπόμενη χρήση

- Αυτό το προσάρτημα είναι σχεδιασμένο μόνο για το κλάδεμα θάμνων και φρακτών, σε συνδυασμό με μια εγκεκριμένη κινητήρια μονάδα. Ποτέ μην χρησιμοποιήσετε το προσάρτημα για άλλους σκοπούς. Η κατάχρηση του προσαρτήματος μπορεί να προκαλέσει σοβαρό τραυματισμό.

Γενικές προφυλάξεις

- Πριν την έναρξη λειτουργίας του ψαλιδιού μπορντούρας, διαβάστε αυτό το βιβλιário και το εγχειρίδιο οδηγιών της βενζινοκίνητης μονάδας για να εξοικειωθείτε με το χειρισμό του ψαλιδιού μπορντούρας.
- Να μην δανείτε το προσάρτημα σε ένα άτομο με ανεπαρκή πείρα ή γνώσεις σχετικά με το χειρισμό των ψαλιδιών μπορντούρας.
- Όταν δανείτε το προσάρτημα, πάντα να επισυνάψετε το παρόν εγχειρίδιο οδηγιών.
- Μην αφήνετε τα παιδιά ή τους νέους κάτω των 18 ετών να χρησιμοποιούν το ψαλίδι μπορντούρας. Κρατήστε τους μακριά από το ψαλίδι μπορντούρας.
- Χρησιμοποιείτε το ψαλίδι μπορντούρας με την μεγαλύτερη δυνατή φροντίδα και προσοχή.
- Ποτέ να μην χρησιμοποιήσετε το ψαλίδι μπορντούρας μετά από την κατανάλωση αλκοόλ ή φαρμάκων, ή εάν αισθανόσαστε κουρασμένοι ή είστε ασθενείς.
- Ποτέ μην επιχειρήσετε να τροποποιήσετε το προσάρτημα.
- Ακολουθήστε τους κανονισμούς περί του χειρισμού ψαλιδιών μπορντούρας στη χώρα σας.

Προσωπικός προστατευτικός εξοπλισμός

- Φοράτε κράνος ασφαλείας, προστατευτικά γυαλιά και γάντια για να προστατεύετε τον εαυτό σας από θραύσματα που εκτινάσσονται ή αντικείμενα που πέφτουν. (Εικ. 2)
- Φοράτε προστατευτικά αφτιών όπως ωτοασπίδες για την πρόληψη της απώλειας ακοής.
- Φοράτε τα κατάλληλα ρούχα και παπούτσια για την ασφαλή λειτουργία, όπως φόρμα εργασίας και ανθεκτικά αντιολισθητικά παπούτσια. Μην φοράτε φαρδιά ρούχα ή κοσμήματα. Υπάρχει κίνδυνος να εμπλακούν τα φαρδιά ρούχα, τα κοσμήματα ή τα μακριά μαλλιά στα κινούμενα μέρη.
- Να φοράτε προστατευτικά γάντια κατά το άγγιγμα των λαμών ή τη ρύθμιση της γωνίας των λαμών. Οι λάμες μπορούν να κόψουν τα γυμνά χέρια.

Ασφάλεια στο χώρο εργασίας

-  **ΚΙΝΔΥΝΟΣ:** Κρατήστε το ψαλίδι μπορντούρας μακριά από ηλεκτρικά και τηλεπικοινωνιακά καλώδια. Το άγγιγμα ή το πλησίασμα των γραμμών υψηλής τάσης με το ψαλίδι μπορντούρας μπορεί να οδηγήσει σε θάνατο ή σοβαρό τραυματισμό. Δείτε τις γραμμές ηλεκτρικού ρεύματος και τους ηλεκτρικούς φράκτες γύρω από την περιοχή εργασίας πριν από την έναρξη της λειτουργίας.
- Λειτουργήστε το ψαλίδι μπορντούρας μόνο υπό καλές συνθήκες ορατότητας και στο φως της ημέρας. Μην λειτουργείτε το ψαλίδι μπορντούρας στο σκοτάδι ή στην ομίχλη.
- Ξεκινήστε και θέστε τον κινητήρα σε λειτουργία μόνο σε εξωτερικούς χώρους σε μια καλά αεριζόμενη περιοχή. Η λειτουργία σε κλειστό ή ανεπαρκώς αεριζόμενο χώρο μπορεί να οδηγήσει σε θάνατο λόγω της δηλητηρίασης από μονοξείδιο του άνθρακα ή ασφυξίας.
- Κατά τη λειτουργία, ποτέ να μην στέκεστε σε μια ασταθή ή ολισθηρή επιφάνεια ή σε απότομη πλαγιά. Κατά τη χειμερινή περίοδο, δώστε προσοχή στον πάγο και στο χιόνι και πάντα να διασφαλίζετε ένα ασφαλές πάτημα.
- Κατά τη λειτουργία, κρατήστε τους παρισταμένους ή τα ζώα, τουλάχιστον 15 μέτρα μακριά από το ψαλίδι μπορντούρας. Σταματήστε τον κινητήρα μόλις πλησιάζει κάποιος.

- Πριν από τη λειτουργία, εξετάστε την περιοχή εργασίας για ύπαρξη συρματοπλεγμάτων, βράχων ή άλλων στερεών αντικειμένων. Αυτά μπορούν να καταστρέψουν τις λάμες.
- **ΠΡΟΕΙΔΟΠΟΙΗΣΗ:** Η χρήση αυτού του προϊόντος μπορεί να παράγει σκόνη που περιέχει χημικές ουσίες που μπορούν να προκαλέσουν αναπνευστικά προβλήματα ή άλλες ασθένειες. Μερικά παραδείγματα αυτών των χημικών ουσιών είναι οι ενώσεις που βρίσκονται στα εντομοκτόνα φυτοφάρμακα, λιπάσματα και ζιζανιοκτόνα. Ο κίνδυνος από την έκθεσή σας στα παραπάνω ποικίλλει ανάλογα με τη συχνότητα με την οποία εκτελείτε αυτού του είδους τις εργασίες. Για να μειώσετε την έκθεσή σας σε αυτές τις χημικές ουσίες: να εργάζεστε σε χώρο με καλό αερισμό και με εγκκεκριμένο εξοπλισμό ασφάλειας, όπως προσωπίδες κατά της σκόνης που είναι ειδικά σχεδιασμένες να φιλτράρουν μικροσκοπικά σωματίδια.

Έναρξη της λειτουργίας

- Πριν από τη συναρμολόγηση ή την προσαρμογή του εξοπλισμού, σβήστε τον κινητήρα και αφαιρέστε το καπάκι του μπουζί ή την κασέτα μπαταρίας.
- Να φοράτε προστατευτικά γάντια πριν τη συναρμολόγηση των λαμών ή τη ρύθμιση της γωνίας κοπής.
- Πριν από την έναρξη του κινητήρα, ελέγξτε τη συσκευή για ύπαρξη ζημιών, χαλαρές βίδες/πασβίλλες ή την ακατάλληλη συναρμολόγηση. Αντικαταστήστε τις λάμες εάν παρουσιάζουν ρωγμές, έχουν καμφθεί ή έχουν πάθει ζημιά. Ελέγξτε αν λειτουργούν με ευκολία όλοι οι μοχλοί χειρισμού και οι διακόπτες. Καθαρίστε και στεγνώστε τα χερούλια.
- Ποτέ μην επιχειρήσετε να ξεκινήσετε τον κινητήρα, αν ο εξοπλισμός έχει υποστεί ζημιά ή αν δεν είναι πλήρως συναρμολογημένος. Αλλιώς μπορεί να προκληθεί σοβαρός τραυματισμός.
- Ρυθμίστε το λουρί του ώμου και λαβή χειρός σε συνάρτηση με το μέγεθος του σώματος του χειριστή.

Ξεκινώντας τον κινητήρα

- Φορέστε τους προσωπικούς προστατευτικούς εξοπλισμούς πριν την εκκίνηση του κινητήρα.
- Ξεκινήστε τον κινητήρα τουλάχιστον 3 μέτρα (10 πόδια) μακριά από το σημείο ανεφοδιασμού καυσίμου.
- Πριν από την έναρξη του κινητήρα, βεβαιωθείτε ότι δεν υπάρχει άνθρωπος ή ζώο στο χώρο εργασίας.
- Κατά την εκκίνηση του κινητήρα ή κατά την εισαγωγή μιας κασέτας μπαταρίας, κρατήστε τις λάμες μακριά από το σώμα σας και από άλλα αντικείμενα, συμπεριλαμβανομένου του εδάφους. Οι λάμες μπορεί να κινηθούν κατά την εκκίνηση και μπορεί να προκαλέσουν σοβαρό τραυματισμό ή βλάβη στην αλυσίδα του πριονιού και/ή στην ιδιοκτησία.
- Τοποθετήστε τη συσκευή σε επίπεδο έδαφος. Διατηρήστε καλή ισορροπία και ασφαλές πάτημα.
- Όταν τραβάτε το κουμπί εκκίνησης, κρατήστε τη βενζινοκίνητη μονάδα σταθερά πάνω στο έδαφος με το αριστερό σας χέρι. Ποτέ να μην βάζετε το πόδι σας πάνω στον άξονα μετάδοσης κίνησης της βενζινοκίνητης μονάδας. **(Εικ. 3)**
- Ακολουθήστε τις οδηγίες χρήσης των βενζινοκίνητων μονάδων για την εκκίνηση του κινητήρα.
- Αν οι λάμες κινούνται στο ρελαντί, σταματήστε τον κινητήρα και ρυθμίστε προς τα κάτω την ταχύτητα του ρελαντί.

Λειτουργία

- Σε περίπτωση έκτακτης ανάγκης, σβήστε τον κινητήρα αμέσως.
- Αν αισθανθείτε οποιαδήποτε ασυνήθιστη κατάσταση (π.χ. θόρυβος, δονήσεις) κατά τη λειτουργία, σβήστε τον κινητήρα. Μην χρησιμοποιείτε το ψαλίδι μπορντούρας μέχρι να αναγνωριστεί και να επιλυθεί το πρόβλημα.
- Οι λάμες συνεχίζουν να κινούνται για ένα μικρό χρονικό διάστημα μετά την αποδέσμευση της σκανδάλης του γκαζιού ή το σβήσιμο του κινητήρα. Μην βιαστείτε να πιάσετε τις λάμες.
- Με τον κινητήρα να λειτουργεί μόνο στο ρελαντί, συνδέστε το λουρί του ώμου.
- Κατά τη λειτουργία, χρησιμοποιήστε το λουρί του ώμου. Κρατήστε σταθερά το ψαλίδι μπορντούρας στη δεξιά σας πλευρά. **(Εικ. 4)**
- Κρατήστε τη μπροστινή λαβή με το αριστερό χέρι και τη πίσω λαβή με το δεξί χέρι, δεν έχει σημασία αν είστε αριστερόχειρας ή δεξιόχειρας. Πιάστε με τα δάχτυλα και τους αντίχειρές σας τις λαβές.

- Ποτέ μην επιχειρήσετε να λειτουργήσετε τη συσκευή με το ένα χέρι. Η απώλεια ελέγχου μπορεί να οδηγήσει σε σοβαρό τραυματισμό από κόψιμο, κρατήστε τα χέρια και τα πόδια σας μακριά από τις λάμες.
- Μην τεντώνετε υπερβολικά. Να στέκεστε πάντοτε σταθερά και ισορροπημένα. Δώστε προσοχή στα κρυμμένα εμπόδια, όπως κούτσουρα, ρίζες και τάφροι για να μην σκοντάψετε. Αφαιρέστε τα κλαδιά που έχουν πέσει και τα άλλα αντικείμενα.
- Ποτέ μην εργάζεστε πάνω σε μια σκάλα ή σε ένα δέντρο για να αποφευχθεί η απώλεια του ελέγχου.
- Μην κρατάτε το μηχάνημα πάνω από το ύψος του ώμου σας.
- Κατά τη λειτουργία, μην χτυπήσετε ποτέ τις λάμες πάνω σε σκληρά εμπόδια, όπως πέτρες και καρφιά. Δώστε ιδιαίτερη προσοχή κατά την κοπή άκρων δίπλα ή έναντι συμμάτινων φρακτών. Όταν εργάζεστε κοντά στο έδαφος, βεβαιωθείτε ότι δεν εισέρχονται μεταξύ των λαμών άμμος, χαλίκι ή πέτρες.
- Εάν οι λάμες να έρθουν σε επαφή με πέτρες ή άλλα στερεά αντικείμενα, σταματήστε τον κινητήρα αμέσως και ελέγξτε τις λάμες για ύπαρξη ζημιάς αφότου αφαιρέσετε το μπουζί ή τη μπαταρία. Αντικαταστήστε τις λάμες εάν έχουν πάθει ζημιά.
- Αν μπλοκαριστούν χοντρά κλαδιά μέσα στις λάμες, σβήστε αμέσως τον κινητήρα, αφήστε κάτω το ψαλίδι μπορντούρας και στη συνέχεια αφαιρέστε το εμπόδιο αφότου αφαιρέσετε το μπουζί ή τη μπαταρία. Ελέγξτε τις λάμες για ύπαρξη ζημιάς πριν από την επανάληψη της χρήσης της συσκευής.
- **Ποτέ μην αγγίζετε ή προσεγγίζετε τις λάμες όταν κινούνται.**  Οι λάμες μπορούν εύκολα να κόψουν το δάκτυλό σας. Κατά τον χειρισμό των λαμών, να σβήνετε τον κινητήρα και να αφαιρείτε την πίπα του μπουζί ή την κασέτα μπαταρίας.
- Η επιτάχυνση του κινητήρα με μπλοκαρισμένες τις λάμες αυξάνει το φορτίο και θα βλάψει τον κινητήρα και/ή τον συμπλέκτη.
- Ελέγχετε τις κοπτικές λάμες συχνά κατά τη διάρκεια της λειτουργίας για ύπαρξη ρωγμών ή αμβλέων άκρων. Πριν από την επιθεώρηση, σβήστε τον κινητήρα και περιμένετε μέχρι να σταματήσουν οι λάμες εντελώς. Αντικαταστήστε τις κατεστραμμένες ή τις αμβλείες λάμες αμέσως, ακόμη και αν έχουν μόνο επιφανειακές ρωγμές.
- Εάν η συσκευή χτυπήσει δυνατά κατά την πτώση, ελέγξτε την κατάσταση πριν συνεχίσετε την εργασία. Ελέγξτε το σύστημα καυσίμου για διαρροή καυσίμων και τα χειριστήρια και τις διατάξεις ασφαλείας για ύπαρξη δυσλειτουργίας. Εάν υπάρχει οποιαδήποτε ζημιά ή αν έχετε αμφιβολίες, επικοινωνήστε με ένα εξουσιοδοτημένο κέντρο επισκευών της Makita για επιθεώρηση και επισκευή.
- Μην ακουμπάτε το κιβώτιο ταχυτήτων. Το κιβώτιο ταχυτήτων ζεσταίνεται κατά τη λειτουργία.
- Ξεκουραστείτε για να μην χάσετε τον έλεγχο λόγω κόπωσης. Σας συνιστούμε να κάνετε 10 έως 20 λεπτά διάλειμμα κάθε ώρα.
- Όταν εγκαταλείπετε τη συσκευή, ακόμη και αν πρόκειται για ένα μικρό χρονικό διάστημα, να σβήνετε πάντοτε τον κινητήρα ή να αφαιρέτε την κασέτα μπαταρίας. Αν λειτουργεί ο κινητήρας και η συσκευή βρίσκεται χωρίς εποπτεία, τότε μπορεί να χρησιμοποιηθεί από μη εξουσιοδοτημένο άτομο και να προκληθεί σοβαρό ατύχημα.
- Πριν την κοπή, τραβήξτε πλήρως την μοχλό του γκαζιού για να επιτευχθεί η μέγιστη ταχύτητα.
- Ακολουθήστε τις οδηγίες χρήσης του κινητήρα για την ορθή χρήση του μοχλού χειρισμού και του διακόπτη.
- Κατά τη διάρκεια ή μετά τη λειτουργία, μην βάλετε τη ζεστή συσκευή επάνω σε ξηρά χόρτα και εύφλεκτα υλικά.

Μεταφορά

- Πριν από τη μεταφορά της συσκευής, σβήστε τον κινητήρα και αφαιρέστε την πίπα του μπουζί ή την κασέτα μπαταρίας. Πάντοτε να τοποθετείτε το κάλυμμα των λαμών κατά τη μεταφορά.
- Κατά τη μεταφορά της συσκευής, να τη μεταφέρετε σε οριζόντια θέση, κρατώντας τον άξονα. Κρατήστε το ζεστό σιγαστήρα μακριά από το σώμα σας.
- Κατά τη μεταφορά της συσκευής σε ένα όχημα, ασφαλίστε σωστά ώστε να μην αναποδογυρίσει. Διαφορετικά μπορεί να προκληθεί διαρροή καυσίμων και φθορά της συσκευής και των άλλων αποσκευών.

Συντήρηση

- Πριν από την συντήρηση, την επισκευή ή το καθάρισμα της συσκευής, πάντοτε να σβήνετε τον κινητήρα και να αφαιρέτε την πίπα του μπουζί ή την κασέτα μπαταρίας. Περιμένετε έως ότου να κρυώσει ο κινητήρας.

- Για να μειώσετε τον κίνδυνο πυρκαγιάς, ποτέ να μην εκτελείτε τη συντήρηση της συσκευής κοντά σε εστία φωτιάς.
- Πάντοτε να φοράτε προστατευτικά γάντια κατά τον χειρισμό των λαμών.
- Πάντοτε να καθαρίζετε τη σκόνη και τη βρωμιά από τη συσκευή. Μην χρησιμοποιήσετε ποτέ βενζίνη, βενζόλη, διαλυτικό, αλκοόλη ή κάτι παρόμοιο. Μπορεί να προκληθεί αποχρωματισμός, παραμόρφωση ή ρωγμές στα πλαστικά εξαρτήματα.
- Μετά από κάθε χρήση, σφίξτε όλες τις βίδες και τα παξιμάδια, εκτός από τις βίδες ρύθμισης του καρμπυρατέρ.
- Διατηρείτε το κοπτικό εργαλείο αιχμηρό. Αν οι κοπτικές λάμες έχουν αμβλυνθεί και η απόδοση κοπής είναι φτωχή, επικοινωνήστε με το εξουσιοδοτημένο κέντρο σέρβις της Makita για να ακονίσετε τις λάμες.
- Ποτέ μην επισκευάσετε λυγισμένες ή σπασμένες λάμες ισιώνοντας ή συγκολλώντας τις. Η ενέργεια αυτή μπορεί να προκαλέσει την εκτόξευση των λαμών επιφέροντας σοβαρό τραυματισμό. Για να τις αντικαταστήσετε, επικοινωνήστε με ένα εξουσιοδοτημένο κέντρο εξυπηρέτησης της Makita για να προμηθευτείτε τις γνήσιες λάμες της Makita.
- Μην επιχειρήσετε οποιαδήποτε συντήρηση ή επισκευή η οποία δεν περιγράφεται στο βιβλιόριο αυτό ή στο εγχειρίδιο οδηγιών της βενζινοκίνητης μονάδας. Επικοινωνήστε με ένα εξουσιοδοτημένο κέντρο σέρβις της Makita για τις εργασίες αυτές.
- Χρησιμοποιείτε πάντα γνήσια ανταλλακτικά και αξεσουάρ της Makita μόνο. Η χρήση αξεσουάρ ή εξαρτημάτων που παρέχονται από τρίτους μπορεί να οδηγήσει σε βλάβη της συσκευής, σε υλικές ζημιές ή/και σοβαρούς τραυματισμούς.
- Ζητήστε από ένα εξουσιοδοτημένο κέντρο σέρβις της Makita την τακτική επιθεώρηση και συντήρηση του ψαλιδιού μπορντούρας.

Αποθήκευση

- Πριν την αποθήκευση της συσκευής, εκτελέστε ένα πλήρη καθαρισμό και συντήρηση. Τοποθετήστε το κάλυμμα των λαμών.
- Αποθηκεύετε τη συσκευή σε ένα ξηρό χώρο, ο οποίος βρίσκεται ψηλά ή είναι κλειδωμένος ώστε να μην είναι προσβάσιμος στα παιδιά.
- Μην στηρίζετε τη συσκευή πάνω σε άλλα αντικείμενα, όπως ένας τοίχος. Σε αντίθετη περίπτωση ενδέχεται το ψαλίδι μπορντούρας να πέσει κάτω ξαφνικά και να προκαλέσει τραυματισμό.

Πρώτες βοήθειες

-  Πάντα να έχετε κοντά ένα κουτί πρώτων βοηθειών. Αντικαταστήστε αμέσως το οποιοδήποτε αντικείμενο που πάρηκε από το κουτί των πρώτων βοηθειών.
- Με κάθε έκκληση για βοήθεια, να αναφέρετε τις ακόλουθες πληροφορίες:
 - Τόπος του ατυχήματος
 - Τι συνέβη
 - Αριθμός τραυματισμένων ατόμων
 - Φύση του τραυματισμού
 - Το όνομά σας

Συναρμολόγηση και ρύθμιση

ΠΡΟΕΙΔΟΠΟΙΗΣΗ:

- Πριν από τη συναρμολόγηση ή ρύθμιση της συσκευής, να σβήνετε τον κινητήρα και να αφαιρέσετε την πίπα του μπουζί ή την κασέτα μπαταρίας. Διαφορετικά, οι λάμες ή άλλα μέρη μπορούν να κινηθούν και να προκαλέσουν σοβαρό τραυματισμό.
- Πριν από το χειρισμό ή την εργασία γύρω από τις λάμες, φοράτε προστατευτικά γάντια και τοποθετήστε το κάλυμμα των λαμών πάνω στις λάμες. Οι λάμες μπορούν να προκαλέσουν σοβαρό κόψιμο στα γυμνά χέρια.
- Κατά τη συναρμολόγηση ή την ρύθμιση της συσκευής, πάντα να την τοποθετείτε κάτω. Η συναρμολόγηση ή η ρύθμιση της συσκευής σε όρθια θέση μπορεί να οδηγήσει σε σοβαρό τραυματισμό.
- Ακολουθήστε τις προειδοποιήσεις και τις προφυλάξεις στο κεφάλαιο "Μέτρα ασφαλείας" και το εγχειρίδιο οδηγιών της κινητήριας μονάδας.
- Πριν θέσετε τον εξοπλισμό σε λειτουργία, βεβαιωθείτε ότι ο μοχλός ασφάλισης είναι σφιγμένος.

Συναρμολόγηση του προσαρτήματος (Εικ. 5)

Συναρμολογήστε το προσάρτημα σύμφωνα με τα παρακάτω βήματα.

1. Ξεσφίξτε τις βίδες (A) και (B).

2. Εισάγετε τον άξονα μέσα στο κάλυμμα (D).

ΣΗΜΕΙΩΣΗ: Φροντίστε ώστε ο άξονας να εισέλθει πλήρως μέσα στο κάλυμμα (περίπου 237 mm/ 9-3/8").

Αν αντιμετωπίζετε πρόβλημα με την εισαγωγή του άξονα, περιστρέψτε για λίγο με το χέρι τον άξονα κίνησης (C) και προσπαθήστε ξανά.

3. Βεβαιωθείτε ότι ο άξονας έχει εισχωρήσει κατάλληλα και στη συνέχεια σφίξτε τις βίδες (B) και (A).

Στερέωση του προσαρτήματος σε μια βενζινοκίνητη μονάδα (Εικ. 6)

Για να στερεώσετε το προσάρτημα σε μια βενζινοκίνητη μονάδα, ακολουθήστε τα παρακάτω βήματα.

1. Βεβαιωθείτε ότι ο μοχλός κλειδώματος (A) δεν είναι σφιγμένος.
2. Ευθυγραμμίστε την περόνη (B) με το σημείο του βέλους (C).
3. Εισάγετε τον άξονα μέσα στον κινητήριο άξονα της βενζινοκίνητης μονάδας έως ότου η γραμμή θέσης (E) και το κουμπί απελευθέρωσης (D) να πεταχτούν πάνω.

4. Σφίξτε το μοχλό κλειδώματος (A) γερά όπως φαίνεται.

Για να αφαιρέσετε το προσάρτημα, ξεσφίξτε τον μοχλό κλειδώματος, πατήστε το κουμπί κλειδώματος και αφαιρέστε τον άξονα.

ΕΙΔΟΠΟΙΗΣΗ: Μην σφίγγετε τον μοχλό κλειδώματος (A) χωρίς να είναι μέσα ο άξονας του προσαρτήματος. Σε διαφορετική περίπτωση ο μοχλός κλειδώματος μπορεί να σφίξει υπερβολικά την είσοδο του κινητήριου άξονα και να την καταστρέψει.

Ρύθμιση της γωνίας κοπής (Εικ. 7)

ΠΡΟΕΙΔΟΠΟΙΗΣΗ:

- Μην λειτουργείτε το εργαλείο με χαλαρή και ασταθή μονάδα κόφτη.

Μπορείτε να ρυθμίσετε τη γωνία κοπής προς τα επάνω στις 45° και προς τα κάτω στις 90°.

1. Σταματήστε τον κινητήρα του κονταροψάλιδου μπορντούρας και τοποθετήστε το μηχάνημα στο έδαφος.
2. Για να ρυθμίσετε τη γωνία της μονάδας κόφτη, κρατήστε τη λαβή (A) της μονάδας κόφτη με το ένα χέρι και κρατήστε την κλειδαριά της γωνίας με το άλλο χέρι, όπως εικονίζεται (B).
3. Τραβήξτε την κλειδαριά της γωνίας απαλά, και αλλάξτε τη γωνία της μονάδας κόφτη. Μετά τη ρύθμιση της γωνίας, επαναφέρετε την κλειδαριά της γωνίας απαλά.

Σημείωση:

- Η μονάδα κόφτη στερεώνεται μόνο υπό ορισμένες γωνίες κατά μήκος της αυλάκωσης της συσκευής. Βεβαιωθείτε ότι η μονάδα κόφτη κάθεται σωστά. Εάν η γωνία δεν είναι κατάλληλη, ο συμπλέκτης κόβεται και το εργαλείο δεν λειτουργεί.

- Μην ρυθμίζετε τη μονάδα κόφτη, όταν το κονταροψάλιδο μπορντούρας βρίσκεται σε όρθια θέση.

- Μετακινήστε το διακόπτη I-O στη θέση "O" και τοποθετήστε το κονταροψάλιδο μπορντούρας επίπεδα στο έδαφος για να ρυθμίσετε τη γωνία κοπής.

- Πάντα να ασφαρίζετε τις λεπίδες με το παρεχόμενο κάλυμμα λεπίδων πριν από τη ρύθμιση της γωνίας κοπής.

Στην περίπτωση που η μονάδα κόφτη είναι χαλαρή θα πρέπει να σφίχτεί το μπουλόνι (A) (ο άξονας της γωνίας ρύθμισης). (Εικ. 8)

1. Τοποθετήστε το σωληνωτό κλειδί (C) και το εξάγωνο κλειδί (B) στο μπουλόνι (A).
2. Ρυθμίστε το σφίξιμο της μονάδας κόφτη περιστρέφοντας το εξάγωνο κλειδί (B), και στη συνέχεια σφίξτε το μπουλόνι γυρίζοντας το σωληνωτό κλειδί (C).

Σημείωση:

- Μην σφίζετε τη μονάδα κόφτη πάρα πολύ. Η γωνία της μονάδας κόφτη δεν μπορεί να αλλάξει αν είναι πολύ σφιχτή.

Λειτουργία

ΠΡΟΕΙΔΟΠΟΙΗΣΗ:

- Αν οι λάμες κινούνται στο ρελαντί, ρυθμίστε προς τα κάτω την ταχύτητα ρελαντί του κινητήρα. Διαφορετικά δεν μπορείτε να σταματήσετε τις λάμες έχοντας κλειστό το γκάζι και αυτό μπορεί να προκαλέσει σοβαρό τραυματισμό.
- Ακολουθήστε τις προειδοποιήσεις και τις προφυλάξεις στο κεφάλαιο "Μέτρα ασφαλείας" και το εγχειρίδιο οδηγιών της κινητήριας μονάδας.

Οριζόντια κόψιμο (Εικ. 9)

Κατά το οριζόντιο κλάδεμα φρακτών, ακολουθήστε τα παρακάτω βήματα.

1. Τραβήξτε πλήρως το μοχλό του γκαζιού.
2. Τοποθετήστε τις λάμες στους φράκτες υπό μια γωνία 15° έως 30°.
3. Κλαδέψτε το φράκτη με μια παλινδρομική κίνηση.

Κάθετο κόψιμο (Εικ. 10)

Κατά το κάθετο κλάδεμα φρακτών, ακολουθήστε τα παρακάτω βήματα.

1. Τραβήξτε πλήρως το μοχλό του γκαζιού.
2. Τοποθετήστε παράλληλα τις λάμες προς το φράκτη.
3. Κλαδέψτε το φράκτη από τα κάτω προς τα πάνω με μια παλινδρομική κίνηση.

Επιθεώρηση και συντήρηση

⚠️ ΠΡΟΕΙΔΟΠΟΙΗΣΗ:

- Πριν από την επιθεώρηση ή τη συντήρηση της συσκευής, να σβήνετε τον κινητήρα και να αφαιρείτε την πίδα του μπουζί ή την κασέτα μπαταρίας. Διαφορετικά, οι λάμες ή άλλα μέρη μπορούν να κινηθούν και να προκαλέσουν σοβαρό τραυματισμό.
- Πριν από το χειρισμό ή την εργασία γύρω από τις λάμες, φοράτε προστατευτικά γάντια και τοποθετήστε το κάλυμμα των λαμών πάνω στις λάμες. Κατά τη συναρμολόγηση ή τη ρύθμιση, τα δάχτυλά σας μπορεί να έρθουν σε επαφή με τις λάμες και μπορεί να προκαλέσουν σοβαρό τραυματισμό.
- Κατά τη συναρμολόγηση ή την συντήρηση της συσκευής, πάντα να τοποθετείτε κάτω το ψαλίδι μπορντούρας. Η συναρμολόγηση ή η ρύθμιση της συσκευής σε όρθια θέση μπορεί να οδηγήσει σε σοβαρό τραυματισμό.
- Ακολουθήστε τις προειδοποιήσεις και τις προφυλάξεις στο κεφάλαιο "Μέτρα ασφαλείας" και το εγχειρίδιο οδηγιών της κινητήριας μονάδας.

Επιθεώρηση των λαμών

Ελέγχετε τις λάμες καθημερινά για ύπαρξη ζημιών, ραγισμάτων ή αμβλύ άκρου. Επικοινωνήστε με ένα εξουσιοδοτημένο κέντρο σέρβις της Makita για την αντικατάσταση κατεστραμμένων λαμών ή για το ακόνισμα των αμβλέων λαμών.

Ρύθμιση διάκενου λεπίδας (Εικ. 11)

Οι πάνω/κάτω λάμες φθειρόνται βαθμιαίως με τις χρήσεις. Αν δεν μπορείτε να κάνετε ένα καλό κόψιμο παρότι οι λάμες είναι κοφτερές, ρυθμίστε το διάκενο όπως περιγράφεται παρακάτω. Από το σφίξιμο του μπουλονιού σύνδεσης εξαρτάται το διάκενο των λεπίδων. Το παξιμάδι συγκρατεί το μπουλόνι σύνδεσης με ορισμένη δύναμη. Όταν το διάκενο είναι πάρα πολύ χαλαρό προκαλείται αμβλύ κόψιμο, αλλά όταν είναι πολύ σφιχτό δημιουργείται περιττή θερμότητα και πρόωρη φθορά στις λεπίδες.

1. Ξεσφίξτε τα παξιμάδια (A) με ένα κλειδί.
2. Σφίξτε τα μπουλόνια (B) χαλαρά έως ότου να σταματήσουν και στη συνέχεια, γυρίστε τα προς τα πίσω κατά το μισό της περιστροφής για να επιτευχθεί το αναγκαίο διάστημα.

3. Κρατήστε τα μπουλόνια (B) και σφίξτε τα παξιμάδια (A).
4. Επαλείψτε με ένα λεπτόρρευστο λάδι την επιφάνεια τριβής των λαμών.
5. Ξεκινήστε τον κινητήρα και πατάτε και αφήνετε το γκάζι για ένα λεπτό.
6. Μετρήστε το χρόνο που χρειάζεται για να σταματήσουν οι λάμες μετά την ελευθέρωση του γκαζιού. Εάν είναι δυο δευτερόλεπτα ή περισσότερο, σταματήστε τον κινητήρα και επαναλάβετε τα βήματα 1 έως 6.
7. Σβήστε τον κινητήρα και αγγίξτε την επιφάνεια των λεπίδων. Εάν δεν είναι πολύ ζεστές ώστε να μπορείτε να τις αγγίξετε, τότε έχετε κάνει τη σωστή ρύθμιση. Αν είναι πάρα πολύ ζεστές για να τις αγγίξετε, περιστρέψτε λίγο τα μπουλόνια (B) προς τα πίσω και επαναλάβετε τα βήματα 5 έως 7.

Λίπανση κινούμενων μερών (Εικ. 12)

ΕΙΔΟΠΟΙΗΣΗ: Ακολουθήστε τις οδηγίες σχετικά με την ποσότητα του λαδιού και την συχνότητα παροχής του. Διαφορετικά η ανεπαρκής λίπανση μπορεί να προκαλέσει βλάβη στα κινητά μέρη.

Κιβώτιο ταχυτήτων:

Το κιβώτιο ταχυτήτων του κονταροψάλιδου μπορντούρας θα πρέπει να λιπαίνεται κάθε 25 ώρες λειτουργίας. Η τρύπα γράσου βρίσκεται κάτω από το μπουλόνι. Αφαιρέστε το μπουλόνι για να γρασάρετε. Προσθέστε περίπου 3 g (4 cc) λιπαντικού στο σημείο A του κιβωτίου ταχυτήτων και 5 g (7 cc) του λιπαντικού στο σημείο B αντιστοίχως μέσω των τρυπών γράσου. Επαναφέρετε το μπουλόνι μετά το γρασάρισμα. Μετά την πλήρωση της σωστής ποσότητας γράσου, το γράσο θα βγει λίγο έξω από τη βάση της λάμας κατά τη διάρκεια της πρώτης λειτουργίας.

Κινητήριος άξονας:

Εφαρμόστε γράσο κάθε 25 ώρες λειτουργίας.

Γενική επιθεώρηση

- Σφίξτε τα ξεσφιγμένα μπουλόνια, τα παξιμάδια και τις βίδες.
- Ελέγξτε για μέρη και λεπίδες που έχουν υποστεί ζημιά. Ζητήστε να αντικατασταθούν από ένα εξουσιοδοτημένο κέντρο σέρβις της Makita.

Αποθήκευση

⚠️ **ΠΡΟΕΙΔΟΠΟΙΗΣΗ:** Ακολουθήστε τις προειδοποιήσεις και τις προφυλάξεις στο κεφάλαιο "Μέτρα ασφαλείας" και το εγχειρίδιο οδηγιών της κινητήριας μονάδας. (Εικ. 13)
Βάλτε το καπάκι στο άκρο του άξονα κατά την αποθήκευση του προσαρτήματος ψαλιδιού μπορντούρας όταν είναι αποσυνδεδεμένο από την βενζινοκίνητη μονάδα.

Πρόγραμμα συντήρησης

Ώρες λειτουργίας		Πριν τη λειτουργία	Καθημερινά (10 ώρες)	25 ώρες	Εάν απαιτείται	Αντίστοιχη σελίδα
Ολόκληρη η συσκευή	Επιθεωρήστε οπτικά για ύπαρξη κατεστραμμένων τμημάτων	○				58
Όλες οι βίδες στερέωσης και τα παξιμάδια	Σφίξτε	○				58
Λάμες	Επιθεωρήστε για ύπαρξη ζημιών, ραγίσματος και αμβλύ άκρου		○			58
	Ρυθμίστε το διάκενο				○	58
Κιβώτιο ταχυτήτων	Γρασάρισμα			○		58
Κινητήριος άξονας	Γρασάρισμα			○		58
Βενζινοκίνητη μονάδα	Ανατρέξτε στο εγχειρίδιο χειρισμού της βενζινοκίνητης μονάδας					

Επίλυση προβλημάτων

Πρόβλημα	Πιθανή αιτία	Λύση
Ο κινητήρας δεν ξεκινά. Ο κινητήρας σταματά αμέσως μετά την έναρξή του. Η μέγιστη ταχύτητα είναι περιορισμένη.	Ανατρέξτε στο εγχειρίδιο χειρισμού της βενζινοκίνητης μονάδας.	
Οι λάμες δεν κινούνται. ➔ Σταματήστε τον κινητήρα αμέσως!	Ακατάλληλη γωνία της μονάδας κόφτη. Ένα κλαδάκι έχει σφηνώσει στις λάμες. Το σύστημα κίνησης δεν λειτουργεί σωστά.	Βεβαιωθείτε ότι η κλειδαριά της γωνίας κουμπώνει σωστά. Αφαιρέστε το ξένο αντικείμενο. Ζητήστε από ένα εξουσιοδοτημένο κέντρο σέρβις της Makita να το επιθεωρήσει και να το επισκευάσει.
Η μονάδα υφίσταται ανώμαλη δόνηση. ➔ Σταματήστε τον κινητήρα αμέσως!	Το σύστημα κίνησης δεν λειτουργεί σωστά.	Ζητήστε από ένα εξουσιοδοτημένο κέντρο σέρβις της Makita να το επιθεωρήσει και να το επισκευάσει.
Οι λάμες δεν σταματούν. ➔ Σταματήστε τον κινητήρα αμέσως!	Η βενζινοκίνητη μονάδα δεν λειτουργεί σωστά.	Ανατρέξτε στο εγχειρίδιο χειρισμού της βενζινοκίνητης μονάδας.

Τεχνικά στοιχεία

Μοντέλο		EN401MP
Διαστάσεις (Μ x Π x Υ)	χιλ	1.624 x 108 x 90
Μάζα	κιλά	2,8
Αποτελεσματικό μήκος κοπής	χιλ	490
Γωνία κοπτικής λάμας		135° (πάνω 90°, κάτω 45°)
Σχέση μετάδοσης		1/4,78

Δήλωση Συμμόρφωσης ΕΕ

Μόνο για χώρες της Ευρώπης

Εμείς ως κατασκευαστές: **Makita Europe N.V.**, Διεύθυνση επιχείρησης: **Jan-Baptist Vinkstraat 2 3070 Kortenberg BELGIUM (ΒΕΛΓΙΟ)**. Εξουσιοδοτούμε τον **Kazuhisa Makino** για τη σύνταξη του τεχνικού αρχείου και δηλώνουμε, υπό την αποκλειστική μας ευθύνη, ότι το(α) προϊόν(τα),

Προσδιορισμός: **Προσάρτημα ψαλιδιού μπορντούρας**. Προσδιορισμός τύπου(ων): **EN401MP**.

Ικανοποιεί όλες τις σχετικές διατάξεις της οδηγίας **2006/42/ΕΚ** και επίσης ικανοποιεί όλες τις σχετικές διατάξεις των ακόλουθων Οδηγιών ΕΚ/ΕΕ: **2000/14/ΕΚ** και κατασκευάζονται σύμφωνα με τα ακόλουθα εναρμονισμένα πρότυπα: **EN ISO 10517:2019, EN 62841-4-2:2019+A1:2022+A11:2022**.

Τοποθεσία και ημερομηνία δήλωσης: **Kortenberg, Belgium (Βέλγιο), 1. 7. 2024**

Υπεύθυνος: **Kazuhisa Makino, Διευθυντής - Makita Europe N.V.**



Önsöz

Makita çit budama ataşmanını satın aldığınız için teşekkür ederiz. Bu ataşman bu kullanım kılavuzunda belirtilen Makita güç başlığına takılmak üzere tasarlanmıştır. Kullanmaya başlamadan önce, lütfen bu kılavuzu ve güç başlığının kullanım kılavuzunu okuyun. Bu kılavuzlar, Makita çit budama ataşmanından mümkün olan en iyi sonuçları almanıza yardımcı olacaktır.

İçindekiler	Sayfa
Önsöz	60
Simgeler	60
Onaylı güç ünitesi	60
Onaylı ataşman	60
Parça tanımı	61
Akülü Yüksek Çit Budama Güvenlik Uyarıları	61
Güvenlik önlemleri	61
Kurulum ve ayarlar	63
Çalıştırma	63
Kontroller ve bakım	63
Saklama	64
Bakım programı	64
Sorun Giderme	64
Teknik veriler	64
AB Uygunluk Beyanı	65

Simgeler

Ataşman üzerinde ve bu kullanım kılavuzunda kullanılan simgeler aşağıda açıklanmıştır. Bu tanımları dikkatlice okuyun.



Kullanım kılavuzunu okuyun ve uygulayın.



Gerekli önlemleri alın ve dikkatli olun!



Yasak!



Elektrik hatlarına dikkat edin. Elektrik çarpması riski.



TEHLİKE - Elleri bıçaktan uzak tutun.



Koruyucu eldiven takın.



Koruyucu baret, gözlük ve kulaklık kullanın.



Altı kaymayan sağlam ayakkabılar giyin.



Sıcak yüzeyler - Parmaklar veya ellerde yanıklara neden olabilir.



Çalışma sırasında izleyenleri ve hayvanları makineden en az 15 m (50 fit) uzakta tutun.



İnsanları ve hayvanları çalışma alanından uzak tutun



İlk yardım



(Yalnızca Avrupa ülkeleri için) Bu ürün AB direktiflerini karşılamaktadır.



AB Dış Mekan Gürültü Direktifi uyarınca garanti edilen ses gücü seviyesi.



Avustralya NSW Gürültü Kontrol Mevzuatı uyarınca ses gücü seviyesi

Onaylı güç ünitesi

Bu ek parça sadece şu güç ünitesi/üniteleri ile kullanım için onaylıdır:

- (Çok İşlevli Güç Başlığı)
EX2650LH
- (Akülü Çok İşlevli Güç Başlığı)
BUX360, BUX361, BUX362, UX360D, UX361D, UX362D,
DUX60, XUX01, DUX18, XUX02, UX01G, GUX01

⚠ UYARI: Ek parçayı asla onaylı olmayan güç üniteleriyle kullanmayın. Onaylı olmayan bir kombinasyon ciddi yaralanmaya sebep olabilir.

Onaylı ataşman

Bu ataşman sadece aşağıdaki ataşman(lar) ile kullanılacak üzere onaylanmıştır:

- (Şaft uzatma ataşmanı)
LE400MP

⚠ UYARI: Onaylı olmayan ataşmanları kesinlikle kullanmayın. Onaylı olmayan bir güç başlığı ve ataşman kombinasyonu ciddi yaralanmalara yol açabilir.

Parça tanımı (Şekil 1)

Aşağıdaki parça numaraları şekilde gösterilmiştir.

1. Şaft
2. Dişli kutusu
3. Bıçaklar
4. Açı kilidi
5. Kesici ünitesi kolu
6. Bıçak kapağı

Akülü Yüksek Çit Budama Güvenlik Uyarıları

Akülü çit budama güvenlik uyarıları:

1. **Özellikle yıldırım düşmesi riski olan kötü hava koşullarında çit budamayı kullanmayın.** Bu şekilde yıldırım çarpma riskini azaltabilirsiniz.
2. **Tüm elektrik kablolarını kesim alanından uzak tutun.** Elektrik kabloları çitlere veya çalılara saklanabilir ve bıçak tarafından yanlışlıkla kesilebilir.
3. **Kulak koruyucuları takın.** Uygun koruyucu donanım işitme kaybı riskini azaltacaktır.
4. **Bıçak gizli kablolarla temas edebileceği için, çit budamayı sadece yalıtımlı kavrama yüzeylerinden tutun.** Bıçakların "akımlı" bir telle temas etmesi çit budamanın yalıtımsız metal kısımlarını "akımlı" hale getirebilir ve kullanıcıyı elektrik şokuna maruz bırakabilir.
5. **Vücudunuzun tüm kısımlarını bıçaktan uzak tutun. Bıçaklar hareket halindeyken kesilen malzemeyi çıkarmaya ve kesilecek malzemeyi tutmaya çalışmayın.** Anahtar kapatıldıktan sonra bıçaklar hareket etmeye devam eder. Çit budamayı kullanırken bir anlık dikkatsizlik ciddi bir yaralanmayla sonuçlanabilir.
6. **Sıkışan maddeleri çıkarırken veya çit budamaya bakım yaparken tüm güç anahtarlarının kapalı ve batarya takımının çıkarılmış veya ayrışmış olduğundan emin olun.** Sıkışan maddeleri çıkarırken veya çit budamaya bakım yaparken çit budamanın beklenmedik şekilde çalışmaya başlaması ciddi yaralanmalara neden olabilir.
7. **Çit budamayı, bıçak durmuş halde ve hiçbir güç anahtarını kullanmamaya dikkat ederek koldan tutarak taşıyın.** Çit budamanın doğru bir şekilde taşınması, istemsiz başlatma ve bunun sonucunda bıçaklardan kaynaklanan yaralanma riskini azaltır.
8. **Çit budamayı naklemeden veya saklarken bıçak kılıfını mutlaka kullanın.** Çit budamayı doğru bir şekilde taşımak kesici bıçaklarla yaralanma riskini azaltır.

Akülü yüksek çit budama güvenlik uyarıları:

1. **Yüksek çit budamayı başınızdan daha yukarıda kullanırken daima baret kullanın.** Düşen döküntüler ciddi yaralanmaya neden olabilir.
2. **Yüksek çit budamayı kullanırken daima iki elinizi kullanın.** Kontrol kaybını önlemek için yüksek çit budamayı iki elle tutun.
3. **Elektrik çarpması riskini azaltmak için yüksek çit budamayı her türlü elektrik hattının yanında asla kullanmayın.** Elektrik hatlarıyla temas veya bunların yanında kullanmak ciddi yaralanma veya ölüme sonuçlanacak elektrik çarpmasına neden olabilir.

Güvenlik önlemleri

⚠ UYARI: Bu kılavuz ve güç başlığının kullanım kılavuzunda açıklanan tüm güvenlik uyarılarını ve tüm talimatları okuyun. Verilen uyarılara ve talimatlara uyulmaması elektrik çarpmasına, yangına ve/veya ciddi yaralanmalara yol açabilir. Tüm uyarıları ve talimatları ileride başvurmak üzere saklayın. Uyarı ve önlemlerde kullanılan "çit budama" ve "makine" terimleri, ataşman ile güç başlığı kombinasyonunu ifade etmektedir. Uyarı ve önlemlerde kullanılan "motor" terimi ise güç başlığının motorunu veya elektrik motorunu ifade etmektedir.

Kullanım amacı

- Bu ataşman yalnızca onaylı bir güç başlığına takılarak çalılar ve çitlerin budanması için tasarlanmıştır. Bu ataşmanı kesinlikle başka bir amaçla kullanmayın. Aksi takdirde, ciddi yaralanmalar meydana gelebilir.

Genel önlemler

- Çit budamayı kullanmaya başlamadan önce, çit budamanın nasıl kullanılması gerektiğini öğrenmek için bu kılavuzu ve güç başlığının kullanım kılavuzunu okuyun.
- Ataşmanı çit budama kullanımında yeterli bilgiye ve deneyime sahip olmayan kişilere vermeyin.
- Ataşmanı verirken daima bu kullanım kılavuzunu da yanında verin.
- Çocukların ve 18 yaşından küçük gençlerin bu çit budamayı kullanmasına izin vermeyin. 18 yaşından küçük kişileri çit budamadan uzak tutun.
- Bu çit budamayı çok hassas ve dikkatli bir şekilde kullanın.
- Çit budamayı kesinlikle alkol, uyuşturucu veya ilaç kullandıktan sonra veya kendinizi yorgun veya hasta hissediyorsanız kullanmayın.
- Ataşman üzerinde kesinlikle değişiklik yapmaya çalışmayın.
- Ülkemizde çit budama kullanımı konusunda yürürlükte olan yönetmeliklere uyun.

Kişisel koruyucu ekipmanlar

- Sıçrayan yabancı maddelere veya düşen nesnelere karşı kendinizi korumak için koruyucu baret, koruyucu gözlük ve koruyucu eldiven takın. (Şekil 2)
- Duyma kaybını önlemek için koruyucu kulaklık kullanın.
- Güvenli çalışabilmek için, örneğin iş tulumları ve altı kaymayan sağlam ayakkabılar gibi uygun kıyafetler ve ayakkabı giyin. Bol giysiler ve sallanan takılar kullanmayın. Bol giysileriniz, takılarınız ve uzun saçlarınız hareketli parçalara kapılabilir.
- Bıçaklara dokunmadan veya bıçak açısını ayarlamadan önce mutlaka koruyucu eldiven takın. Bıçaklar, çıplak olması halinde ellerinizi ciddi şekilde kesebilir.

Çalışma alanı güvenliği

-  **TEHLİKE:** Çit budamayı elektrik hatlarından ve haberleşme kablolarından uzak tutun. Yüksek gerilim hatlarına çit budamayı dokunulması veya yaklaşılması ciddi yaralanmalara ve hatta ölüme neden olabilir. Çalışmaya başlamadan önce, çalışma alanı etrafındaki güç hatlarına ve elektrikli çitlere dikkat edin.
- Çit budamayı yalnızca gün ışığında ve görüşün açık olması halinde çalıştırın. Çit budamayı karanlıkta veya sisli havalarda çalıştırmayın.
- Motoru yalnızca dışarıda, iyi havalandırılan bir alanda çalıştırın. Motorun sıkışık veya iyi havalandırılmayan bir alanda çalıştırılması, boğulma veya karbon monoksit zehirlenmesi neticesi ölümlere yol açabilir.
- Çalıştırma sırasında kesinlikle kaygan yüzeyler veya eğimi dik alanlarda durmayın. Kış mevsiminde buza ve kara dikkat edin ve yere daima sağlam ve dengeli basın.
- Çalışma sırasında izleyenleri ve hayvanları çit budamadan en az 15 m uzakta tutun. Birisi yakınıza yaklaştığında motoru derhal durdurun.
- Çalışmaya başlamadan önce çalışma alanında çitler, taşlar ve benzeri sert nesnelere olup olmadığını kontrol edin. Aksi takdirde, bıçaklar hasar görebilir.
- **⚠ UYARI:** Bu ürünün kullanımı sırasında solunum yolu hastalıklarına veya başka tip hastalıklara neden olabilecek kimyasallar içeren tozlar meydana gelebilir. Böcek ilaçları, gübreler ve zararlı bitki zehirlerinde bulunan bileşikler bu tür maddelere örnek olarak verilebilir. Maruziyetlerden kaynaklanan riskler, bu tip işleri ne sıklıkla yaptığınıza bağlı olarak değişmektedir. Bu kimyasallara maruziyetinizi azaltmak için: iyi havalandırılan bir ortamda çalışın ve mikroskobik partiküllerin tutulması için özel olarak tasarlanmış toz maskeleri gibi kişisel koruyucu ekipmanlar kullanın.

İlk çalıştırma

- Makineyi monte etmeye veya ayarlamaya başlamadan önce, motoru kapalı konuma getirin ve buji kapağını veya aküyü çıkartın.
- Bıçaklara dokunmadan veya kesme açısını ayarlamadan önce mutlaka koruyucu eldiven takın.
- Motoru çalıştırmadan önce makinede hasar veya gevşek vida/somun olup olmadığını ve kurulmasının doğru yapıldığı yapılmadığını kontrol edin. Çatlak, eğilmiş veya hasar görmüşse bıçakları değiştirin. Tüm kontrol mandallarının ve düğmelerinin doğru çalıştığını kontrol edin. Sapları temizleyin ve kurulayın.
- Makine hasarlıysa veya doğru şekilde monte edilmemişse

kesinlikle motoru çalıştırmayı denemeyin. Aksi takdirde, ciddi yaralanmalar meydana gelebilir.

- Omuz askısını ve kavrama sapını kullanıcının vücut ölçülerine göre ayarlayın.

Motorun çalıştırılması

- Motoru çalıştırmadan önce kişisel koruyucu ekipmanlarınızı takın.
- Motoru, yakıt doldurulan noktadan en az 3 metre (10 fit) uzakta çalıştırın.
- Motoru çalıştırmadan önce, çalışma alanında başkalarının veya hayvanların bulunmadığından emin olun.
- Motoru çalıştırırken veya aküyü takarken, bıçakları gövdenizden ve zemin de dahil diğer nesnelere uzakta tutun. Bıçaklar, ilk çalıştırma sırasında hareket edebilir ve ciddi yaralanmalara, bıçak hasarlarına ve/veya diğer maddi hasarlara neden olabilir.
- Makineyi sağlam bir zemin üzerine bırakın. Dengenizi koruyun ve yere sağlam basın.
- Marş kolunu çekerken, güç başlığını sol ayağınızla zemine sağlam şekilde bastırın. Güç başlığının tahrik şaftına kesinlikle basmayın. (Şekil 3)
- Motorun çalıştırılması için, güç başlığının kullanım kılavuzuna bakın.
- Bıçaklar rölantide hareket ediyorsa, motoru durdurun ve rölanti hızını düşürün.

Çalıştırma

- Acil bir durumda motoru derhal durdurun.
- Çalışma sırasında anormal bir durum (örn. gürültü, titreşim) hissederseniz, motoru derhal durdurun. Bu durumun nedeni bulunup çözülene kadar çit budamayı kullanmayın.
- Kısmı mandalı serbest bırakıldıktan veya motor kapalı konuma getirildikten sonra bıçak kısa bir süre daha hareket etmeye devam edecektir. Bu nedenle, bıçaklara temas etmek için acele etmeyin.
- Omuz askısını mutlaka motor rölantide çalışırken takın.
- Çalışma sırasında mutlaka omuz askısını kullanın. Çit budamayı sağ tarafınızda sıkıca tutun. (Şekil 4)
- İster solak, ister sağlak olun makinenin ön sapını sol elinizle ve arka sapını sağ elinizle kavrayın. Parmaklarınızı ve baş parmağınızı saplar etrafına kenetleyin.
- Makineyi kesinlikle tek elle kullanmaya çalışmayın. Kontrolü kaybetmeniz ciddi ve hatta ölümcül kazalara yol açabilir. Kesik yarası riskini azaltmak için, ellerinizi ve ayaklarınızı bıçaklardan uzak tutun.
- Fazla ileriye uzanmaya çalışmayın. Her zaman yere sağlam basın ve dengeyi koruyun. Tökezlememek için ağaç kütükleri, kökler ve hendekler gibi gizli engellere dikkat edin. Düşen dalları ve diğer nesnelere ortadan kaldırın.
- Kontrolü kaybetmemek için kesinlikle merdiven veya ağaç üzerinde çalışmayın.
- Makineyi omuz yüksekliğinizin üzerinde tutmayın.
- Çalışma sırasında bıçakları kesinlikle taş veya metal gibi sert nesnelere çarpmayın. Tel çitlerin yakınında veya dibindeki çitleri keserken daha dikkatli olun. Zemine yakın bir şekilde çalışıyorsanız, bıçaklar arasına kum, çakıl veya taş girmediklerinden emin olun.
- Bıçaklar, taş veya diğer sert cisimlerle temas ederse, motoru derhal durdurun ve bujiyi veya aküyü çıkarttıktan sonra bıçaklarda hasar olup olmadığını kontrol edin. Hasarlıysa, bıçakları değiştirin.
- Bıçaklar arasına kalın dallar sıkışırsa derhal motoru durdurun, çit budamayı yere bırakın ve ardından bujiyi veya aküyü çıkarttıktan sonra sıkışan dalları temizleyin. Makineyi tekrar kullanmaya başlamadan önce bıçaklarda hasar olup olmadığını kontrol edin.
-  Hareket halindeki bıçaklara kesinlikle dokunmayın ve yaklaşmayın. Bıçaklar parmağınızı kolayca kesebilir. Bıçakları taşıırken veya bıçak açısını ayarlarken, motoru kapalı konuma getirin ve buji kapağını veya aküyü çıkartın.
- Bıçaklar sıkışmışken motorun hızlandırılması, yükü artırır ve neticesinde motorun ve/veya kavramanın hasar görmesine neden olabilir.
- Çalışma sırasında kesme bıçaklarında çatlak veya körelmiş kenar olup olmadığını sık sık kontrol edin. Kontrol etmeden önce, motoru kapalı konuma getirin ve bıçaklar tamamen duruncaya kadar bekleyin. Çatlaklar yalnızca yüzeyel dahi olsa, hasarlı veya körelmiş bıçakları derhal değiştirin.
- Makine ağır bir darbe alırsa veya düşerse, çalışmaya devam etmeden önce durumunu kontrol edin. Yakıt kaçağı olup olmadığını tespit etmek için yakıt sistemini ve arıza olup

olmadığını tespit etmek için kontrol ve güvenlik cihazlarını kontrol edin. Herhangi bir hasar veya şüphelendiğiniz bir durum varsa, Makita yetkili servis merkezine kontrol ve onarım talebinde bulunun.

- Dişli kutusuna dokunmayın. Dişli kutusu, çalışma sırasında ısınır.
- Yorgunluk nedeniyle kontrolünüzü kaybetmemek için düzenli olarak mola verin. Her saat başı 10 ila 20 dakika mola vermenizi öneririz.
- Kısa süre de olsa makinenin başından ayrılırken mutlaka motoru kapalı konuma getirin veya aküyü çıkartın. Makinenin başından motoru çalışırken ayrılmaz halde, makine yetkili olmayan bir kişi tarafından kullanılabilir ve neticesinde ciddi kazalar meydana gelebilir.
- Kesime başlamadan önce, maksimum hıza ulaşmak için kısma mandalını sonuna kadar çekin.
- Kontrol mandalının ve düğmesinin doğru kullanımı için, güç başlığının kullanım kılavuzuna bakın.
- Çalışma sırasında sıcak makineyi kuru çimler veya tutuşabilir malzemeler üzerine bırakmayın.

Taşıma

- Makineyi taşımadan önce, motoru kapalı konuma getirin ve buji kapağını veya aküyü çıkartın. Taşıma sırasında daima bıçak kapağını yerine takın.
- Makineyi mutlaka şaftından tutarak yatay konumda taşıyın. Sıcak susturucuyu vücudunuzdan uzakta tutun.
- Makineyi bir araçla taşıırken, devrilmemesi için sağlam şekilde sabitleyin. Aksi takdirde, yakıt dökülebilir ve makine ve araçtaki diğer yükler hasar görebilir.

Bakım

- Makinede herhangi bir bakım, onarım veya temizlik çalışması yapmadan önce, motoru kapalı konuma getirin ve buji kapağını veya aküyü çıkartın. Motor soğuyana kadar bekleyin.
- Yangın riskini düşürmek için, makinenin servis işlemlerini kesinlikle ateş yakınında gerçekleştirilmeyin.
- Bıçakları taşıırken daima koruyucu eldiven takın.
- Makine üzerindeki tozu ve kiri mutlaka temizleyin. Bu işlem için kesinlikle gazolin, benzin, tiner, alkol veya benzeri bir madde kullanmayın. Aksi takdirde, plastik parçalarda renk değişimi, deformasyon veya çatlaklar meydana gelebilir.
- Her kullanımdan sonra karbüratör ayar vidaları haricindeki tüm vida ve somunları sıkın.
- Kesici parçayı keskin tutun. Kesme bıçakları körleşir ve kesme performansını düşerse, bıçakları bilemesi için Makita yetkili servis merkezine başvurun.
- Bükülmüş veya kırılmış bıçakları kesinlikle düzleştirerek veya kaynak yaparak onarmaya çalışmayın. Aksi takdirde, bıçak parçaları çıkabilir ve ciddi yaralanmalara neden olabilir. Bu bıçakları orijinal Makita bıçaklarıyla değiştirmesi için Makita yetkili servis merkezine başvurun.
- Bu kılavuz ve güç başlığının kullanım kılavuzunda açıklanmayan hiçbir bakım veya onarım çalışması gerçekleştirilmeyin. Bu tür işler için Makita yetkili servis merkezine danışın.
- Daima yalnızca orijinal Makita yedek parçaları ve aksesuarları kullanın. Üçüncü taraflarca tedarik edilen parça veya aksesuarların kullanılması makinenin bozulmasına, mal kayıplarına ve/veya ciddi yaralanmalara yol açabilir.
- Makita yetkili servis merkezinden çit budamayı düzenli olarak kontrol etmesini ve bakımını yapmasını isteyin.

Saklama

- Makineyi depoya kaldırmadan önce, eksiksiz bir temizlik ve bakım çalışması uygulayın. Bıçak kapağını yerine takın.
- Makineyi kuru ve çocukların ulaşamaması için yüksek veya kilitli bir yerde saklayın.
- Makineyi kesinlikle duvara vb. dayamayın. Aksi takdirde, çit budama aniden düşerek yaralanmalara neden olabilir.

İlk yardım

-  Daima yakınızdaki bir ilk yardım kiti bulundurun. İlk yardım kitinden bir şey alındığında derhal yerine yenisini koyun.
- Yardım isterken, şu bilgileri verin:
 - Kazanın yeri
 - Ne olduğu
 - Yaralı kişi sayısı
 - Yaranın tipi
 - Adınız

Kurulum ve ayarlar

⚠ UYARI:

- Makineyi monte etmeye veya ayarlamaya başlamadan önce, motoru kapalı konuma getirin ve buji kapağını veya aküyü çıkartın. Aksi takdirde, bıçaklar veya diğer parçalar hareket edebilir ve ciddi yaralanmalara yol açabilir.
- Bıçaklarla ilgili işlemler sırasında veya bıçaklar etrafında çalışırken, koruyucu eldiven takın ve bıçak kapağını kapatın. Aksi takdirde, bıçaklar çıplak ellerinizi ciddi şekilde kesebilir.
- Kurulum ve ayar çalışmaları sırasında makineyi mutlaka yere koyun. Makinenin kurulum veya ayar çalışmalarının dik konumda gerçekleştirilmesi ciddi yaralanmalara neden olabilir.
- "Güvenlik önlemleri" başlıklı bölümde ve güç başlığının kullanım kılavuzunda açıklanan tüm uyarı ve önlemleri dikkate alın.
- Ekipmanı kullanmadan önce kilitleme kolunun sıkıldığından emin olun.

Ataşmanın kurulumu (Şekil 5)

Ataşmanın kurulumu için aşağıda açıklanan adımları uygulayın.

1. Vidaları (A) ve (B) gevşetin.

2. Şaftı kapağa (D) takın.

NOT: Şaftın kapağa tamamıyla (yaklaşık 237 mm/ 9-3/8") girdiğinden emin olun.

Şaftı takmakta zorlanırsanız, tahrik aksını (C) bir miktar elinizle çevirin ve şaftı takmayı tekrar deneyin.

3. Şaftın doğru şekilde takıldığından emin olun ve ardından vidaları (B) ve (A) sıkın.

Ataşmanın güç başlığına takılması (Şekil 6)

Ataşmanı güç başlığına takmak için, aşağıdaki adımları takip edin.

1. Kilit mandalının (A) sıkılmadığından emin olun.

2. Pimi (B) ok işaretleriyle (C) aynı hizaya getirin.

3. Konum çizgisi (E) ve açma düğmesi (D) dışarı çıkana kadar şaftı güç başlığının tahrik şaftına sokun.

4. Kilit mandalını (A) gösterildiği şekilde sıkıca kapatın.

Ataşmanı çıkartmak için kilit mandalını gevşetin, kilit düğmesine basın ve şaftı çekin.

İKAZ: Kilit mandalını (A) kesinlikle ataşman şaftını takmadan kapatmayın. Aksi takdirde, kilit mandalı, güç başlığı şaftının girişini çok fazla kapatarak hasar görmesine neden olabilir.

Kesim açısının ayarlanması (Şekil 7)

⚠ UYARI:

- Kesici ünite gevşek veya oynuyorsa, makineyi çalıştırmayın.

Kesim açısını yukarı doğru 45°'ye ve aşağı doğru 90°'ye kadar ayarlayabilirsiniz.

1. Uzun çit budama motorunu durdurun ve makineyi yere bırakın.

2. Kesici ünitesinin açısını ayarlamak için, kesici ünitesi üzerindeki kolu (A) bir elinizle sabit tutarken, şekilde gösterildiği gibi diğer elinizle açılı kilidini (B) tutun.

3. Açılı kilidini hafifçe çekin ve kesici ünitesinin açısını değiştirin.

Açıyı ayarladıktan sonra, açılı kilidini yavaşça başlangıçtaki konumuna getirin.

Not:

- Kesici ünitesi, ünite üzerindeki yuvalar boyunca yalnızca belirli açılarda sıkılabilir. Kesici ünitesinin tam olarak oturduğundan emin olun. Açılı doğru değilse, kavrama kesilir ve makine çalışmaz.

- Uzun çit budama baş yukarı konumdayken, kesici ünitesini ayarlamayın.

- Açma/kapama düğmesini "O" konumuna getirin ve kesim açısını ayarlamak üzere uzun çit budamayı düz şekilde yere bırakın.

- Kesim açısını ayarlamaya başlamadan önce, bıçakları mutlaka ürünle verilen bıçak kapağıyla sabitleyin.

Kesici ünitesi gevşekse, civatanın (A) (açı ayar ekseni) sıkılması gerekir. (Şekil 8)

1. Lokma anahtarını (C) ve Alyan anahtarını (B) civataya (A) yerleştirin.

2. Alyan anahtarını (B) çevirerek kesici ünitesinin sıkılığını ayarlayın ve ardından lokma anahtarını (C) çevirerek civatayı sıkın.

Not:

- Kesici ünitesini çok fazla sıkmayın. Çok sıkı olursa, kesici ünitesinin açısı değiştirilemez.

Çalıştırma

⚠ UYARI:

- Bıçaklar rölantide hareket ediyorsa, motorun rölanti hızını düşürün. Aksi takdirde, bıçakları kısarak durduramayabilir ve ciddi yaralanmalara yol açabilirsiniz.
- "Güvenlik önlemleri" başlıklı bölümde ve güç başlığının kullanım kılavuzunda açıklanan tüm uyarı ve önlemleri dikkate alın.

Yatay kesim (Şekil 9)

Çitleri yatay olarak budarken, aşağıda açıklanan adımları takip edin.

1. Kısmı mandalını sonuna kadar çekin.

2. Bıçakları 15° ile 30° arasında bir açıyla çite uygulayın.

3. Çiti bir savurma hareketiyle budayın.

Düşey kesim (Şekil 10)

Çitleri düşey olarak budarken, aşağıda açıklanan adımları takip edin.

1. Kısmı mandalını sonuna kadar çekin.

2. Bıçakları paralel gelecek şekilde çite uygulayın.

3. Çiti aşağıdan yukarı doğru bir savurma hareketiyle budayın.

Kontroller ve bakım

⚠ UYARI:

- Makineyi kontrol etmeden veya bakımını yapmadan önce, motoru kapalı konuma getirin ve buji kapağını veya aküyü çıkartın. Aksi takdirde, bıçaklar veya diğer parçalar hareket edebilir ve ciddi yaralanmalara yol açabilir.
- Bıçaklarla ilgili işlemler sırasında veya bıçaklar etrafında çalışırken, koruyucu eldiven takın ve bıçak kapağını kapatın. Kurulum veya ayar sırasında, parmaklarınız bıçaklara değebilir ve ciddi şekilde yaralanabilirsiniz.
- Kontrol edilirken veya bakımı yapılırken çit budamayı mutlaka yere koyun. Makinenin kurulum veya ayar çalışmalarının dik konumda gerçekleştirilmesi ciddi yaralanmalara neden olabilir.
- "Güvenlik önlemleri" başlıklı bölümde ve güç başlığının kullanım kılavuzunda açıklanan tüm uyarı ve önlemleri dikkate alın.

Bıçakların kontrolü

Bıçaklarda hasar, çatlak veya körleşmiş kenar olup olmadığı her gün kontrol edin. Hasarlı bıçakları değiştirmesi veya körleşmiş bıçakları bilemesi için Makita yetkili servis merkezine başvurun.

Bıçak boşluğunun ayarlanması (Şekil 11)

Çalışma gerçekleştirildikçe üst/alt bıçaklar kademeli olarak aşınır. Bıçaklar keskin olmasına rağmen temiz bir kesim yapamıyorsanız, bıçak boşluğunu şu şekilde ayarlayın. Baskı civatasının sıkılığı, bıçaklar arasındaki boşluğu belirler. Somun, baskı civatasını belirli bir sıkılıkta tutar. Açıklığın çok geniş olması, körelmeye neden olurken, çok dar olması, gereksiz ısınmaya ve bıçakların normalden önce aşınmasına neden olur.

1. Somunları (A) bir anahtar yardımıyla gevşetin.

2. Civataları (B) durana kadar hafifçe sıkın. Ardından, gerekli boşluğu elde etmek için her birini bir çeyrek tur ile bir yarım tur daha sıkın.

3. Civataları (B) tutun ve somunları (A) gevşetin.

4. Bıçakların sürtünme yüzeyini hafifçe yağlayın.

5. Motoru çalıştırın ve kısma mandalını bir dakikalığına önce açık, sonra kapalı konuma getirin.

6. Kısmı mandalı serbest bırakıldıktan sonra bıçakların durması için geçen süreyi ölçün. İki saniye veya daha uzunsa, motoru durdurun ve 1 ve 6. adımlar arasındaki işlemleri tekrarlayın.

7. Motoru durdurun ve bıçak yüzeyine dokunun. Dokunulamayacak kadar sıcak değilse, ayar yanlış yapılmıştır. Dokunulamayacak kadar sıcaksa, civataları (B) bir miktar gevşetin ve 5 ve 7. adımlar arasındaki işlemleri tekrarlayın.

Hareketli parçaların yağlanması (Şekil 12)

İKAZ: Uygulanacak gres miktarı ve uygulama sıklığı ile ilgili talimatları takip edin. Yetersiz yağlama yapılması hareketli parçalara zarar verebilir.

Dişli kutusu:

Uzun çit budama dişli kutusu her 25 saatlik çalışma sonunda greslenmelidir. Gres deliği, civatanın altındadır. Yağlamak için, civatayı sökün. Dişli kutusunun A ve B noktalarına gres delikleri üzerinden sırasıyla yaklaşık 3 g (4 cc) ve 5 g (7 cc) yağ uygulayın. Yağlama sonrası civatayı geri yerine takın. Doğru miktarda gres doldurduktan sonra, ilk çalıştırma sırasında bıçağın alt tarafından bir miktar gres çıkacaktır.

Tahrik aksı:

Her 25 saatlik çalışma sonrası gres uygulayın.

Genel kontrol

- Gevşek civata, somun ve vidaları sıkın.
- Hasarlı parça veya bıçak olup olmadığını kontrol edin. Bu parçaları değiştirmesi için Makita yetkili servis merkezine başvurun.

Saklama

⚠ UYARI: "Güvenlik önlemleri" başlıklı bölümde ve güç başlığının kullanım kılavuzunda açıklanan tüm uyarı ve önlemleri dikkate alın. (Şekil 13)
Çit budama ataşmanını güç başlığından ayrı olarak saklayacaksanız, şaft ucuna kapağını takın.

Bakım programı

Çalışma saati		Çalışma öncesi	Günlük (10 sa)	25 sa	Gerektiğinde	İlgili sayfa
Tüm makine	Hasarlı parçaların gözle kontrolü	○				64
Tüm tespit vidaları ve somunları	Sıkın	○				64
Bıçaklar	Hasar, çatlak veya körleşmiş kenar olup olmadığını kontrol edin		○			63
	Boşluğu ayarlayın				○	63
Dişli kutusu	Gres uygulayın			○		64
Tahrik aksı	Gres uygulayın			○		64
Güç başlığı	Güç başlığının kullanım kılavuzuna bakın					

Sorun Giderme

Sorun	Olası nedeni	Çözüm
Motor çalışmıyor. Motor çalıştıktan hemen sonra duruyor. Sınırlı bir maksimum hıza ulaşıyor.	Güç başlığının kullanım kılavuzuna bakın.	
Bıçaklar hareket etmiyor. → Motoru derhal durdurun!	Kesici ünitesinin açısı yanlıştır.	Açı kilidinin tam olarak oturduğundan emin olun.
	Bıçaklara ince bir dal sıkışmıştır.	Yabancı maddeyi çıkartın.
	Tahrik sistemi doğru şekilde çalışmıyordur.	Bu parçayı kontrol etmesi ve onarması için Makita yetkili servis merkezine başvurun.
Makine anormal titreşimli çalışıyor. → Motoru derhal durdurun!	Tahrik sistemi doğru şekilde çalışmıyordur.	Bu parçayı kontrol etmesi ve onarması için Makita yetkili servis merkezine başvurun.
Bıçaklar durmuyor. → Motoru derhal durdurun!	Güç başlığı doğru şekilde çalışmıyordur.	Güç başlığının kullanım kılavuzuna bakın.

Teknik veriler

Model		EN401MP
Boyutlar (U x G x Y)	mm	1.624 x 108 x 90
Ağırlık	kg	2,8
Etkili kesim uzunluğu	mm	490
Kesme bıçağı açısı		135° (45° yukarı, 90° aşağı)
Dişli oranı		1/4,78

AB Uygunluk Beyanı

Sadece Avrupa ülkeleri için

Üretici firma: **Makita Europe N.V.**, İş adresi: **Jan-Baptist Vinkstraat 2 3070 Kortenberg BELÇİKA** olarak **Kazuhisa Makino**'ya teknik dosyayı derleme yetkisi verir ve yegane bizim sorumluluğumuzda aşağıda adı verilen ürünün/ürünlerin;

Adı: **Çit budama ataşmanı**. Tip Adı: **EN401MP**.

2006/42/EC'nin ve ayrıca şu EC/EU Direktiflerinin ilgili tüm hükümlerini karşıladığını: **2000/14/EC** ve verilen Uyumlu Hale Getirilmiş Standartlara uygun olarak imal edildiğini beyan ederiz: **EN ISO 10517:2019, EN 62841-4-2:2019+A1:2022+A11:2022**.

Beyan yeri ve tarihi: **Kortenberg, Belçika. 1. 7. 2024**

Sorumlu kişi: **Kazuhisa Makino, Direktör - Makita Europe N.V.**



Makita Europe N.V.

Jan-Baptist Vinkstraat 2, 3070 Kortenberg, Belgium

Makita Corporation

3-11-8, Sumiyoshi-cho, Anjo, Aichi 446-8502 Japan

www.makita.com

885194K997

ALA

