

# Montageanleitung Podestleiter „Flexx Step“

DE

GB

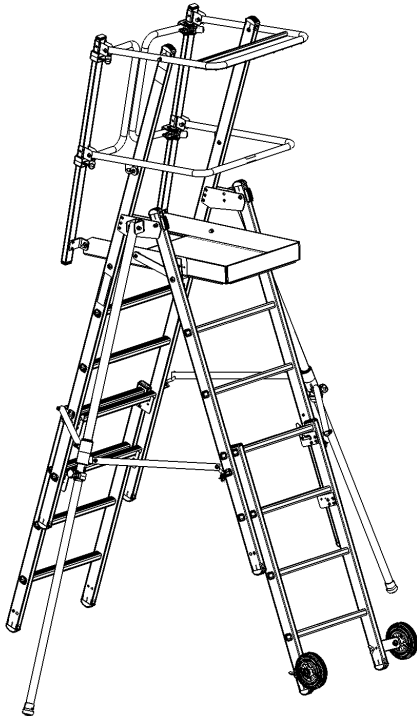

## Artikel Nummern:

- 52520 - 52521
- 52524 - 52526
- 52534 - 52538

# DE Inhalt

Sicherheitshinweise .....	2
Sicherheitsbestimmungen .....	3
Technische Daten.....	4
Aufbau und Montage.....	5
Benutzerhinweise.....	8
Gewährleistung und Haftung.....	11
Kontroll- /Prüfblatt für alle Leiterntypen	12
Safety notes .....	15
Safety regulations .....	16
Technical data .....	17
Installation and assembly.....	18
User notes .....	21
Warranty and liability.....	24
Inspection sheet for all ladder types.....	25

## Sicherheitshinweise

Vor der Verwendung ist diese Gebrauchs- und Bedienungsanleitung vollständig zu lesen und sollte verstanden sein. Bei Fragen oder Unklarheiten, wenden Sie sich bitte an den Händler oder direkt an den Hersteller. Die Sicherheitsbestimmungen sind dringend zu beachten und einzuhalten. Jede andere Verwendung gilt als nicht bestimmungsgemäß. Eine nicht bestimmungsgemäße Verwendung und nicht beachten der Sicherheitsbestimmungen kann zu Unfällen mit Schäden und Verletzungen führen, für die der Hersteller keine Haftung übernimmt.

Als Zubehör und Ersatzteile dürfen aus-

schließlich Originalteile vom Hersteller verwendet werden!

Die gesetzliche Gewährleistung und die Garantie erstrecken sich auf Material-, Verarbeitungs- oder Konstruktionsfehler, die wir zu vertreten haben. Schäden, die auf natürlichen Verschleiß, unsachgemäße Behandlung oder Veränderung zurückzuführen sind, fallen nicht unter die Gewährleistung oder Garantie.

## Lagerung

Um Beschädigungen und Verformungen zu vermeiden, Leitern trocken, vor direkter Sonneneinstrahlung und Witterung geschützt auf einer ebenen, sauberen Fläche oder an geeigneten Leiterhalterungen lagern.

Die Lagerung sollte dort erfolgen, wo Leitern nicht durch Fahrzeuge, schwere Gegenstände oder Verschmutzung beschädigt werden können.

Bei der Lagerung darauf achten, dass die Leiter keine Stolpergefahr oder ein Hindernis darstellt.

Leitern sollten nicht leicht zugänglich gelagert werden, um die Benutzung für kriminelle Zwecke einzuschränken.

Bei dauerhafter Aufstellung einer Leiter sicherstellen, dass sie nicht von unbefugten Personen (z.B. Kinder) benutzt wird.

## Reparatur und Wartung

Reparaturen und Wartungsarbeiten an der Leiter müssen von einer fachkundigen Person und den Anleitungen des Herstellers entsprechend durchgeführt werden und bei beruflich genutzten Leitern von einer zur Prüfung befähigten Person

# GB

überprüft werden.

Eine fachkundige Person ist jemand, der über Kenntnisse verfügt, um Reparaturen oder Wartungsarbeiten durchzuführen, z.B. durch Teilnahme an einer Schulung des Herstellers.

Im Zweifel sollten Leitern von Fachbetrieben oder dem Hersteller repariert werden.

Bei Reparaturen und Austausch von Teilen, wie z.B. Füßen, ist falls erforderlich der Hersteller oder Händler zu kontaktieren.

Abhängig von der Benutzungshäufigkeit und den Umwelteinflüssen müssen Leitern regelmäßig gewartet werden. Hierzu gehören Reinigung, Funktionsprüfung von beweglichen Teilen und bei Bedarf Schmierung.

Starke Verschmutzungen mit warmen Wasser und handelsüblichen Reinigungsmitteln behandeln und danach die Leiter mit einem sauberen Tuch abtrocknen. Es dürfen keine Lösungsmittelhaltigen Reiniger verwendet werden.

Bei Bedarf sind bewegliche Teile, z.B. Scharniere, Abhebesicherung, Federbolzen mit handelsüblichen Sprühfett (z.B. HHS 2000) zu behandeln.

Öl darf nicht zur Schmierung verwendet werden. Achten Sie darauf, dass Sprossen, Stufen oder Stufenbeläge nicht mit Fett oder Öl verschmutzt sind bzw. werden. Sollte dies der Fall sein, reinigen Sie die verschmutzten Stellen umgehend, z.B. mit Spiritus.

Reparaturhinweise siehe auch unter:

[www.steigtechnik.de/service/downloads/download-info/reparaturanleitungen/](http://www.steigtechnik.de/service/downloads/download-info/reparaturanleitungen/)

## Entsorgung

Die Verpackung ist entsprechend den geltenden Bestimmungen und gesetzlichen Regelungen zu entsorgen.

Die Verpackung und die Leiter sind kein Spielzeug. Beim Spielen mit der Verpackung kann Erstickungsgefahr bestehen. Nach Ende der Gebrauchsfähigkeit muss die Leiter entsprechend den geltenden Vorschriften entsorgt werden.

Da es sich bei Aluminium um ein hochwertiges Material handelt, sollte dieses dem Recyclingprozess zugeführt werden.

Detaillierte Auskünfte erteilt Ihnen hierzu Ihre zuständige Kommune.

## Sicherheitsbestimmungen

Vor Verwendung der Leiter sind die auf dem Produkt und in der Bedienungsanleitung angegebenen Sicherheitshinweise zu beachten. Die Bedeutung der verwendeten Symbole ist in dieser Anleitung oder in der DIN EN 131-3 genauer beschrieben. Die Verwendung von Leitern als hoch gelegene Arbeitsplätze ist nur in solchen Fällen zulässig, in denen wegen der geringen Gefährdung und wegen der kurzen Dauer der Verwendung die Nutzung anderer, sicherer Arbeitsmittel nicht verhältnismäßig ist und die Gefährdungsbeurteilung ergibt, dass die Arbeiten sicher durchgeführt werden können.

Die Handlungsanleitung (DGUV-Information 208-016) gibt Hinweise zu den Regelungen des Arbeitsschutzgesetzes, der Betriebssicherheitsverordnung, der berufsgenossenschaftlichen Regelung und der einschlägigen Normen, die beim

Bereitstellen und Benutzen von Leitern und Tritten zu berücksichtigen sind.

**Für Schäden die durch einen nicht bestimmungsgemäßen Gebrauch verursacht werden, wird keine Haftung übernommen.**

Die Betriebssicherheitsverordnung (BetrSichV) fordert eine wiederkehrende

Prüfung von Arbeitsmitteln (Leitern) durch eine zur Prüfung befähigte Person. Die BetrSichV ist die nationale Umsetzung der EU-Richtlinie 2009/104/EWG (Arbeitsmittelrichtlinie).

## Technische Daten

Die max. Nutzlast aller in dieser Anleitung aufgelisteten Leitern beträgt, 150kg.

Alle aufgelisteten Leitern entsprechen der Leiterklasse „beruflicher Gebrauch“ gemäß DIN EN 131-2:2017

<b>Aluminium Podestleiter „Flexx Step“</b>			
Artikelnummer	<b>52524</b>	<b>52525</b>	<b>52526</b>
Plattformhöhe [m]	1,02	1,28	1,55
Arbeitshöhe [m]	3,02	3,28	3,55
Gesamthöhe [m]	2,70	2,33	2,60
Breite mit Ausleger [m]	1,48	1,65	1,82
Sprossenzahl inkl. Plattform	4	5	6
Gewicht ca. [kg]	21,0	24,0	25,0

Artikelnummer	<b>52524 + 52520 (52534)</b>	<b>52525+ 52520 (52535)</b>	<b>52525 + 52521 (52536)</b>	<b>52526 + 52520 (52537)</b>	<b>52526 + 52521 (52538)</b>
Plattformhöhe [m] mit Teleskopaufsatz	1,31/1,58	1,58/1,84	1,58/1,84 /2,10	1,84/2,10	1,84/2,10 /2,37
Max. Arbeitshöhe [m]	3,58	3,84	4,10	4,10	4,37
Gesamthöhe [m]	2,76	2,84	3,11	3,10	3,37
Breite mit Ausleger [m]	2,02	2,42	2,47	2,48	2,71
Sprossenzahl inkl. Plattform	4 + 1/2	5 + 1/2	5 + 1/2/3	6 + 1/2	6 + 1/2/3
Gewicht ca. [kg]	31,4	40,1	36,8	37,5	42,7

# Aufbau und Montage

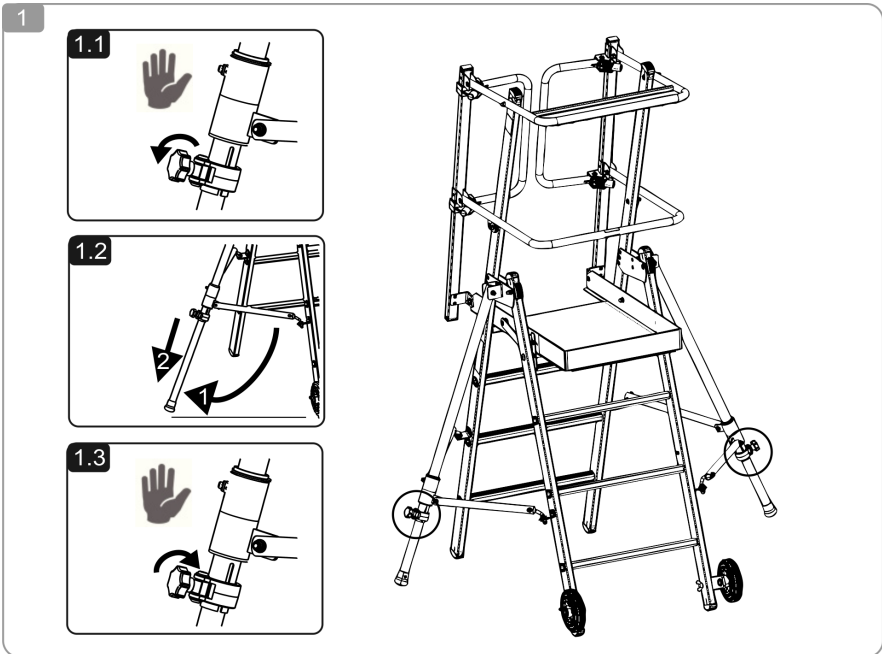
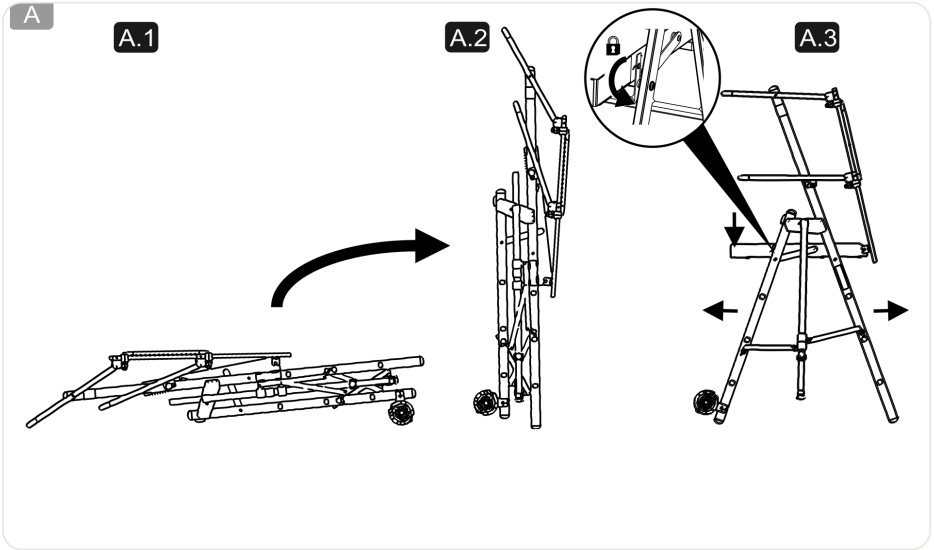

2

52520 - 52521

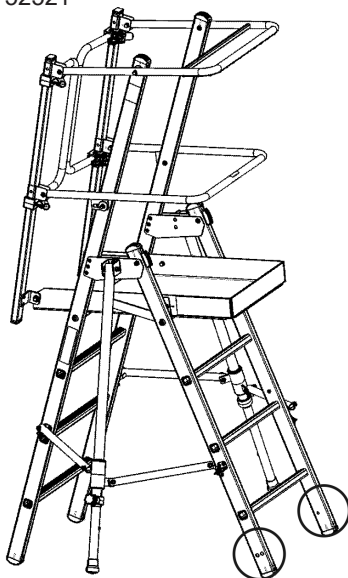
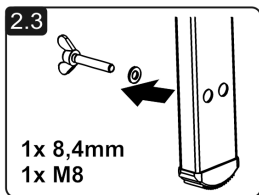
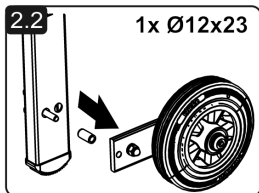
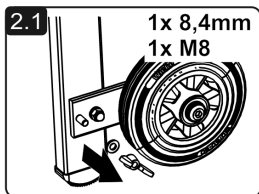



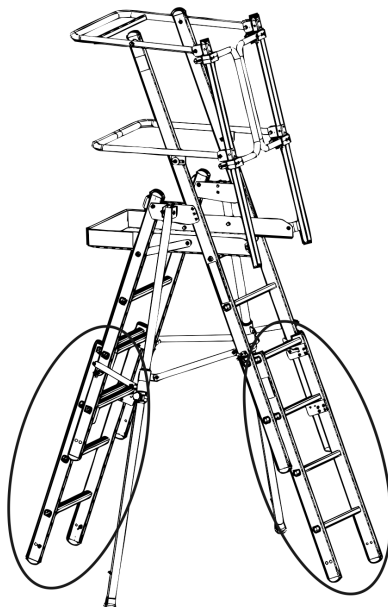
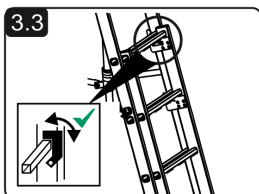
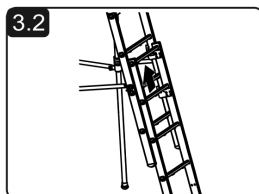
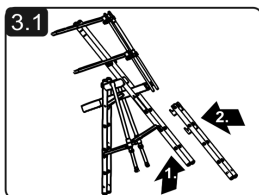

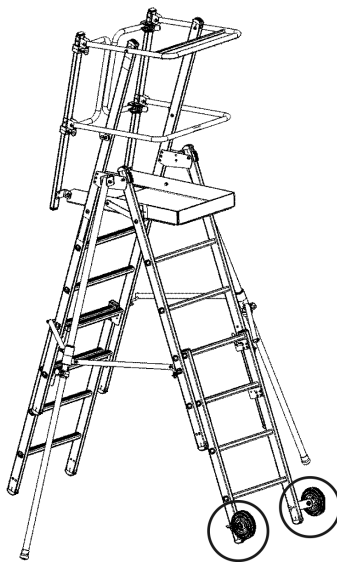
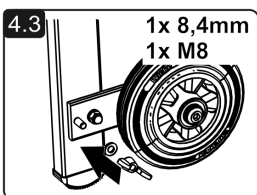
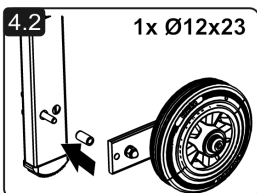
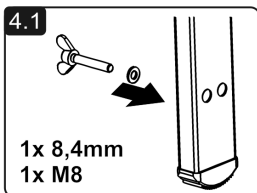

3









# DE Benutzerhinweise

Gemäß DIN EN 131-3 ist der Gebrauch der unterschiedlichen Leiternarten mit Symbolen zu erläutern. Im Folgenden stellen wir die von uns verwendeten Symbole und Mindestanforderungen für alle Leitertypen in ihrer Bedeutung dar.





Nr.	Beschreibung	Symbole	Nr.	Beschreibung	Symbole
1	Warnung, Sturz von der Leiter.		8	Höchstmögliche Anzahl der Benutzer	
2	Anleitung beachten		9	Die Leiter nicht mit abgewendetem Gesicht auf- oder absteigen.	
3	Leiter nach Lieferung prüfen. Vor jeder Nutzung Sichtprüfung der Leiter auf Beschädigung und sichere Benutzung. Keine beschädigte Leiter benutzen.		10	Beim Aufsteigen, Absteigen und Arbeiten auf der Leiter gut festhalten oder andere Sicherheitsmaßnahmen ergreifen, wenn dies nicht möglich ist.	
4	Maximale Nutzlast		11	Arbeiten, die eine seitliche Belastung bei Leitern bewirken, z.B. seitliches Bohren durch feste Werkstoffe, vermeiden.	
5	Die Leiter nicht auf einem unebenen oder losem Untergrund benutzen.		12	Bei Benutzung einer Leiter keine Ausrüstung tragen, die schwer oder unhandlich ist.	
6	Seitliches Hinauslehnen vermeiden.		13	Die Leiter nicht mit ungeeigneten Schuhen besteigen.	
7	Die Leiter nicht auf verunreinigtem Untergrund aufstellen.		14	Nicht zu lange ohne regelmäßige Unterbrechungen auf der Leiter bleiben (Müdigkeit ist ein Risiko).	







Nr.	Beschreibung	Symbole	Nr.	Beschreibung	Symbole
15	Sicherstellen, dass die Leiter für den jeweiligen Einsatz geeignet ist.		22	Wenn die Leiter in Stellung gebracht wird, ist auf das Risiko einer Kollision zu achten z.B. mit Fußgängern, Fahrzeugen oder Türen. Türen (jedoch nicht Notausgänge) und Fenster im Arbeitsbereich verriegeln, falls möglich.	
16	Die Leiter im Fall von körperlichen Einschränkungen nicht benutzen. Bestimmte gesundheitliche Gegebenheiten, Medikamenteinnahme, Alkohol- oder Drogenmissbrauch können bei der Benutzung der Leiter zu einer Gefährdung der Sicherheit führen.		23	Alle durch elektrische Betriebsmittel im Arbeitsbereich gegebenen Risiken feststellen, z.B. Hochspannungs-Freileitungen oder andere freiliegende elektrische Betriebsmittel, und die Leiter nicht verwenden, wenn Risiken durch elektrischen Strom bestehen.	 
17	Eine verunreinigte Leiter, z.B. nasse Farbe, Schmutz, Öl oder Schnee, nicht benutzen.		24	Für unvermeidbare Arbeiten unter elektrischer Spannung nichtleitende Leitern benutzen.	
18	Die Leiter nicht im Freien bei ungünstigen Wetterbedingungen, z.B. starkem Wind, benutzen.		25	Beim Transport der Leiter Schäden verhindern, z.B. durch Festzurren; und sicherstellen, dass die Leiter auf angemessene Weise befestigt/ angebracht ist.	
19	Im Rahmen eines beruflichen Gebrauchs muss eine Risikobewertung unter Berücksichtigung der Rechtsvorschriften im Land der Benutzung durchgeführt werden.		26	Ausleger müssen vor dem Benutzen der Leiter vollständig geöffnet werden.	
20	Die Leiter nicht als Überbrückung benutzen.				
21	Die Konstruktion der Leiter nicht verändern.				

Nr.	Beschreibung	Symbole
27	Während des Stehens auf der Leiter diese nicht bewegen	

Nr.	Beschreibung	Symbole
28	Bei Verwendung im Freien, Wind beachten	

Nr.	Beschreibung	Symbole
29	Leiter für den nicht beruflichen Gebrauch	 
30	Leiter für den beruflichen Gebrauch	 

**Zusätzliche Symbole und Mindestanforderungen für Podestleitern**

Nr.	Beschreibung	Symbole
1	Nicht seitlich von der mobilen Podestleiter auf eine andere Oberfläche wegsteigen.	
2	Vor Benutzung vollständig öffnen (faltbare mobile Podestleitern)	
3	Nur mit Stabilisator verwenden (wenn Teil der Leiter).	
4	Sperreinrichtungen müssen vor der Benutzung kontrolliert und vollständig gesichert werden, wenn dies nicht automatisch erfolgt.	

Nr.	Beschreibung	Symbole
5	Horizontale Oberflächen, die der Plattform einer mobilen Podestleiter ähneln, jedoch nicht dafür ausgelegt sind (z.B. Arbeitsablage aus Kunststoff), müssen deutlich auf der Oberfläche markiert sein, (falls konstruktionsbedingt erforderlich).	

## Gewährleistung und Haftung

Umfang, Zeitraum und Form der Gewährleistung sind in den Verkaufs- und Lieferbedingungen der MUNK GMBH fixiert.

Für Gewährleistungsansprüche ist stets die zum Zeitpunkt der Lieferung gültige Bedienungsanleitung maßgebend.

Über die Verkaufs- und Lieferbedingungen hinaus gilt:

Es wird keine Gewähr übernommen für Personen- und Sachschäden, die aus einem oder mehreren der nachfolgenden Gründe entstanden sind:

- nicht bestimmungsgemäße Verwendung,
- Unkenntnis oder Nichtbeachten dieser Bedienungsanleitung,
- unsachgemäßes Montieren und Nutzen des Produktes,
- unsachgemäß durchgeführte Reparaturen,
- Verwendung von anderen als Original-Ersatzteilen,
- Gebrauch der Leiter mit defekten Bauteilen,
- nicht ausreichend qualifiziertes oder unzureichendes Montage- und Nutzerpersonal,
- eigenmächtige bauliche Veränderungen,
- Katastrophenfälle durch Fremdkörperwirkung und höherer Gewalt.

Der Betreiber hat in eigener Verantwortung dafür zu sorgen, dass die Sicherheitsbestimmungen eingehalten werden und eine bestimmungsgemäße Verwendung gewährleistet ist.

Wir weisen darauf hin, dass die Weitergabe sowie die Vervielfältigung dieser Bedienungsanleitung und Mitteilung ihres Inhalts nur mit ausdrücklicher Zustimmung

der MUNK GMBH zulässig sind. Zuwiderhandlungen bei den o.a. Aussagen verpflichten zum Schadenersatz. Das Urheberrecht dieser Bedienungsanleitung verbleibt bei der MUNK GMBH.

MUNK GmbH      Günzburg, 01.03.2018

# Kontroll- /Prüfblatt für alle Leitertypen

Kontrollblatt für die Überprüfung von Leitern und Tritten entsprechend BetrSichV, Handlungsanleitung für den Umgang mit Leitern und Tritten DGUV Information 208-016 (bisher BGI 694).

Die Zeitabstände für die Prüfungen richten sich insbesondere nach der Nutzungshäufigkeit, nach der Beanspruchung bei der Benutzung sowie nach der Häufigkeit und Schwere der festgestellten Mängel vorangegangener Prüfungen.

Die Ergebnisse dieser Überprüfung sind festzuhalten.

Inventar-Nr. \_\_\_\_\_

Standort \_\_\_\_\_

- Art der Leiter
- Anlegeleiter     Stehleiter
  - Seilzugleiter     Mehrzweckleiter
  - Podestleiter     Schiebeleiter
  - Steckleiter     Tritt
  - Sonstige     \_\_\_\_\_

- Werkstoff der Leiter
- Aluminium     Kunststoff
  - Stahl     Edelstahl
  - Holz     Kunststoff / Aluminium

Daten der Leiter

Leiterlänge/-höhe \_\_\_\_\_

Anzahl Sprossen / Stufen \_\_\_\_\_

max. Belastung \_\_\_\_\_

Ausstattung (z.B. EX-Ausführung) \_\_\_\_\_

Prüfsiegel:  ja     nein

(GS-Prüfung / Bauart geprüft)

Daten nach einer Reparatur

Leiterlänge/-höhe \_\_\_\_\_

Anzahl Sprossen / Stufen \_\_\_\_\_

Hersteller / Lieferant \_\_\_\_\_

Bestell-Nr. \_\_\_\_\_

Kaufdatum \_\_\_\_\_  
 Übernahme Prüfung durch \_\_\_\_\_  
 Kenntnisnahme der Verantwortlichen  
 Personen \_\_\_\_\_

Bemerkung: \_\_\_\_\_  
 \_\_\_\_\_  
 \_\_\_\_\_  
 \_\_\_\_\_  
 \_\_\_\_\_

Liste der mindestens zu prüfenden Teile

Prüfkriterien	1. Prüfung		2. Prüfung	
	i.O	n.i.O	i.O	n.i.O
<b>Sprossen / Stufen / Plattform</b>				
Verformung				
Beschädigung (z.B. Risse) / Korrosion				
Verbindungen und Vollständigkeit				
Abnutzung (Plattformbelag, Trittfläche)				
Scharfe Kanten / Splitter / Grat				
<b>Holme</b>				
Verformung				
Beschädigung (z.B. Risse) / Korrosion				
Scharfe Kanten / Splitter / Grat				
Abnutzung				
Schutzanstriche				
<b>Beschläge / Gelenke / Verriegelungen / Verbindungselemente / Sprossen- haken / Nieten / Schrauben/ Bolzen</b>				
Vollständigkeit / Befestigung				
Beschädigung (z.B. Risse) / Korrosion				
Abnutzung				
Fester Sitz				
Funktionsfähigkeit				

Schmierung (mechanische Teile)				
<b>Leiternfüße / Rollen / Fußkappen</b>				
Fester Sitz der Befestigung / Vollständigkeit				
Abnutzung / Beschädigung				
Funktionsfähigkeit				
Korrosion				

	1. Prüfung		2. Prüfung	
Prüfkriterien	i.O	n.i.O	i.O	n.i.O
<b>Spreizsicherung / Verriegelung</b>				
Befestigung / Vollständigkeit				
Beschädigungen				
Korrosion				
Funktionsfähigkeit in horizontaler Stellung				
<b>Zubehör</b>				
Beschädigung / Verformung				
Funktionsfähigkeit				
Korrosion				
Scharfe Kanten / Splitter / Grat				
Ableitfähigkeit (bei EX-Ausführung)				
<b>Allgemein</b>				
Leiter frei von Verunreinigungen (z.B. Schmutz, Farbe, Öl oder Fett)				
Kennzeichnung vorhanden				
Bedienungsanleitung / Gebrauchsanleitung				
<b>Ergebnis</b>				
Leiter i.O. und verwendungsfähig				
Reparatur notwendig				
Leiter gesperrt				
Leiter überprüft	Datum			
	Name			
	Unterschrift			
Nächste Prüfung:	Datum			

## Safety notes

These operating instructions should have been read and understood in full prior to use. In case of any queries or doubts, please refer to a dealer or to the manufacturer directly. It is imperative the safety regulations are observed and complied with. Any other use is considered to be improper. Improper use and non-observance of the safety regulations may lead to accidents resulting in damage and injury for which the manufacturer will assume no liability.

Only original parts from the manufacturer may be used as accessories and spare parts!

The statutory warranty and the guarantee cover material, manufacturing or design errors for which are responsible. Damage attributable to natural wear, improper handling or modification are not covered by the warranty or guarantee.

Country-specific regulations for the use of ladders must be observed.

## Storage

To prevent damage and deformation, store ladders in a dry condition, shielded from direct sunlight and weather conditions on a flat, clean surface or on suitable ladder holders.

Storage should be in locations where ladders cannot be damaged by vehicles, heavy objects or contaminants.

During storage, make sure that the ladders do not pose a risk of tripping or an obstacle.

Ladders should not be stored with easy accessibility to restrict their use for criminal purposes.

When ladders are set-up permanently, make sure that they are not being used by unauthorised persons (e.g. children).

## Repair and maintenance

Repair and maintenance work to ladders must be performed by expert personnel and in accordance with the manufacturer's instructions. And in the case of ladders used in a professional context, they must be inspected by a competent person.

A competent person is anybody possessing the knowledge of how to perform repairs or maintenance work; e.g. after receiving training from the manufacturer. In the event of doubt, ladders should be repaired by specialist companies or the manufacturer.

In the event of repairs and the replacement of parts – e.g. feet – the manufacturer or dealer must be contacted if necessary.

Depending on usage frequency and environmental influences, ladders must be serviced regularly. This involves cleaning, function checks of moving parts and, if necessary, cleaning.

Treat heavy soiling with warm water and commercially available cleaning agents, and dry down the ladders with a clean cloth. Solvent-based cleaning agents must

not be used.

Oil must not be used for lubrication. Make sure that rungs, steps and step pads are not covered in grease or oil, or become so. If this does occur, clean the affected areas immediately; e.g. with some spirit.

Moving parts – such as hinges, lift locks, spring bolts, etc. – are to be treated with commercially available spray grease (e.g. HHS 2000) if required.

[www.steigtechnik.de/selbst-reparieren](http://www.steigtechnik.de/selbst-reparieren)

## Disposal

The packaging is to be disposed of in accordance with applicable legislation and statutory regulations.

The ladders and their packaging are not toys. There is a risk of suffocation when playing with the packaging.

At the end of its service life, the ladders must be disposed of in accordance with statutory regulations.

Since aluminium is a high-value material, this should be fed back into the recycling process.

You can find detailed information on this matter from your local municipality.

## Safety regulations

Ladders from MUNK GMBH are equivalent to DIN EN 131 standard parts.

The safety notes provided in the operating instructions and on the product are to be observed prior to using the ladders. The meaning of the symbols used is described in more detail in these instructions and in DIN EN 131-3.

Using ladders as elevated work places is only permitted in cases where, due to low

levels of risk and the short period of use, the use of other, safer work equipment is disproportionate, and a risk assessment suggests work can be performed safely this way.

The handling instruction (DGUV information sheet 208-016) provides notes on the regulations of occupational safety legislation, the German Ordinance on Industrial Safety and Health, the rules of employers' liability insurance associations and the relevant standards which are to be taken into account when providing and using steps and ladders.

### **No liability will be assumed for damage caused by improper use.**

The German Ordinance on Industrial Safety and Health (BetrSichV) requires the repeat inspection of work equipment (ladders) by a person capable of conducting such inspections. BetrSichV is the German implementation of EU directive 2009/104/EEC (Work Equipment Directive).



## Technical data

The max. load capacity of all the ladders listed in these instructions is 150 kg.

All ladders listed correspond to the “professional use” ladder class as per DIN EN 131-2:2017.

<b>Aluminium Standing ladder „Flexx Step“</b>			
Article number	<b>52524</b>	<b>52525</b>	<b>52526</b>
Platform height [m]	1,02	1,28	1,55
Work height [m]	3,02	3,28	3,55
Total height [m]	2,70	2,33	2,60
Width with boom [m]	1,48	1,65	1,82
Step quantity, incl. platform	4	5	6
Approx. weight [kg]	21,0	24,0	25,0

Article number	<b>52524 + 52520 (52534)</b>	<b>52525+ 52520 (52535)</b>	<b>52525 + 52521 (52536)</b>	<b>52526 + 52520 (52537)</b>	<b>52526 + 52521 (52538)</b>
Platform height [m] with telescopic attachment	1,31/1,58	1,58/1,84	1,58/1,84 /2,10	1,84/2,10	1,84/2,10 /2,37
Max. work height [m]	3,58	3,84	4,10	4,10	4,37
Total height [m]	2,76	2,84	3,11	3,10	3,37
Width with boom [m]	2,02	2,42	2,47	2,48	2,71
Step quantity, incl. platform	4 + 1/2	5 + 1/2	5 + 1/2/3	6 + 1/2	6 + 1/2/3
Approx. weight [kg]	31,4	40,1	36,8	37,5	42,7

# Installation and assembly

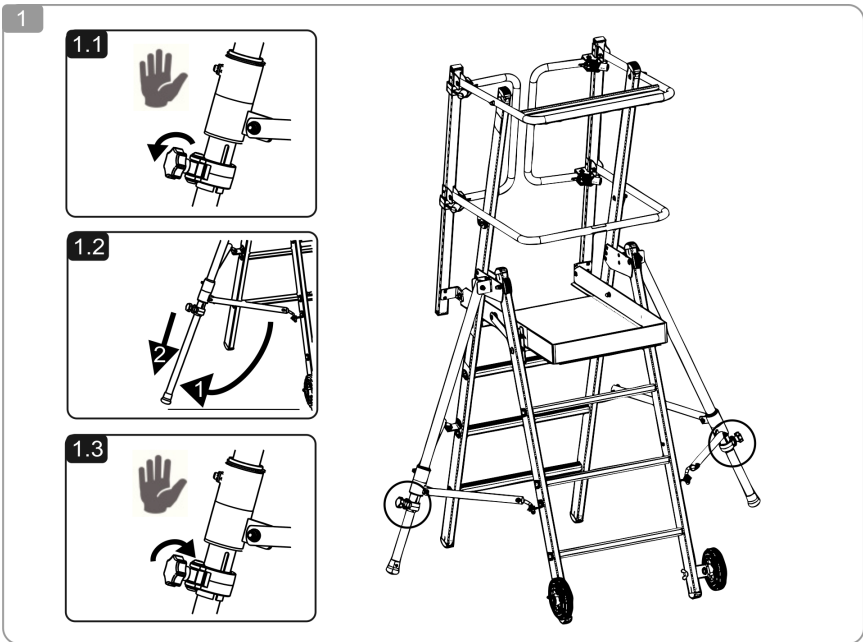
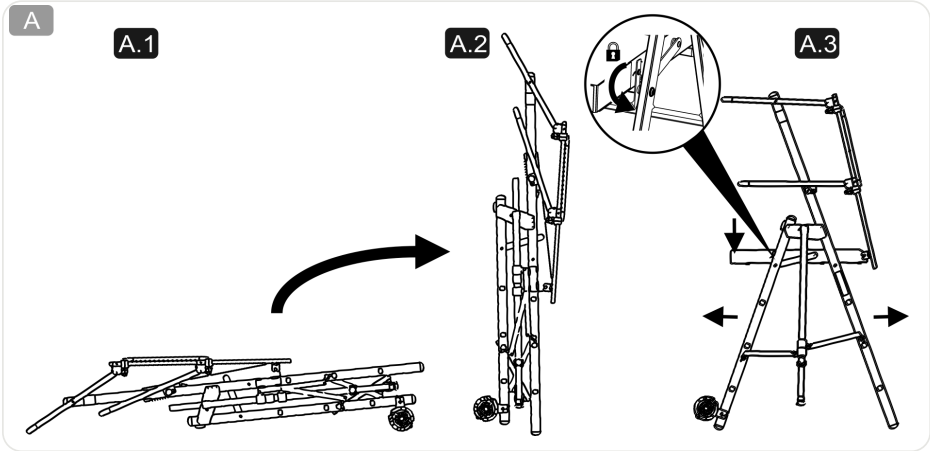

2

52520 - 52521

GB

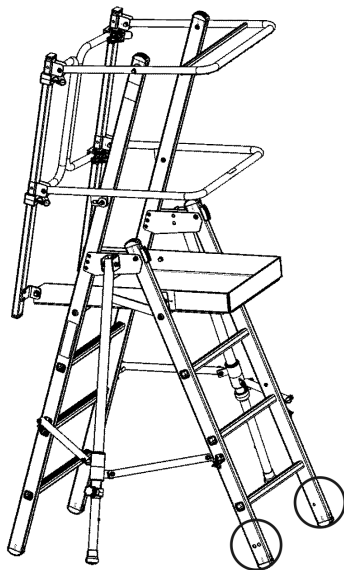
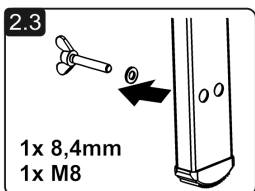
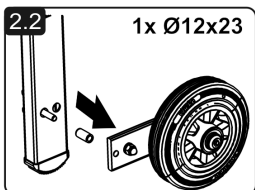
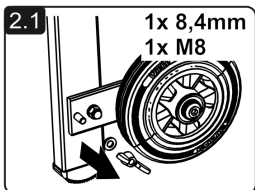



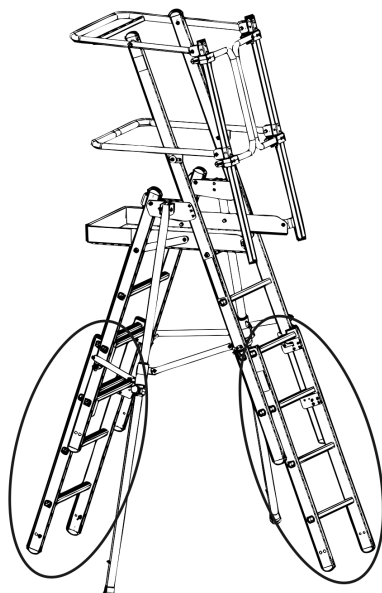
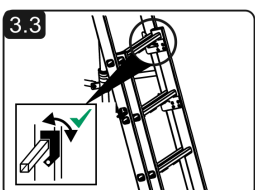
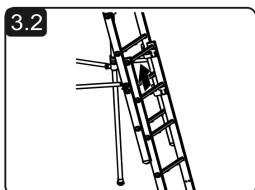
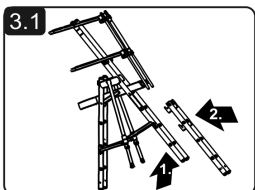

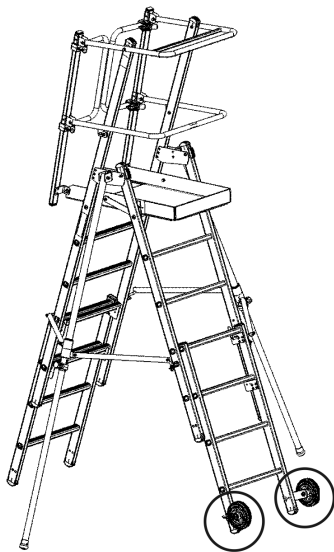
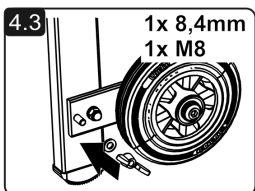
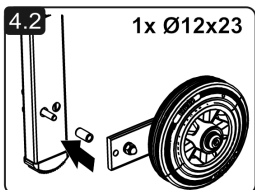
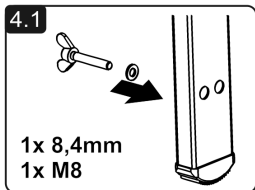





3









## User notes





In accordance with DIN EN 131-3, the use of different ladder types is to be explained with symbols. Below, we present the symbols and minimum requirements used by us for all ladder types with respect to their meaning.

No	Description	Symbols	No	Description	Symbols
1	Warning: falling from the ladder.		8	Identify any electrical risks in the work area, such as overhead lines or other exposed electrical equipment and do not use the ladder where electrical risks occur.	 
2	Refer to instruction manual		9	Do not use ladders as a bridge	
3	Do not use the ladder on unlevel or unfirm base.		10	Fully open boom before use the ladder.	
4	Inspect the ladder after delivery. Before every use visually check the ladder is not damaged and is safe to use. Do not use damaged ladders		11	Do not erect ladders on contaminated ground	-
5	Maximum total load		12	Do not ascend or descend unless you are facing the ladder.	-
6	Do not overreach.		13	Do not carry equipment which is heavy or difficult to handle while using a ladder.	
7	Maximum number of users		14	Do not wear unsuitable footwear when climbing a ladder.	
			15	Do not use the ladder if contaminated, e.g. with wet paint, mud, oil or snow.	
			16	Do not move a ladder while standing on it.	

No	Description	Symbols	No	Description	Symbols
17	Do not use the ladder if you are not fit enough. Certain medical conditions or medication, alcohol or drug abuse could make ladder use unsafe.		24	For outdoor use caution to the wind.	
18	Prevent damage of the ladder when transporting e.g. by fastening and, ensure they are suitably placed to prevent damage.		25	When positioning the ladder take into account risk of collision with the ladder e.g. from pedestrians, vehicles or doors. Secure doors (not fire exits) and windows where possible in the work area.	
19	Ensure the ladder is suitable for the task.		26	Avoid work that imposes a sideways load on ladders, such as side-on drilling through solid materials.	-
20	Do not use the ladder outside in adverse weather conditions, such as strong wind.		27	Do not spend long periods on a ladder without regular breaks (tiredness is a risk).	
21	For professional use a risk assessment shall be carried out respecting the legislation in the country of use.		28	Keep a secure grip on the ladder when ascending and descending. Maintain a handhold whilst working from a ladder or take additional safety precautions if you cannot.	-
22	Use non-conductive ladders for unavoidable live electrical work				
23	Do not modify the ladder design.				

No	Description	Symbols
29	Ladders for domestic use (non professional)	 
30	Ladders for professional use	 

### Additional symbols and minimum requirements for platform ladders.

No	Description	Symbols
1	Do not step off side of the mobile platform ladder onto another surface	
2	Fully open before use (foldable mobile platform ladders).	
3	Use only with stabilizer (if part of the ladder).	
4	Locking devices shall be checked and be fully secured before use if not operated automatically.	

No	Description	Symbols
5	Any horizontal surface which looks like a platform on a mobile platform ladder that is not designed for standing on (e.g. a plastic work tray) shall be clearly indicated on that surface, (only if necessary due to design of ladder).	

## Warranty and liability

MUNK GmbH  
Günzburg, 01.03.2018

The scope, period and format of the warranty are laid out in the conditions of sale and delivery from MUNK GMBH.

In the case of warranty claims, the operating instructions applicable at the time of delivery are binding.

Beyond the conditions of sale and delivery, the following applies:

No liability is assumed for personal injury or property damage resulting from one or more of the following:

- Improper use
- Lack of knowledge of or non-observance of the operating instructions
- Incorrect assembly and use of the product
- Incorrectly performed repairs
- Use of anything other than original spare parts
- Use of ladders with defective components
- Inadequately qualified or insufficient assembly and operating personnel
- Unauthorised structural modifications
- Catastrophes caused by external influences or force majeure

It is the sole responsibility of the operator to ensure that the safety conditions are complied with and intended use is ensured.

We would like to point out that the dissemination and reproduction of these operating instructions and the communication of its content is only permitted with the express consent of MUNK GMBH. Violations of the aforementioned terms obligate compensation. The copyright of these operating instructions rests with MUNK GMBH.



# Inspection sheet for all ladder types

Check sheet for the checking of steps and ladders in accordance with BetrSichV, the directions for use for steps and ladders, DGUV information sheet 208-016 (formerly BGI 694).

The time intervals for the inspections are based in particular on frequency of use, load values during use, as well as the frequency and severity of the detected deficiencies of previous inspections.

The results of this inspection are to be recorded.

Inventory no. \_\_\_\_\_  
 Location \_\_\_\_\_

Type of ladder

<input type="checkbox"/> Leaning ladder	<input type="checkbox"/> Standing ladder
<input type="checkbox"/> Rope-operated ladder	<input type="checkbox"/> Combination ladder
<input type="checkbox"/> Platform ladder	<input type="checkbox"/> Extending ladder
<input type="checkbox"/> Sectional ladder	<input type="checkbox"/> Step stool
<input type="checkbox"/> Other	<input type="checkbox"/> _____

Ladder material

<input type="checkbox"/> Aluminium	<input type="checkbox"/> Plastic
<input type="checkbox"/> Steel	<input type="checkbox"/> Stainless steel
<input type="checkbox"/> Wood	<input type="checkbox"/> Plastic / aluminium

Ladder data

Ladder length/height \_\_\_\_\_

Number of rungs/steps \_\_\_\_\_

Max. load \_\_\_\_\_

Fittings (e.g. EX-design) \_\_\_\_\_

Certification mark:  Yes  No  
 (GS-mark/Bauart geprüft [type tested]) \_\_\_\_\_

Data after a repair

Ladder length/height \_\_\_\_\_

Number of rungs/steps \_\_\_\_\_

Manufacturer / supplier \_\_\_\_\_

Order no. \_\_\_\_\_

Purchase date \_\_\_\_\_

Inspection performed by \_\_\_\_\_

Responsible persons informed \_\_\_\_\_

Comment: \_\_\_\_\_  
 \_\_\_\_\_  
 \_\_\_\_\_

**List of the minimum parts to be checked**

Inspection criteria	1st inspection		2nd inspection	
	OK	n.OK	OK	n.OK
<b>Rungs / steps / platform</b>				
Deformation				
Damage (e.g. cracks) / corrosion				
Connections and completeness				
Wear (platform covering, tread surface)				
Sharp edges / splinters / burrs				
<b>Stiles/legs</b>				
Deformation				
Damage (e.g. cracks) / corrosion				
Sharp edges / splinters / burrs				
Wear				
Protective coatings				
<b>Fittings / joints / locks / connecting elements / rung hooks / rivets / screws / bolts / rope</b>				
Completeness / fixing				
Damage (e.g. cracks) / corrosion				
Wear				
Firm fitting				
Functionality				
Lubrication (mechanical parts)				

	1st inspection		2nd inspection	
Inspection criteria	OK	n.OK	OK	n.OK
<b>Ladder feet / rollers / end caps</b>				
Firm fitting of the fixing / completeness				
Wear / damage				
Functionality				
Corrosion				
<b>Opening restraint device / lock</b>				
Fixing / completeness				
Damage				
Corrosion				
Functionality in horizontal position				
<b>Accessories</b>				
Damage / deformation				
Functionality				
Corrosion				
Sharp edges / splinters / burrs				
Discharge capacity (for EX execution)				
<b>General</b>				
Ladders free of contaminants (e.g. dirt, paint, oil or grease)				
Marking present				
Operating instructions				
<b>Result</b>				
Ladder OK and ready for use				
Repair necessary				
Ladder blocked				
Ladder checked	Date			
	Name			
	Signature			
Next inspection:	Date			

## Sicherheit. Made in Germany.

Die MUNK Günstzburger Steigtechnik ist eine Marke der MUNK Group und steht für Leitern, Rollgerüste und Sonderkonstruktionen in Premium-Qualität.



MUNK Günstzburger Steigtechnik



MUNK Rettungstechnik



MUNK Service

MUNK GmbH | Rudolf-Diesel-Str. 23 | 89312 Günstzburg  
Tel +49 (0) 82 21 / 36 16-01 | Fax +49 (0) 82 21 / 36 16-80  
info@munk-group.com | www.munk-group.com