



BEDIENUNGSANLEITUNG A10 USE INSTRUCTION A10

FASCINATION  PRECISION®























Contents / Inhaltsverzeichnis

GB english	8 - 11
DE deutsch	12 - 15
FR français	16 - 19
NL nederlands	20 - 23
DK dansk	24 - 27
ES español	28 - 31
IT italiano	32 - 35
PT português	36 - 39
CZ český	40 - 43
PL polski	44 - 47
RU русский	48 - 51
TR türkçe	52 - 55
HR croatia	56 - 59

Package Contents / Ausstattung

- 1 Magnetic drilling machine A10 / Kernbohrmaschine A10
- 1 Carrying case / Transportkoffer
- 1 Safety belt / Sicherungsgurt
- 1 Allen Key / Inbusschlüssel 2.5 / 4 / 6
- 1 Cooling bottle / Kühlmittelflasche
- 1 Operating instructions / Bedienungsanleitung

Technical data / Technische Daten

	Art.-Nr. Item no.	108 010 A
	Magnetic clamping force: Magnetische Haftkraft:	10.000 N
	Power consumption: Leistungsaufnahme:	1.100 Watt
	Gears: Gänge:	1 Gear / Gang
	Rotation speeds (r.p.m.): Drehzahl (U/min):	595 r.p.m.
	Rotation speeds r.p.m.: (no load) Drehzahl Leerlauf:	700 r.p.m.
	Frequency range Taktfrequenz:	50-60 Hz
	Lift: Hub:	120,0 / 195,0 mm
	Height: Höhe:	400,0 - 580,0 mm
	Magnet (l x w) Magnet Aufstandsfläche (L x B)	160,0 x 80,0 mm
	Weight: Gewicht:	10.5 kg
	Cooling supply: Kühlung:	Internal cooling Innenkühlung
	Holder: Aufnahme:	Weldon 19,0 mm (3/4")
	Drilling range twist drills DIN 338: Bohrbereich Spiralbohrer DIN 338:	max. Ø 13,0 mm
	Drilling range countersinkers: Bohrbereich Kegelsenker:	max. Ø 35,0 mm
	Drilling range core drills: Bohrbereich Kernbohrer:	Ø 12,0 - 35,0 mm
	Cutting depth core drills: Schnitttiefe Kernbohrer	max. 50,0 mm
	Input voltage: Anschlussspannung:	220 – 240 V
	Conformity with: entspricht:	VDE, CEE
	Verschiebbarkeit: Moveable field:	-
	Schwenkbereich: Turn field:	-
	Drehzahlregler: Electrical rotation controller:	-
	Rechts-Links Lauf: entspricht:	-



A	Motor Antriebsmotor
B	Star grip Drehkreuz
C	Control panel Bedienfeld
D	Magnetic base Magnetfuß
E	Main axis / Aufnahme
F	Adjusting & Clamping block of motor height /Höhenverstellung

G	Cooling ring / Kühlmittelzufuhr
J	Sicherheitsgutführung Buckle slot of safety belt
K	Slideway Führungsschiene
L	Gear case / Ganggehäuse
M	Lifting hole / Griffloch
N	Cooling bottle Flasche

Drawing of drilling unit 230 V / Explosionszeichnung 230 V

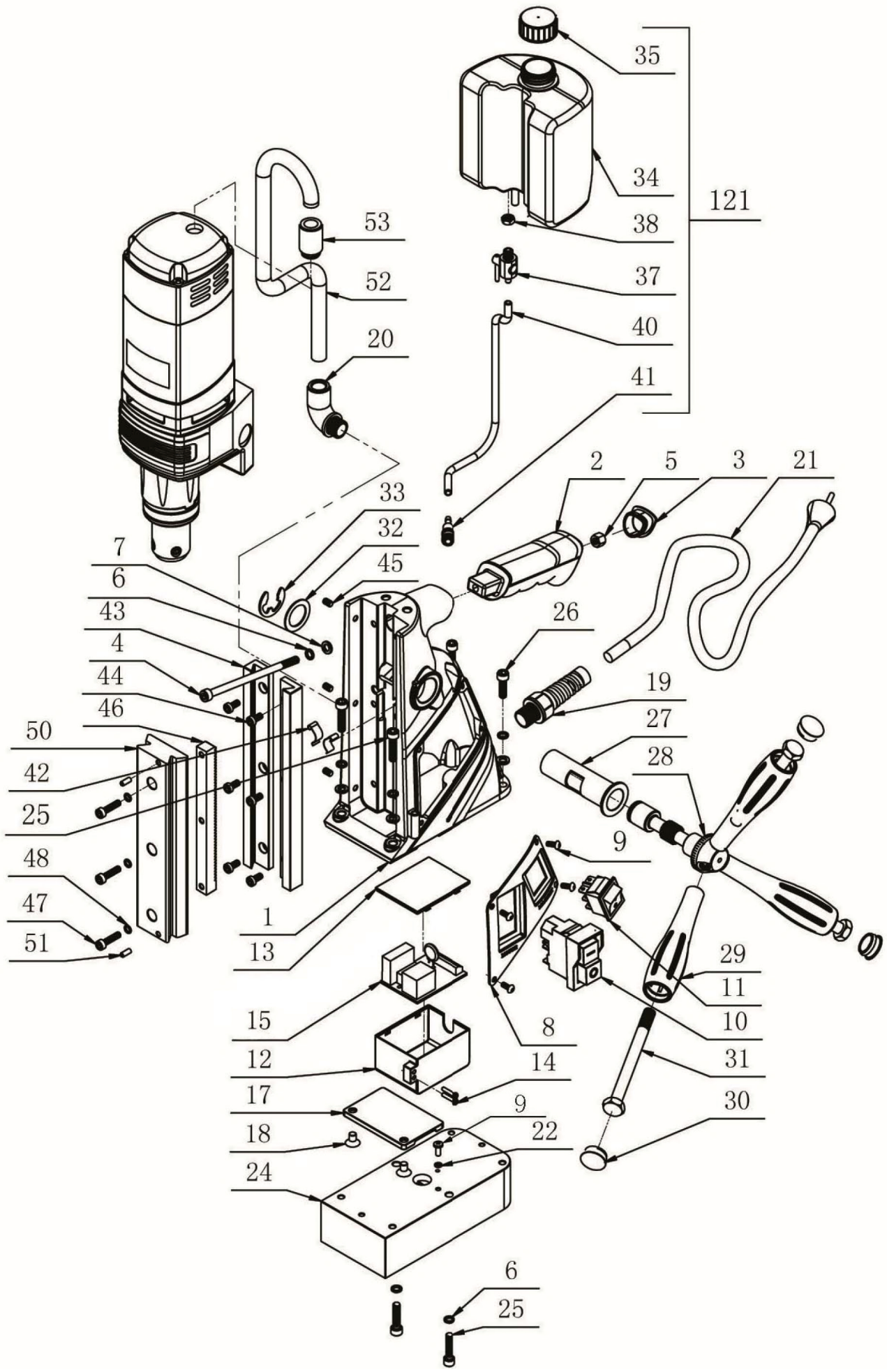

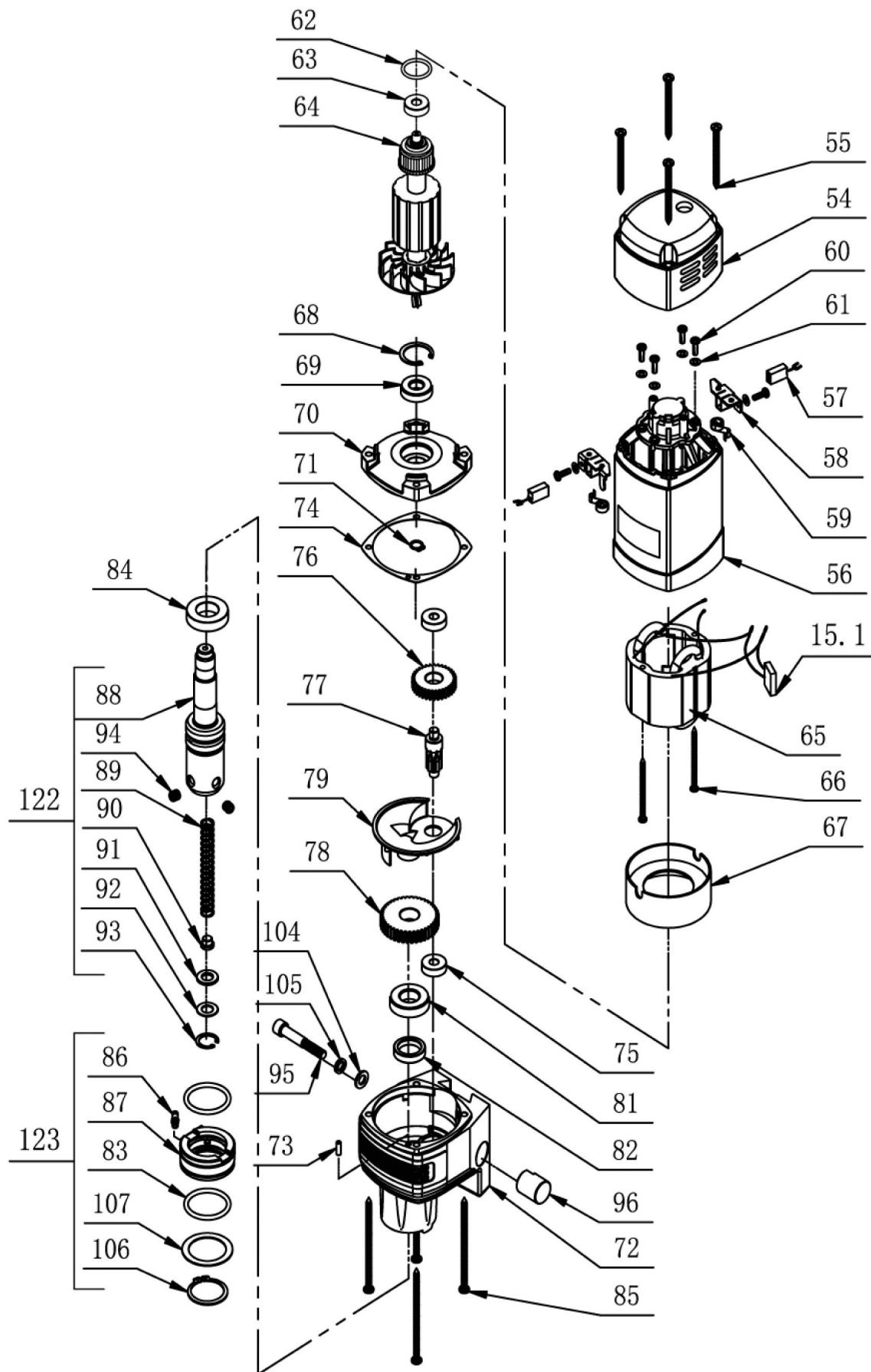

Spare parts list - A10

Ersatzteilliste - A10

Pos.	Quantity / Menge	Description / Beschreibung		Article no. / Artikel Nr.
1	1	Solid A10	Körper A10	A10-2303054
2	1	Handle 31 x 37 x 112	Griff 31 x 37 x 112	A10-2303027
3	1	Handle cap 19 x 25 x 11	Griffabdeckkappe 19 x 25 x 11	A10-2303028
4	1	Hex socket head cap screws M6 x 90	Innensechskantschraube M6 x 90	A10-2303042
5	1	Hexagon lock nut M6	Sechskantkontermutter M6	A10-2102062
6	7	Spring washer M6	Federscheiben M6	A10-2102010
7	5	Gasket M6	Dichtungsringe M6	A10-2103011
8	1	Button panel 110 x 75 x 7	Schalttableau 110 x 75 x 7	A10-2303035
9	4	Hexagon flat & round head cap screws	Halbrundschrauben - sechskant M4 x 10	A10-2102056
10	1	Motor waterproof switch KDJ17 - 220V	Motorschalter - wasserdicht KDJ17 - 220V	A10-2601044
11	1	Rocker Switch KCD4	Kippschalter KCD4	A10-2608020
12	1	Circuit board box 66 x 52 x 30,5	Platinen-Box 66 x 52 x 30,5	A10-2303056
13	1	Cap of circuit board box 66 x 52 x 24	Platinen-Box Deckel 66 x 52 x 24	A10-2303057
14	2	Cross screw M3 x 15	Kreuzschlitzschraube M3 x 15	A10-2102055
15	1	Circuit board A10	Platine A10	A10-2204012
17	1	Sealed plate 76 x 50 x 5	Versiegelte Platte 76 x 50 x 5	A10-2303037
18	2	Hexagon head screw M6 x 10	Sechskantschrauben M6 x 10	A10-2102063
19	1	Durable twisting connector MA16-P-10	Anschlussbuchse MA16-P-10	A10-2202019
20	1	Corner connector ZT-M16-E-AD13	Eckverbinder ZT-M16-E-AD13	A10-2202020
21	1	Cable 220V	Kabel 220V	A10-2203005
22	1	Spring washer M4	Federscheiben M4	A10-2103006
24	1	Magnetic base 165 x 80 x 43 - 220V	Magnet 165 x 80 x 43 - 220V	A10-2303022
25	2	Hexagon round head screws M6 x 25	Innensechskantschrauben M6 x 25	A10-2102066
26	4	Hexagon round head screws M6 x 20	Innensechskantschrauben M6 x 20	A10-2102265
27	1	Sealed sleeve for feed shaft Ø20 x 23 x 80	Steckmuffe für Ritzelwelle Ø20 x 23 x 80	A10-2303036
28	1	Feed gear shaft Ø 31.5 x 104z15m1	Ritzelwelle Ø 31.5 x 104z15m1	A10-2303004
29	3	Feed handle Ø 10 x Ø 30 x 120	Griffstange Ø 10 x Ø 30 x 120	A10-2303029
30	3	Feed handle cap Ø 20x9	Griffstern - Abdeckkappe Ø 20x9	A10-2303030
31	3	Hexagon head bolt M10 x 110	Sechskantschrauben M10 x 110	A10-2102054
32	1	Flat washer Ø 21 x Ø 32 x 1	Unterlegscheibe Ø 21 x Ø 32 x 1	A10-2303014
33	1	Open ring Ø 15 x Ø 29.5 x 1.5	Sicherungsscheibe Ø 15 x Ø 29.5 x 1.5	A10-2601028
34	1	Liquid container 600 ml	Kühlmittelflasche 600 ml	A10-2303031
35	1	Cap of Liquid container	Kühlmittelflasche-Verschlusskappe	A10-2303032
37	1	Valve fittings Ø 15.5 x 37-90	Ventil Kühlmittel Ø 15.5 x 37-90	A10-2399031
38	1	Hexagon thin nuts M8 x 1	Flache Sechskantmutter M8 x 1	A10-2611208
40	1	PU tube 6 x 4	Schlauch 6 x 4	A10-2499001
41	1	Water nozzle 4 mm	Anschluss Kühlmittel 4 mm	A10-2611207
42	2	Leaf spring 6 x 25 x 0.5	Bandfedern 6 x 25 x 0.5	A10-2303015
43	2	Slideway 208 x 22 x 15.5	Führungsschienen 208 x 22 x 15.5	A10-2303010
44	6	Hexagon screw M5 x 10	Innensechskantschraube M5 x 10	A10-2102059
45	3	Hexagon flat end tight screws M5 x 8	Flachkopfschrauben - sechskant M5 x 8	A10-2102061
46	1	Rack 152 x 12.5 x 12	Zahnstange 152 x 12.5 x 12	A10-2303005
47	3	Hexagon screw M5 x 15	Innensechskantschraube M5 x 15	A10-2102060
48	3	Spring washer M5	Federscheiben M5	A10-2103008
50	1	Skateboard 190 x 49 x 21	Schlitten 190 x 49 x 21	A10-2303011
51	2	Hexagon flat end tight screws M4 x 10	Flachkopfschrauben - sechskant M4 x 10	A10-2102057
52	1	Nylon wave tube PA-AD13	Kabelführung - Schlauch PA-AD13	A10-2603018
53	1	Straight wave tube fittings ZT-M16-AD13	Verbinder Kabelführung - Schlauch	A10-2202018
121	1	Water bottle assembly A10	Kühlmittelflaschen Baugruppe A10	A10-2303041

Operating instructions

Attention: Please read this manual carefully before using the drilling unit

The drilling units may only be used according to their determination. The use of the drilling unit as a lifting magnet is dangerous and absolutely inadmissible. The use for another purpose than what is determined endangers people and the machine.

Please note also the following safety instructions for electric tools.

Attention: Before the use of electric tools please note the following basic safety instructions to avoid electric shock, injuries and fire. Read and follow these instructions before using the electric tool.

1. Keep your working area tidy.
A working area that is not cleared up causes danger of accidents.
2. Consider external influences.
Do not expose electric tools to rain. Do not use electric tools in damp or wet surroundings. Good lighting is important.
Do not use electric tools near inflammable fluids or gases.
3. Protect yourself from electric shock.
Avoid body contact to earthed parts like pipes, radiators, ovens, fridges.
4. Keep away from children.
Do not let other people touch the tool or the cable - keep them from your working area.
5. Keep your electric tools in a safe place.
Unused tools should be kept in a dry, closed space out of the reach of children.
6. Do not overload your electric tools.
You will work better and safer within the indicated power range.
7. Use the right tool.
Do not use tools weak in power for heavy strains. Do not use tools for purposes other than determined, e.g. do not use a circular saw for felling a tree or cutting branches.
8. Use suitable working clothes.
Do not wear loose clothing or jewelry. They could be caught by moving parts of the tool.
If you are working outdoors it is recommendable to wear rubber gloves and non-slipping shoes. If you have long hair wear a hair-net.
9. Use protective goggles.
Also use a breathing mask when carrying out work that produces dust.
10. Do not use the cable for other purposes.
Do not use the cable for carrying the tool and do not use it to pull the plug out of the socket.
Protect the cable from heat, oil and cutting edges.
11. Secure your workpiece.
Use a fastening device or a vise to fix the workpiece.
The workpiece is better fixed than by hand and it makes it possible to use the tool with both hands.
12. Do not lean too far over the machine.
Take care to keep a normal position. You should have a secure standing position and you should keep your balance.
13. Maintain your tools carefully.
Keep your tools sharp and clean - working with them will be better and safer. Follow the maintenance instructions and indications concerning the replacement of tools. Check the cable regularly and in case of damage let it replace by an expert. Also check extension cables regularly and replace them if they are damaged. Keep handles dry and free from oil and grease.
14. Pull the plug out of the socket.
If you do not use the machine, before maintenance, while changing tools like saw blades, drills or any kind of machine tools.
15. Remove tool keys.
Before turning the machine on, make sure that all keys and adjustment tools are removed.
16. Avoid turning on the machine inadvertently.
Do not carry tools that are plugged in with your finger on the switch. Make sure the switch is on „off“ position while plugging in the tool.
17. Extension cables outdoors.
Only use extension cables that are authorized to be used outdoors and that are accordingly marked.
18. Always take care.
Control your work. Be sensible and do not use the tools when you have difficulties in concentrating.
19. Check if your appliance shows damages.
Before further use of the tool please check if safety appliances or damaged parts are working correctly. Check if the moving parts function correctly, if they move without problems, if no parts are broken, if all other parts are fixed correctly and if all other conditions that influence the working of the machine are fulfilled. If the use instruction does not say otherwise the damaged safety appliances and parts should be either repaired or replaced correctly. Damaged switches have to be replaced. Do not use tools where the switches cannot be set to „on“ or „off“.
20. Attention!
For your own safety only use accessories and attachments that are indicated in the use instruction or are offered in the according catalogue.
The use of tools or accessories other than recommended by the use instruction may be dangerous.
21. Repairs should be carried out only by experts
Electric tools are subject to the according safety regulations.
Repairs may only be carried out by an expert, otherwise the user runs the risk of accidents.

Please keep these instructions carefully.

Operating instructions

Assembling

The magnetic drilling units are supplied with a high powered electromagnet as well as a reclosure preventing device for the drilling mechanism. The magnetic drilling units correspond to protection class I with conductor according to IEC 745. The drilling mechanisms that have been developed according to DIN VDE 0740 and IEC 745-1 are radio screened according to EN 55014 and EN 61000 and are designed for continuous operation: It is possible that the sound level exceeds 85 dB (A). In this case special sound protection is necessary for the user. Indications concerning the sound level of the drilling units are based on DIN 45 649 part 2, DIN 45 635 part 21 and DIN EN 27 574 (ISO 7574). Magnetic drilling units can be finely positioned and allow the drilling tool to be set up accurately in any position. The re-adjustable dovetail guide with non-wearing aluminium rails guides the drilling drive precisely. This ensures a smooth, even feed. The drill feed is performed manually via the grab handles

Application of the drilling unit

The magnetic drilling units are designed for drilling on work pieces with magnetic properties in any work position - horizontal, vertical and overhead. These drilling units with their rectangular footing are especially adapted for drilling in structural steel. The drilling unit should be placed on an even spot on the workpiece. This spot may be unworked. Loose rust and cinder as well as varnish and flat coats have to be removed. If material thinner than 15.0 mm is drilled, a steel plate should be put under the workpiece to reinforce the magnetic power.

Never put the running magnetic drilling unit on insulating material (e.g. wood, concrete, etc.). The insufficient heat dissipation may cause overheating and destruction of the electromagnet. Be aware that the magnetic clamping force is not retained after an interruption of the electricity supply (power failure, pulling of the plug). The magnetic drilling units may not be used while arc welding is carried out on the workpiece. The welding current could damage the magnetic drilling unit. The magnetic drilling units have a locking device that prevents the machine from starting automatically. This locking device ensures that after pressing the red switch only the electromagnet is supplied with electricity. The drilling mechanism is only supplied with electricity after pressing the green switch. It is only now that the drilling mechanism can work.

If the electricity supply is interrupted (caused for example by a damaged supply line or by pressing the red switch) the drilling mechanism remains without electricity even after the interruption is over or the red switch has been pressed again. To supply the drilling mechanism with electricity again you have to press the green switch once more. The drilling mechanism starts working. With the RUKO drill chuck (Art. No. 108 116) and adapter (Art. No. 108 109), twist drills up to \varnothing 13.0 mm can also be used!

Maintenance

Damaged parts have to be replaced by original spare parts. All gliding surfaces have to be oiled quarterly after cleaning. Lateral play can be balanced by adjusting the set screws. For optimal cooling the ventilating valves of the drilling mechanism have to be kept free from dirt and dust. Please note that electric devices may only be repaired, maintained and checked by electric experts, as improper repairs can endanger the user! For ordering spare parts it is necessary to indicate our order number or to send us a sample and indicating the serial number, machine type and voltage.

Before putting into operation

Plug the cable into a suitable supply. Check the correct voltage! If you are using an extension cable please check if it is suitable for the machine's rated input power! Attention: For vertical and overhead drilling work it is absolutely necessary to wear the enclosed safety belt. The drilling drive is height adjustable via the large Allen key (width across flats 6). The adjusting screw is located on the rear of the gear housing.





Putting into operation

Position the drill bit over the drilling point. Switch the magnetic drilling unit on by pressing the red switch. The magnetic field that is created keeps the drilling unit clamped to the workpiece. Before drilling check if the magnetic drilling unit clamps safely to the workpiece. The magnetic drilling unit can now be finely positioned and the drilling bit aligned precisely onto the drilling point. This is possible, as the magnetic retention force is reduced by around 50% when the drilling drive is switched off.

Please note: The drilling mechanism can only be started after the electromagnet has been switched on. Drill feed is made manually by moving the handles. To avoid overloading of the magnetic drilling unit or to avoid premature wear of the tool it is necessary to adjust the drilling pressure. After each cut chips and/or drilling cores have to be removed. Cooling/lubrication has to be made according to the tool used. Please take care to use not more cooling/lubrication paste than necessary and that it does not get into the drilling mechanism.

After usage the magnetic drilling units should be stored in a vertical position so that the gear oil may spread evenly.

Operating instructions

Symbol	Term, meaning	Explanation
	Read documentation	Be absolutely sure to read and understand the enclosed documentation such as Instruction Manual and the General Safety Instructions.
	Wear ear protection	Use ear protection during operation.
	Wear eye protection	Use eye-protection(safety goggle) during operation.
	Danger/warning/caution	Observe the information in the adjacent text!
	European conformity symbol	Confirms the conformity of the power tool with the directives of the European Community.
	Class of protection I	Product with basic insulation and exposed (touchable), conductive parts additionally connected to the protective earth conductor.

Turning machine on and off

The control panel on your magnetic drilling machine is designed for maximum operating facility and safety.

1 - The ON Switch (GREEN):

This (upper) switch is used to switch the motor unit On ("I");

2 - The OFF Switch (RED)

This (lower) switch is used to switch the motor unit Off ("O");

3 - The Magnet Switch (RED):

This switch is used to turn on the main power and also to switch the magnet On and Off.



Activating the magnet

Connect the machine to the work piece. To activate the magnet, press de RED switch.

Turning the motor on and off

The drill motor can only be switched on when the magnet is activated. To turn ON the motor, press the GREEN button "-", o turn OFF the motor, press the RED button "O".

Guarantee / Declaration of conformity:

The Manufacturer default warranty period is 12 months after date of delivery. Proof is the invoice.
Condition is that the machine has been used, maintained and cleaned correctly and that no repairs by others have been made.
The guarantee is limited to repairs free of charge or replacements of the damaged parts that are caused by material defects or production faults.

Parts that have been damaged by normal wear or repairs made by oneself or others are not subject to this guarantee.
This guarantee is only valid if the correct tools, original accessories and spare parts have been used.
All other claims are excluded, i.e. RUKO is not liable for direct or indirect defects, damages caused by defects, losses or costs that may arise from the use or the impossibility to use the machine for a certain purpose.

Tacit assurances concerning the use or aptability for a certain purpose are not possible. If a defect is noted the machine has to be sent to RUKO GmbH as quickly as possible for repair. All earlier verbal or written guarantee declarations are replaced by the above mentioned guarantee.

Declaration of conformity:

We declare in sole responsibility that the product sold by us is in accordance with the following technical norms or normative documents:

EN 55014 - 1: 2006 + A1:2009 + A2: 2011
EN 55014 - 2: 1997 + A1:2001 + A2: 2008
EN 61000 - 3 - 2: 2006 + A1: 2009 + A2: 2009
EN 61000 - 3 - 3: 2008

according to the regulations stipulated in the directives 2004/108/EG EMV
2006/42/EG (Machine Directive)

The description of operation is described in the operation instructions.



Ali Dagic
Management

RUKO GmbH PRÄZISIONSWERKZEUGE, Robert-Bosch-Straße 7-11, D-71088 Holzgerlingen, Germany

Bedienungshinweise

ACHTUNG: Unbedingt vor dem Gebrauch der Maschine lesen

Die Magnetbohrereinheiten dürfen nur für den bestimmungsgemäßen Gebrauch eingesetzt werden.

Der Einsatz als Hubmagnet ist gefährlich und in jedem Fall unzulässig. Zweckentfremdung bringt Gefahr für Mensch und Maschine mit sich.

Beachten Sie weiter die folgenden Sicherheitshinweise für Elektrowerkzeuge.

ACHTUNG: Beim Gebrauch von Elektrowerkzeugen sind zum Schutz gegen elektrischen Schlag, Verletzungs- und Brandgefahr, folgende grundsätzliche Sicherheitsmaßnahmen immer zu beachten. Lesen und beachten Sie diese Hinweise, bevor Sie das Gerät benutzen.

1. Halten Sie Ihren Arbeitsbereich in Ordnung.
Unordnung im Arbeitsbereich ergibt Unfallgefahr.
2. Berücksichtigen Sie Umgebungseinflüsse.
Setzen Sie Elektrowerkzeuge nicht dem Regen aus. Benutzen Sie Elektrowerkzeuge nicht in feuchter oder nasser Umgebung.
Sorgen Sie für gute Beleuchtung. Benutzen Sie Elektrowerkzeuge nicht in Nähe von brennbaren Flüssigkeiten oder Gasen.
3. Schützen Sie sich vor elektrischem Schlag.
Vermeiden Sie Körperberührung mit geerdeten Teilen, z.B. Rohre, Heizkörper, Herde, Kühlschränke.
4. Halten Sie Kinder fern.
Lassen Sie andere Personen nicht das Werkzeug oder Kabel berühren, halten Sie sie von Ihrem Arbeitsbereich fern.
5. Bewahren Sie Ihre Elektrowerkzeuge sicher auf.
Unbenutzte Werkzeuge sollten in trockenen, verschlossenen Orten und außer Reichweite von Kindern aufbewahrt werden.
6. Überlasten Sie Ihre Elektrowerkzeuge nicht.
Sie arbeiten besser und sicherer im angegebenen Leistungsbereich.
7. Benutzen Sie das richtige Elektrowerkzeug.
Verwenden Sie keine leistungsschwachen Werkzeuge oder Vorsatzgeräte für schwere Belastungen. Benutzen Sie Werkzeuge nicht für Zwecke und Arbeiten, wofür sie nicht bestimmt sind, z.B. benutzen Sie keine Handkreissäge, um Bäume zu fällen oder Äste zu schneiden.
8. Tragen Sie geeignete Arbeitskleidung.
Tragen Sie keine weite Kleidung oder Schmuck. Sie könnten von beweglichen Teilen erfaßt werden.
Bei Arbeiten im Freien sind Gummihandschuhe und rutschfestes Schuhwerk empfehlenswert. Tragen Sie bei langen Haaren ein Haarnetz.
9. Benutzen Sie Schutzbrillen.
Verwenden Sie auch Atemmasken bei stauberzeugenden Arbeiten.
10. Keine Zweckentfremdung des Kabels.
Tragen Sie das Werkzeug nicht am Kabel und benutzen Sie es nicht, um den Stecker aus der Steckdose zu ziehen.
Schützen Sie das Kabel vor Hitze, Öl und scharfen Kanten.
11. Sichern Sie das Werkstück.
Benutzen Sie Spannvorrichtungen oder Schraubstock, um das Werkstück festzuhalten.
Es ist damit sicherer gehalten als mit Ihrer Hand und es ermöglicht die Bedienung mit beiden Händen.
12. Beugen Sie sich nicht zu weit darüber.
Vermeiden Sie abnormale Körperhaltung. Sorgen Sie für sicheren Stand und halten Sie jederzeit das Gleichgewicht.
13. Pflegen Sie Ihre Werkzeuge mit Sorgfalt.
Halten Sie Ihre Werkzeuge scharf und sauber, um besser und sicherer arbeiten zu können.
Befolgen Sie die Wartungsvorschriften und die Hinweise eines Werkzeugwechsels. Kontrollieren Sie regelmäßig das Kabel und lassen Sie es bei Beschädigung von einem anerkannten Fachmann erneuern. Kontrollieren Sie Verlängerungskabel regelmäßig und ersetzen Sie sie, falls beschädigt. Halten Sie Handgriffe trocken und frei von Öl und Fett.
14. Ziehen Sie den Netzstecker.
Bei Nichtgebrauch, vor der Wartung und beim Werkzeugwechsel, wie z.B. Sägeblatt, Bohrer und Maschinenwerkzeugen aller Art.
15. Lassen Sie keine Werkzeugschlüssel stecken.
Überprüfen Sie vor dem Einschalten, daß die Schlüssel und Einstellwerkzeuge entfernt sind.
16. Vermeiden Sie unbeabsichtigten Anlauf.
Tragen Sie keine an das Stromnetz angeschlossene Werkzeuge mit dem Finger am Schalter.
Vergewissern Sie sich, daß der Schalter beim Anschluß an das Stromnetz ausgeschaltet ist.
17. Verlängerungskabel im Freien.
Verwenden Sie nur dafür zugelassene und entsprechend gekennzeichnete Verlängerungskabel im Freien.
18. Seien Sie stets aufmerksam.
Beobachten Sie Ihre Arbeit. Gehen Sie vernünftig vor, verwenden Sie das Werkzeug nicht, wenn Sie unkonzentriert sind.
19. Kontrollieren Sie Ihr Gerät auf Beschädigungen.
Vor weiterem Gebrauch des Werkzeugs müssen Sie Schutzeinrichtungen oder beschädigte Teile sorgfältig auf ihre einwandfreie und bestimmungsgemäße Funktion überprüfen. Überprüfen Sie, ob die Funktion beweglicher Teile in Ordnung ist, ob sie nicht klemmen, ob keine Teile gebrochen sind, ob sämtliche anderen Teile einwandfrei, richtig montiert sind und alle anderen Bedingungen, die den Betrieb des Gerätes beeinflussen können, stimmen.
Beschädigte Schutzvorrichtungen und Teile sollen sachgemäß repariert und ausgewechselt werden, soweit nichts anderes in der Betriebsanleitung angegeben ist. Beschädigte Schalter müssen ersetzt werden. Benutzen Sie keine Werkzeuge, bei denen sich der Schalter nicht ein- und ausschalten läßt.
20. ACHTUNG!
Zu Ihrer eigenen Sicherheit benutzen Sie nur Zubehör und Zusatzgeräte, die in der Bedienungsanleitung angegeben sind oder im jeweiligen Katalog angeboten werden. Der Gebrauch anderer als der in der Betriebsanleitung empfohlener Einsatzwerkzeuge oder Zubehör kann eine persönliche Verletzungsgefahr für Sie bedeuten.
21. Reparatur nur vom Elektrofachmann
Elektrowerkzeuge entsprechen den einschlägigen Sicherheitsbestimmungen. Reparaturen dürfen nur von einer Elektrofachkraft ausgeführt werden, andernfalls können Unfälle für den Betreiber entstehen.

Bewahren Sie diese Hinweise sorgfältig auf.

Bedienungshinweise

Aufbau

Die Magnetbohrereinheiten bestehen aus den Gerätekomponten Bohrständer und Bohrantrieb. Die Komponenten sind fest miteinander verbunden und können nicht einzeln oder getrennt von einander betrieben werden. Das Bohrständergehäuse ist aus Aluminiumguß hergestellt und enthält alle wichtigen elektrischen und mechanischen Bedienungselemente. Die Magnetbohrereinheiten sind mit einem Hochleistungs-Elektromagneten sowie einer Selbstanlaufsperr für den Bohrantrieb ausgerüstet. Die Magnetbohrereinheiten entsprechen der Schutzklasse I mit Schutzleiter nach IEC 745. Die Bohrantriebe, die unter Beachtung der DIN VDE 0740 und IEC 745-1 entwickelt wurden, sind funktentstört nach EN 55014 und EN 61000 und für Dauerbetrieb ausgelegt. Der Schalldruckpegel am Arbeitsplatz kann 85 dB (A) überschreiten. In diesem Fall sind Schallschutzmaßnahmen für den Bedienenden erforderlich. Die Angabe der Geräuschemmissionswerte unserer Magnetbohrereinheit basiert auf DIN 45649 Teil 2, DIN 45635 Teil 21 und DIN EN 27574 (ISO 7574). Magnetbohrereinheiten können feinpositioniert werden und ermöglichen ein genaues Einrichten des Bohrwerkzeuges in jeder Lage. Durch die nachstellbare Schwalbenschwanzführung mit verschleißfestem Aluführungsleisten wird der Bohrantrieb präzise geführt. Ein leichtgängiger, gleichmäßiger Vorschub ist dadurch gewährleistet. Der Bohrvorschub wird über die Griffstangen manuell ausgeführt.

Einsatz der Magnetbohrereinheiten

Die Magnetbohrereinheiten sind zum Bohren auf Werkstücken mit magnetischen Eigenschaften für jede Arbeitsstellung, horizontal, vertikal und über Kopf, konzipiert. Die Aufsatzfläche am Werkstück für den Elektromagneten soll eben, kann aber unbearbeitet sein. Loser Rost und Zunder, sowie Lack und Spachtelschichten sind zu entfernen. Beim Bohren von Materialstärken unter 15,0 mm sollte eine Stahlplatte entsprechender Stärke unter das zu bearbeitende Werkstück gelegt werden, damit der Elektromagnet seine Magnethaftkraft besser entfalten kann. Die eingeschaltete Magnetbohrereinheit niemals auf isolierende Materialien (z.B. Holz, Beton u.a.) stellen. Die ungenügende Wärmeableitung kann hierbei zur Überhitzung und Zerstörung des Elektromagneten führen. Bedenken Sie immer, daß die Magnetkraft bei einer Netzunterbrechung (Stromausfall, Ziehen des Netzsteckers) nicht erhalten bleibt.

Die Magnetbohrereinheiten dürfen nicht an Werkstücken benutzt werden, während an diesen Lichtbogenschweißarbeiten erfolgen.

Der Schweißstrom könnte zur Beschädigung der Maschine führen. Die Magnetbohrereinheiten sind immer mit einer Selbstanlaufsperr ausgerüstet. Die Selbstanlaufsperr bewirkt, daß beim Einschalten des roten Kippschalters nur der Elektromagnet spannungsführend ist. Der Bohrantrieb bekommt erst durch das Drücken des grünen Kombischalters Spannung. Erst jetzt läuft der Bohrantrieb an. Erfolgt eine Unterbrechung der Spannung z.B. durch Defekt an der Zuleitung oder durch Betätigen des roten Kippschalters, so bleibt der Bohrantrieb auch nach der Rückkehr der Spannung oder nach Wiedereinschaltung des roten Kippschalters spannungsfrei. Mit den RUKO-Artikel Bohrfutter (Art. Nr. 108 116) und Adapter /Art.Nr. 108 109) können auch Spiralbohrer bis \varnothing 13,0 mm verwendet werden!

Wartung und Pflege

Achtung! Zuerst Netzstecker aus der Steckdose ziehen. Der Magnetbohrständer ist sauber zu halten und sollte regelmäßig gereinigt werden. Um Unfälle zu vermeiden, müssen Bohrständer, Anschlußkabel, Schutzleiteranschlüsse, Steckvorrichtungen, Schalter und Selbstanlaufsperr regelmäßig auf Beschädigung überprüft werden. Hinweis: Beachten Sie auch die Wartungs- und Pflegevorschrift des angebauten Elektrowerkzeuges. Beschädigte Maschinenteile sind nur gegen Original Ersatzteile auszutauschen.

Alle Gleitflächen der Führung sind vierteljährlich, nach ihrer Reinigung zu ölen. Sollte sich Seitenspiel einstellen, kann dies durch nachstellen der Gewindestifte ausgeglichen werden. Für eine optimale Kühlung müssen die Lüftungsschlitze des Bohrantriebes von Schmutz und Staub freigehalten werden. Beachten Sie, daß Elektrogeräte nur durch Elektrofachkräfte repariert, gewartet und geprüft werden dürfen (nach VBG4), da durch unsachgemäße Reparaturen erhebliche Gefährdungen für den Benutzer entstehen können! Bei Ersatzteilbestellungen ist die Angabe unserer Bestellnummer oder Einsendung eines Musters mit Angabe der Maschinenbaunummer, -bauart und Spannung erforderlich.

Vor Inbetriebnahme

Bedienungsanleitung und Sicherheitshinweise sorgfältig lesen und beachten! Stellen Sie den elektrischen Geräteanschluß korrekt her.

Nennspannung auf dem Typenschild beachten! Wollen Sie ein Verlängerungskabel benutzen, so muß dieses für die Anwendung sowie die Nennaufnahmeleistung der Bohreinheit ausgelegt sein! Achtung: Bei waagrecht und senkrecht nach oben zu verrichtenden Bohrarbeiten muß der Magnetbohrständer gemäß den Unfallverhütungsvorschriften der Berufsgenossenschaften durch das mitgelieferte Sicherungsseil bzw. -gurt und / oder mitgelieferten Schäkel abgesichert sein. Entsprechende Gurtführung sind an den Bohrständern vorhanden. Mit dem großen Inbusschlüssel (SW6) ist der Bohrantrieb höhenverstellbar. Die Stellschraube befindet sich auf der Rückseite des Getriebegehäuses.

Inbetriebnahme

Richten Sie die Bohrspitze auf den gekörnten Bohrpunkt aus. Schalten Sie den Magnetbohrständer am roten Kippschalter „EIN“. Durch das aufgebaute Magnetfeld haftet die Magnetbohrereinheit am Werkstück. Prüfen Sie vor dem Bohrvorgang, ob die Magnetbohrereinheit sicher haftet. Nun kann die Magnetbohrereinheit feinpositioniert und die Bohrspitze genau auf den Bohrpunkt ausgerichtet werden. Dies ist möglich, da die Magnethaftkraft bei ausgeschaltetem Bohrantrieb um ca. 50% reduziert ist.

Der Bohrantrieb wird jetzt am Kombischalter geschaltet - grün-EIN. Hinweis: Der Bohrantrieb kann nur gestartet werden, wenn der Elektromagnet eingeschaltet ist. Der Bohrvorschub wird nun über die Griffstangen manuell ausgeführt. Um eine Überlastung der Magnetbohrereinheit bzw. vorzeitigen Werkzeugverschleiß zu vermeiden, ist der Bohrdruck anzupassen. Nach jedem Bohrvorgang sind die Späne und / oder der Bohrkern zu entfernen. Die Kühlung und Schmierung des Bohrvorganges ist dem eingesetzten Werkzeug zu dosieren. Beachten Sie, daß die nicht mehr als die benötigte Kühl- / Schmiermittelmenge verwendet wird und diese nicht in die Magnetbohrereinheit gelangt. Magnetbohrereinheiten sind nach Beendigung der Arbeit liegend aufzubewahren, damit sich das Getriebeöfett wieder gleichmäßig verteilt.

Symbol	Begriff, Bedeutung	Beschreibung
	Unterlagen lesen	Stellen Sie sicher, dass Sie die beiliegenden Informationen wie die Bedienungsanleitung und die allgemeinen Sicherheitshinweise gelesen und verstanden haben.
	Tragen Sie einen Gehörschutz	Verwenden Sie während der Arbeit mit dem Gerät einen Gehörschutz.
	Tragen Sie einen Augenschutz	Verwenden Sie während der Arbeit mit dem Gerät einen Augenschutz (Sicherheitsbrille).
	Gefahr/Warnung/Vorsicht	Beachten Sie die Information im nebenstehenden Textfeld!
	Europäisches Konformitätskennzeichen	Bestätigt, dass das Gerät den Vorgaben der Europäischen Gemeinschaft entspricht.
	Schutzklasse I	Produkt mit Basisisolierung und freien (berührbaren) leitenden Teilen, die über eine zusätzliche Erdung verfügen.

Die Bohrmaschine ein- und ausschalten

Das Kontrollpanel Ihrer Magnetbohrmaschine ist für optimale Bedienung und Sicherheit ausgelegt.

1 - Der EIN-Schalter (GRÜN):

Dieser (obere) Schalter wird verwendet, um die Motoreinheit EIN zu schalten („I“).

2 - Der AUS-Schalter (ROT)

Dieser (untere) Schalter wird verwendet, um die Motoreinheit AUS zu schalten („0“).

3 - Der Magnetschalter (ROT):

Dieser Schalter wird verwendet, um die Hauptstromversorgung sowie den Magnet EIN und AUS zu schalten.



Magnet aktivieren

Setzen Sie die Bohrmaschine auf die Unterlage. Drücken Sie den ROTEN Schalter, um den Magnet zu aktivieren.

Den Motor ein- und ausschalten

Die Motoreinheit kann nur bei aktiviertem Magnet eingeschaltet werden. Um den Motor EIN zu schalten, drücken Sie den GRÜNEN Knopf „I“. Um den Motor AUS zu schalten, drücken Sie den ROTEN Knopf „0“.

Gewährleistung / Konformitätserklärung:

Der Gewährleistungszeitraum beträgt 12 Monate ab Lieferdatum. Als Nachweis dient die Rechnung. Voraussetzung ist, daß das Gerät in Übereinstimmung mit der Bedienungsanleitung korrekt eingesetzt, gehandhabt, gepflegt und gereinigt wurde und keine Fremdeingriffe vorgenommen worden sind.

Die Gewährleistung beschränkt sich auf die kostenlose Reparatur oder den Ersatz der defekten Teile die infolge von Fabrikations- oder Materialfehlern entstanden sind. Teile, die durch normalen Verschleiß, durch eigene oder durch fremde Eingriffe defekt wurden, fallen nicht unter die Gewährleistung. Die Gewährleistung gilt nur bei Verwendung von artgerechten Werkzeugen, Original-Zubehör und Ersatzteilen, d. h., bei Aufrechterhaltung der technischen Einheit.

Weitere Ansprüche sind ausgeschlossen, d. h. RUKO haftet nicht für direkte oder indirekte Mängel- und Mängelfolgeschäden, Verluste oder Kosten in Verbindung mit dem Gebrauch oder der Nichteinsetzbarkeit des Gerätes für irgendeinen Zweck. Stillschweigende Zusicherungen für Gebrauch oder Eignung für einen bestimmten Zweck sind ausgeschlossen.

Bei Feststellung eines Mangels ist das Gerät unverzüglich frei Werk zur Reparatur an die RUKO GmbH zu senden. Sämtliche früheren mündlichen oder schriftlichen Gewährleistungserklärungen werden durch oben genannte Gewährleistungsverpflichtung ersetzt.

Konformitätserklärung:

RUKO GmbH erklärt in alleiniger Verantwortung, daß die Magnetbohrerheiten und Magnetbohrständer auf die sich diese Erklärung bezieht, mit der/den folgenden Norm(en) oder normativen Dokument(en) übereinstimmen.

EN 55014 - 1: 2006 + A1:2009 + A2: 2011
EN 55014 - 2: 1997 + A1:2001 + A2: 2008
EN 61000 - 3 - 2: 2006 + A1: 2009 + A2: 2009
EN 61000 - 3 - 3: 2013

gemäß den Bestimmungen der Richtlinien 2004/108/EG EMV
2006/42/EG Maschinenrichtlinie

Die Funktionsbeschreibung ist der Bedienanleitung zu entnehmen.



Ali Dagic
Geschäftsführung

RUKO GmbH PRÄZISIONSWERKZEUGE, Robert-Bosch-Straße 7-11, D-71088 Holzgerlingen, Germany

Consignes d'utilisation

ATTENTION: à lire impérativement avant utilisation de la machine

Les perceuses électro-magnétiques ne doivent être utilisées que pour les usages pour lesquels elles ont été conçues. L'utilisation en tant qu'aimant de levage est à proscrire.

Veillez lire les consignes de sécurité relatives aux machines électro-portatives qui suivent.

ATTENTION: lors de l'utilisation de machines électro-portatives, afin de se protéger contre les risques d'électrocution, de blessures ou d'incendie, veillez à toujours respecter les consignes de sécurité. Lisez ces consignes avant utilisation de la machine.

1. Maintenez votre espace de travail en ordre.
Un espace de travail en désordre peut être la cause d'accidents.
2. Tenez compte des éléments extérieurs.
N'exposez pas les machines à la pluie. N'utilisez pas une machine dans un environnement mouillé ou humide. Travaillez dans un endroit bien éclairé. N'utilisez pas une machine à proximité de liquides ou de gaz inflammables.
3. Protégez vous des risques d'électrocution.
Évitez le contact avec des installations mises à la terre, par ex. tuyaux, éléments de chauffage réfrigérateur.
4. Éloignez les enfants. N'autorisez pas d'autres personnes à toucher la machine ou le câble d'alimentation électrique.
Éloignez les de votre espace de travail.
5. Stockez vos machines dans de bonnes conditions.
Après utilisation, stockez vos machines dans un endroit sec, fermé à clé, hors de portée des enfants.
6. Ne dépassez pas la puissance admissible de la machine.
Vous travaillerez dans de meilleures conditions et plus en sécurité.
7. Choisissez la machine appropriée.
N'utilisez pas une machine de trop faible puissance, ou des adaptateurs, si les contraintes sont importantes. N'effectuez pas de travaux pour lesquels la machine n'a pas été conçue. Par exemple n'utilisez pas une perceuse à embase électro-magnétique comme aimant de levage.
8. Portez des vêtements appropriés.
Ne portez pas de vêtements amples ou de bijoux. Vous pourriez être happé par une pièce en mouvement. Pour les travaux d'extérieur, il est recommandé de porter des gants et des bottes antidérapantes. Portez un filet si vous avez les cheveux longs.
9. Mettez des lunettes de sécurité.
Utilisez également un masque pour les travaux générant de la poussière.
10. Ne blessez pas le câble électrique.
Ne portez pas la machine par le câble électrique, ne tirez pas sur le câble pour débrancher la prise. Protégez le câble contre la chaleur, l'huile et les arêtes tranchantes.
11. Maintenez la pièce à usiner.
Utilisez des serre-joint ou un étau pour maintenir la pièce. Elle sera mieux bloquée et vous aurez les mains libres pour travailler.
12. Travaillez dans une bonne posture.
Évitez les positions anormales pour le corps. Restez toujours bien calé sur vos appuis sans vous déséquilibrer.
13. Entretenez votre outil de travail.
Maintenez votre machine propre. Respectez les conseils et instructions pour le remplacement des outils. Contrôlez régulièrement le câble d'alimentation électrique et s'il est abîmé, faites le remplacer par une personne habilitée. Contrôlez les rallonges et remplacez les si besoin. Maintenez les poignées de transport propres, exemptes d'huile et de graisse.
14. Ôtez les fusibles.
Débranchez la machine pour effectuer les changements d'outil et ôtez les fusibles avant une intervention d'entretien.
15. Ne laissez pas la clé dans le porte-outil.
Vérifiez avant la mise en route que clé et outils de montage soient bien enlevés.
16. Évitez les mises en route non intentionnelles.
Ne transportez pas une machine branchée, avec un doigt sur l'interrupteur de mise en route. Avant de brancher la machine, assurez vous que les interrupteurs soient en position arrêt.
17. Rallonges extérieures.
En extérieur, n'utilisez que des rallonges prévues à cet effet. Pas de rallonges „raffistolées“ pour éviter les risques de court circuit.
18. Restez toujours vigilant.
Soyez vigilant et attentif. N'utilisez pas une machine si vous êtes diverti ou déconcentré par quelqu'un ou quelque chose.
19. Contrôlez l'état de votre machine.
Avant utilisation de la machine vérifiez que les organes de sécurité et les éléments abîmés assurent parfaitement leur fonction. Vérifiez que les pièces en mouvement fonctionnent sans entrave, qu'elles ne coincent pas, qu'aucune pièce ne soit cassée, que tous les éléments vitaux soient en bon état. Les dispositifs de sécurité abîmés doivent de suite être remplacés ou réparés si les instructions d'utilisation ne préconisent pas d'autres conseils. Les interrupteurs défectueux doivent être remplacés. N'utilisez pas une machine dont les interrupteurs ne permettent pas la mise en marche et arrêt de manière fiable.
20. Attention!
Pour votre propre sécurité, n'utilisez que des accessoires d'origine figurant dans la notice d'utilisation ou dans le catalogue correspondant. L'utilisation d'accessoires d'une autre marque, autres que ceux préconisés peut vous exposer à des risques de casse ou de blessure.
21. Laissez les réparations aux spécialistes.
Les machines électro-portatives sont conformes à des normes de sécurité. L'entretien et la réparation doivent être confiés à un spécialiste pour éviter d'exposer l'utilisateur à des risques d'accident.

Conservez soigneusement ces consignes de sécurité.

Consignes d'utilisation

Conception

Les unités de perçage se composent d'un moteur et d'une embase électro-magnétique. Les divers éléments qui composent la machine ne sont pas prévus pour être utilisés séparément. Le support est réalisé en aluminium et intègre les différents organes mécaniques et électriques. Les unités de perçage sont équipées d'un puissant électro-aimant et d'un moteur muni d'un dispositif de sécurité évitant sa mise en marche tant que l'aimant n'est pas en service. Les machines sont conformes aux normes IEC 745. Les moteurs sont conformes aux normes DIN VDE 0740 et IEC 745-1 et équipés d'un anti-parasitage selon les normes EN 55014 et EN 61000. Le niveau sonore peut dépasser 85 dB (A) lors de l'utilisation. Dans ce cas, il est conseillé à l'utilisateur de porter des protections anti-bruit. Les indications d'émission de bruit pour nos machines se basent sur les normes DIN 45649 parag. 2, DIN 45635 parag. 21 et DIN EN 27574 (ISO 7574). Les unités de perçage magnétiques peuvent être positionnées avec précision et permettent une utilisation précise de l'outil de perçage sur tous les supports. La tête de perçage est dirigée avec précision grâce au guidage en queue d'aronde qui s'ajuste à la barre de guidage en aluminium résistante à l'usure. Une avancée souple et régulière est donc assurée. L'avance de perçage se fait manuellement à l'aide des poignées.

Applications des perceuses

Les unités de perçage magnétiques sont conçues pour percer les pièces à propriétés magnétiques dans toutes les positions de travail : position horizontale, verticale et au-dessus du niveau de la tête. Pour le perçage des tubes, il est nécessaire d'utiliser un dispositif de bridage spécial. La surface de contact de la pièce doit être plane mais peut être brute. Rouille ou peinture qui s'effrite doivent être éliminées. Dans le cas de perçage de tôle inférieure à 15,0 mm d'épaisseur, ajouter une plaque métallique sous la pièce à percer afin de permettre à l'aimant de donner toute sa puissance magnétique. Ne jamais enclencher l'aimant sur un matériau non ferreux (par ex. bois, béton, etc). L'échauffement de l'aimant ne pourrait être dissipé et sa surchauffe provoquerait sa destruction.

N'oubliez jamais que l'électro-aimant se coupe en cas de panne d'alimentation électrique (coupure de courant, prise débranchée).

Les unités de perçage électro-magnétiques ne doivent jamais être utilisées sur des pièces sur lesquelles l'on effectue simultanément une soudure à l'arc. Le courant induit par l'opération de soudure endommagerait l'électro-aimant. Les machines sont toutes équipées d'une sécurité électrique. Lors de la mise sous tension, de la machine à l'aide de l'interrupteur rouge, seul l'aimant est mis en marche. Le moteur reste à l'arrêt. La mise en route du moteur, à l'aide de l'interrupteur vert, ne peut se faire que si l'aimant a préalablement été mis sous tension. S'il survient une coupure de courant par exemple suite à un problème sur la ligne ou à cause d'une action involontaire sur l'interrupteur, le moteur restera coupé et devra être remis en route lorsque le courant sera rétabli. Vous pouvez également utiliser les forêts hélicoïdaux ayant un diamètre jusqu'à Ø13,0 mm avec le mandrin de perçage RUKO (article N°108 116) et l'adaptateur (article N°108 109) !

Entretien

Attention! d'abord débrancher la machine. Nettoyer la machine régulièrement afin de la garder propre. Afin d'éviter pannes et accidents, vérifier régulièrement le moteur, le cordon électrique, la prise, les interrupteurs et leurs systèmes de sécurité. Remarque: consultez également les conseils d'utilisation relatifs au moteur électrique. N'utilisez pour les pièces de rechange que [les pièces d'origine](#).

Nettoyer et graisser les glissières régulièrement. Si un jeu apparaît dans la glissière, l'ajustement peut se faire à l'aide des vis six pans creux situées sur le côté du support. Les ouvertures dans le capot moteur doivent restées propres pour permettre son refroidissement. Ne confiez l'entretien de vos machines qu'à [des professionnels](#). Une réparation mal effectuée peut entraîner des risques graves pour l'utilisateur. Pour la commande d'une pièce de rechange, veuillez indiquer la référence de la pièce en précisant le numéro de série de la machine et joindre éventuellement la pièce défectueuse.

Avant utilisation





Lisez soigneusement les conseils d'utilisation! Brancher la machine sur une prise appropriée. Vérifiez le voltage de la machine sur la plaque signalétique! Si vous devez utiliser une rallonge, choisissez une rallonge adaptée et vérifiez si son ampérage maxi est suffisant!

Attention: En cas d'utilisation de la machine à la verticale ou au plafond, il faut impérativement sécuriser la machine autour de la pièce à percer à l'aide de la sangle fournie, pour éviter qu'elle ne tombe en cas de coupure accidentelle du courant. La tête de perçage est réglable en hauteur à l'aide de la grande clé Allen (SW6). La vis de réglage est située à l'arrière de la boîte d'entraînement.

Mise en marche

Positionner la pointe de l'éjecteur sur le traçage du trou à percer. Actionner l'interrupteur rouge en position „EIN“ pour mettre en route l'électro-aimant. L'embase électro-magnétique colle maintenant sur la pièce à percer. Vérifier que la machine soit bien maintenue et qu'on ne puisse plus la bouger. L'unité de perçage magnétique peut désormais être positionnée avec précision et la pointe de perçage peut s'aligner précisément sur le point de perçage. Ceci est possible car la force magnétique est réduite d'environ 50% lorsque la tête de perçage ne fonctionne pas. La mise en route du moteur s'effectue en positionnant l'interrupteur vert lumineux sur EIN. Remarque: le moteur ne peut se mettre en marche que si l'aimant est sous tension. La descente de la broche et de l'outil se fait manuellement. Afin d'éviter toute surcharge sur le moteur ainsi qu'une usure prématurée de l'outil veiller à adapter l'effort d'avance lors du perçage. Après chaque perçage, enlever les copeaux et la carotte restants. Le refroidissement et lubrification doivent être dosés en fonction de l'outil et du matériau percé. N'utiliser pas plus de lubrifiant que nécessaire et éviter que l'huile de coupe ne pénètre dans les parties électriques de la machine. Après utilisation, stocker les machines en position couchée (de préférence dans leur coffre de transport) afin que la graisse se répartisse à nouveau dans la boîte et le réducteur.

Consignes d'utilisation

Symbole	Terme, signification	Explication
	Lire la documentation	S'assurer d'avoir bien lu et compris les documents ci-inclus, comme le Manuel d'utilisation et les Instructions générales de sécurité.
	Port d'une protection acoustique	Porter une protection acoustique pendant l'utilisation.
	Port d'une protection oculaire	Porter une protection oculaire (lunettes de sécurité) pendant l'utilisation.
	Danger/avertissement/ mise en garde	Prendre en compte les informations fournies par le texte adjacent!
	Symbole de conformité européenne	Confirme que l'outil électrique est bien conforme aux directives de l'Union européenne.
	Classe de protection I	Produit à isolation de base et exposé (peut être touché), parties conductrices connectées en plus à la ligne de terre.

Mise sous tension et hors tension de la machine

Le tableau de commande de votre perceuse magnétique est conçu pour en simplifier au maximum l'utilisation et en renforcer la sécurité.

1 - Le commutateur ON (marche) (VERT):

Ce commutateur (en haut) est utilisé pour mettre le bloc moteur sous tension («I»);

2 - Le commutateur OFF (arrêt) (ROUGE):

Ce commutateur (en bas) est utilisé pour mettre l'unité moteur hors tension («O»);

3 - Le commutateur de l'aimant (ROUGE):

Ce commutateur est utilisé pour allumer l'alimentation principale et aussi pour allumer et éteindre l'aimant.



Activation de l'aimant

Connectez la machine à la pièce à usiner. Pour activer l'aimant, appuyez sur le commutateur ROUGE.

Mise sous tension et hors tension du moteur

Le moteur de la perceuse peut seulement être allumé quand l'aimant est activé. Pour mettre le moteur sous tension (ON/marche), appuyez sur le bouton VERT «-». Pour mettre le moteur hors tension (OFF/arrêt), appuyez sur le bouton ROUGE.

Garantie / Déclaration de conformité:

La garantie est valable 12 mois à compter de la date de livraison de la machine, la date de facturation faisant foi. La garantie ne s'applique pas si les conseils d'utilisation n'ont pas été respectés, si les détériorations sont dues à des éléments naturels (incendies, inondation, foudre, etc.) ou si la machine n'a pas été entretenue correctement.

La garantie se limite à la réparation ou au remplacement des pièces présentant un défaut d'origine de fabrication ou de matière. L'usure due à l'utilisation de la machine n'est pas prise en compte par la garantie. La garantie ne s'applique que si la machine a été utilisée avec les outils appropriés, avec les accessoires ou les pièces de rechange d'origine.

Toutes autres réclamations sont exclues : la société RUKO ne pourra être tenue pour responsable des pertes ou conséquences liées à l'utilisation d'une machine ou à la non utilisation possible pour un travail donné. L'assurance qu'une machine soit appropriée à une application ou un travail particulier est exclue.

Lorsqu'une panne est détectée, la machine doit être renvoyée immédiatement à RUKO GmbH pour réparation.

Les frais de port sont à la charge de RUKO. Tout précédent engagement, verbal ou écrit, est remplacé par les conditions de garantie mentionnées ci-dessus.

Déclaration de conformité:

RUKO GmbH déclare, sous sa propre responsabilité, que les machines que nous fabriquons et commercialisons répondent aux normes suivantes:

EN 55014 - 1: 2006 + A1:2009 + A2: 2011
EN 55014 - 2: 1997 + A1:2001 + A2: 2008
EN 61000 - 3 - 2: 2006 + A1: 2009 + A2: 2009
EN 61000 - 3 - 3: 2013

selon les directives 2004/108/EG EMV
2006/42/EG directives machines

Les descriptions et caractéristiques des machines se trouvent dans la notice d'utilisation.



Ali Dagic

RUKO GmbH PRÄZISIONSWERKZEUGE, Robert-Bosch-Straße 7-11, D-71088 Holzgerlingen, Germany

Gebruiksaanwijzing

OPGELET: Lees deze handleiding voor u het apparaat in gebruik neemt!

De magneetboormachines mogen enkel aangewend worden waarvoor ze ontworpen zijn. Het gebruik als hefmagneet is gevaarlijk en in ieder geval ontoelaatbaar. Ongeoorloofd gebruik brengt zowel mens als machine in gevaar.

U dient de veiligheidsvoorschriften voor elektroapparatuur, zoals ze hieronder vermeld staan, grondig door te nemen.

OPGELET: Om uzelf tegen elektrische schokken, verwondingen of brand te beschermen, neemt u de volgende veiligheidsvoorschriften bij het gebruik van elektroapparatuur steeds in acht! Lees de adviezen en volg ze op, voor u het apparaat in gebruik neemt.

1. Houd uw werkplaats in orde.
Wanorde op de werkplaats betekent gevaar voor ongevallen.
2. Let op omgevingsfactoren.
Stel uw elektroapparaten niet bloot aan regen. Gebruik uw apparaat niet in een vochtige of natte omgeving. Zorg voor een goede verlichting.
Gebruik uw elektroapparatuur niet in de nabijheid van brandbare vloeistoffen of gassen.
3. Bescherm uzelf tegen elektrische schokken.
Vermijd lichaamscontact met geaarde onderdelen, zoals bv. buizen, verwarmingselementen, ovens of koelkasten.
4. Houd kinderen ver van de apparaten.
Laat andere personen of kinderen niet in aanraking komen met het apparaat of de kabel, en houd hen uit de buurt.
5. Bewaar uw elektroapparaat op een veilige plek.
Ongebruikte apparaten moeten op een droge, afgesloten plaats en buiten het bereik van kinderen bewaard worden.
6. Overbelast uw elektroapparaat niet.
U werkt beter en veiliger binnen het aangegeven prestatiebereik.
7. Gebruik het juiste elektroapparaat.
Gebruik geen toestellen met laag vermogen voor apparaten met zware belasting. Gebruik uw boormachine niet voor doeleinden of werken, waarvoor ze niet dienen. Bv. Gebruik geen handcirkelzaag om bomen te vellen of takken te snijden.
8. Draag geschikte werkkledij.
Draag geen wijde kledij en geen juwelen. Ze kunnen door beweeglijke onderdelen gegrepen worden. Bij werk in open lucht bevelen we u aan om rubberen handschoenen en antislipschoenen te dragen. Als u lang haar heeft, draagt u best een haarnetje.
9. Gebruik een veiligheidsbril.
En u gebruikt best ook een masker bij stofrijke arbeid.
10. Geen ongeoorloofd gebruik van kabels.
Draag het apparaat niet aan de kabel en trek de stekker ook niet uit het contact met de kabel. Bescherm de kabel tegen hitte, olie en scherpe kanten.
11. Beveilig uw werkstuk.
Gebruik een spantoestel of bankschroef om het werkstuk vast te zetten. Dat is veiliger dan dat u het met de handen vasthoudt.
U kan het apparaat dan met beide handen bedienen.
12. Buig niet te ver voorover.
Vermijd een abnormale lichaamshouding. Zorg dat u met vaste hand kan werken en behoud ieder moment uw evenwicht.
13. Onderhoud uw apparaat zorgvuldig.
Houd uw apparaat scherp en zuiver, om beter en veiliger te kunnen werken. Volg de onderhoudsvoorschriften en de richtlijnen bij vervangingen. Controleer de verlengkabel regelmatig en laat het bij beschadiging door een erkend vakman vervangen. Houd de handgrepen droog en vrij van olie en vetten.
14. Trek de netstekker uit. Bij niet-gebruik, onderhoud, omwisseling van bv. het zaagblad, de boor, e.d.
15. Laat de sleutel niet in het apparaat.
Test voor het aanschakelen of de sleutels en de regelaars verwijderd zijn.
16. Zorg dat het apparaat niet onbedoeld kan opstarten.
Draag geen apparaat, dat op stroom aangesloten is, met uw vinger aan de schakelaar. Vergewis u ervan dat de schakelaar uitstaat als u het apparaat aansluit op het stroomnet.
17. Verlengkabel in open lucht.
Gebruik in open lucht enkel de daarvoor toegelaten en overeenstemmende verlengkabel.
18. Wees steeds opmerkzaam.
Houd uw aandacht bij uw werk. Werk verstandig en gebruik het apparaat niet als u niet voldoende geconcentreerd kan werken.
19. Controleer uw apparaat op beschadigingen.
Controleer uw apparaat regelmatig op beschadigingen. Kijk uw apparaat regelmatig zorgvuldig na. Alles moet steeds perfect in orde zijn en functioneren volgens de voorschriften. Check of de bewegende onderdelen correct functioneren, of ze niet klemmen, of er geen onderdelen gebroken zijn, of alle onderdelen onberispelijk en correct gemonteerd zijn en of aan alle andere voorwaarden, die het gebruik van het apparaat kunnen beïnvloeden, voldaan is. Beschadigde veiligheidsonderdelen moeten vakkundig gerepareerd en vervangen worden, voor zover niets anders in de handleiding aangegeven wordt. Beschadigde schakelaars moeten vervangen worden. Gebruik geen apparaat waarvan u de schakelaar niet kan aan- en uitschakelen!
20. Opgelet!
Voor uw eigen veiligheid gebruikt u enkel toebehoren en bijkomende apparatuur, zoals vermeld in de handleiding of in de bijhorende catalogus. Het gebruik van andere toestellen dan vermeld, kan een gevaar voor uzelf betekenen.
21. Reparatie enkel door een elektrovakman.
De elektroapparaten beantwoorden aan de desbetreffende veiligheidsbepalingen. Herstellingen mogen enkel door een elektrospecialist uitgevoerd worden, anders kunnen ongevallen voor de gebruiker ontstaan.

Bewaar deze handleiding zorgvuldig!

Gebruiksaanwijzing

Opbouw:

De magneetboormachines bestaan uit twee onderdelen: de boorstandaard en de boor. De onderdelen zijn vast met elkaar verbonden en kunnen niet afzonderlijk of gescheiden gebruikt worden. De standaardbehuizing is vervaardigd uit gegoten aluminium en bevat alle belangrijke en mechanische bedieningselementen. De magneetboren zijn uitgerust met enerzijds een elektromagneet met hoog vermogen en anderzijds een zelfaanloopvergrendeling voor de boormachine. De magneetboren stemmen overeen met veiligheidsklasse I en veiligheidsvoorschriften volgens IEC 745. De boren, die volgens de DIN VDE 0740 en IEC 745-1-normen ontwikkeld werden, werden vonktonstoord volgens EN 55014 en EN61000 en zijn geschikt voor langdurig gebruik.

De geluidslast op de werkplaats kan de 85dB overschrijden. In dit geval moeten de bedieners van het apparaat veiligheidsmaatregelen treffen. De aanduiding van de geluidsemisiewaarden van onze magneetboren is gebaseerd op DIN 45649 deel 2, DIN 45635 deel 21 en DIN EN 27574 (ISO 7574). Magneetboormachines kunnen precies worden gepositioneerd, waardoor nauwkeurig instellen in elke positie mogelijk is. Door de afstelbare zwaluwstaartgeleiding met slijtvaste aluminium geleidingen wordt de booraandrijving nauwkeurig geleid. Daardoor kan de aandrijving soepel en gelijkmatig bewegen. De aandrijving wordt met behulp van de bedieningshendel handmatig op en neer bewogen.

Installatie van de magneetboren

De magneetboormachines zijn ontworpen voor boren op werkstukken met magnetische eigenschappen in elke positie; horizontaal, verticaal en bovenhoofds. Voor boorwerken in profielstalen zijn de boorstandaarden met rechthoekige voet bijzonder geschikt. Het opzetoppervlak aan het werkstuk voor de elektromagneet zou moeten, maar kan onbewerkt zijn. Roestdeeltjes en hamerslag moeten verwijderd worden, net zoals lak en plamuursel. Bij het boren van materialen onder de 15.0 mm moet een staalplaat met overeenstemmende dikte onder het werkstuk gelegd worden, zodat de elektromagneet zijn magneetkracht beter kan ontwikkelen.

De aangeschakelde magneetboormachine nooit op isolerende materialen (bv. hout, beton, e.a.) plaatsen! Bij onvoldoende warmteafvoer kan dat tot oververhitting en vernieling van het apparaat leiden. Denk er steeds aan dat de magneetkracht bij een netonderbreking niet behouden blijft (bv. stroomuitval, trekken aan de netstekker). De magneetboren mogen niet gebruikt worden op het moment dat men bezig is met vlambooglaswerken. De lasstroom zou de machine kunnen beschadigen. De magneetboren zijn steeds met een zelfaanloopvergrendeling uitgerust, die ervoor zorgt dat enkel de elektromagneet onder spanning staat als u de rode tuimelschakelaar aanschakelt. De boormachine krijgt pas stroom wanneer men op de groene combischakelaar drukt. Pas dan treedt de boormachine in werking. Bij een stroomonderbreking, bv. door een defect aan de toevoer of door het gebruik van de rode tuimelschakelaar, blijft de boormachine ook na terugkeer van de stroom of als de rode tuimelschakelaar opnieuw ingedrukt wordt ongespannen. Met de RUKO-boorspankop (art.nr. 108 116) en adapter (art.nr. 108 109) kunnen ook spiraalboren tot een diameter van 13,0 mm worden gebruikt!

Service en onderhoud

Opgelet! Trek eerst de netstekker uit het contact. De magneetboorstandaard moet zuiver blijven en regelmatig gereinigd worden. Om ongevallen te vermijden, moeten boorstandaarden, aansluitkabels, veiligheidsaardsingsdraden, contacttoestellen, schakelaars en zelfaanloopvergrendelingen regelmatig gecontroleerd worden op beschadigingen. Advies: Let op de onderhoudsvoorschriften van het aangebouwde elektrotoestel. Beschadigde onderdelen moeten vervangen worden door originele wisselstukken. Alle glijvlakken van de geleiding moeten viermaal per jaar, na de reiniging geolied worden. Spelingen kan men dat wegwerken door de stifttappen bij te regelen. Voor een optimale afkoeling moeten de verluchtingskleuven vuil - en stofvrij zijn. Let op dat elektroapparaten enkel door een elektrodeskundige hersteld, onderhouden en gecontroleerd kunnen worden (vgl. VBG4), omdat onvakkundige herstellingen aanzienlijk gevaar voor de gebruiker met zich mee kunnen brengen! Als u wisselstukken bijbestelt, vermeld dan steeds het bestelnummer. U stuurt dan best ook een staal op met daarop het machinebouwnummer, het type en de spanning.

Voor u het toestel in gebruik neemt

Neem de handleiding en de veiligheidsrichtlijnen nauwkeurig door! Sluit het elektroapparaat correct aan. Neem de nominale spanning op het informatieschildje in acht. Als u een verlengsnoer gebruikt, moet ze aangepast zijn aan zowel de toepassing als het nominale opgenomen vermogen van de boormachine. Opgelet: bij horizontaal en verticaal naar boven te verrichten boorwerken moet de magneetboorstandaard volgens de voorschriften inzake ongevalpreventie van de beroepsverenigingen door de meegeleverde veiligheidskabel of - riem beveiligd worden. Overeenstemmende riemen zijn bij de boorstandaard voorzien. De booraandrijving kan met de grote inbussleutel (SW6) in hoogte worden versteld. De stelbout bevindt zich aan de achterzijde van de aandrijvingbehuizing.

Wanneer u het toestel in gebruik neemt

Richt de boorpunt op het gekorrelde boorpunt. Schakel de magneetboorstandaard aan met de rode tuimelschakelaar 'AAN'. Door het opgebouwde magneetveld hecht de magneetboormachine zich aan het werkstuk. Controleer vooraleer u begint te boren of de boormagneet goed hecht. Nu kan de magneetboormachine precies worden gepositioneerd en de punt van de boor exact worden uitgericht. Dit is mogelijk doordat de magnetische vasthoudkracht ongeveer wordt gehalveerd wanneer de aandrijving van de boor is uitgeschakeld.

Opgelet! De draairichting kan enkel omgeschakeld worden als de boormachine uitgeschakeld is. De boormachine wordt nu aangeschakeld met de combischakelaar; groen 'AAN'. Advies: De boormachine kan enkel gestart worden als de elektromagneet aangeschakeld is. De boormachinevoeding wordt nu manueel met de grepen bediend. Om overbelasting van de magneetboormachine, of voortijdige slijtage te vermijden, moet de boordruk aangepast worden. Na ieder boorproces dient u de spanen en / of de boorkern te verwijderen. Na het boren moet het gebruikte apparaat afgekoeld en geolied worden. Let er op dat u niet meer dan nodig gebruik maakt van de koel- en smeermiddelen, en dat deze niet in de magneetboormachine terecht komen. Magneetboren moeten na het beëindigen van het werk liggend bewaard worden zodat het vet zich weer gelijkmatig verdeelt.

Symbool	Term, bedoeling	Uitleg
	Lees documentatie	Wees er absoluut zeker van dat u de ingesloten documentatie leest en begrijpt zoals de Gebruiksaanwijzing en de Algemene Veiligheidsvoorschriften.
	Draag gehoorbescherming	Gebruik gehoorbescherming tijdens het werken.
	Draag oogbescherming	Gebruik oogbescherming (veiligheidsbril) tijdens het werken.
	Gevaar/waarschuwing/voorzichtig	Neem de informatie in de ernaast staande tekst in acht!
	Europees conformiteitsymbool	Bevestigt de conformiteit van het elektrische gereedschap met de richtlijnen van de Europese Gemeenschap.
	Beschermingsklasse I	Product met basisisolatie en blootliggende (aanraakbare) geleidende delen, bovendien verbonden met de veiligheidsaardleiding.

De machine aan- of uitzetten

Het bedieningspaneel op uw magnetische boormachine is ontworpen voor een maximale werking en veiligheid.

1 - De AAN schakelaar (GROEN):

Deze (bovenste) schakelaar wordt gebruikt om de motoreenheid aan te zetten ("I")

2 - De UIT schakelaar (ROOD)

Deze (laagste) schakelaar wordt gebruikt om de motoreenheid uit schakelen ("O")

3 - De magnetische schakelaar (ROOD):

Deze schakelaar wordt gebruikt om de hoofdschakelaar aan te zetten en ook om de magneet aan en uit te schakelen.



Magnetische schakelaar

Verbind de machine met het werkstuk. Om de magneet te activeren, drukt u op de ROOD schakelaar

De motor aan- en uitzetten

De motor van de boor kan alleen aangezet worden, wanneer de magneet is geactiveerd. Om de motor AAN te zetten, drukt u op de GROENE knop "-". Om de motor UIT te zetten, drukt u op de RODE knop "O".

Garantie / Conformiteitsverklaring:

De garantieperiode bedraagt 12 maanden vanaf de leverdatum. Als bewijs geldt de factuur.
Voorwaarde voor garantie is dat het apparaat conform de handleiding geïnstalleerd, gebruikt, onderhouden en gereinigd wordt.
Schade door oneigenlijk gebruik valt niet onder de garantiebepalingen.

De garantie beperkt zich tot de kostenloze herstelling of vervanging van defecte onderdelen als gevolg van productie- of materiaalfouten.
Defecte onderdelen door normale slijtage, door eigenlijk of oneigenlijk gebruik, vallen niet onder de garantiebepalingen.
De garantie geldt verder enkel bij correct gebruik van het apparaat, bij originele toebehoren en wisselstukken, d.w.z. bij het instandhouden van het apparaat.

Verdere aansprakelijkheid is uitgesloten, d.w.z. RUKO is niet verantwoordelijk voor defecten, verlies of kosten als gevolg van het gebruik van het apparaat voor eender welk oneigenlijk doel. Stilzwijgende afspraken voor het gebruik of de geschiktheid voor een bepaald doel worden vallen niet onder de garantie.

Als u een defect vaststelt, dient u het apparaat onverwijld franco fabriek voor reparatie naar RUKO GmbH terug te sturen.
Alle eerdere mondelinge of schriftelijke garantiebepalingen worden door bovenvermelde garantieverplichting vervangen.

Conformiteitsverklaring:

RUKO GmbH verklaart dat de magneetboren en standaarden overeenstemmen met de hieronderstaande bepalingen of normatieve documenten:

EN 55014 - 1: 2006 + A1:2009 + A2: 2011
EN 55014 - 2: 1997 + A1:2001 + A2: 2008
EN 61000 - 3 - 2: 2006 + A1: 2009 + A2: 2009
EN 61000 - 3 - 3: 2013

volgens de bepalingen in 2004/108/EG EMV
2006/42/EG machinerichtlijn

De functiebeschrijving dient u uit de bedieningshandleiding te nemen.



Ali Dagic
Geschäftsführung

RUKO GmbH PRÄZISIONSWERKZEUGE, Robert-Bosch-Straße 7-11, D-71088 Holzgerlingen, Germany

Betjeningsvejledninger

OBS: Skal ubetinget læses inden brug af maskinen

Magnetboreenhederne må kun anvendes formålsbestemt. Anvendelse som løftemagnet er farlig, og under alle omstændigheder utilladelig. Ikke-formålsbestemt anvendelse udsætter menneske og maskine for fare.

Vær yderligere opmærksom på de følgende sikkerhedshenvisninger for elektroværktøjer.

OBS: Ved brug af elektroværktøjer skal følgende principielle sikkerhedsforanstaltninger til beskyttelse mod elektrisk stød, kvæstelses- og brandfare altid iagttages. Læs og iagttag disse henvisninger, inden de benyttes maskinen.

1. Hold Deres arbejdsområde i orden.
Uorden i arbejdsområdet betyder ulykkesfare.
2. Vær opmærksom på påvirkninger fra omgivelserne.
Udsæt ikke elektroværktøjer for regn. Benyt ikke elektroværktøjer i fugtige eller våde omgivelser. Sørg for god belysning.
Benyt ikke elektroværktøjer i nærheden af brandbare væsker eller gasser.
3. Beskyt Dem mod elektriske stød.
Undgå at berøre dele med jordforbindelse, fx rør, radiatorer, komfur, køleskab.
4. Hold børn væk. Lad ikke andre personer berøre værktøj eller kabel, hold dem væk fra Deres arbejdsområde.
5. Opbevar Deres elektroværktøjer sikkert.
Ubenyttede værktøjer bør opbevares på tørre, aflåste steder, og uden for børns rækkevidde.
6. Overbelast ikke Deres elektroværktøjer.
De arbejder bedre og mere sikkert i det angivne ydelsesområde.
7. Benyt det rigtige elektroværktøj.
Anvend ingen for svage værktøjer eller ekstraapparater til store belastninger. Benyt ikke værktøjerne til formål og arbejder hvortil de ikke er beregnet, benyt fx ikke en rundsav til at fælde træer eller save grene af med.
8. Bær en egnet arbejdsbeklædning.
Bær ingen løstsiddende beklædning eller smykker. Disse kan indfanges af bevægelige dele.
Ved udendørsarbejder anbefales gummihandsker og skridsikket fodtøj. Bær et hårnet ved langt hår.
9. Benyt beskyttelsesbriller. Anvend også åndedrætsmaske ved støvproducerende arbejder
10. Anvend kun kablet formålsbestemt.
Bær ikke værktøjet i kablet og benyt det ikke til at trække stikket ud af stikdåsen med. Beskyt kablet mod varme, olie og skarpe kanter.
11. Sikre emnet.
Benyt spændeanordninger eller en skruestik til fastholdelse af emnet. Det holdes således bedre fast end med Deres hånd, og muliggør betjening med begge hænder.
12. Bøj Dem ikke for langt forover.
Undgå unormale holdninger. Sørg for at stå sikkert, og hold til enhver tid balancen.
13. Plej Deres værktøjer med omhu.
Hold Deres værktøjer skarpe og rene, for at kunne arbejde bedre og mere sikkert. Følg vedligeholdelsesforskrifter og henvisningerne til værktøjsskift. Kontroller regelmæssigt kablet, og lad det ved beskadigelse udskifte af en anerkendt fagmand. Kontroller regelmæssigt forlængerkablet, og udskift det, hvis det er beskadiget. Hold håndtag tørre og fri for olie og fedt.
14. Træk netstikket ud.
Når apparatet ikke er i brug, inden vedligeholdelse og ved værktøjsskift, som fx savklinge, bor og maskinværktøjer af enhver art.
15. Lad ikke værktøjssnøgler sidde i apparatet.
Kontroller før De tænder, at nøgle og indstillingsværktøjer er fjernet.
16. Undgå opstart uden opsyn.
Bær ingen til strømnettet tilsluttede værktøjer med fingeren på afbryderen.
Forvis Dem om, at afbryderen er slukket ved tilslutning til strømnettet.
17. Forlænger kabel udendørs.
Anvend kun dertil godkendte og tilsvarende mærkede forlænger kabler udendørs.
18. Vær altid opmærksom
Iagttag Deres arbejde. Forhold Dem fornuftigt, anvend ikke værktøjet, hvis De er ukoncentreret.
19. Kontroller Deres apparat for beskadigelser.
Inden forsæt brug af værktøjet, skal De kontrollere beskyttelsesindretninger eller beskadigede dele omhyggeligt for deres fejlfri og formålsbestemte funktion. Kontroller, at bevægelige dele fungerer, at de ikke klemmer, at ingen dele er defekte, at samtlige andre dele er fejlfrit, rigtigt monteret, og at alle andre betingelser, der kan påvirke apparatets drift, er i orden. Beskadigede beskyttelsesindretninger og dele bør repareres sagkyndigt eller udskiftes, såfremt der ikke er angivet andet i driftsvejledningen. Beskadigede afbrydere skal udskiftes. Benyt ikke værktøjer, hvor afbryderen ikke lader sig tænde og slukke.
20. Obs!
For Deres egen sikkerheds skyld, bør De kun benytte tilbehør og ekstraapparater, der er angivet i betjeningsvejledningen, eller som tilbydes i det pågældende katalog. Brug af andre end de i betjeningsvejledningen anbefalede værktøjer eller tilbehør, kan betyde en personlig kvæstelsesfare.
21. Reparation af en elektrofagmand
Elektroværktøjer svarer til de specielle sikkerhedsbestemmelser. Reparationer må kun udføres af en elektrofagmand, ellers kan der opstå fare for ejeren.

Opbevar disse henvisninger omhyggeligt.

Betjeningsvejledninger

Opbygning

Magnetboreenhederne består af apparatkomponent borestander og boredrev. Komponenterne er fast forbundet med hinanden og kan ikke drives enkeltvis eller adskilt fra hinanden. Borestanderhuset er fremstillet af aluminiumstøbegods og indeholder alle vigtige elektriske og mekaniske betjeningslementer. Magnetboreenhederne er udstyret med en højpræstations-elektromagnet, samt en selvstartspærring til boredrevet. Magnetboreenhederne svarer til beskyttelsesklasse I med beskyttelsesleder iht. IEC 745. Boredrevne, der blev udviklet under hensyntagen til DIN VDE 0740 og IEC 745-1, er støjdamperet iht. EN 55014 og EN 61000 og konstrueret til permanentdrift. Lydtryksniveauet på arbejdspladsen kan overskride 85 dB (A). I dette tilfælde skal der tages lyd-dæmpningsforholdsregler. Angivelserne vedrørende støjmissionsværdierne til vores magnetboreenhed baserer på DIN 45649 del 2, DIN 45635 del 21 og DIN EN 27574 (ISO 7574). Magnetboreenheder kan finpositioneres, hvilket sikrer præcis indstilling af boreværktøjet i alle positioner. Den indstillelige svalehaleføring med slitagebestandig aluminiumsføringsliste muliggør præcis boring og sikrer ligeledes let og jævn fremføring. Boreenhedens fremføring sker manuelt via betjeningshåndtagene.

Anvendelse af magnetboreenheder

Magnetboreenhederne er udviklet til boring af emner med magnetiske egenskaber i alle arbejdsstillinger; vandret, lodret og på hovedet. Borestander med firkantfod er særlig egnet til borearbejder i profilstål. Støttefladen på emnet til elektromagneten skal være plan, kan dog være ubearbejdet. Løs rust og glødeskaller, samt lak og spartelag skal fjernes. Ved boring i materialetykkelse på under 15,0 mm bør der lægges en stålplade af tilsvarende tykkelse under emnet der skal bearbejdes, således at elektromagneten bedre kan udfolde sin magnetiske kraft. Stil aldrig den tændte magnetboreenhed på isolerende materialer (fx træ, beton o.l.). Den utilstrækkelige varmeafledning kan herved føre til overophedning og ødelæggelse af elektromagneten. Tænk altid på, at magnetkraften forsvinder ved en strømafbrydelse (strømafbrydelse, hvis stikket trækkes ud).

Magnetboreenhederne må ikke benyttes på emner, hvorpå der foretages lysbuesvejsearbejder. Svejsestrømmen kan føre til beskadigelse af maskinen. Magnetboreenhederne er altid udstyret med en selvstartspærring. Selvstartspærringen bevirker, at det kun er elektromagneten der er strømførende når den røde vippekontakt tændes. Borebrevet får først strøm når den grønne kombiafbryder trykkes. Først nu starter boredriften. Sker der en afbrydelse af strømmen fx som følge af en defekt ved tilledningen eller ved betjening af den røde vippekontakt, så forbliver boredrevet strømfri, også når strømmen er kommet tilbage, eller når den røde vippekontakt tændes igen. Ved hjælp af RUKO-borepatronen (art.nr. 108 116) og adapteren /art. nr. 108 109) er det ligeledes muligt at bruge spiralbor på op til Ø13,0 mm!

Vedligeholdelse og pleje

Obs! Træk først netstikket ud af stikdåsen. Magnetborestanderen skal holdes ren, og bør rengøres regelmæssigt. For at undgå ulykker, skal borestander, tilslutningskabel, beskyttelsesledertilslutninger, stikanordninger, afbryder og selvstartspærring kontrolleres regelmæssigt for beskadigelser. Henvielse: Bemærk også vedligeholdelses og plejeforskrift til det monterede elektroværktøj. Beskadigede maskindele må kun udskiftes med originale reservedele. Alle førings glideflader skal kvartårlig smøres med olie, efter deres rengøring. Skulle der opstå sideslør, kan dette udignes ved indstilling af gevindstifterne. For en optimal køling, skal boredrevets ventilationslidser holdes fri for snavs og støv. Bemærk, at elektroapparater kun må repareres, vedligeholdes og kontrolleres af elektrofagfolk (iht. VBG4), da der som følge af usagkyndige reparationer kan opstå betydelige risici for brugeren! Ved reservedelsbestilling er en angivelse af vores bestillingsnummer eller indsendelse af en prøve med angivelse af maskinnummer, -type og spænding nødvendig.

Inden ibrugtagning

Læs og iagttag betjeningsvejledning og sikkerhedshenvisninger grundigt! Etabler den elektriske apparattilslutning korrekt. Vær opmærksom på nominelsspændingen på typeskiltet! Ønsker De at bruge en forlængerledning, skal denne være dimensioneret til anvendelsen samt til boreenhedens mærkestrømforbrug! Obs: Ved vandrette og lodrette borearbejder der skal udføres opad, skal magnetborestanderen iht. ulykkespræventionsforskrifterne fra erhvervs-sammenslutningerne være sikret med det medleverede sikringskabel hhv. -sele og / eller den medleverede sjækkel. Der findes en tilsvarende seleføring på borestanderne. Den store unbrakonøgle (SW6) bruges til højdeindstilling af boremaskinen. Stilleskruen er placeret på bagsiden af gearkassehuset.

Ibrugtagning

Juster borespidsen på kørerboreprikken. Tænd magnetborestanderen på den røde vippekontakt „EIN“ (TIL). Som følge af det opbyggede magnetfelt hæfter magnetboreenheden på emnet. Kontroller, om magnetboreenheden hæfter sikkert inden boreprocessen. Efter indstilling, er magnetboreenheden klar til finpositionering. Borespidsen kan justeres, så den passer præcist til borepunktet. Dette er muligt, fordi magnetstyrken ved slukket boreenhed reduceres med ca. 50 %.

Obs! Drejeretningsomskiftning må kun foregå med slukket boredrev. Boredrevet tændes nu på kombiafbryderen grøn-EIN (TIL), lyser.

Henvielse: Boredrevet kan kun startes, når elektromagneten er tændt. Borefremføringen udføres nu manuelt via skaftstængerne. For at undgå en overbelastning af magnetboreenheden hhv. førtidig værktøjsslitage, tilpasses boretrykket. Alt efter boreproces skal spåner og / eller borekerne fjernes. Køling og smøring af boreprocessen skal doseres efter det anvendte værktøj. Bemærk, at der ikke anvendes mere køle- / smøremiddel end nødvendigt, og at dette ikke løber ind i magnetboreenheden. Magnetboreenheden skal efter afslutning af arbejdet opbevares liggende, således at gearfedtet igen kan fordele sig ensartet.

Symbol	Term, betydning	Forklaring
	Læs dokumentation	Sørg for at have læst og forstået den vedlagte dokumentation, såsom brugervejledningen og de generelle sikkerhedsinstruktioner.
	Vær iført høreværn	Brug høreværn under driften.
	Vær iført øjenværn	Brug øjenværn (sikkerhedsbriller) under driften.
	Fare/advarsel/forsigtig	Overhold instruktionerne i teksten ved siden af!
	Europæisk overensstemmelsessymbol	Bekræfter elværktøjets overensstemmelse med de europæiske direktiver.
	Beskyttelsesklasse I	Produkt med basisisolering og udsatte (kan røres), ledende dele, som derudover er forbundet til den beskyttende jordforbindelse.

Tænd og sluk for maskinen

Betjeningspanelet på din magnetiske boremaskine er designet til at sikre den nemmest mulige betjening og størst mulig sikkerhed.

1 - ON-kontakt (GRØN):

Denne (øverste) kontakt bruges til at tænde motorenheden ("I").

2 - OFF-kontakt (RØD):

Denne (nedre) kontakt bruges til at slukke motorenheden ("O").

3 - Magnetkontakt (RØD):

Denne kontakt bruges til at slå netstrømforsyningen til og også til at tænde eller slukke for magneten.



Aktivering af magneten

Slut maskinen til arbejdsemnet. Tryk på den RØD kontakt, for at aktivere magneten:

Tænd og sluk for motoren

Boremotoren kan kun tændes, når magneten er aktiveret. Tryk på den GRØNNE kontakt "I" for at tænde motoren.

Tryk på den RØDE kontakt "O", for at slukke motoren:

Garanti / Overensstemmelseserklæring:

Garantiperioden udgør 12 måneder fra leveringsdato.

Fakturaen gælder som bevis. Forudsætning er, at apparatet blev korrekt anvendt, håndteret, plejet og rengjort i overensstemmelse med betjeningsvejledningen, og at der ikke er blevet foretaget indgreb af fremmede. Garantien er begrænset til gratis reparation eller erstatning af defekte dele der er opstået som følge af fabrikations- eller materialefejl.

Dele, der er blevet defekte som følge af normal slitage, som følge af eget eller fremmed indgreb, er ikke dækket af garantien. Garantien gælder kun ved brug af typerigtige værktøjer, originalt-tilbehør og reservedele, dvs., ved opretholdelse af den tekniske enhed.

Yderligere krav er udelukket, dvs. RUKO overtaget ikke ansvaret for direkte eller indirekte mangel- og følgeskader, tab eller omkostninger i forbindelse med brug eller ubrugbarheden af apparatet til hvilket som helst formål.

Stiltiende tilsagn om anvendelse eller egnelse til et bestemt formål er udelukket.

Ved konstatering af en mangel skal apparatet omgående indsendes frankeret til reparation hos RUKO GmbH.

Samtlige tidligere mundtlige eller skriftlige garantierklæringer erstattes af den ovenfor nævnte garantiforpligtelse.

Overensstemmelseserklæring:

RUKO GmbH erklærer på eget ansvar, at magnetboreenheder og magnetborestandere hvortil denne erklæring er relateret, stemmer overens med følgende standard(er) eller normgivende dokument(er).

EN 55014 - 1: 2006 + A1:2009 + A2: 2011

EN 55014 - 2: 1997 + A1:2001 + A2: 2008

EN 61000 - 3 - 2: 2006 + A1: 2009 + A2: 2009

EN 61000 - 3 - 3: 2013

iht. bestemmelserne i direktiv 2004/108/EG EMV

2006/42/EG Maskindirektiv

Funktionsbeskrivelse fremgår af betjeningsvejledningen.



Ali Dagic
Forretningsledelse

RUKO GmbH PRÄZISIONSWERKZEUGE, Robert-Bosch-Straße 7-11, D-71088 Holzgerlingen, Germany

Indicaciones de uso

ATENCIÓN: Es imprescindible leerlas antes de la utilización de la máquina.

Las unidades del taladro magnético sólo deben emplearse para el uso adecuado. El empleo como imán de elevación es peligroso e inadmisibles en todo caso. El cambio del destino conlleva peligro tanto para las personas como para la máquina.

Preste atención a las siguientes indicaciones de seguridad para herramientas electrónicas.

ATENCIÓN: Siempre deberán tenerse en cuenta al utilizar herramientas electrónicas las siguientes medidas de seguridad fundamentales para la protección contra una descarga eléctrica, peligro de lesiones y de incendios. Lea y preste atención a estas indicaciones antes de utilizar el aparato.

1. Mantenga su zona de trabajo en orden.
El desorden en la zona de trabajo conlleva peligro de accidentes.
2. Tenga en cuenta las influencias del entorno. No deje herramientas electrónicas bajo la lluvia. No utilice herramientas electrónicas en ambientes húmedos. Procure tener una iluminación adecuada. No utilice herramientas electrónicas cerca de líquidos o gases inflamables.
3. Protéjase contra descargas eléctricas.
Evite el contacto corporal con piezas con toma de tierra, p. ej. tubos, elementos calefactores, fogones, neveras.
4. Mantenga alejados a los niños.
No deje tocar a otras personas la herramienta o el cable, manténgalas alejadas de su zona de trabajo.
5. Guarde su herramienta electrónica de forma segura.
Las herramientas no utilizadas deben guardarse en lugares secos y cerrados y fuera del alcance de los niños.
6. No sobrecargue su herramienta electrónica.
Trabjará mejor y de forma más segura en el campo de potencia indicado.
7. Utilice la herramienta electrónica correcta.
No utilice ninguna herramienta de bajo rendimiento o dispositivos acoplables para cargas pesadas. No utilice las herramientas para fines o trabajos para los que no están destinados, p. ej. no utilice una sierra circular de mano para talar árboles o cortar ramas.
8. Lleve una indumentaria de trabajo adecuada.
No lleve ropa ancha o joyas. Podría engancharse con piezas móviles. Si se trabaja al aire libre es recomendable llevar guantes de goma y calzado antideslizante. Si tiene el pelo largo póngase una redecilla para el pelo.
9. Utilice gafas protectoras.
Emplee también mascarar respiratorias en trabajos que generen polvo.
10. No proceda ningún cambio de destinación del cable.
No tome la herramienta por el cable y no la emplee para retirar el enchufe de la toma de corriente.
Proteja el cable del calor, el aceite y los bordes afilados.
11. Asegure la pieza de trabajo. Utilice montajes de fijación o tornillo de banco para sujetar la pieza de trabajo.
De este modo queda sujeto de forma más segura que con su mano y permite el manejo con ambas manos.
12. No se incline demasiado sobre ella.
Evite posiciones corporales anormales. Asegure la posición vertical y mantenga siempre el equilibrio.
13. Cuide su herramienta con esmero.
Mantenga su herramienta afilada y limpia para poder trabajar mejor y de forma más segura. Siga las indicaciones de mantenimiento y las indicaciones para un cambio de herramientas. Controle regularmente el cable y mándelo reemplazar por un especialista reconocido en caso de deterioro. Controle de forma regular el cable de prolongación y sustitúyalo en caso de deterioro. Mantenga el pasamanos seco y libre de aceite y grasa.
14. Desenchúfelo. Cuando no se utilice, antes del mantenimiento y en el cambio de herramientas, como p. ej. la hoja de sierra, el taladro y las herramientas de máquinas de todo tipo.
15. No deje insertada ninguna llave de herramienta.
Compruebe antes de conectarlo que la llave y las herramientas de ajuste están retiradas.
16. Evite una puesta en marcha no premeditada. No sostenga ninguna herramienta conectada a la red eléctrica con los dedos en el interruptor.
Cerciórese de que el interruptor está desconectado al conectarlo a la red eléctrica.
17. Cable de prolongación al aire libre.
Para ello utilice sólo el cable de prolongación para el exterior autorizado y correspondientemente señalado.
18. Esté siempre atento. Vigile su trabajo. Proceda siempre de forma razonable, no utilice la herramienta si está desconcentrado.
19. Compruebe que su aparato no sufre deterioros
Antes de hacer un uso posterior de la herramienta, debe comprobar los dispositivos de protección o las piezas dañadas con cuidado para su correcta y adecuada función. Compruebe que el funcionamiento de piezas móviles sea el correcto, que no estén atrancadas, que no haya ninguna pieza rota, que toda las otras piezas estén montadas de forma correcta y adecuada y que todas las condiciones restantes que puedan influir en el manejo del aparato sean las adecuadas. Se deben reparar correctamente los dispositivos y las piezas de protección dañados y cambiarse, siempre que no se indique nada más en el manual de instrucciones. Los interruptores deteriorados deben sustituirse. No utilice ninguna herramienta en la que no se puede conectar y desconectar el interruptor.
20. Atención:
Por su propia seguridad utilice sólo los accesorios y aparatos de repuesto que están indicados en el manual de instrucciones o que se ofrezcan en el catálogo respectivo. El uso de herramientas o accesorios diferentes a los recomendados en el manual de instrucciones puede suponer un peligro de lesiones para su persona.
21. Las reparaciones sólo pueden realizarse por especialistas en electrónica.
Las herramientas electrónicas se adecuan con las condiciones de seguridad correspondientes. Las reparaciones sólo deben realizarse por expertos en electrónica, de lo contrario podrían originarse accidentes para el operario.

Guarde estas indicaciones de forma cuidadosa.

Indicaciones de uso

Montaje

Las unidades del taladro magnético se componen de los componentes del aparato del accionamiento del taladro y del soporte del taladro. Los componentes están unidos de forma fija unos con otros y no se pueden manejar como piezas sueltas o separados de los otros. La carcasa del soporte del taladro está fabricada con una fundición de aluminio y contiene todos los elementos de manejo eléctricos y mecánicos necesarios. Las unidades del taladro magnético equipadas con un electroimán de alta prestación así como con un bloqueo de autoarranque para el accionamiento del taladro. Las unidades del taladro magnético se corresponden con la clase de protección I con la conexión a tierra de seguridad según IEC 745. Los accionamientos del taladro, que se desarrollaron bajo la atención de DIN VDE 0740 y IEC 745-1, están diseñados libres de interferencias según EN 55014 y EN 61000 y para un funcionamiento continuo. Se puede superar el nivel de intensidad sonora en el lugar de trabajo en 85 dB (A). En este caso son necesarias las medidas de protección acústica para los operarios. La indicación de los valores de emisión acústica de nuestra unidad del taladro magnético se basa en DIN 45649 parte 2, DIN 45635 parte 21 y DIN EN 27574 (ISO 7574). Las unidades de perforación magnéticas pueden situarse con precisión y hacen posible un ajuste exacto de la herramienta perforadora en cualquier posición. Gracias a la guía de cola de milano ajustable a posteriori con barras-guía de aluminio resistentes al desgaste, el accionamiento de perforación se dispone con precisión. Aquí queda garantizado un avance de marcha suave y homogéneo. El avance de perforación se lleva a cabo manualmente a través de las barras tiradoras.

Ajuste de las unidades del taladro magnético

Las unidades de perforación magnéticas han sido diseñadas para efectuar perforaciones en piezas de trabajo con propiedades magnéticas en cualquier posición de trabajo, ya sea horizontal, vertical o sobre la cabeza. Para los trabajos del taladro en aceros de perfil son especialmente adecuados los soportes del taladro con pie rectángulo. La superficie de aplicación de la pieza de trabajo para el electroimán debería estar trabajada lisa, pero podría no estarlo. Se debe retirar la herrumbre y las escamas de óxido sueltas, así como la pintura y las capas de enlucido. Al taladrar tamaños de material de menos de 15,0 mm debería colocarse una plancha de acero correspondiente al tamaño bajo la pieza de trabajo que se va a tratar, para que el electroimán pueda ejercer mejor su adhesión magnética. No coloque nunca la unidad del taladro magnético conectada en materiales aislados (p. ej. madera, hormigón y otros). En este caso la insuficiente disipación del calor puede conllevar un sobrecalentamiento y el deterioro del electroimán. Recuerde siempre que la fuerza magnética no se mantiene al interrumpir la conexión con la red eléctrica (un apagón, al desenchufar). No se deben utilizar las unidades del taladro magnético en piezas de trabajo mientras se realicen en estas trabajos de soldadura de arco voltaico. La corriente de soldadura puede conllevar daños en la máquina. Las unidades del taladro magnético siempre están equipadas con su bloqueo de autoarranque. El bloqueo de autoarranque implica que al conectar el interruptor basculante rojo sólo esté el electroimán bajo tensión. El accionamiento del taladro sólo recibe la tensión al presionar el interruptor combinado verde. Sólo ahora se pone en funcionamiento el accionamiento del taladro. Si surgiese una interrupción de la tensión p. ej. por un defecto en el cable de entrada o al pulsar el interruptor basculante rojo, entonces también queda sin tensión el accionamiento del taladro tras el regreso de la tensión o tras volver a conectar el interruptor basculante rojo. Con los artículos de RUKO "Mandril portabrocas" (N.º de art. 108 116) y el "Adaptador" (N.º de art. 108 109) también puede utilizar brocas espirales de hasta 13,0 mm de diámetro.

Mantenimiento y cuidados

Atención: Desenchúfelo primero de la toma de corriente. El soporte del taladro magnético debe mantenerse limpio y debe limpiarse regularmente. Para evitar accidentes se deben comprobar regularmente los posibles daños del soporte del taladro, el cable de conexión, las conexiones a tierra de seguridad, los dispositivos de conexión, los interruptores y el bloqueo de autoarranque. Indicación: Preste atención a las instrucciones de mantenimiento y cuidado de las herramientas electrónicas montadas. Las piezas dañadas de la máquina sólo deben cambiarse por piezas de recambio originales. Todas las piezas deslizantes de la guía deben lubricarse cada tres meses después de limpiarse. Si debe ajustarse el juego lateral, se puede nivelar reajustando los pasadores roscados. Para una refrigeración óptima deben mantenerse las rejillas de ventilación del accionamiento del taladro libres de suciedad y polvo. Tenga en cuenta que los aparatos electrónicos deben ser reparados, mantenidos y comprobados sólo por expertos en electrónica (según VBG4), ya que las reparaciones incorrectas pueden suponer amenazas importantes para el usuario. Para los pedidos de piezas de repuesto es necesaria la indicación de número de pedido o el envío del modelo con la indicación del número de construcción de máquina, tipo de construcción de máquina y la tensión.

Antes de la puesta en funcionamiento





Lea atentamente las instrucciones de uso y las indicaciones de seguridad y cúmplalas. Establezca correctamente la conexión eléctrica de los aparatos. Preste atención a la tensión nominal en la placa de características. Si quiere utilizar un cable de prolongación, éste debe estar diseñado para el uso así como para la potencia de toma nominal de la unidad del taladro. Atención: En trabajos del taladro que se efectúen horizontalmente y verticalmente hacia arriba debe estar asegurado el soporte del taladro magnético conforme a las normas para la prevención de accidentes de las asociaciones profesionales de previsión contra accidentes al estar asegurado con el cable o correa de seguridad suministrada y / o el grillete suministrado. Las guías de correa correspondientes están disponibles en los soportes del taladro. Con la llave macho hexagonal grande (SW 6) se puede ajustar la altura del accionamiento de perforación. El tornillo de ajuste se encuentra en la parte posterior de la carcasa de la transmisión.

Puesta en funcionamiento

Ajuste la punta del taladro al sitio de perforación centrado. Conecte el soporte del taladro magnético en el interruptor basculante rojo "EIN". A través del campo magnético creado se queda fija la unidad del taladro magnético en la pieza de trabajo. Compruebe antes del proceso de perforación que la unidad del taladro magnético esté fija de forma segura. Ahora puede posicionarse con precisión la unidad de perforación magnética y situar la punta de la broca con exactitud en el punto de perforación. Esto es posible porque la fuerza magnética se reduce en aprox. un 50 % cuando el accionamiento de perforación está desconectado.

Atención: El cambio del sentido del giro sólo debe realizarse cuando el accionamiento del taladro está desconectado. El accionamiento del taladro, ahora conectado en el interruptor combinado, se verde de „EIN“ (ENCENDIDO). Indicación: El accionamiento del taladro sólo puede iniciarse cuando el electroimán está conectado. El avance del taladro se ejecuta ahora a través de los mangos manualmente. Para evitar una sobrecarga de la unidad del taladro magnético o un desgaste prematuro de la pieza de trabajo se debe adaptar la presión del taladro. Después de cada proceso de perforación se deben retirar las astillas y / o restos de la perforación. Se debe dosificar la refrigeración y la lubricación del proceso de perforación de la pieza de trabajo. Preste atención a que no se emplee más cantidad de lubricante ni de conservante de la necesaria y que ésta no llegue a la unidad del taladro magnético. Las unidades del taladro magnético deben guardarse de forma horizontal tras finalizar el trabajo para que pueda repartirse la grasa para transmisiones de nuevo de forma uniforme.

Indicaciones de uso

Símbolo	Término, significado	Explicación
	Lea la documentación	Asegúrese de leer y comprender la documentación adjunta como el Manual de Instrucciones y las Instrucciones Generales de Seguridad.
	Use protección para los oídos	Use protección para los oídos durante la operación.
	Use protección para los ojos	Use protección para los ojos (anteojos de seguridad) durante la operación.
	Peligro / advertencia / precaución	Observe la información del texto adjunto!
	Símbolo de conformidad europeo	Confirma la conformidad de la herramienta eléctrica con las directivas de la Comunidad Europea.
	Clase de protección I	Producto con aislamiento básico y expuesto (tangible), elementos conductores conectados además al conductor de protección

Encendido y apagado de la máquina

El panel de control de su taladro magnético está diseñado para facilidad y seguridad máxima de operación.

1 - El interruptor de encendido ON (VERDE):

Este interruptor (el superior) se usa para encender la unidad del motor ("I");

2 - El interruptor de apagado OFF (ROJO)

Este interruptor (el inferior) se usa para apagar la unidad del motor ("O");

3 - El interruptor del imán (ROJO):

Este interruptor se utiliza para conectar la electricidad y también para encender (On) y apagar (Off) el imán.



Activación del imán

Conecte la máquina a la pieza de trabajo. Para activar el imán, presione el interruptor ROJO.

Encendido y apagado del motor

El motor del taladro sólo se puede poner en marcha cuando se activa el imán.

Para encender el motor, presione el botón VERDE „I“. Para apagar el motor, pulse el botón ROJO „O“.

Garantía / Declaración de conformidad:

La duración de la garantía es de 12 meses desde la fecha de entrega. La factura sirve como prueba.

Es requisito indispensable que el aparato haya sido instalado, manejado, cuidado y limpiado correctamente en conformidad con las instrucciones de uso y que no sea manipulado por personas ajenas.

La garantía se limita a la reparación gratuita o al repuesto de piezas defectuosas que se hayan producido a consecuencia de fallos en la fabricación o del material. Las piezas que se vuelvan defectuosas a causa de un desgaste normal, por intervención personal o ajena, no entran dentro de la garantía. La garantía sólo es válida en la utilización del tipo de herramientas adecuadas, accesorios y piezas de repuesto originales, es decir, en el mantenimiento de la unidad técnica.

Quedan excluidas otras reclamaciones, esto es, RUKO no responde de defectos ni daños derivados de ellos directa o indirectamente, pérdidas o gastos en relación con el uso o la indisponibilidad del aparato por cualquier motivo. Quedan excluidas las garantías tácitas para la utilización o la aptitud para un fin determinado. En caso de detección de un defecto se puede enviar el aparato inmediatamente para la reparación y con los gastos de envío pagados a RUKO GmbH.

Todas las garantías anteriores orales o escritas se sustituyen por el compromiso de garantía mencionado anteriormente.

Declaración de conformidad:

RUKO GmbH declara bajo su exclusiva responsabilidad que las unidades del taladro magnético a las que se refiere esta declaración cumplen las siguientes normas o documentos normativos.

EN 55014 - 1: 2006 + A1:2009 + A2: 2011

EN 55014 - 2: 1997 + A1:2001 + A2: 2008

EN 61000 - 3 - 2: 2006 + A1: 2009 + A2: 2009

EN 61000 - 3 - 3: 2013

según las disposiciones de las directivas 2004/108/EG EMV
2006/42/EG directiva de máquinas

La descripción de la función debe consultarse en el manual de instrucciones.



Ali Dagic
Dirección de la empresa

RUKO GmbH PRÄZISIONSWERKZEUGE, Robert-Bosch-Straße 7-11, D-71088 Holzgerlingen - Alemania

Istruzioni per l'uso

ATTENZIONE: da leggere prima di utilizzare la macchina

Le unità di foratura con magneti possono essere utilizzate solamente per l'uso indicato. L'utilizzo come elettromagnete di sollevamento è pericoloso e in ogni caso non ammesso. L'uso per uno scopo diverso da quello previsto è pericoloso sia per l'uomo che per la macchina.

Fate inoltre attenzione alle seguenti norme di sicurezza per gli utensili elettrici.

ATTENZIONE: con l'utilizzo di utensili elettrici è necessario osservare sempre le seguenti misure di sicurezza fondamentali per la protezione contro il pericolo di scosse, ferimenti e ustioni. Leggete e osservate queste indicazioni prima di utilizzare lo strumento.

1. Tenete in ordine il vostro ambiente di lavoro. Il disordine nell'ambiente di lavoro può causare infortuni.
2. Tenete in considerazione l'influenza dell'ambiente. Non esponete gli utensili elettrici alla pioggia. Non utilizzate utensili elettrici in ambienti umidi o bagnati. Predisponete una buona illuminazione. Non utilizzate utensili elettrici in prossimità di gas o liquidi infiammabili.
3. Proteggetevi da scosse elettriche.
Evitate il contatto del corpo con parti collegate a terra, quali ad esempio tubi, radiatori, fornelli, frigoriferi.
4. Tenete lontano i bambini.
Non permettete che altre persone tocchino l'utensile o il cavo, teneteli lontano dal vostro ambiente di lavoro.
5. Conservate gli utensili elettrici in modo sicuro.
Gli utensili non utilizzati devono essere conservati in luoghi asciutti e chiusi e lontano dalla portata dei bambini.
6. Non sovraccaricate gli utensili elettrici.
Questi funzionano meglio e in modo più sicuro nel campo di applicazione indicato.
7. Utilizzate l'utensile elettrico adatto. Non utilizzate utensili a potenza ridotta, né adattatori per carichi pesanti. Non utilizzate gli utensili per scopi e lavori per i quali non sono stati destinati, ad esempio non utilizzate seghe circolari manuali per abbattere alberi o tagliare rami.
8. Indossate indumenti di lavoro adatti. Non indossate indumenti larghi, né gioielli. Potrebbero venire afferrati dalle parti mobili.
Per lavorare all'aperto consigliamo guanti di gomma e calzature antidirucchiolevoli. Se avete capelli lunghi indossate una rete per capelli.
9. Utilizzate occhiali di protezione. Indossate anche mascherine durante i lavori che producono polvere.
10. Nessun uso improprio del cavo. Non trascinate l'utensile per il cavo e non tirate il cavo per estrarre la spina dalla presa di corrente.
Protegete il cavo da calore, olio e bordi affilati.
11. Fissate il pezzo. Utilizzate tenditori o morse a vite per fissare il pezzo.
In questo modo risulta fissato in modo più sicuro rispetto alla tenuta delle vostre mani, permettendovi di impiegare entrambe le mani.
12. Non piegatevi troppo in avanti sull'utensile.
Evitate posizioni anormali del corpo. Tenete una posizione sicura e mantenete sempre l'equilibrio.
13. Eseguite la manutenzione dei vostri utensili con accuratezza.
Tenete i vostri utensili affilati e puliti per potere lavorare in modo migliore e più sicuro. Osservate le istruzioni di manutenzione e le indicazioni durante il cambio dell'utensile.
Controllate regolarmente il cavo e, in caso di guasto, fatelo sostituire da un tecnico specializzato.
Controllate regolarmente la prolunga e sostituirla se danneggiata.
Tenete le impugnature asciutte, senza tracce di olio né di grasso.
14. Estraete la spina.
In caso di non utilizzo, prima della manutenzione e al cambio dell'utensile, come ad esempio la lama per segatrice, le punte da trapano e gli utensili per macchine di tutti i tipi.
15. Non lasciate inserita la chiave dell'utensile.
Prima dell'accensione controllate che le chiavi e gli utensili di regolazione non siano inseriti.
16. Evitate l'avviamento involontario.
Non trasportate utensili collegati alla rete elettrica con il dito sull'interruttore.
Assicuratevi che l'interruttore sia spento al momento di collegarlo alla rete elettrica.
17. Prolunga all'aperto. Utilizzate soltanto prolunghe omologate ed espressamente contrassegnate per lavorare all'aperto.
18. Fate sempre attenzione.
Osservate il vostro lavoro. Procedete in modo attento, non utilizzate l'utensile se non siete concentrati.
19. Controllate se l'apparecchiatura presenta danni.
Prima di proseguire con l'utilizzo dell'utensile, verificate con cura il funzionamento perfetto e secondo le norme dei sistemi di protezione o della presenza di parti danneggiate.
Controllate se il funzionamento delle parti mobili è corretto, se sussiste il pericolo di inceppamento, se non vi sono parti rotte, se tutti gli altri pezzi sono montati in modo corretto e senza difetti e se tutte le altre condizioni, che possono influenzare il funzionamento dello strumento, sono in ordine. Le parti e i sistemi di protezione danneggiati devono essere riparati e sostituiti in modo adeguato, se non è indicato diversamente nelle istruzioni per l'uso. Gli interruttori danneggiati devono essere sostituiti. Non utilizzare utensili il cui interruttore non si accende, né si spegne.
20. **ATTENZIONE!**
Per la vostra sicurezza utilizzate soltanto accessori e apparecchi ausiliari indicati nelle istruzioni per l'uso o offerti nel catalogo.
L'utilizzo di utensili ad innesto o accessori diversi da quelli consigliati nelle istruzioni per l'uso può comportare pericolo di ferimenti.
21. Riparazioni solo da parte di elettricisti autorizzati.
Gli utensili elettrici rispondono alle norme di sicurezza.
Le riparazioni possono essere eseguite soltanto da un elettricista autorizzato.
In caso contrario possono verificarsi incidenti per l'operatore.

Conservate scrupolosamente queste indicazioni.

Istruzioni per l'uso

Installazione

Le unità di foratura con magnete sono formate dalla colonna e dal trapano. I componenti sono rigidamente uniti tra di loro e non possono essere azionati singolarmente o separatamente. La cassa della colonna è realizzata in getto di alluminio e contiene tutti gli elementi di comando basilari dell'impianto elettrico e meccanico. Le unità di foratura con magnete sono dotate di un elettromagnete dalle elevate prestazioni e da un interruttore di sicurezza anti-avviamento per il trapano. Le unità di foratura con magnete corrispondono alla classe di protezione I con conduttore di protezione secondo IEC 745. I trapani, realizzati in osservanza a DIN VDE 0740 e IEC 745-1, sono schermati secondo EN 55014 e EN 61000 e progettati per un funzionamento duraturo. Il livello di pressione acustica sul luogo di lavoro può superare gli 85 dB (A). In questo caso sono necessarie misure da parte dell'operatore per la protezione contro i rumori. L'indicazione dei valori riguardanti le emissioni acustiche della nostra unità di foratura con magnete si basa su DIN 45649 parte 2, DIN 45635 parte 21 e DIN EN 27574 (ISO 7574). Le unità di foratura magnetica possono essere posizionate con precisione e consentono una regolazione precisa dell'utensile di foratura in qualsiasi posizione. Grazie alla guida a coda di rondine regolabile in un secondo momento con listello di guida in alluminio resistente all'usura è possibile guidare con precisione il motore di foratura. Ciò garantisce un avanzamento uniforme e scorrevole. L'avanzamento di foratura si esegue manualmente mediante le impugnature.

Utilizzo delle unità di foratura con magnete

Le unità di foratura magnetica sono concepite per la foratura su pezzi con proprietà magnetiche in ogni posizione di lavoro, sia in orizzontale che verticale e sopra testa. Le colonne di foratura con piede rettangolare sono particolarmente adatte per i lavori di foratura con profilati di acciaio. Per l'elettromagnete la superficie di applicazione del pezzo deve essere piatta, ma può essere anche grezza. È necessario rimuovere la ruggine staccata, le scorie, la vernice e gli strati di stucco. Per la foratura di materiali con uno spessore inferiore ai 15,0 mm è necessario inserire sotto il pezzo da lavorare una piastra di acciaio dello spessore corrispondente, affinché l'elettromagnete possa meglio sviluppare la sua forza magnetica. Non collocate mai l'unità di foratura con magnete accesa su materiali isolanti (ad esempio legno, calcestruzzo ecc...). L'insufficiente dispersione di calore può portare al surriscaldamento e alla distruzione dell'elettromagnete. Non dimenticate che la forza magnetica non si mantiene efficiente in caso di interruzione della rete (interruzione di corrente, estrazione della spina). Le unità di foratura con magnete non possono essere utilizzate su pezzi sottoposti a saldature ad arco. La corrente di saldatura potrebbe causare danni alla macchina. Le unità di foratura con magnete sono sempre dotate di un blocco anti-avviamento che fa in modo che al momento dell'accensione dell'interruttore a levetta rosso soltanto l'elettromagnete risulti sotto tensione. Il trapano riceve la tensione solo dopo l'azionamento del tasto combinato verde. Soltanto in questo momento avviene l'avvio del trapano. Se si verifica un'interruzione di tensione, ad esempio a causa di un difetto della linea di alimentazione o in seguito all'azionamento dell'interruttore a levetta rosso, il trapano resta privo di tensione anche dopo il ritorno di quest'ultima, o dopo la riaccensione dell'interruttore a levetta rosso. Con il mandrino portapunta RUKO (N° Art. 108 116) e l'adattatore (N° Art. 108 109) si possono utilizzare anche punte a spirale fino a Ø 13,0 mm!

Manutenzione

Attenzione! Prima di tutto estrarre la spina dalla presa di corrente. La colonna di foratura con magnete deve essere pulita regolarmente e mantenuta tale. Per evitare incidenti è necessario controllare regolarmente la colonna, il cavo di allacciamento, i collegamenti dei conduttori di protezione, i connettori ad innesto, gli interruttori e il dispositivo di sicurezza anti-avviamento per escludere la presenza di guasti. Nota: fate attenzione anche alle norme sulla manutenzione dell'utensile elettrico montato. Le parti di macchina danneggiate devono essere sostituite soltanto con pezzi originali. Tutte le superfici di scorrimento della guida devono essere oliate ogni tre mesi, dopo la loro pulizia. Se dovesse verificarsi un gioco laterale è possibile bilanciarlo regolando le viti senza testa. Per un raffreddamento ottimale è necessario tenere libera da sporco e polvere la feritoia di ventilazione del trapano. Non dimenticate che gli strumenti elettrici devono essere riparati, collaudati e sottoposti a manutenzione soltanto da elettricisti autorizzati (secondo VBG4, normativa delle associazioni di categoria tedesche per la prevenzione di infortuni), poiché a causa di riparazioni non idonee possono verificarsi notevoli pericoli per gli utilizzatori. Al momento di ordinare i pezzi di ricambio è necessario comunicare il nostro numero d'ordine o inviare un campione, indicando il voltaggio, il numero di matricola e il tipo di costruzione.

Prima della messa in funzione

Leggete attentamente e osservate le istruzioni per l'uso e le norme di sicurezza! Preparate correttamente il collegamento elettrico dello strumento. Fate attenzione alla tensione nominale riportata sulla targhetta. Se desiderate utilizzare una prolunga, essa deve possedere le caratteristiche necessarie per l'applicazione e la potenza nominale assorbita dal trapano. Attenzione! Per eseguire lavori di foratura orizzontalmente e verticalmente verso l'alto, la colonna deve essere assicurata secondo le norme antinfortunistiche delle associazioni di categoria mediante cinture e funi di sicurezza e/o maniglie fornite. Sulle colonne è presente una guida per la cintura. La grande chiave a brugola (SW6) consente di regolare in altezza il motore di foratura. La vite di regolazione è posta sul lato posteriore dell'alloggiamento del riduttore.

Messa in funzione

Allineate la testa della punta sul punto da forare che avrete precedentemente punzonato. Azionate il trapano a colonna con supporto magnetico mediante l'interruttore a levetta rosso "EIN" (ON). Grazie al campo magnetico creato, l'unità di foratura con magnete aderisce al pezzo. Prima di procedere alla foratura controllate che l'unità foratrice con magnete aderisca in modo sicuro. Adesso è possibile posizionare con precisione l'unità di foratura magnetica e allineare allo stesso modo la punta di foratura con il punto di foratura. Ciò è possibile, poiché, a motore di foratura spento, la forza di adesione magnetica si riduce di circa il 50%.

Il trapano viene ora attivato (colore verde EIN/ON) mediante l'interruttore combinato. Nota: il trapano può essere avviato solo se anche l'elettromagnete risulta attivato. L'avanzamento di foratura avviene solo agendo manualmente sulle maniglie. Per evitare un sovraccarico dell'unità di foratura con magnete, e un consumo prematuro dell'utensile è necessario adattare la pressione di foratura. Dopo ogni processo di foratura è necessario rimuovere i trucioli e/o le carote. Il raffreddamento e la lubrificazione del processo di foratura deve essere effettuato in base all'utensile utilizzato. È importante ricordare che non bisogna eccedere con l'utilizzo di materiale refrigerante/lubrificante in modo che questo non raggiunga l'unità di foratura con magnete. Le unità di foratura con magnete devono essere conservate coricate al termine del lavoro, affinché il grasso si ridistribuisca uniformemente.

Istruzioni per l'uso

Simbolo	Termine, significato	Spiegazione
	Leggere la documentazione	Essere assolutamente certi di aver letto e capito tutti i documenti forniti, come il Manuale d'istruzione e le Istruzioni generali di sicurezza.
	Indossare la protezione per le orecchie	Indossare la protezione per le orecchie durante l'utilizzo della perforatrice.
	Indossare la protezione per gli occhi	Indossare la protezione per gli occhi (occhiali di sicurezza) durante l'utilizzo della perforatrice.
	Pericolo/avvertenza/attenzione	Prestare attenzione alle informazioni contenute di fianco a questi simboli!
	Marcatura di conformità europea	Garantisce che il prodotto elettrico è conforme alle direttive dell'Unione europea.
	Classe di isolamento I	Prodotto con isolamento di base le cui parti conduttrici ed esposte sono ulteriormente connesse alla messa a terra di protezione

Accensione e spegnimento della perforatrice

Il pannello di controllo della perforatrice magnetica offre la massima facilità operativa e un'incredibile sicurezza.

1 - Interruttore ON (VERDE):

questo interruttore (superiore) serve ad accendere il motore ("I").

2 - Interruttore OFF (ROSSO):

questo interruttore (inferiore) serve a spegnere il motore ("O").

3 - Interruttore del magnete (BIANCO):

questo interruttore serve ad accendere l'alimentazione principale e ad accendere e spegnere il magnete.



Attivazione del magnete

Appoggiare la macchina al materiale da perforare. Per attivare il magnete, premere l'interruttore ROSSO.

Accensione e spegnimento del motore

Il motore di perforazione può essere acceso solo quando il magnete è attivato. Per accendere il motore, premere il pulsante VERDE "I". Per spegnere il motore, premere il pulsante ROSSO "O".

Garanzia / Dichiarazione di conformità:

Il termine di garanzia è di 12 mesi dalla data di consegna. Come prova vale la fattura. Presupposto è che l'utensile venga utilizzato, maneggiato, correttamente mantenuto e pulito in accordo con le istruzioni per l'uso e che non siano stati effettuati interventi esterni.

La garanzia si limita alla riparazione gratuita o alla sostituzione delle parti difettose che hanno origine in seguito a difetti di fabbricazione o di materiale. Non rientrano nella garanzia quelle parti che risultano guaste per un normale logoramento o per interventi propri o da parte di terzi. La garanzia vale solo per l'uso di utensili idonei alle caratteristiche, accessori originali e parti di ricambio, ovvero per il mantenimento dell'unità tecnica.

Si escludono ulteriori diritti: RUKO non risponde per danni causati da mancanze (o conseguenze di mancanze) dirette o indirette, perdite o costi legati all'utilizzo o al mancato utilizzo dell'utensile per qualsiasi scopo. Si escludono consensi taciti per l'utilizzo o l'idoneità dello strumento per un determinato scopo.

Alla constatazione di un difetto l'utensile deve essere inviato immediatamente in riparazione a RUKO GmbH (spedizione franco stabilimento). Tutte le dichiarazioni di garanzia antecedenti, verbali o scritte, vengono sostituite dagli obblighi di garanzia sopraccitati.

Dichiarazione di conformità:

RUKO GmbH dichiara in responsabilità esclusiva che le unità e le colonne di foratura con magneti, alle quali si riferisce questa dichiarazione, concordano con la seguente norma (o norme), o documenti normativi.

EN 55014 - 1: 2006 + A1:2009 + A2: 2011
EN 55014 - 2: 1997 + A1:2001 + A2: 2008
EN 61000 - 3 - 2: 2006 + A1: 2009 + A2: 2009
EN 61000 - 3 - 3: 2013

secondo le disposizioni delle direttive 2004/108/EG EMV
2006/42/EG direttiva sulle macchine.

La descrizione del funzionamento è disponibile nelle istruzioni per l'uso.



Ali Dagic
Amministrazione

RUKO GmbH PRÄZISIONSWERKZEUGE, Robert-Bosch-Straße 7-11, D-71088 Holzgerlingen, Germany

Instruções de utilização

ATENÇÃO: Ler impreterivelmente antes da utilização da máquina

As unidades de perfuração magnética só devem ser aplicadas com fins adequados. A aplicação como íman de ascensão é perigosa e não permitida em qualquer caso: Uma utilização inapropriada é perigosa para as pessoas e para a própria máquina.

Tenha também em atenção as seguintes indicações de segurança relativamente a ferramentas eléctricas.

ATENÇÃO: Ao utilizar ferramentas eléctricas devem ser sempre tidas em consideração as seguintes medidas básicas de segurança contra choque eléctrico, perigo de ferimentos e de incêndio. Leia e esteja atento a estas indicações, antes de utilizar o aparelho.

1. Mantenha a sua área de trabalho organizada. A desordem da área de trabalho provoca perigo de acidentes.
2. Tenha em consideração as influências ambientais.
Não exponha as ferramentas eléctricas à chuva. Não utilize ferramentas eléctricas em ambiente molhado ou húmido.
Certifique-se de que existe uma boa iluminação. Não utilize ferramentas eléctricas próximo de líquidos ou gases inflamáveis.
3. Proteja-se de choque eléctrico.
Evite contacto corporal com peças ligadas à terra, p.ex. canos, elementos de aquecimento, fogões, frigoríficos.
4. Mantenha as crianças afastadas.
Não permita que outras pessoas toquem na ferramenta ou no cabo, mantenha-as afastadas da sua área de trabalho.
5. Guarde as suas ferramentas eléctricas num local seguro.
As ferramentas não utilizadas devem ser guardadas em locais secos, fechados e fora do alcance de crianças.
6. Não sobrecarregue as suas ferramentas eléctricas.
Trabalha melhor e de forma mais segura na área de potência indicada.
7. Utilize a ferramenta eléctrica adequada.
Não utilize ferramentas com pouca potência ou carregadores para cargas pesadas. não utilize ferramentas com finalidades ou para trabalhos para os quais estas não são apropriadas, p.ex. não utilize serras circulares para cortar árvores ou ramos.
8. Use vestuário de trabalho apropriado.
Não use vestuário largo nem jóias. Estes poderiam ser apanhados pelas peças com movimento. Em caso de trabalhos no exterior, deve usar luvas de borracha e calçado anti-derrapante. Se tiver cabelo comprido, use uma rede para cabelo.
9. Utilize óculos de protecção.
Utilize também máscaras respiratórias em trabalhos que originam pó.
10. Não utilize o cabo de forma inapropriada.
Não transporte a ferramenta pelo cabo e não a utilize se pretender retirar a ficha da tomada.
Proteja o cabo do calor, óleo e arestas afiadas.
11. Fixe a peça a trabalhar.
Utilize dispositivos de fixação ou um torno de bancada, para segurar a peça a trabalhar.
Deste modo, esta fica mais segura do que com a sua mão e isso permite-lhe utilizar ambas as mãos.
12. Não se incline muito sobre a ferramenta.
Evite uma posição corporal anormal. Certifique-se de que está numa posição segura e mantenha sempre o equilíbrio.
13. Conserve as suas ferramentas cuidadosamente.
Mantenha as suas ferramentas afiadas e limpas, de modo a poder trabalhar melhor e de forma mais segura. Siga as indicações de manutenção e as indicações relativas à substituição de uma ferramenta. Verifique regularmente o cabo e, em caso de danos, permita que este seja reparado por um técnico especializado. Verifique o cabo da extensão regularmente e substitua-o, em caso de danos. Mantenha as pegadas secas e isentas de óleo e gordura.
14. Retire a ficha de rede.
Em caso de não utilização, antes de efectuar a manutenção e ao substituir ferramentas, como p. ex. lâmina da serra, broca e ferramentas da máquina de qualquer tipo.
15. Não deixe nenhuma chave da ferramenta encaixada.
Antes da ligação, verifique que a chave e ferramentas de ajuste estão retiradas.
16. Evite um arranque inadvertido.
Não transporte ferramentas ligadas à rede com o dedo no interruptor. Ao ligar, certifique-se de que o interruptor está desligado da corrente.
17. Cabo de extensão no exterior.
Utilize unicamente cabos de extensão permitidos e devidamente identificados para utilização no exterior.
18. Esteja atento
Observe cuidadosamente o seu trabalho. Proceda de forma sensata, não utilize a ferramenta, quando está desconcentrado.
19. Controle o seu aparelho quanto a danos
Antes de continuar a utilizar a ferramenta, deve verificar cuidadosamente se os dispositivos de protecção ou peças danificadas, funcionam correctamente. Verifique se a função das peças com movimento está em condições, se estas não encravam, se não há peças partidas, se todas as outras peças se encontram em perfeitas condições e estão correctamente montadas e todas as outras condições, que influenciam o funcionamento do aparelho, são cumpridas. Dispositivos de protecção e peças danificados devem ser reparados e substituídos correctamente, salvo seja indicado algo em contrário no manual de instruções. Interruptores danificados têm de ser substituídos.
Não utilize quaisquer ferramentas, nas quais não é possível ligar e desligar o interruptor.
20. Atenção!
Para sua própria segurança, utilize apenas acessórios e aparelhos adicionais, mencionados no manual de instruções ou que são anunciados no catálogo. A utilização de ferramentas de aplicação ou acessórios diferentes dos recomendados no manual de instruções pode significar perigo de ferimentos.
21. As reparações apenas devem ser efectuadas por electricistas.
As ferramentas eléctricas estão conforme as respectivas determinações de segurança. As reparações apenas devem ser efectuadas por electricistas, caso contrário, podem acontecer acidentes.

Guarde estas indicações cuidadosamente.

Instruções de utilização

Montagem

As unidades de perfuração magnética são compostas pelos componentes do aparelho suportes da broca e accionamento da broca. Os componentes estão ligados entre si de forma fixa e não podem ser utilizados individualmente ou desligados uns dos outros. O cárter do montante é feito de alumínio fundido e contém todos os elementos de comando eléctricos e mecânicos importantes. As unidades de perfuração magnética estão equipadas com electroímãs de alta potência, bem como com um dispositivo de bloqueio contra arranque inadvertido do accionamento da broca. As unidades de perfuração magnética correspondem à classe de protecção I com condutor de protecção conforme IEC 745. Os accionamentos da broca, que foram desenvolvidos tendo em conta a DIN VDE 0740 e IEC 745-1, estão isentos de interferências, de acordo com a EN 55014 e EN 61000 e foram concebidos para um funcionamento contínuo. O nível de pressão sonora no local de trabalho pode exceder os 85 dB (A). Neste caso são necessárias medidas de protecção sonora para os operadores. Os dados dos valores de emissão de ruídos da nossa unidade da broca magnética baseiam-se na DIN 45649 Parte 2, DIN 45635 Parte 21 e DIN EN 27574 (ISO 7574). As unidades de perfuração magnética podem ser posicionadas com exatidão e possibilitam um ajuste preciso da ferramenta de perfuração em qualquer posição. Por intermédio da guia de precisão ajustável do tipo «cauda de andorinha» com réguas de alumínio não desgastáveis, o mecanismo de perfuração é guiado com precisão. Desta forma, é assegurado um avanço suave e uniforme. O avanço da broca é executado manualmente através das barras de apoio.

Aplicação das unidades de perfuração magnética

As unidades de perfuração magnética foram concebidas para a perfuração de peças de trabalho com propriedades magnéticas em cada posição de trabalho: horizontal, vertical e acima do nível da cabeça. Os suportes da broca com base rectangular é especialmente apropriada para trabalhos de perfuração em aços perfilados. A superfície de aplicação na peça de trabalho para os electroímãs deve ser plana, mas pode, no entanto, não ser tratada. Deve ser retirada a ferrugem solta e a crosta de óxido de ferro, bem como tinta e camadas aplicadas com espátula.

Ao perfurar material com espessuras inferiores a 15,0 mm deve ser colocada uma placa de aço com uma espessura correspondente, por baixo da peça a trabalhar, de modo a que o electroímã possa desenvolver melhor a sua capacidade magnética. Nunca colocar a unidade de perfuração magnética ligadas sobre materiais isoladores (p. ex. madeira, betão, etc.). A dissipação insuficiente do calor pode conduzir aqui ao sobreaquecimento e danificação do electroímã. Lembre-se sempre que a capacidade magnética não se mantém em caso de um interrupção de rede (falha de corrente, remoção da ficha de rede). As unidades de perfuração magnética não devem ser utilizadas em peças a trabalhar, quando estão a ser executados trabalhos de soldadura a arco. A corrente de solda poderia provocar danos na máquina. As unidades de perfuração magnética estão sempre equipadas com um dispositivo de bloqueio contra arranque inadvertido. O dispositivo de bloqueio contra arranque inadvertido faz com que, ao ligar o comutador basculante vermelho, apenas o electroímã esteja sob tensão. O accionamento da broca só fica sob tensão, premindo o interruptor combinado verde. O accionamento da broca só arranca neste momento. Se for efectuada uma interrupção da tensão, p.ex. devido a avaria na linha adutora ou devido ao accionamento do comutador basculante vermelho, o accionamento da broca permanece isento de tensão, após a tensão voltar ou após uma nova ligação do comutador basculante vermelho. Com a bucha de aperto RUKO (art. nº 108 116) e adaptador /art. nº 108 109), também podem ser utilizadas brocas em espiral com até Ø 13,0 mm!

Atenção!

Retirar previamente a ficha da tomada. O suporte da broca magnética deve estar isento de sujidades e ser limpo regularmente. De modo a evitar acidentes, os suportes da broca, cabos de ligação, as ligações dos condutores de protecção, os conectores, interruptores e dispositivo contra arranque inadvertido devem ser regularmente verificados quanto a danos. Indicação: Tenha também em atenção, a prescrição relativas à manutenção e conservação da ferramenta eléctrica montada. Peças da máquina danificadas devem ser substituídas apenas por peças de substituição originais. Todas as superfícies de deslizamento da guia devem ser lubrificadas trimestralmente, após a sua limpeza. Se começarem a existir folgas, isso pode ser equilibrado através do reajuste dos pinos roscados. Para um arrefecimento ideal, as fendas de ventilação do accionamento da broca têm de ser mantidas isentas de sujidade e pó. Tenha em atenção que a reparação, manutenção e verificação de aparelhos eléctricos apenas deve ser efectuada por electricistas (em conformidade com VBG4), uma vez que, reparações incorrectas podem aumentar os perigos para o utilizador! Ao fazer encomendas de peças de substituição é necessário mencionar o nosso número de encomenda ou o envio de um modelo com dados do número, modelo e tensão da máquina.



Antes da colocação em funcionamento

Ler cuidadosamente e ter em consideração o manual de instruções e indicações de segurança! Estabeleça correctamente a ligação eléctrica do aparelho. Ter atenção à tensão nominal mencionada na placa de identificação! Se pretender utilizar um cabo de extensão, este tem de ser adequado para a utilização, bem como potência nominal de consumo da unidade da broca! Atenção: Em trabalhos de perfuração na horizontal e vertical voltados para cima, o suporte da broca magnética tem de estar protegido, em conformidade com as prescrições relativas à prevenção de acidentes das associações profissionais, através do cabo ou cinto de fixação e/ou manilha fornecidos. Existem guias para o cintos nos suportes da broca. Com a chave de Allen grande (SW6), pode ser ajustada a altura do mecanismo de perfuração. O parafuso de ajuste encontra-se no lado anterior da caixa de engrenagem.

Colocação em funcionamento

Alinhe a ponta da broca pelo ponto de perfuração granular. "EIN" (LIGUE) o suporte da broca magnética no comutador basculante vermelho. A unidade de perfuração magnética adere à peça a trabalhar, através do campo magnético que se forma. Antes do processo de perfuração, verifique se a unidade de perfuração magnética adere de forma segura. Agora, a unidade de perfuração magnética pode ser posicionada com exatidão e a ponta da broca alinhada exatamente com o ponto de perfuração. Isto é possível, dado que a força magnética com o mecanismo de perfuração desligado é reduzida em aprox. 50%.

O accionamento da broca é agora ligado no interruptor combinado, a luz verde "EIN" (LIGADO). Indicação: O accionamento da broca pode agora ser iniciado, quando o electroímã está ligado. O avanço da broca é agora efectuado manualmente através das alavancas de comando. De modo a evitar uma sobrecarga da unidade de perfuração magnética ou um desgaste precoce da ferramenta, deve ajustar-se a pressão da broca. As aparas e/ou núcleos de perfuração devem ser retiradas após cada processo de perfuração. A refrigeração e lubrificação do processo de perfuração deve ser doseado conforme a ferramenta aplicada. Certifique-se de que não é utilizada uma quantidade de líquido de refrigeração/lubrificação superior à necessária e que esta não penetra na unidade de perfuração magnética. As unidades de perfuração magnéticas devem ser guardadas deitadas, após a finalização do trabalho, de modo a que o lubrificante da engrenagem se volte a distribuir uniformemente.

Símbolo	Termo, significado	Explicação
	Ler documentação	Certifique-se de que lê e compreende a documentação incluída, nomeadamente o Manual de instruções e as Instruções gerais de segurança.
	Usar protecção auditiva	Utilize protecção nos ouvidos durante a operação.
	Usar protecção visual	Utilize protecção nos olhos (óculos de segurança) durante a operação
	Perigo/aviso/cuidado	Tenha em conta a informação no texto adjacente!
	Símbolo de conformidade europeia	Confirma a conformidade da ferramenta eléctrica com as directivas da Comunidade Europeia.
	Classe de protecção I	Produto com isolamento básico e peças condutoras expostas (ao toque), adicionalmente ligadas ao condutor de protecção de terra

Ligar e desligar a máquina

O painel de controlo na sua perfuradora magnética foi concebido para uma facilidade e segurança máxima de funcionamento.

1 - O interruptor LIGADO (VERDE):

Este interruptor (superior) é usado para ligar a unidade do motor („I“);

2 - O interruptor DESLIGADO (VERMELHO)

Este interruptor (inferior) é usado para desligar a unidade do motor („O“);

3 - O interruptor do íman (VERMELHO):

Este interruptor é usado para ligar a alimentação principal e também para ligar e desligar o íman.



Activar o íman

Ligue a máquina à peça de trabalho. Para activar o íman, prima o interruptor VERMELHO

Ligar e desligar o motor

O motor de perfuração só pode ser ligado quando o íman é activado. Para LIGAR o motor, prima o botão VERDE „I“. Para DESLIGAR o motor, prima o botão VERMELHO „O“.

Garantia / Declaração de conformidade:

O período de garantia é de 12 meses a partir da data de fornecimento. O recibo serve de comprovativo.

A condição é que o aparelho tenha sido aplicado, manuseado, conservado e limpo correctamente, em conformidade com o manual de instruções e que não tenham sido efectuadas quaisquer reparações por terceiros.

A garantia está limitada à reparação grátis ou à substituição de peças avariadas, devido a defeitos de fabrico ou do material.

Peças que avariaram devido ao desgaste normal e devido a reparações efectuadas pelo próprio ou por terceiros não estão incluídas na garantia.

A garantia é válida apenas com uma utilização de ferramentas adequadas, acessórios e peças de substituição originais, i. e., no caso de manutenção correcta da unidade técnica.

Estão excluídos outros direitos, i. e. a RUKO não assume qualquer responsabilidade por falhas e danos resultantes de falhas directos ou indirectos, perdas ou custos relacionados com utilização ou não aplicação do aparelho para qualquer finalidade.

Está excluída garantia relacionada com utilização ou aptidão do aparelho para outros fins.

Ao detectar uma falha, o aparelho deve ser enviado o mais rápido possível à RUKO GmbH para reparação.

Quaisquer outras declarações de garantia orais ou por escrito são substituídas pela obrigação de garantia acima mencionada.

Declaração de conformidade:

A RUKO GmbH declara sob a sua própria responsabilidade, que as unidades de perfuração magnética e o suporte da broca magnética aos quais esta declaração se refere, se encontram em conformidade com a/as seguinte(s) norma(s) ou documento(s) normativo(s).

EN 55014 - 1: 2006 + A1:2009 + A2: 2011

EN 55014 - 2: 1997 + A1:2001 + A2: 2008

EN 61000 - 3 - 2: 2006 + A1: 2009 + A2: 2009

EN 61000 - 3 - 3: 2013

em conformidade com as determinações das directivas 2004/108/EG EMV

Directiva de máquinas 2006/42/EG

A descrição da função pode ser consultada no manual de instruções.



Ali Dagic
Administração

RUKO GmbH PRÄZISIONSWERKZEUGE, Robert-Bosch-Straße 7-11, D-71088 Holzgerlingen, Germany

Pokyny pro obsluhu

POZOR: Před použitím stroje si bezpodmínečně přečtěte návod

Magnetické vrtací jednotky je povoleno používat jen k účelům, ke kterým jsou určeny. Použití jako zvedací magnet je nebezpečné a za všech okolností nepřipustné. Použití v rozporu s účelem znamená riziko pro člověka i stroj. Respektujte také následující bezpečnostní pokyny a upozornění platné pro elektrické nářadí.

POZOR: Při použití elektrických nástrojů je na ochranu před úrazem elektrickým proudem, nebezpečím požáru a úrazem vždy dodržovat následující zásadní bezpečnostní opatření. Před prvním použitím přístroje si přečtěte tyto pokyny a upozornění a dodržujte je.

1. Udržujte pořádek na pracovišti. Nepořádek na pracovišti představuje riziko úrazu.
2. Zohledněte také vlivy prostředí.
Elektrické nástroje a nářadí nevystavujte dešti. Elektrické nářadí nepoužívejte v mokřích ani vlhkých prostředích.
Zajistěte dobré osvětlení. Elektrické nářadí nepoužívejte v blízkosti hořlavých kapalin ani plynů.
3. Chraňte se před úrazem elektrickým proudem.
Zabraňte dotyku částí těla s uzemněnými díly – například potrubím, topnými tělesy, elektrickými plotnami, chladničkami.
4. Zabraňte v přístupu dětem.
Nedovoďte, aby se nářadí nebo kabelu dotýkaly jiné osoby, zabraňte jim v přístupu na vaše pracoviště.
5. Elektrické nářadí bezpečně ukládejte. Nepoužívané nářadí ukládejte na suchých, uzamčených místech a mimo dosah dětí.
6. Elektrické nářadí nepřetěžujte.
Pracuje lépe a bezpečněji v uvedeném rozsahu výkonů.
7. Používejte správné elektrické nářadí.
Nepoužívejte nářadí se slabým výkonem ani přídatná nářadí na velkou zátěž. Nářadí nepoužívejte k účelům ani pracím, ke kterým není určeno, například ruční kotoučovou pilu nepoužívejte ke kácení stromů ani odřezávání větví.
8. Noste vhodné ochranné oděvy.
Nenoste žádné volné a široké oděvy ani šperky. Mohlo by dojít k jejich zachycení.
Při pracích pod širým nebem se doporučuje používat gumové rukavice a neklouzavou obuv. Máte-li dlouhé vlasy, noste sítku na vlasy.
9. Používejte ochranné brýle.
Při pracích, při kterých vzniká prach, používejte dýchací masku.
10. Kabel zásadně používejte v souladu s určením.
Nářadí nepřenášejte za kabel a nepoužívejte ho ani k vytažení zástrčky ze zásuvky.
Kabel chraňte před vysokými teplotami, olejem a ostrými hranami.
11. Obrobek dobře zajistěte.
K přidržení obrobku používejte určená upínací zařízení nebo svěrák.
Tím je obrobek bezpečněji přidržován než rukou a stroj pak můžete obsluhovat oběma rukama.
12. Nad obrobek se příliš nenaklánějte.
Vyhýbejte se nenormálnímu držení těla. Zajistěte si bezpečný postoj a vždy udržujte rovnováhu.
13. O své nástroje dobře pečujte.
Nástroje udržujte ostré a čisté, abyste s nimi mohli lépe a bezpečněji pracovat. Dodržujte předpisy pro údržbu a pokyny k výměně nástroje.
Pravidelně kontrolujte kabel a v případě jeho poškození ho nechte vyměnit kvalifikovaným elektrikářem. Pravidelně kontrolujte prodlužovací kabel, a je-li poškozen, vyměňte ho. Úchyty udržujte suché a bez přítomnosti oleje a tuku.
14. Vytáhněte zástrčku ze zásuvky.
Při nepoužívání, před údržbou nebo při výměně nástroje (například kotoučové pily, vrtáku a nástrojů na strojní obrábění všeho druhu).
15. Nenechávejte zastrčené žádné klíče na nástroje.
Před zapnutím zkontrolujte, zda jsou všechny klíče a nástrčné nářadí odstraněny.
16. Zabraňte nechtěnému spuštění stroje.
Nářadí zapojené do sítě nikdy nepřenášejte s prstem na spínači. Dbejte na to, aby byl při zapojení do sítě vypínač přístroje vypnutý.
17. Prodlužovací kabely venku.
Venku používejte jen přípustné a odpovídajícím způsobem označené prodlužovací kabely.
18. Buďte vždy pozorní.
Sledujte svoji práci. Buďte rozumní, nástroj nepoužívejte, jste-li nesoustředění.
19. Zkontrolujte svůj přístroj, zda není poškozen.
Před dalším použitím nástroje musíte pečlivě zkontrolovat bezpečnostní zařízení nebo poškozené díly, zda jsou dokonale funkční a zda fungují v souladu se svým určením. Zkontrolujte, zda je funkce pohyblivých dílů v pořádku, zda díly nikde neváznou, zda nejsou poškozené, zda jsou všechny díly správně a dobře namontované a také zda jsou v pořádku všechny další podmínky, které by mohly ovlivnit provoz přístroje. Není-li v návodu k obsluze uvedeno jinak, poškozená bezpečnostní zařízení a díly je třeba odborně opravit a vyměnit. Poškozené spínače musí být vyměněny. Nepoužívejte nástroje, u kterých nelze zapnout a vypnout vypínač.
20. Pozor!
K vaší vlastní bezpečnosti používejte jen příslušenství a doplňkové přístroje, které jsou uvedeny v návodu k obsluze nebo se nabízejí v příslušném katalogu. Použití jiných nástrojů nebo příslušenství, než je uvedeno v návodu k obsluze, může způsobit riziko úrazu, kterým můžete být vy osobně ohroženi.
21. Opravy směřjí provádět jen kvalifikovaní elektrikáři.
Elektrické nástroje odpovídají příslušným bezpečnostním předpisům. Opravy směřjí provádět jen kvalifikovaní elektrikáři, jinak by mohlo dojít k úrazu provozovatele.

Tyto pokyny si pečlivě uložte.

Pokyny pro obsluhu

Konstrukce

Jednotky magnetických vrtaček sestávají ze stojanu vrtačky a pohonu vrtacího zařízení. Tyto komponenty jsou spolu pevně spojeny a nelze je provozovat jednotlivě ani navzájem odděleně. Skříň stojanu vrtačky je vyrobena z hliníkové slitiny a obsahuje všechny důležité elektrické a mechanické ovládací prvky. Jednotky magnetické vrtačky jsou vybaveny výkonnými elektromagnety a blokováním pohonu vrtacího zařízení před samovolným náběhem. Jednotky magnetické vrtačky odpovídají třídě ochrany I s ochranným vodičem podle normy IEC 745. Pohony vrtacího zařízení, které byly vyvinuty v souladu s normami DIN VDE 0740 a IEC 745-1, jsou odrušeny podle normy EN 55014 a EN 61000 a jsou konstruovány k trvalému provozu. Hladina hluku na pracovišti může překračovat 85 dB(A). V takovém případě je třeba zavést opatření na ochranu obsluhy před hlukem. Údaje o emisích hluku našich magnetických vrtaček jsou založeny na normách DIN 45649, část 2, DIN 45635, část 21, a DIN EN 27574 (ISO 7574). Magnetické vrtací jednotky lze přesně polohovat a umožňují přesné usazení vrtacího nástroje v každé poloze. Díky nastavitelnému rybinovitému vedení s hliníkovými vodičnými lištami odolnými proti opotřebení je vrtací pohon naprosto přesně veden. Tím je zaručen rovnoměrný posuv s lehkým chodem. Posuv při vrtání je realizován manuálně pomocí přídržných tyčí.

Údržba a péče

Pozor! Nejdříve vytáhněte ze zásuvky napájecí šňůru. Stojan magnetické vrtačky musí být čistý a je třeba ho pravidelně čistit. Aby nedocházelo k úrazům, musí být stojan vrtačky, přívodní kabel, připojení ochranných vodičů, zástrčky, spínače a blokování před samovolným náběhem pravidelně kontrolovány, zda nejsou poškozeny. Poznámka: Dodržujte také předpisy k údržbě a péči instalovaného elektrického nářadí. Poškozené části stroje vyměňujte zásadně za originální náhradní díly. Všechny kluzné plochy vedení je třeba naolejovat jednou čtvrtletně po vyčištění. Pokud by vznikla boční vůle, lze ji vyrovnat nastavením kolíků se závity. Aby bylo zajištěno optimální chlazení, musí být větrací štěrby pohonu vrtacího zařízení pravidelně čištěny od prachu a nečistot. Respektujte, že elektrická zařízení mohou opravovat, udržovat a kontrolovat jen kvalifikovaní elektrikáři (dle předpisu VBG4), protože neodborné opravy mohou způsobit podstatná rizika pro uživatele! Při objednávání náhradních dílů je třeba uvádět naše objednávací číslo nebo zaslat vzor s uvedením výrobního čísla stroje, jeho konstrukce a napětí. S vrtacím pouzdem (výr. čís. 108 116) a adaptérem (výr. čís. 108 109) ze sortimentu RUKO lze použít i spirálové vrtáky do Ø 13,0 mm!

Údržba a péče

Pozor! Nejdříve vytáhněte ze zásuvky napájecí šňůru. Stojan magnetické vrtačky musí být čistý a je třeba ho pravidelně čistit. Aby nedocházelo k úrazům, musí být stojan vrtačky, přívodní kabel, připojení ochranných vodičů, zástrčky, spínače a blokování před samovolným náběhem pravidelně kontrolovány, zda nejsou poškozeny. Poznámka: Dodržujte také předpisy k údržbě a péči instalovaného elektrického nářadí. Poškozené části stroje vyměňujte zásadně za originální náhradní díly. Všechny kluzné plochy vedení je třeba naolejovat jednou čtvrtletně po vyčištění. Pokud by vznikla boční vůle, lze ji vyrovnat nastavením kolíků se závity. Aby bylo zajištěno optimální chlazení, musí být větrací štěrby pohonu vrtacího zařízení pravidelně čištěny od prachu a nečistot. Respektujte, že elektrická zařízení mohou opravovat, udržovat a kontrolovat jen kvalifikovaní elektrikáři (dle předpisu VBG4), protože neodborné opravy mohou způsobit podstatná rizika pro uživatele! Při objednávání náhradních dílů je třeba uvádět naše objednávací číslo nebo zaslat vzor s uvedením výrobního čísla stroje, jeho konstrukce a napětí.

Před uvedením do provozu

Návod k obsluze a bezpečnostní pokyny si důkladně přečtěte a dodržujte je! Elektrický přívod správně připravte. Dbejte údajů o jmenovitém napětí na typovém štítku stroje! Chcete-li používat prodlužovací kabel, musí být dimenzován k danému použití a na jmenovitý příkon vrtačky. Pozor: Při vrtání vodorovně a svisle směrem nahoru musí být magnetický stojan zajištěn v souladu s předpisy prevence úrazů profesních sdružení pomocí dodávaného zajišťovacího lana případně popruhu anebo dodávaného závěsného lana či řetězu. Odpovídající vedení pásu jsou na stojanech vrtačky připravena. Pomocí velkého imbusového klíče (vel. 6) je vrtací pohon výškově nastavitelný. Stavěcí šroub je umístěn na zadní straně tělesa převodovky.

Uvedení do provozu

Špičku vrtáku nasměrujte na bod vrtání. Zapněte magnetický stojan pomocí červeného kolébkového přepínače do polohy „EIN“ (ZAP). Magnetická vrtačka se vzniklým magnetickým polem přichytí na obrobku. Před zahájením vrtání zkontrolujte, zda je magnetická vrtačka bezpečně uchycena. Nyní lze přesně nastavit polohu magnetické vrtací jednotky a vrtací hrot přesně vyrovnat na střed vrtu. To je možné proto, že je magnetická adhezní síla při vypnutém vrtacím pohonu snížena o cca 50 %.

Pohon vrtacího zařízení se spíná kombinovaným spínačem, rozsvítí se zelná kontrolka EIN. Poznámka: Pohon vrtacího zařízení lze spustit jen tehdy, když je zapnutý elektromagnet. Posuv vrtáku se provádí ručně pomocí madel. Aby nedocházelo k přetížení jednotky magnetické vrtačky případně k předčasnému opotřebení nástroje, musí být tlak na vrták úměrný. Po každém vrtání je třeba odstranit třísky anebo jádro z dutého vrtáku. Chlazení a mazání během vrtání musí být dávkováno podle použitého nástroje. Dbejte na to, abyste nepoužívali více, než je nutné množství chladicí kapaliny / maziva a aby tento prostředek nevniknul do magnetické vrtačky. Magnetické vrtačky po skončení prací uložte položené tak, aby se tuk v převodech mohl opět stejnoměrně rozložit.

Symbol	Význam	Vysvětlení
	Přečtěte si dokumentaci	Rozhodně si vždy přečtěte přiloženou dokumentaci a ujistěte se, že jí rozumíte. To platí jak pro návod k obsluze, tak i pro všeobecné bezpečnostní pokyny.
	Noste ochranu sluchu	Při používání stroje noste ochranu sluchu.
	Noste ochranu zraku	Při používání stroje noste ochranu zraku (ochranné brýle).
	Nebezpečí/varování/upozornění	Dodržujte pokyny v uvedeném textu!
	Evropský symbol shody	Potvrzuje shodu elektrického nářadí se směrnicemi Evropského společenství.
	Třída ochrany I	Výrobek se základní izolací a dodatečně uzemněnými vodivými částmi (vystavenými dotyku)

Zapnutí a vypnutí stroje

Ovládací panel na magnetické vrtačce je navržen s ohledem na maximální snadnost a bezpečnost ovládání.

1 - Spínač zapnutí (ZELENÝ):

Tento (horní) spínač slouží k zapnutí motorové jednotky („-“).

2 - Spínač vypnutí (ČERVENÝ):

Tento (spodní) spínač slouží k vypnutí motorové jednotky („0“).

3 - Spínač magnetu (ČERVENÝ):

Tento spínač se používá k zapnutí hlavního napájení a také k zapnutí a vypnutí magnetu.



Aktivace magnetu

Přiložte stroj k obrobku. Pro aktivaci magnetu stiskněte ČERVENÝ spínač.

Zapnutí a vypnutí motoru

Motor vrtačky je možné zapnout, pouze když je aktivován magnet. Pro zapnutí motoru stiskněte ZELENÉ tlačítko „-“. Pro vypnutí motoru stiskněte ČERVENÉ tlačítko „0“.

Záruka / Prohlášení o shodě:

Záruční lhůta činí 12 měsíců od data dodávky.

Jako doklad slouží faktura. Předpokladem je používání zařízení v souladu s návodem k obsluze, správné použití, manipulace, péče a čištění. Na zařízení nesmí být provedeny žádné cizí zásahy.

Záruka se omezuje na opravu zdarma nebo výměnu vadných dílů, pokud vady vznikly v důsledku vad materiálu nebo výroby. Na díly, u nichž vady vznikly normálním opotřebením nebo působením cizích zásahů, se záruka nevztahuje.

Záruka platí jen při použití odpovídajících nástrojů, originálního příslušenství a náhradních dílů, tzn. při udržování technické jednotnosti.

Další nároky jsou vyloučeny, tzn. společnost RUKO neručí za přímé ani nepřímé škody způsobené nedostatky nebo jejich následky, za ztráty ani za náklady spojené s používáním nebo nepoužitelností přístroje k jakémukoliv účelu.

Mlčenlivé ujištění o použití nebo vhodnosti k určitému účelu je vyloučeno.

Při zjištění nedostatku ihned zašlete přístroj vyplaceně k opravě do závodu společnosti RUKO GmbH.

Veškerá dřívější ústní nebo písemná prohlášení o záruce jsou nahrazena výše uvedenými záručními podmínkami.

Prohlášení o shodě:

Společnost RUKO GmbH prohlašuje ve vlastní odpovědnosti, že magnetické vrtačky a magnetické stojany vrtaček, ke kterým se toto prohlášení vztahuje, se shodují s následujícími normami nebo normativními dokumenty.

EN 55014 - 1: 2006 + A1:2009 + A2: 2011

EN 55014 - 2: 1997 + A1:2001 + A2: 2008

EN 61000 - 3 - 2: 2006 + A1: 2009 + A2: 2009

EN 61000 - 3 - 3: 2013

dle směrnice ES elektromagnetické slučitelnosti 2004/108/EG EMV
2006/42/EG Směrnice o strojích

Funkční popis je uveden v návodu k obsluze.



Ali Dagic
Vedení podniku

RUKO GmbH PRÄZISIONSWERKZEUGE, Robert-Bosch-Straße 7-11, D-71088 Holzgerlingen, Germany

Wskazówki dotyczące obsługi

UWAGA: Koniecznie zapoznać się przed uruchomieniem maszyny

Wiertarki magnetyczne mogą być stosowane tylko do celów zgodnych z ich przeznaczeniem. Zastosowanie wiertarki jako uchwytu magnetycznego jest niebezpieczne i niedopuszczalne w każdym przypadku. Stosowanie niezgodne z przeznaczeniem stanowi zagrożenie dla ludzi i samej maszyny. Prosimy o przestrzeganie wskazówek bezpieczeństwa dla elektronarzędzi podanych w dalszej części instrukcji.

UWAGA:

Przy stosowaniu elektronarzędzi w celu ochrony przed porażeniem prądem, zagrożeniem wypadkowym i pożarowym należy stale przestrzegać następujących podstawowych zasad bezpieczeństwa. Prosimy o zapoznanie się z tymi wskazówkami jeszcze przed uruchomieniem urządzenia i bezwzględne ich przestrzeganie.

1. Utrzymywać porządek na stanowisku roboczym.
Nieporządek w miejscu pracy stanowi zagrożenie wypadkowe.
2. Uwzględniać wpływy otoczenia.
Nie wystawiać elektronarzędzi na działanie deszczu. Nie stosować elektronarzędzi w otoczeniu wilgotnym lub mokrym.
Zapewnić dobre oświetlenie miejsca pracy. Nie stosować elektronarzędzi w pobliżu cieczy lub gazów palnych.
3. Zabezpieczyć się przed porażeniem prądem.
Unikać dotykania ciałem uziemionych elementów metalowych np. rur, grzejników, pieców, lodówek.
4. Nie dopuszczać dzieci w pobliże stanowiska.
Nie zezwalać na dotykanie narzędzia lub kabla osobom obcym. Nie dopuszczać ich do stanowiska pracy.
5. Przechowywać elektronarzędzia w bezpiecznym miejscu.
Nieużywane narzędzia należy przechowywać w suchych, zamkniętych pomieszczeniach i zabezpieczyć przed dostępem dzieci.
6. Nie przeciążać elektronarzędzi.
Pracują one lepiej i pewniej w podanych zakresach roboczych.
7. Stosować prawidłowe elektronarzędzie.
Nie stosować żadnych narzędzi lub konwerterów o małej mocy do dużych obciążeń. Nie stosować narzędzi do celów lub prac do których nie są przeznaczone np. nie używać żadnych pił tarczowych ręcznych do wycinania drzew lub konarów.
8. Stosować prawidłowe ubranie robocze.
Nie nosić luźnego ubioru lub ozdób. Mogą one zostać pochwycone przez ruchome elementy maszyny. Przy pracach na wolnym powietrzu zalecane jest stosowanie gumowych rękawic ochronnych oraz obuwia zabezpieczającego przed poślizgnięciem. Przy długich włosach należy używać odpowiedniej siatki.
9. Stosować okulary ochronne. Używać także maski przeciwpyłowej przy pracach w zapyleniu.
10. Nie stosować kabla elektrycznego do innych celów.
Nie przenosić narzędzia za kabel i nie wykorzystywać go do wyciągania wtyczki z gniazdka. Zabezpieczyć kabel przed nadmiernym nagrzaniem, olejem oraz ostrymi krawędziami.
11. Zabezpieczyć obrabiany przedmiot. Stosować przyrządy mocujące lub imadło do pewnego zamocowania obrabianego przedmiotu.
Dzięki temu jest on lepiej umocowany aniżeli w dłoniach i możliwa jest praca obiema rękami.
12. Nie pochylać się zbyt głęboko nad narzędziem.
Unikać nienormalnych pozycji ciała. Zachować stabilną pozycję i zawsze utrzymywać równowagę.
13. Starannie konserwować narzędzia.
Utrzymywać narzędzia stale naostrzone i czyste, by można nimi było wykonywać lepiej i pewniej każdą pracę. Postępować zgodnie z przepisami o konserwacji i wskazówkami dotyczącymi wymiany narzędzia. Regularnie kontrolować kabel i w razie uszkodzenia zlecić jego wymianę odpowiedniemu fachowcowi. Regularnie sprawdzać stan kabli przedłużających i wymieniać je w przypadku uszkodzenia.
Utrzymywać uchwyt ręczny w stanie suchym i wolnym od olejów oraz smarów.
14. Wyciągać wtyczkę sieciową. Przy nie używaniu maszyny, przed konserwacją lub podczas wymiany narzędzia jak np. piły, wiertła lub innych narzędzi wszelkiego typu zawsze wyjmować wtyczkę.
15. Nie pozostawiać żadnych kluczy po wymianie narzędzia.
Przed włączeniem sprawdzić, czy klucze i narzędzia służące do wymiany zostały usunięte.
16. Unikać niezamierzonego uruchomienia.
Nie przenosić żadnych narzędzi podłączonych do sieci z palcem umieszczonym na wyłączniku.
Upewnić się, że przy podłączaniu do sieci elektrycznej wyłącznik jest wyłączony.
17. Kable przedłużające na zewnątrz. Na zewnątrz stosować wyłącznie kable do tego przeznaczone i odpowiednio oznakowane.
18. Stale uważać podczas pracy.
Obserwować swoją pracę. Postępować w sposób rozważny. Nie używać narzędzia, jeżeli nie jest się odpowiednio skoncentrowanym.
19. Sprawdzać urządzenie pod kątem występowania uszkodzeń.
Przed dalszym użyciem narzędzia dokładnie sprawdzić urządzenie zabezpieczające lub uszkodzone części pod kątem ich prawidłowego i zgodnego z przeznaczeniem, działania. Sprawdzić, czy części ruchome działają prawidłowo, czy nie zakleszczają się, czy żadna z części nie jest pęknięta, czy wszystkie inne części są prawidłowo zamontowane i spełnione są wszystkie inne warunki, które mają wpływ na pracę urządzenia. Uszkodzone elementy zabezpieczające i części powinny zostać odpowiednio naprawione lub wymienione, o ile w instrukcji obsługi nie zostało zalecone inaczej. Uszkodzone wyłączniki muszą zostać wymienione. Nie używać żadnych narzędzi, w których nie można włączyć i wyłączyć wyłącznika.
20. Uwaga!
Dla swojego własnego bezpieczeństwa stosować wyłącznie wyposażenie oraz oprzyrządowanie dodatkowe, które wymienione jest w instrukcji obsługi lub zalecane w odpowiednich katalogach. Używanie innych aniżeli zalecane w instrukcji obsługi narzędzi lub wyposażenia może być przyczyną powstania obrażeń.
21. Naprawa tylko przez uprawnionego elektryka.
Elektronarzędzia odpowiadają właściwym przepisom bezpieczeństwa. Naprawy mogą być wykonywane wyłącznie przez wykwalifikowanego elektryka. W innym przypadku może to stanowić zagrożenie wypadkowe użytkownika.

Dokładnie przestrzegać wymienionych wskazówek.

Wskazówki dotyczące obsługi

Budowa

Wiertarki magnetyczne składają się z zespołów stojaka i napędu. Zespoły połączone są ze sobą na stałe i nie mogą pracować pojedynczo lub osobno: Korpus stojaka jest wykonany ze stopu aluminium i posiada wszystkie niezbędne, elektryczne i mechaniczne, elementy obsługi. Wiertarki magnetyczne wyposażone są w elektromagnes o wysokiej mocy jak również w mechanizm blokady rozruchu samoczynnego napędu. Wiertarki magnetyczne odpowiadają klasie bezpieczeństwa I z przewodem ochronnym według IEC 745. Napędy wiertarek, które zostały zaprojektowane z uwzględnieniem DIN VDE 0740 i IEC 745-1, nie powodują zakłóceń elektromagnetycznych zgodnie z EN 55014 i EN 61000 i są przystosowane do pracy ciągłej. Poziom ciśnienia akustycznego na stanowisku roboczym może przekroczyć 85 dB (A). W tym przypadku konieczne jest zastosowanie środków ochrony słuchu przez obsługę. Dane dotyczące wartości emisji szumów naszych wiertarek magnetycznych bazują na DIN 45649 Część 2, DIN 45635 Część 21 i DIN EN 27574 (ISO 7574). Wiertarki magnetyczne pozwalają na precyzyjne pozycjonowanie i dokładne ustawienie wiertła w każdym położeniu. Regulowane prowadnice o przekroju w kształcie jaskółczego ogona z odpornymi na zużycie aluminium listwami prowadzącymi zapewniają precyzję napędu wiertarki. Gwarantują one także płynny, równomierny posuw. Posuw wiercenia odbywa się manualnie za pośrednictwem chwytów.

Zastosowanie wiertarek magnetycznych

Wiertarki magnetyczne są zaprojektowane do wiercenia otworów na przedmiotach magnetycznych w każdym położeniu roboczym – poziomo, pionowo i do góry nogami. Do wiercenia w profilach stalowych szczególnie przydatne są stojaki z prawą stopą kątową. Powierzchnia przylegania przedmiotu obrabianego z elektromagnesem powinna być płaska, może być jednak nieobrobiona. Należy usunąć rdzę i zgorzelinę, jak również lakier i warstwy masy szpachlowej z powierzchni obrabianego przedmiotu. Przy wierceniu w materiałach poniżej 15,0 mm należy pod obrabiany przedmiot podłożyć blachę stalową o odpowiedniej grubości, dzięki czemu elektromagnes może przywierać do podłoża z większą siłą. Nigdy nie ustawiać wiertarek magnetycznych na materiałach izolujących (np. na drewnie, betonie itp.). Niedostateczne odprowadzenie ciepła może prowadzić do przegrzania i zniszczenia elektromagnesu. Prosimy o zwrócenie uwagi na to, że siła magnetyczna zanika przy przerwaniu zasilania sieciowego (przy zaniku prądu, wyciągnięciu wtyczki z gniazda). Wiertarek magnetycznych nie można stosować na przedmiotach obrabianych w trakcie ich spawania z użyciem łuku elektrycznego.

Prąd spawania mógłby doprowadzić do uszkodzenia maszyny. Wiertarki magnetyczne są wyposażone zawsze w blokadę uniemożliwiającą samoczynny rozruch. Ta blokada powoduje, że przy włączeniu czerwonego wyłącznika przechylnego tylko elektromagnes znajduje się pod napięciem. Napęd wiertarki otrzymuje napięcie dopiero przez wciśnięcie zielonego wyłącznika kombi: Dopiero wówczas następuje rozruch napędu wiertarki. Jeżeli nastąpi przerwa w dopływie napięcia np. na skutek uszkodzenia przewodu doprowadzającego lub uruchomienia czerwonego wyłącznika przechylnego, wówczas napęd wiertarki pozostaje bez napięcia także po powrocie zasilania elektrycznego lub po ponownym włączeniu czerwonego wyłącznika przechylnego. Dzięki uchwytowi wiertarskiemu RUKO (nr art. 108 116) i adapterowi (nr art. 108 109) można także stosować wiertła o średnicy do 13,0 mm.

Przegląd i konserwacja

Uwaga! Wyjąć wtyczkę z gniazda sieciowego. Stojak wiertarki magnetycznej należy utrzymywać w stanie zadbanym i regularnie czyścić. Celem uniknięcia wypadków stojak wiertarki, kabel zasilający, przewody ochronne, złącza wtykowe, wyłączniki i blokady przed samoczynnym rozruchem muszą być regularnie sprawdzane pod kątem występowania uszkodzeń. Wskazówka: Przestrzegać przepisów o przeglądach i konserwacji dodatkowo zastosowanych elektronarzędzi. Uszkodzone elementy maszyny należy wymienić tylko na oryginalne. Wszystkie powierzchnie ślizgowe przewodnicy należy co kwartał naoliwić po ich uprzednim oczyszczeniu. Można przy tej czynności wyregulować luz boczny za pomocą wkrętu bez łba. Dla zapewnienia optymalnego chłodzenia należy utrzymywać szczeliny powietrzne napędu wiertarki w stanie czystym usuwając z nich zanieczyszczenia i kurz. Zwrócić uwagę, że urządzenia elektryczne mogą być naprawiane, konserwowane i kontrolowane (według VBG4) wyłącznie przez wykwalifikowanych elektryków, ponieważ nieodpowiednio przeprowadzona naprawa może spowodować znaczne szkody u użytkownika! Przy zamawianiu części zamiennych wymagane jest podanie naszego numeru zamówienia lub przysłanie wzoru z podaniem numeru konstrukcyjnego, typu maszyny i napięcia zasilania.

Przed uruchomieniem

Dokładnie przeczytać instrukcję obsługi i przestrzegać wskazówek dotyczących bezpieczeństwa! Dokładnie wykonać elektryczne podłączenie maszyny. Przestrzegać napięcia znamionowego na tabliczce identyfikacyjnej! Jeżeli wymagane jest zastosowanie kabla przedłużającego, wówczas musi on być przeznaczony do zastosowania do napędu wiertarki oraz posiadać odpowiedni przekrój przewodów. Uwaga: Przy poziomej i pionowej skierowanej do góry pozycji roboczej, stojak wiertarki magnetycznej zgodnie z przepisami związków zawodowych o zapobieganiu wypadkom musi zostać zabezpieczony przez dostarczoną linę wzgl. pas zabezpieczający lub dostarczony pałak. Na stojaku wiertarki znajdują się odpowiednie prowadnice dla pasów. Wysokość napędu wiertarki można regulować za pomocą dużego klucza imbusowego (6 mm). Śruba nastawcza znajduje się z tyłu obudowy przekładni.

Uruchomienie

Ustawić wierzchołek wiertła nad zaznaczonym punktem wiercenia. Włączyć stojak wiertarki czerwonym wyłącznikiem przechylnym „EIN” (Włącz.). Dzięki polu magnetycznemu wiertarka przywiera dokładnie do obrabianego przedmiotu. Przed rozpoczęciem wiercenia sprawdzić, czy wiertarka wystarczająco mocno przywiera do powierzchni. Teraz można precyzyjnie ustawić pozycję wiertarki magnetycznej i dokładnie ustawić wierzchołek wiertła nad punktem wiercenia. Jest to możliwe, ponieważ siła przyczepności magnesu przy wyłączonym napędzie wiertarki jest zredukowana o ok. 50%.

Napęd wiertarki jest teraz włączony na przełączniku kombi i podświetlony na zielono „EIN”. Wskazówka: Napęd wiertarki może zostać zatrzymany tylko wtedy, kiedy włączony jest elektromagnes. Posuw wiertła następuje ręcznie za pomocą dźwigni posuwu. Celem uniknięcia przeciążenia wiertarki magnetycznej wzgl. przedwczesnego zużycia narzędzia należy zastosować odpowiedni nacisk na wiertło. Po zakończonym procesie wiercenia należy usunąć wióry i / lub rdzeń wiertła w razie pęknięcia. Chłodzenie i smarowanie w trakcie wiercenia należy dostosować do zastosowanego narzędzia. Zwrócić uwagę, żeby nie stosować większej ilości chłodziwa / środka smarnego aniżeli jest wymagane i żeby nie docierały one do wiertarki magnetycznej. Wiertarki magnetyczne po skończonej pracy należy przechowywać w pozycji leżącej dzięki czemu smar przekładniowy rozłoży się równomiernie.

Wskazówki dotyczące obsługi

Symbol	Termin, znaczenie	Objaśnienie
	Przeczytaj dokumentację	Upewnij się, że przeczytałeś i zrozumiałeś załączoną dokumentację, w tym Instrukcję obsługi i Ogólne instrukcje bezpieczeństwa.
	Chroń słuch	Używaj ochronników słuchu podczas pracy z urządzeniem.
	Chroń wzrok	Korzystaj ze środków ochrony wzroku (okulary ochronne) podczas pracy z urządzeniem
	Niebezpieczeństwo/ostrzeżenie/uwaga	Postępuj zgodnie z informacjami podanymi przy oznaczeniu!
	Unijne oznaczenie zgodności	Potwierdza zgodność elektronarzędzia z dyrektywami Wspólnoty Europejskiej.
	Klasa ochrony I	Produkt ma podstawową izolację i odsłonięte części przewodzące (których można dotknąć) dodatkowo podłączone do przewodu uziemiającego.

Włączanie i wyłączenie urządzenia

Panel sterowania na Twojej wiertarce magnetycznej zaprojektowany jest tak, aby oferować maksymalną wydajność i bezpieczeństwo pracy.

1 - Włącznik ON (ZIELONY):

Ten (górny) włącznik używany jest do włączania jednostki napędowej („-”).

2 - Wyłącznik OFF (CZERWONY)

Ten (dolny) włącznik używany jest do wyłączenia jednostki napędowej („0”).

3 - Włącznik magnesu (CZERWONY):

Ten włącznik jest używany do włączania głównego zasilania oraz włączania i wyłączenia magnesu.



3. Włącznik magnesu

1. Włącznik ON

2. Wyłącznik OFF

Aktywacja magnesu

Umieść obrabiany element w urządzeniu. Aby aktywować magnes, naciśnij CZERWONY przełącznik.

Włączanie i wyłączenie silnika

Silnik można uruchomić jedynie, gdy magnes jest aktywny. Aby WŁĄCZYĆ silnik, naciśnij ZIELONY przycisk „-”. Aby WYŁĄCZYĆ silnik, naciśnij CZERWONY przycisk „0”.

Gwarancja / Oświadczenie zgodności:

Okres gwarancji wynosi 12 miesięcy od daty dostawy. Jako dowód służy wystawiona faktura. Warunkiem jest, że urządzenie było zastosowane, obsługiwane, konserwowane i czyszczone zgodnie z instrukcją obsługi i nie nastąpiło żadne naruszenie obce rzeczy.

Gwarancja jest ograniczona do bezpłatnej naprawy lub wymiany uszkodzonych części, które spowodowane zostały na skutek wad materiałowych lub błędów produkcyjnych. Części, które zostały uszkodzone przez normalne zużycie, przez własne lub obce działanie nie podlegają gwarancji. Gwarancja obowiązuje tylko przy zastosowaniu właściwych narzędzi, oryginalnego wyposażenia i części zamiennych tzn. przy zachowaniu właściwych warunków technicznych.

Dalsze żądania są wykluczone, tzn. RUKO nie odpowiada za bezpośrednie i pośrednie szkody i ich następstwa, straty lub koszty w związku z użyciem lub nieprzydatnością urządzenia do zastosowania do innych celów.

Milczące przyrzeczenia użycia lub przydatności do określonego celu są wykluczone. Przy stwierdzeniu usterki należy niezwłocznie przesłać urządzenie - franco zakład - do naprawy w RUKO GmbH.

Wszystkie wcześniejsze ustne lub pisemne oświadczenia dotyczące gwarancji są zastąpione przez wyżej wymieniony obowiązek gwarancji.

Oświadczenie zgodności:

RUKO GmbH oświadcza na własną odpowiedzialność, że wiertarki magnetyczne i stojaki magnetyczne do których to oświadczenie się odnosi, są zgodne z następującą(y) normą(ami) lub normatywnym(mi) dokumentem(ami).

EN 55014 - 1: 2006 + A1:2009 + A2: 2011
EN 55014 - 2: 1997 + A1:2001 + A2: 2008
EN 61000 - 3 - 2: 2006 + A1: 2009 + A2: 2009
EN 61000 - 3 - 3: 2013

zgodnie z postanowieniami dyrektyw 2004/108/EG EMV
2006/42/EG Wytyczne maszynowe

Opis działania znajduje się w instrukcji obsługi.



Ali Dagic
Kierownictwo przedsiębiorstwa

RUKO GmbH PRÄZISIONSWERKZEUGE, Robert-Bosch-Straße 7-11, D-71088 Holzgerlingen, Germany

Инструкция по эксплуатации

ВНИМАНИЕ: Обязательно прочитать перед применением станка.

Магнитные сверлильные модули следует использовать только по их прямому назначению.

Применение в качестве подъемного магнита опасно и недопустимо в любом случае. Использование не по назначению несет в себе опасность для человека и машины.

В дальнейшем соблюдайте следующие инструкции по безопасной работе с электроинструментами.

ВНИМАНИЕ: При пользовании электроинструментами в целях предохранения от ударов электротоком, травм и ожогов всегда необходимо соблюдать следующие основные меры предосторожности. Прежде чем пользоваться прибором, прочтите и примите во внимание данные инструкции.

1. Поддерживайте порядок на Вашем рабочем месте. Беспорядок на рабочем месте может служить причиной несчастных случаев.
2. Учитывайте факторы воздействия окружающей среды.
Не допускайте попадания электроинструментов под дождь. Не используйте электроинструменты в сырой либо влажной среде. Заботьтесь о хорошей освещенности. Не используйте электроинструменты вблизи горючих жидкостей и газов.
3. Предохраняйте себя от ударов электротоком. Избегайте телесного контакта с заземленными частями, такими как трубы, радиаторы отопления, кухонные плиты, холодильники.
4. Держите электроинструменты подальше от детей. Не давайте прикасаться к инструментам и кабелям посторонним лицам, не допускайте их присутствия на Вашем рабочем месте.
5. Надежно храните Ваши электроинструменты.
Неиспользуемые инструменты должны храниться в сухих, закрытых местах, недоступных детям.
6. Не нагружайте Ваши электроинструменты сверх нормы.
Они работают лучше и надежнее в пределах заданного диапазона мощности.
7. Используйте подходящий электроинструмент. Не применяйте маломощные инструменты либо приставки к ним для работы с большими нагрузками. Не используйте инструменты для целей и работ, для которых они не предназначены.
Например, не используйте ручную дисковую пилу для валки деревьев либо обрезки сучьев.
8. Носите соответствующую спецодежду. Не надевайте одежду с широкими полами либо украшения. Они могут захватываться движущимися деталями оборудования. При наружных работах рекомендуется надевать резиновые перчатки и нескользящую обувь.
Если у Вас длинные волосы, надевайте сетку для волос.
9. Используйте защитные очки. При работах, сопровождаемых образованием пыли, также применяйте защитные маски.
10. Не используйте кабель не по назначению.
Не переносите инструмент, взяв его за кабель, и не используйте последний, чтобы вытащить штепсельную вилку из розетки.
Предохраняйте кабель от нагрева, воздействия масел и соприкосновения с острыми кромками.
11. Закрепляйте обрабатываемую деталь. Для крепления заготовки используйте зажимные приспособления или тиски.
В них заготовка будет закреплена надежнее, чем в Вашей руке, и при этом обе руки будут свободны для работы.
12. Не наклоняйтесь слишком близко.
Избегайте неестественного положения тела. Следите за надежной постановкой корпуса и всегда сохраняйте равновесие.
13. Тщательно ухаживайте за Вашими инструментами.
Для лучшей и более надежной работы сохраняйте Ваши инструменты острыми и чистыми.
Соблюдайте инструкции по техобслуживанию и указания по смене инструмента. Регулярно проверяйте кабель и в случае повреждения поручайте производить его замену авторитетному специалисту. Регулярно проверяйте удлинительные кабели и производите их замену в случае повреждения. Рукоятки сохраняйте сухими, не допуская их замасливания.
14. Вынимайте сетевую вилку из розетки.
Когда оборудование не используется, перед техобслуживанием и при смене инструмента, такого как полотно пилы, сверло и любого рода машинный инструмент.
15. Не забывайте убирать гаечные ключи.
Перед включением проверяйте, удалены ли гаечные ключи и инструменты для регулировки.
16. Избегайте произвольного пуска.
Не держите палец на выключателе инструмента, подключенного к электросети.
При подключении к сети убедитесь, что выключатель находится в выключенном положении.
17. Удлинители для наружных работ.
Используйте только допущенные к применению и соответственно маркированные удлинительные кабели для наружных работ.
18. Всегда будьте внимательны.
Следите за своей работой. Действуйте разумно, не используйте инструмент, если Вы недостаточно сосредоточены.
19. Проверяйте Ваш инструмент на предмет повреждений.
Перед дальнейшим использованием инструмента Вам следует тщательно проверять его защитные приспособления и поврежденные детали на предмет их безупречной и надлежащей работы.
Проверяйте, хорошо ли функционируют подвижные детали, не заедают ли они, не повреждены ли какие-либо части, безупречно и правильно ли смонтированы все остальные детали и соблюдаются ли все прочие условия, способные влиять на эксплуатацию инструмента. Если в руководстве по эксплуатации не предусмотрено ничего иного, следует должным образом производить ремонт и замену поврежденных защитных приспособлений и деталей. Поврежденные выключатели необходимо заменять.
Не используйте инструмент, выключатель которого не срабатывает при включении-выключении.
20. Внимание!
В целях Вашей собственной безопасности используйте только принадлежности и дополнительное оборудование, указанные в руководстве по эксплуатации или предлагаемые в соответствующем каталоге. Применение иных принадлежностей или оснастки, нежели тех, которые рекомендованы в руководстве по эксплуатации, может представлять для Вас опасность телесных повреждений.
21. Ремонт только у специалиста по электрооборудованию
На электроинструменты распространяются соответствующие правила по технике безопасности. Ремонтные работы должны выполняться исключительно специалистом-электриком, иначе пользователь не застрахован от несчастного случая.

Надежно сохраните данные инструкции.

Инструкция по эксплуатации

Конструкция

Магнитные сверлильные модули состоят из двух аппаратных компонентов: стойки и сверлильного привода. Компоненты прочно соединены и не могут эксплуатироваться по отдельности или независимо друг от друга. Корпус стойки выполнен из литого алюминия и вмещает в себя все важные электрические и механические элементы управления. Магнитные сверлильные модули оснащены высокомоощным электромагнитом, а также блокиратором непроизвольного пуска сверлильного привода. Магнитные сверлильные модули соответствуют классу защиты I с защитным проводом согл. IEC 745. Сверлильные приводы, разработанные с соблюдением DIN VDE 0740 и IEC 745-1, защищены от радиопомех в соответствии с EN 55014 и EN 61000 и предназначены для длительной эксплуатации. Уровень звукового давления на рабочем месте может превышать 85 дБ (А). В этом случае необходимы средства шумозащиты для обслуживающего персонала. Данные по шумовым эмиссиям наших магнитных сверлильных модулей отвечают DIN 45649 Часть 2, DIN 45635 Часть 21 и DIN EN 27574 (ISO 7574). Магнитные сверлильные головки точно позиционируются и обеспечивают возможность прецизионной установки инструмента в любом положении. Благодаря регулируемой износостойкой алюминиевой направляющей в форме ласточкина хвоста можно с высоким уровнем точности управлять приводом. Таким образом обеспечивается равномерный плавный ход. Подача сверла выполняется вручную с помощью рычагов управления.

Применение сверлильных модулей

Магнитные сверлильные головки предназначены для сверления заготовок с магнитными свойствами и подходят для любых рабочих положений: горизонтальных, вертикальных и над головой. Для сверлильных работ, выполняемых на профильной стали, лучше подходят стойки с прямоугольным основанием. Поверхность заготовки для прилегания электромагнита должна быть ровной, но необязательно обработанной. Выступающую ржавчину и окалину, а также лак и слои шпаклевки следует удалять. При сверлении материалов толщиной менее 15,0 мм под обрабатываемую деталь следует подкладывать стальную плиту соответствующей толщины, чтобы удерживающая сила электромагнита действовала эффективнее. Ни в коем случае не устанавливать включенный магнитный сверлильный модуль на изолирующие поверхности (напр., дерево, бетон и проч.). Недостаточный отвод тепла при этом может привести к перегреву и выходу из строя электромагнита. Всегда помните, что магнитная сила не сохраняется при нарушении сетевого электроснабжения (перебой в подаче тока, отсоединение сетевой вилки). Магнитные сверлильные модули нельзя использовать для обработки заготовок, когда на них выполняется электродуговая сварка.

Сварочный ток может вызвать повреждение станка. Магнитные сверлильные модули всегда оснащаются блокиратором непроизвольного пуска. При включении красного тумблера этот блокиратор обеспечивает подачу напряжения только к электромагниту. Напряжение к сверлильному приводу подается только при нажатии зеленого комбинированного выключателя. Лишь после этого происходит пуск привода. Если нарушается подача напряжения, например, вследствие неисправности подводящей линии или нажатия красного тумблера, сверлильный привод остается обесточенным и после восстановления подачи напряжения либо повторного включения красного тумблера. Сверлильные патроны RUKO (арт. № 108 116) и адаптеры (арт. № 108 109) могут использоваться на спиральных сверлах диаметром до 13,0 мм!

Техобслуживание и уход

Внимание! Сначала вынуть сетевую вилку из розетки. Магнитную стойку станка следует содержать в чистоте и необходимо регулярно чистить. Во избежание несчастных случаев стойка, подводящий кабель, подключения защитного провода, штепсельные разъемы, выключатели и блокиратор непроизвольного пуска должны регулярно проверяться на предмет повреждений. Указание: Соблюдайте инструкцию по техобслуживанию и уходу за встроенным электрооборудованием. Поврежденные машинные элементы следует заменять только оригинальными запасными частями. Все поверхности скольжения направляющих раз в три месяца после их очистки следует смазывать маслом. Возникающий боковой люфт может быть устранен за счет подтяжки установочных винтов. Для оптимального охлаждения вентиляционные прорези сверлильного привода нужно сохранять свободными от пыли и грязи. Помните, что ремонт, техобслуживание и проверка электроприборов должны осуществляться только специалистами (согласно VBG4), поскольку неквалифицированно выполненный ремонт может повлечь причинение значительного вреда пользователю! При заказах запасных частей необходимо указывать наш номер для заказа либо присылать образец с указанием серийного номера станка, типа его конструкции и напряжения.

Перед вводом в эксплуатацию

Внимательно прочитать и соблюдать положения руководства по эксплуатации и инструкции по безопасности! Правильно выполните подключение станка к электросети. Учитывать номинальное напряжение на типовой табличке! Если Вы собираетесь использовать удлинитель, он должен соответствовать условиям применения, а также номинальной потребляемой мощности сверлильного модуля! Внимание: При сверлильных работах, выполняемых горизонтально и вертикально снизу вверх магнитная стойка станка в соответствии с предписаниями по технике безопасности предприятия должна страховаться входящими в комплект поставки тросом либо поясом и / или скобой. На стойках для этого имеются соответствующие крепления. С помощью гаечного ключа (SW6) привод можно регулировать по высоте. Регулирующий винт находится на задней части корпуса привода.

Ввод в эксплуатацию

Направьте вершину сверла на намеченную кернером точку для сверления. Включите магнитную стойку станка красным тумблером «EIN» (ВКЛ.). За счет образовавшегося магнитного поля сверлильный модуль присоединится к заготовке. Перед сверлением проверьте, надежно ли держится магнитный сверлильный модуль. Теперь стали возможными точное позиционирование магнитной сверлильной головки и прецизионное выравнивание по точке сверления — благодаря тому, что при выключенном приводе магнитный эффект уменьшается примерно на 50 %.

Теперь сверлильный привод включается комбинированным зеленым выключателем с подсветкой «EIN» (ВКЛ.). Указание: Сверлильный привод может быть запущен, только если включен электромагнит. Подача для сверления выполняется вручную при помощи рукояток. Во избежание перегрузки магнитного сверлильного модуля либо преждевременного износа инструмента подачу следует производить умеренно. После каждой операции сверления необходимо удалять стружку и / или керн. Дозированная подача охлаждающего и смазочного средств в процессе сверления должна осуществляться к применяемому инструменту. Следите за тем, чтобы количество подаваемого охлаждающего / смазочного средства не превышало требуемого, и чтобы оно не попадало в магнитный сверлильный модуль. По окончании работы магнитные сверлильные модули следует хранить в лежачем положении, чтобы смазка внутри редуктора снова равномерно распределилась.

Обозначение	Термин, значение	Пояснение
	Прочтите документацию	Прочтите и убедитесь, что полностью уяснили инструкции из прилагаемой документации (руководство по эксплуатации и общие правила техники безопасности).
	Используйте средства защиты органов слуха	При работе необходимо использовать средства защиты органов слуха.
	Используйте средства защиты глаз	При работе необходимо использовать средства защиты глаз (защитные очки).
	Опасность/Предупреждение/Внимание	Соблюдайте указания, приведенные в смежном тексте!
	Символ европейского соответствия	Подтверждает соответствие электроинструмента директивам Европейского Союза.
	Класс защиты: I	Изделие с основной изоляцией и открытыми (доступными для прикосновения) токопроводящими частями, подключенное к проводу защитного заземления.

Включение и выключение станка

Панель управления магнитного сверлильного станка предназначена для максимального облегчения и безопасности работы.

1 - Выключатель «ON» (ВКЛ.) (ЗЕЛЕНЫЙ):

Верхний выключатель используется для переключения узла двигателя в положение «On» (Вкл.) (I).

2 - Выключатель «OFF» (ВЫКЛ.) (КРАСНЫЙ)

Нижний выключатель используется для переключения узла двигателя в положение «Off» (Выкл.) (O).

3 - Магнитный выключатель (КРАСНЫЙ):

Этот выключатель используется для переключения электросети и магнита в положения «On» (Вкл.) и «Off» (Выкл.)

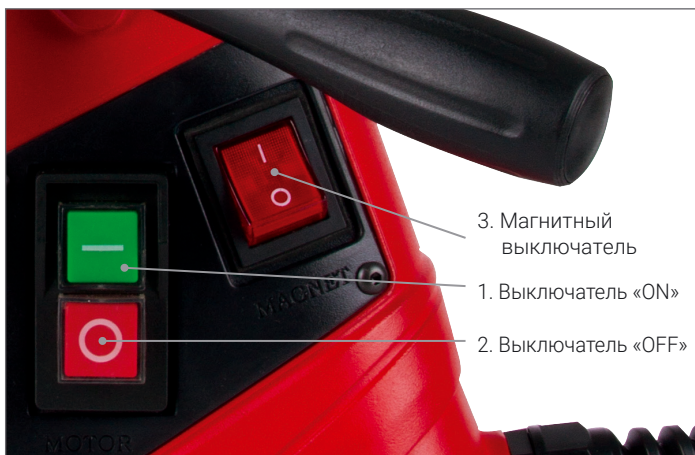

Активация магнита

Подсоедините станок к обрабатываемой детали. Чтобы активировать магнит, нажмите КРАСНЫЙ выключатель

Включение и отключение двигателя

Двигатель для вращения сверла можно включить только при активированном магните.

Чтобы включить двигатель, нажмите ЗЕЛЕНУЮ кнопку «I». Чтобы отключить двигатель, нажмите КРАСНУЮ кнопку «O».

Гарантия / Заявление о соответствии:

Срок гарантии составляет 12 месяцев с даты поставки. Подтверждающим документом служит счет.

Условием является то, чтобы применение аппарата, пользование им, уход за ним и его чистка осуществлялись надлежащим образом в соответствии с руководством по эксплуатации, и не имели места никакие посторонние вмешательства. Гарантийное обслуживание ограничивается выполнением бесплатного ремонта либо замены неисправных частей, необходимость которых возникла вследствие дефектов изготовления или материалов. На детали, пришедшие в негодность вследствие обычного износа, собственных или посторонних вмешательств, действие гарантии не распространяется.

Гарантия действует только при условии использования соответствующих видов инструментов, оригинальных принадлежностей и запасных частей, т. е., при сохранении технического единообразия.

Прочие претензии исключены, т. е., RUKO не несет ответственности за прямые либо косвенные недостатки и их последствия, убытки или расходы, связанные с использованием или невозможностью использования аппарата в каких-либо целях. Молчаливое согласие на использование либо заверение в пригодности для определенной цели исключаются.

При обнаружении дефекта аппарат подлежит немедленной отправке франко завод для ремонта в адрес RUKO GmbH. Все предыдущие устные или письменные гарантийные заявления заменяются вышеприведенным гарантийным обязательством.

Заявление о соответствии:

RUKO GmbH со всей своей ответственностью заявляет, что магнитные сверлильные модули и магнитные сверлильные стойки, на которые распространяется настоящее заявление, соответствуют следующей (-им) норме (-ам) или нормативному (-ым) документу (-ам).

EN 55014 - 1: 2006 + A1:2009 + A2: 2011
EN 55014 - 2: 1997 + A1:2001 + A2: 2008
EN 61000 - 3 - 2: 2006 + A1: 2009 + A2: 2009
EN 61000 - 3 - 3: 2008

согласно положениям Директив 2004/108/EG EMV
2006/42/EG (Директива для машинного оборудования).

Функциональное описание содержится в Руководстве по эксплуатации.



Ali Dagic
Управляющий

RUKO GmbH PRÄZISIONSWERKZEUGE, Роберт-Бох-Штрассе 7-11, D-71088 Хольцгерлинген

Kullanma talimatları

DIKKAT: Manyetik Ayaklı Delme Makinesini kullanmadan önce bu kılavuzu dikkatle okuyunuz

Manyetik Ayaklı Delme Makinesi aletleri yalnızca belirlenen amaçlar için kullanılır. Aletlerin kaldırma miktatısı olarak kullanılması tehlikeli olduğundan bundan kesinlikle kaçınılmalıdır. Aletlerin belirlenen amaçlar dışında kullanılması hem aletler hem de bunları kullanan kişiler için tehlike oluşturur.

Aşağıda yer alan elektrikli aygıt talimatına da dikkat edilmesi gerekir.

Dikkat: Elektrik çarpmasından, yaralanmalardan ve yangından korunmak için kullanımından önce aşağıdaki hususları dikkate alınız.

1. Çalıştığınız alanın düzenli olmasına dikkat ediniz.
Düzenli ve temiz olmayan çalışma alanlarının kazalara davetiye çıkardığını unutmayınız.
2. Dış etkileri göz önünde tutun. Elektrikli aletleri yağmurda bırakmayınız. Onları nemli ve ıslak ortamlarda kullanmayınız. Onları kolay tutuşabilir sıvı ve gazların yakınında kullanmayınız.
3. Elektrik çarpmasından sakının. Boru, radyatör, fırın, buzdolabı gibi topraklı araçlarla bedensel temasta bulunmaktan kaçınınız.
4. Çocuklardan uzak tutun. Gereçlere yada kablolarla baskalarının temas etmesini engelleyin; onları çalıştığınız bölgeden uzaklaştırın.
5. Elektrikli gereçlerinizi güvenli bir yerde muhafaza ediniz.
Kullanmadığınız gereçleri çocukların erişemeyeceği kuru, kapalı bir alanda muhafaza ediniz.
6. Elektrikli gereçlere aşırı güç yüklemeyin. Belirtilen güç alanı içinde onları kullanmanız güvenlik açısından yerinde olur.
7. Doğru gereçleri kullanınız. Güç bakımında zayıf olan gereçlerinizi ağır yük gerektiren işlerde kullanmayınız.
Gereçleri amaçlarının dışında kullanmayınız. Örneğin; ağaç kesmek ve ya dal budamak için döner testere kullanmayınız.
8. Uygun iş giysileri giyin. Aletlere takılmaması için bol giysiler giymeyin, sarkan takılar kullanmayın.
Açık havada çalışıyorsanız lastik eldiven kullanın, kaymayan ayakkabılar giyin. Saçlarınız uzunsa başlık takın.
9. Koruyucu gözlükler takın. Toz çıkaran işlerde maske takmayı da unutmayın.
10. Kabloları başka amaçlar için kullanmayınız. Kabloları gereçlerin taşınmasında ve prizlerin yuvasından çıkarmada kullanmayın.
Kabloları sıcaktan, yağdan ve kesici cisimlerden koruyunuz.
11. Çalıştığınız cismi bağlayıcı bir gereçle bağlayın ve ya sıkıştırın.
Bu durumda iki elinizi kullanarak çalışma imkanını elde edebilirsiniz.
12. Makinelerin üzerine fazla eğilmeyin.
Normal bir konumda durmaya dikkat edin. Konumunuz ayakta, güvenli olmalıdır. Bu durumda dengeyi sağlayın.
13. Gereçlerinizi dikkatli bir şekilde bakımdan geçirin.
Gereçlerinizin temiz ve bilenmiş olması gerekir. Bu konuda bakım talimatını okumanız gerekir. Kabloyu düzenli olarak denetleyiniz; herhangi bir olumsuz durumda onu yetkili servis tarafından değiştiriniz. Ayrıca ara kablolarını düzenli olarak denetleyin, zarar görmüşlerse değiştirin. Kolların ıslak ve yağlı olmaması gerekir.
14. Prizi fişten çekiniz. Makineyi kullanmadığınız zamanlarda; bakımdan önce, testerenin, matkabin ya da herhangi bir parçanın değiştirilmesi sırasında fişi prizden çekiniz.
15. Ayar yada çalıştırma anahtarlarını unutmayınız.
Makineyi çalıştırmadan önce tüm anahtarları ve ayar gereçlerinin çıkarılmış olması gerekir.
16. Makineyi uygun bir şekilde açınız.
Parmagınız düğmedeyken makinenin kapalı olduğundan emin olunuz.
17. Açık mekanda ara kabloları.
Açık mekamlarda kullanılması önerilen kabloları kullanınız.
18. Dikkatli davranın.
Yaptığınız işe dikkat edin. Dikkatiniz dağıldığı anda isinizi bırakın.
19. Arıza durumunda gerecinizi gözden geçirin.
Güvelik birimlerinin ya da zarar gören parçalarının doğru çalışıp çalışmadığını denetleyin. Dönen parçaların doğru çalışıp çalışmadığını kontrol edin. Bir sorunun bulunup bulunmadığını, bir parçanın kırılıp kırılmadığını gözden geçirin. Talimatta aksi söylenmiyorsa hasara uğrayan parçaların onarılması ya da yerlerine hasarsiz olanların takılması gerekir. Düğmelerin „on“ ve ya „off“ a ayarlı olması gerekir.
20. Dikkat!
Güvenliğiniz için kullanım kılavuzunda belirtilen aksesuarları ve bağlantıları ya da katalogta önerilen aksesuar ve bağlantıları kullanınız.
21. Onarımların uzmanlarca yapılması gerekir. Elektrikli aletler güvenlik yönetmelerine tabiidir. Onarımların yalnızca uzmanlar yada yetkili servis tarafından yapılması gerekir. Aksi takdirde kullanıcı için tehlikeler oluşur. Lütfen bu talimata dikkatli bir şekilde uyunuz.

Kullanma talimatları

Montaj

Manyetik Ayaklı Delme Makinesi, matkap tabanı ve motorundan oluşmaktadır. Bu parçalar birbirine bitişik olup, ayrı ayrı kullanılabilir. Manyetik delme gövdesi alüminyum dökümden üretilmiş olup, elektrik ve mekanik kullanım öğeleri bu gövdenin üzerindedir. Delme makinesi yüksek teknoloji elektromanyetik ve lazerli delme ünitesinden oluşmuştur. Manyetik delme birimleri IEC 745 e uygun bir kondüktörü bulunan birinci koruma sınıfına tekabül eder. DIN VDE0740 KVIIEC745-1e göre geliştirilmiş delme mekanizmaları EN55014 ve EN61000 e göre radyo taramalı olup sürekli işlem için tasarlanmıştır. Ses düzeyinin 85 desibel (A) aşması olasıdır. Bu durumda kullanıcı için sesten korunmak gerekir. Delme birimlerinin sesle ilgili göstergeleri DIN 45 649 Bölüm 2, DIN 45 635 bölüm 21 ve DIN EN 27 574 (ISO7574) e bağlıdır. Manyetik matkap üniteleri hassas bir şekilde konumlandırılabilir ve, matkap takımlarının her pozisyonda doğru yerleştirilmesini sağlar. Matkap sürücüsü, aşınmaya dayanıklı ve alüminyum kılavuz raylı ayarlanabilir yatak kızağı sayesinde tam olarak yönlendirilebilir. Böylece besleyicinin düzgün ve dengeli bir şekilde hareket etmesi sağlanmış olur. Matkap beslemesi tutma kollarıyla manuel olarak gerçekleştirilir.

A10 ünitelerinin uygulanması

Manyetik matkap üniteleri yatay, dikey ya da başın üzerindeki tüm çalışma konumları için manyetik özellikli bileşenlerin delinmesi için tasarlanmıştır. Dikdörtgen tabanlı delme birimleri özellikle yapı çeliklerinin delinmesi için düzenlenmiştir. Delme aygıtı malzemenin üzerindeki düz bir sathı yerleştirilir. Bu nokta islenmemiş olabilir. Pas, cüruf ayrıca cila ve düz tabakaların çıkarılması gerekir. Delinecek malzeme (12.0mm) den inceyse o malzemenin altına manyetik gücün artırılması için bir çelik levha yerleştirilir. İşler haldeki manyetik delme birimini ağaç, beton vs. gibi yalıtılmış malzemelere uygulamayınız. Yetersiz ısı dağılımı ısının artmasına ve elektromagnetsinin tahribine yol açabilir. Herhangi bir elektrik kesintisinden (akimda kesilme, fişin çıkarılması) sonra manyetik sıkıştırma gücünün sürekliliğinden emin olunuz. Malzeme üzerinde elektrik kaynağı yapılırken manyetik delme işleminin yapılmaması iyi olur. Kaynak akımı manyetik delme birimine hasar verebilir. Manyetik delme sistemindeki kilitleme tertibatı makinenin otomatik olarak çalışmasını engeller. Bu tertibat sayesinde kırmızı düğmeye basınca yalnızca elektromagnetsin akim gider.

Yeşil düğmeye basılınca yalnızca delme mekanizmasına elektrik akımı gider. Ancak bu durumda delme mekanizması çalışır. Elektrik akımı kesintiye uğrarsa (örneğin hatlardaki bir arızadan ya da kırmızı düğmeye basmaktan kaynaklanan) delme mekanizması kesinti sona erdikten ve ya kırmızı düğmeye yeniden basıldıktan sonra bile elektrik akımından yoksun kalır. Delme mekanizmasına yeniden elektrik verilememiz için yeşil düğmeye tekrar basmanız gerekir. Bu durumda delme mekanizması delmeye başlar. RUKO matkap aynası (ürün no. 108116) ve adaptör (ürün no. 108 109) ile Ø 13,0 mm'ye kadar spiral matkap uçları kullanılabilir!

Bakım ve onarım

Dikkat: Bakıma başlamadan önce manyetik tabanlı matkap (delme) makinesini prizden çıkarınız. Makine temiz tutulmalı ve belirli aralıklarla temizlenmelidir. Kazaları önlemek amacıyla kabloların, prizlerin, şartellerin, ve diğer parçaların hasarlı olup olmadığı kontrol edilmelidir. Not: Ortak kullanılan gereçlerinde bakım ve onarım kurallarına uyunuz. Hasara uğrayan parçaların orijinal yedek parçalarla değiştirilmesi gerekir. Tüm kayan yüzeylerin üç ayda bir temizlik yapıldıktan sonra yağlanması gerekir. Yan oynama ayarlayıcı vidalarla dengelenebilir. Sogutmak için delme mekanizmasının havalandırma valflerinin toz ve kirden temizlenmesi gerekir. Elektrikli gereçlerin yalnızca elektrikçiler tarafından onarımı; bakımı ve denetimi yapılır. Bu duruma uyulmaması gereği kullanıcı risk altına sokabilir. Yedek parçaların siparişinde tarafımızdan verilen sıra numaralarının belirtilmesi veya üzerinde seri numarası makine tipi ve voltajı yer alan bir örneğin tarafımıza gönderilmesi gerekir.

İşlem öncesi:

Kullanma kılavuzu dikkatle okuyunuz! Kabloyu fişe takınız. Uygun ve doğru voltajın bulunup bulunmadığını denetleyin. Ara kablosu kullanıyorsanız kablunun makinenin girdi gücüne uygun olup olmadığını denetleyin. Dikkat: Dikey ve üst delme işlemlerinde güvenlik kemerinin takılması mecburidir. Matkap sürücüsünün yüksekliği büyük alyan anahtarları (SW6) ile ayarlanabilir. Ayar vidası dişli kutusunun arka tarafında bulunur.

Çalıştırma:

Delgi ucunu delinecek noktanın üzerinde konumlandırın. Kırmızı düğmeye basarak manyetik delgi birimini çalıştırınız. Meydana gelen manyetik alan delgi biriminin malzemeye yakın olmasını sağlar. Delme işleminden önce manyetik delme biriminin güvenli bir biçimde malzemeyle temas edip etmediğini denetleyin. Manyetik matkap ünitelerini hassas bir şekilde konumlandırılabilir ve matkap ucunu delinecek noktanın üzerine tam olarak hizalayabilirsiniz. Bu durum kapalı matkap tahriki esnasında manyetik tutma gücünün yaklaşık olarak %50 oranında azalmasından dolayı mümkündür. Not: Dönme yönünün delme sürücüsünün kapalı olduğu zamanlarda değiştirilmesi gerekir.

Not: Delme mekanizması elektromagnetsin işlemeye başlamasından sonra çalıştırılabilir. Delme fidi kolların elle oynatılmasıyla yapılır. Manyetik delme biriminin asiri yüklenmesinden kaçınmak için veya gereğin vaktinden önce yıpranmasından önüne geçmek için delme basıncının ayarlanması gerekir. Her kesimden sonra çiplerin ve/veya kesme zivanalarının çıkması gerekir.

Kullanma talimatları

Sembol	Terim, anlamı	Açıklama
	Dokümanları okuyun	Kullanım Kılavuzu ve Genel Güvenlik Talimatları gibi ekli dokümanları okuyup anladığınızdan emin olun.
	Kulak koruyucu ekipman kullanın	Makineyi kullanırken kulak koruyucu ekipman takın.
	Göz koruyucu ekipman kullanın	Makineyi kullanırken göz koruyucu ekipman (güvenlik gözlüğü) takın.
	Tehlike/uyarı/ikaz	Yandaki metinde yer alan bilgilere dikkat edin!
	Avrupa uygunluk sembolü	Elektrikli aletin Avrupa Birliği yönergelerine uygunluğunu teyit eder.
	Koruma sınıfı I	Temel izolasyon ve açık (dokunulabilir) iletken parçalar da ayrıca koruyucu topraklama kablosuna bağlıdır.

Makineyi açma ve kapatma

Manyetik matkabınızdaki kontrol paneli, maksimum çalışma kolaylığı ve güvenliği için tasarlanmıştır.

1 - Açık Düğmesi (YEŞİL):

Bu (üst) düğme, motor ünitesini Açmak ("I") için kullanılır.

2 - Kapalı Düğmesi (KIRMIZI)

Bu (alt) düğme, motor ünitesini Kapatma ("O") için kullanılır.

3 - Mıknatıs Düğmesi (KIRMIZI):

Bu düğme, ana gücü açmak ve ayrıca mıknatısı açıp kapatmak için kullanılır. Ayrıca bu düğme, takımın güvenli çalışması için üretilen manyetik gücünün yeterli olup olmadığını belirler.



3. Mıknatıs Düğmesi

1. Açık Düğmesi

2. Kapalı Düğmesi

Mıknatısı etkinleştirme

Makineyi işlenecek parçaya bağlayın. Mıknatısı etkinleştirmek için KIRMIZI düğmeye

Motor açma ve kapatma

Matkap motoru, sadece mıknatıs etkinleştirildiğinde açılabilir. Motoru açmak için YEŞİL düğmeye "I" basın. Motoru kapatmak için KIRMIZI düğmeye "O" basın.

Garanti / Uygunluk tanimi:

Garanti süresi Satın alınan tarihten itibaren 12 aydır.

Delil olarak fatura geçerlidir. Garantiden yararlanmak için makinenin kullanma kılavuzun da belirtilen amaçlarına uygun olarak kullanılmış ve gerekli bakımlarının düzenli olarak yapılmış ayrıca yetkili servis dışında tamiri yapılmamış olması gerekmektedir.

Garanti durumu, üretim hatası yada bozuk parça sonucu ortaya çıkmış ve bunun sonucunda bedava tamir yada bozuk parçanın giderilmesinikapsamaktadır.

Asinma sonucu ortaya cikmis (Örneğin; motor kömürü) yada kullanma hatası yada yetkili servis dışı tamir sonucu ortaya cikmis hatalargaranti kapsamı dışındadır.

Garanti sadece orjinal yedek parça, orjinal aksesuar kullanımında geçerlidir. Kullanma kılavuzunda belirtilen kapsamlar dışında kalan, hata, yaralanmalarda yada parasal kayıp ya da tazminat konusunda Ruko hiçbir şekilde makina kulanamama yada her ne şekilde olursa olsun sorumlu değildir. Kullanım için belirli amaçlar çerçevesinde açık veya üstü kapalı teminat yada önyeterlilik geçersizdir.

Makinenin bozukluğu öğrenildikten sonra Ruko GmbH yada Türkiye içinde EFE DK ya da yetkili servisine haber verilmeli vede teslim edilmelidir.

Uygunluk tanimi:

RUKO GmbH manyetik tabanlı matkap (delme) makinesi aşağıdaki norm ve norm paragraflarını kapsamaktadır.

RUKO bunlardan sorumludur.

EN 55014 - 1: 2006 + A1:2009 + A2: 2011

EN 55014 - 2: 1997 + A1:2001 + A2: 2008

EN 61000 - 3 - 2: 2006 + A1: 2009 + A2: 2009

EN 61000 - 3 - 3: 2013

2004/108/EG EMV Yönergelerindeki tüzüğe göre,
2006/42/EG Makine yönergesi

Kullanım amaçları ve tarifi kullanma kılavuzundadır.

Ali Dagic
Genel Müdürlük

RUKO GmbH PRÄZISIONSWERKZEUGE, Robert-Bosch-Straße 7-11, D-71088 Holzgerlingen, Germany

Napomene za rukovanje

PAŽNJA: Pažljivo pročitajte ova uputstva prije početka upotrebe strojeva

Stroj za bušenje može se upotrebljavati samo po uputama. Upotreba stroja bez pričvršćenog stalka sa magnetom je opasna i strogo zabranjena. Bilo kakva upotreba izvan dozvoljenih granica i uputa opasna je za stroj i osoblje.

Molimo vas da se takođe držite sledećih uputa o električnim aparatima.

PAŽNJA: Prije upotrebe električkih aparata pažljivo pročitajte upute zbog izbjegavanja poteškoća kao što su udari struje, kvarovi ili požari. Obavezno pročitajte prije upotrebe električkih aparata.

1. Vaše radno mjesto neka bude uvijek čisto.
Prljavština i neuređeno radno mjesto puno je puta uzrok raznih nesreća.
2. Spriječite mogućnost vanjskih negativnih uticaja.
Ne izlažite aparat kiši ili vodi. Ne upotrebljavajte aparat u vrlo vlažnim ili mokrim prostorima. Dobro osvetljenje nužno je potrebno.
Ne upotrebljavajte aparat u blizini eksplozivnih tekućina ili plinova.
3. Zaštitite se pred udarom struje.
Kod upotrebe aparata spriječite kontakt vašega tijela sa metalnim dijelovima kao što su slavine, radijatori, peći i frižideri.
4. Držite aparat izvan dohvata ruku dece.
Ne dozvoljavajte dodirivanje aparata ili njegovih dijelova nepovlaštenim osobama - nepovlaštene osobe držite izvan radnog mjesta.
5. Aparat spremajte na sigurno mjesto.
Aparati koji se ne upotrebljavaju neka budu na suhom, sigurnom, zatvorenom mjestu, podalje od dječjih ruku.
6. Ne preopterećujte vaše elektro aparate.
Vaš rad biti će bolji i sigurniji budete li se držali propisanih maksimalnih opterećenja.
7. Upotrebljavajte prikladne aparate.
Ne upotrebljavajte aparat koji nije prikladan za vašu vrstu rada. Poslužite se tabelama za izbor pravog aparata.
Takođe upotrebljavajte aparat samo za njemu namjenjene svrhe.
8. Upotrebljavajte prikladna odjela za rad.
Ne upotrebljavajte raspuštena odjela ili viseći nakit. Mogućnost zahvata zbog vrtećih se dijelova vrlo je velika. Kod upotrebe aparata izvan zatvorenih prostorija, preporučena je upotreba gumijastih rukavica i cipela sa neklizećom podlogom. Ako imate dužu kosu obavezna je upotreba kape ili nekog drugog prikladnog pokrivala.
9. Upotrebljavajte zaštitne naočale.
Takođe upotrebljavajte i zaštitnu masku za dihanje u slučaju da vaš rad sa aparatom ili radovi u vašoj blizini proizvode prašinu.
10. Ne upotrebljavajte elektro kabla u druge svrhe.
Ne upotrebljavajte elektro kabla za nošenje aparata i ne izvlačite kabel iz napona sa vučenjem kabla. Spriječite dodir kabla sa vrućinom, uljem i oštrim rubovima.
11. Osigurajte vaš komad za obrađivanje..
Dobro pričvrstite vaš komad za obrađivanje i sa oba dvije ruke držite aparat kod rada.
12. Ne naginjite se preko aparata.
Držite se normalne pozicije i izbjegavajte naginjanje preko aparata i poremetnje ravnoteže.
13. Održavajte i rukujte sa aparatom pažljivo.
Alat neka bude naoštren i čist - rad sa njim bit će bolji i sigurniji.
Držite se uputstva o radu i održavanju. Pravodobno promijenite oštećeni alat. Ispred svakog početka rada provjerite stanje elektro kabla i u slučaju povrede promijenite ga sa novim. Provjerite i sve ostale kablove i cijevke te ih u slučaju povrede promijenite.
Ruke imajte uvijek suhe, dlanove bez ulja i masti.
14. Izključite aparat iz napona.
U slučaju neupotrebe aparata, popravka, mijenjanja alata ili kakvih drugih radnji na aparatu, obavezno izključite aparat iz napona.
15. Promjena alata.
Poslije svake promjene alata provjerite dali ste uklonili ključeve i dodatni pribor.
16. Obavezno zaustavljanje aparata.
Ne hvatajte rukom alat dok je aparat još u pogonu. Provjerite da li je dugme na OFF poziciji prije hvatanja alata.
Ne zaustavljajte aparat prisilno sa hvatanjem alata.
17. Produžni kablovi za vanjsku upotrebu.
Upotrebljavajte samo produžne kablove koji su atestirani i imaju oznaku da se mogu upotrebljavati i izvan zatvorenih prostorija.
18. Uvijek vodite brigu.
Kontrolirajte svoj rad, radite sa osjećanjem in ne upotrebljavajte aparat ako imate problema sa koncentracijom.
19. Provjerite dali su na aparatu pogreške.
Prije rada provjerite dali svi dijelovi aparata rade bez problema. Provjerite dali svi dijelovi koji su bili mijenjani rade kako treba.
Provjerite dali svi dijelovi koji se miču rade normalno, dali ima polomljenih dijelova, dali su svi dijelovi dobro pričvršćeni i dali je aparat napunjen sa svim potrebnim tekućinama. Ako upute ne navode drugačije oštećeni dijelovi mogu se popraviti ili promijeniti sa novim.
Oštećeni prekidači obavezno se moraju promijeniti sa novima. Ne upotrebljavajte aparate na kojima nema prekidača za uklop i izklop aparata.
20. Pažnja!
Za vašu osobnu sigurnost upotrebljavajte alat i pribor koji je prikladan i u propisima za vaš aparat ili je u ponudi u našem katalogu.
Upotreba alata koji nije prikladan i u propisima može oštetiti vas ili aparat.
21. Popravke vrši samo kvalificirana osoba.
Elektro aparate može popravljati samo kvalificirana osoba. U slučaju popravka nekvalificirane osobe može doći do dodatnih kvarova ili oštećenja aparata ili ljudi.

Molim vas da ove upute spremite na sigurno mjesto.

Napomene za rukovanje

Standardi

Magnetni strojevi za bušenje imaju snažne elektromagnete sa sigurnosnim sasatavom u vezi sa strojem za bušenje.

Magnetni strojevi za bušenje odgovaraju zaštitnom razredu I i ispunjavaju zahtjeve po IEC 745. Stroj za bušenje odgovara zahtjevima po DIN VDE 0740 i IEC 745-1 te zahtjevima po EN 55014 i EN 6100 i su izrađeni za serijsku proizvodnju.

Moguć je porast zvuka preko 85 dB (A). U tom slučaju, obavezna je upotreba zaštite za sluh. Navedbe o jakosti zvuka bazirane su na osnovi DIN 45649 dio 2, DIN 45635 dio 21 i DIN EN 27574 (ISO 7574). Magnetne jedinice za bušenje mogu se precizno pozicionirati, što omogućava točno podešavanje alata za bušenje u svakoj poziciji. Zahvaljujući podesivoj vodilici tipa „lastavičji rep“ s aluminijskom letvicom-vodilicom otpornom na habanje bušenjem se precizno upravlja. Time je osigurano jednostavno, ravnomjerno napredovanje pri bušenju. Napredovanje pri bušenju vrši se rukohvatnim šipkama.

Upotreba magnetnih strojeva za bušenje

Magnetne jedinice za bušenje namijenjene su za bušenje u materijalima s magnetskim osobinama u svakom radnom položaju, horizontalno, vertikalno i iznad glave. Kod upotrebe aparata za bušenje iznad glave, obavezna je upotreba sigurnosnog pojasa. Magnetni strojevi za bušenje namijenjeni su bušenju čelika. Strojevi za bušenje mogu se upotrebljavati jedino sa stalkom. Svi dijelovi koje je napala rđa ili su oštećeni na kakav drugičiji način, moraju se promijeniti. U slučaju bušenja materijala tanjeg od 15,0 mm potrebno je ispod materijala staviti dodatan komad čelika zbog pojačanja snage magneta. Nikad ne stavljajte aparat koji radi na materijale kao što je drvo, cigla, kamen i slično. Ovi materijali ne oduzimaju dovoljno toplote tako da može doći do pregrijavanja magneta i njegovog kvara. Budite pažljivi da slučajno magnet nije popustio ako je u međuvremenu došlo do izpada električne energije.

Magnetni strojevi za bušenje neka se ne upotrebljavaju u isto vrijeme, na istom komadu za obrađivanje kao i aparati za zavarivanje. Protok električne energije kod zavarivanja može prouzrokovati kvar na magnetnom stroju za bušenje. Magnetni strojevi za bušenje imaju sistem koji sprečava automatski pogon stroja za bušenje. Sistem garantira da poslije prekidanja crvenog prekidača jedino magnet ima napajanje. Stroj za bušenje dobije napon tek poslije prekidanja zelenog prekidača. Tek je tada moguća upotreba aparata. U slučaju prekida dovoda električne energije (na dovodu ili na prekidaču) stroj za bušenje ostaće bez napona i kod povratka struje i poslije uključivanja crvenog prekidača. Za nastavak bušenja potrebno je ponovo uključiti zeleni prekidač. S RUKO zaglavnikom svrdla (art. br. 108 116) i adapterom (art. br. 108 109) mogu se koristiti također spiralna svrdla do Ø 13,0 mm!

Održavanje

Pažnja! Oštećeni ili polomljeni dijelovi mogu se promijeniti samo sa original dijelovima. Svi ključni dijelovi moraju se redovito podmazivati poslije čišćenja. Eventualni razmak na vodilima može se prilagoditi sa vijcima. Za optimalno hlađenje elektro motora potrebno je očistiti ventilator suvišne prašine i prljavštine. Sve popravke, kontrole i testiranja neka vrši kvalificirana osoba. Kod narudžbe rezervnih dijelova potrebno je navesti broj rezervnog dijela ili nam poslati uzorak sa svim podacima o aparatu kojeg imate: serijski broj, tip i snaga aparata.

Prije upotrebe

Uključite kabel aparata u prikladnu utičnicu. Provjerite voltažu. Ako upotrebljavate produžni kabel, provjerite da li je prikladan za upotrebu prema snagi vašega aparata. Pažnja: Kod vertikalnog bušenja ili bušenja iznad glave obavezna je upotreba sigurnosnog pojasa. S velikim imbus ključem (veličine 6) bušenje se može podesiti po visini. Vijak za podešavanje nalazi se na stražnoj strani kućišta prijenosnika.

Početak upotrebe

Namjestite svrdlo malo iznad mesta bušenja. Uključite magnetni stroj za bušenje sa crvenim prekidačem. Magnet je već pod naponom i se je pričvrstio na komad za obrađivanje. Prije početka bušenja provjeri da li je magnet sigurno pričvršćen. Sada se magnetna jedinica za bušenje može precizno pozicionirati a vrh svrdla usmjeriti točno na točku bušenja. To je moguće zato jer je snaga magnetnog privlačenja kod isključenog pogona bušenja smanjena za oko 50%.

Aparat može da djeluje tek kad je magnet upaljen. Bušenje, pomak, vrši se ručno. Zbog ručnog pomaka obavezno je pažljivo rukovanje, da ne dođe do preopterećenja ili kvara. Poslije svakog bušenja potrebno je očisti mjesto svih nepotrebnih prljavština. Potrebno je podmazivanje i hlađenje. Ne podmazivajte i ne hladite više od potrebnog i pazite da tekućine ne dođu u mehanizam stroja. Poslije upotrebe aparat je potrebno očistiti i pustiti ga u uspravnom položaju da bi sve tekućine mogle da isticu i da se potrebni dijelovi aparata podmažu.

Napomene za rukovanje

Simbol	Pojam, značenje	Objašnjenje
	Pročitajte dokumentaciju	Morate biti potpuno sigurni da ste pročitali i razumjeli priloženu dokumentaciju, to jest korisnički priručnik i opće sigurnosne naputke.
	Nosite slušnu zaštitu	Koristite štitičke za uši za vrijeme rada.
	Nosite zaštitu za oči	Koristite štitičke za oči (zaštitne naočale) za vrijeme rada.
	Opasnost/upozorenje/oprez	Obratite pažnju na informacije u tekstu koji slijedi!
	Simbol za sukladnost u Europi	Potvrđuje sukladnost pogonjenog uređaja sa smjernicama Europske Zajednice.
	Zaštitni razred I	Proizvod sa osnovnom izolacijom i eksponiran (dodirljiv), provodni dijelovi dodatno spojeni sa zaštitnim uzemljenjem.

Uključivanje i isključivanje stroja

Kontrolna jedinica Vašeg magnetnog stroja za bušenje omogućava maksimalno jednostavan rad i najveću moguću sigurnost.

1 - Prekidač UKLJ (ON) (ZELENO):

Ovaj (gornji) prekidač se koristi za uključivanje motorne jedinice ("–")

2 - Prekidač ISKLJ (OFF) (CRVENO)

Ovaj (donji) prekidač se koristi za isključivanje motorne jedinice ("0")

3 - Prekidač magneta (CRVENO):

Ovaj prekidač se koristi za uključivanje glavnog napajanja, ali za uključivanje i isključivanje magneta.



3. Prekidač magneta

1. Prekidač UKLJ (ON)

2. Prekidač ISKLJ (OFF)

Aktiviranje magneta

Spojite stroj s predmetom obrade. Za aktiviranje magneta pritisnite prekidač BIJELO

Uključivanje i isključivanje motora

Motor bušilice može biti uključen samo kada je magnet aktiviran. Za uključivanje motora (ON) pritisnite ZELENI gumb "–", Za isključivanje motora (OFF) pritisnite CRVENI gumb "0".

Garancija / Deklaracija o kompatibilnosti:

Garancija na proizvode je 12 mjeseci od datuma kupovine. Datum se potvrđuje računom.

Uslovi koji se moraju poštivati su: aparat mora biti upotrebljivan po upustvima, održavanje i čišćenje mora biti redivito, popravci na aparatu ne smiju biti obavljeni od bilo kog drugog lica osim nas (u vremenu garancijskog roka). Garancija garantira besplatnu promjenu ili popravak dijelova koji imaju pogrešku u materijalu ili su pogreška naše proizvodnje.

Dijelovi koji su bili oštećeni normalnim radom ali su promijenjeni od strane drugog lica nisu dio garancijskog pitanja i se ne rješavaju kao garancija. Garancija se može uveljavljati jedino kod upotrebe primjernog alata, originalnih pomagala i kod upotrebe originalnih dijelova.

Sva ostala pitanja i kvarovi nisu stvar reklamacije i garancije. RUKO nije odgovoran za direktne ili indirektne kvarove, za štetu uzrokovanu kvarom, za troškove ili gubitke koji dođu sa upotrebom ili neupotrebom aparata iz bilo kojeg razloga.

Dogovaranje o bilo kakvoj upotrebi ili popravku nije moguće. Kad je greška otkrivena aparat je potrebno poslati u RUKO na popravak u najkraćem mogućem vremenu. Sve prijašnje garancije, usmene i pismene, zamjenjuje nova garancija.

Deklaracija o kompatibilnosti:

RUKO GmbH potvrđuje da su proizvodi prodani sa naše strane, u skladu sa tehničkim normama ili normativima:

EN 55014 - 1: 2006 + A1:2009 + A2: 2011
EN 55014 - 2: 1997 + A1:2001 + A2: 2008
EN 61000 - 3 - 2: 2006 + A1: 2009 + A2: 2009
EN 61000 - 3 - 3: 2013

kao i u regulativima ugovora u direktivama 2004/108/EG EMV,
2006/42/EG(direktiva o strojevima)

Opis svih opreacija napisan je u uputama za upotrebu.



Ali Dagic
Managment

RUKO GmbH PRÄZISIONSWERKZEUGE, Robert-Bosch-Straße 7-11, D-71088 Holzgerlingen, Germany



RUKO GmbH PRÄZISIONSWERKZEUGE

Robert-Bosch-Straße 7-11
71088 Holzgerlingen
Germany

+49 (0) 70 31 / 68 00 - 0
www.ruko.de | info@ruko.de



© All rights reserved. / Alle Rechte beim Herausgeber.

We reserve the right to make changes to technical data.
Images are non-binding. Liability for printing errors is excluded.
Änderungen von technischen Daten behalten wir uns vor.
Abbildungen sind unverbindlich. Die Haftung für Druckfehler
ist ausgeschlossen.

1. Edition September 2019